



Notice d'utilisation

**Téléviseur HD**

40FHD-G527

## SOMMAIRE

votre produit	6
Contenu de la boîte	6
Caractéristiques techniques	6
Description du téléviseur	8
Face avant	8
Face arrière	9
La télécommande	10
Insertion des piles	10
Orientation de la télécommande	10
Fonctions des Touches	11
consignes d'usage	12
assemblage du pied	15
branchements	17
Raccordement à une antenne	17
Raccordement avec un câble composite	17
Raccordement avec un câble Péritel	18
Raccordement avec un câble HDMI	19
Raccordement avec un câble optique	19
Utilisation du port USB	20
Branchement avec un ordinateur	20
Branchement d'un casque audio	21
Branchement d'un module CI	21
première installation	23
utilisation de base	24
Mise en fonction ou en veille du téléviseur	24
- Pour allumer le téléviseur	24
- Pour mettre le téléviseur en veille	24
Sélection de la source	24
Réglage du volume	24
Sélection des programmes	24
Affichage de la liste des chaînes	25
Affichage des informations sur l'émission	25
Affichage des sous-titres	25
Mise en veille automatique du téléviseur	25
Enregistrement sur un support USB	25
Mise en pause du direct (Timeshift)	25

navigation dans les menus	26
<b>Menu IMAGE</b>	<b>26</b>
Mode	26
Contraste	26
Luminosité	26
Définition	26
Couleur	26
Mode économie d'énergie	27
Rétro éclairage	27
Réduction du bruit	27
Réglages avancés	27
Réinitialisation	27
<b>Menu SON</b>	<b>28</b>
Volume	28
Égaliseur	28
Balance	28
Mode son	28
AVL (Limitation automatique du volume)	28
Volume Auto	29
Sortie numérique	29
<b>Menu RÉGLAGES</b>	<b>29</b>
Accès conditionnel	29
Langue	29
Parental	29
Minuterics	29
Configuration d'enregistrement	29
Date/Heure	29
Source	30
Autres réglages	30
<b>Menu INSTALLATION</b>	<b>31</b>
Recherche de chaînes automatique	31
Recherche de chaînes manuelle	31
Recherche de réseau	31
Réglage fin analogique	31
Installation initiale	31
<b>Menu LISTE DES CHAÎNES</b>	<b>31</b>
<b>lecture d'un support USB</b>	<b>33</b>
Enregistrement d'un programme	33
Mise en pause du direct (Timeshift)	34
Enregistrement instantané	34
Regarder les programmes enregistrés	34
Menu Navigateur Média	35

installation d'un support mural	36
guide électronique des programmes (EPG)	37
branchement avec un ordinateur	38
résolution des problèmes	39
déclaration UE de conformité simplifiée	40

## VOTRE PRODUIT

### • Contenu de la boîte

- 1 téléviseur HD 40"
- 1 télécommande (2 piles LR03 fournies)
- 2 pieds (vis de montage fournies)
- 1 notice d'utilisation

### • Caractéristiques techniques

Marque	Listo
Référence du modèle	40FHD-G527
Classe d'efficacité énergétique	A+
Diagonale d'écran visible	101,6 cm 40 Pouces
Consommation électrique en mode marche	46 W
Consommation d'énergie de <b>67 kWh par an</b> , sur la base de la consommation électrique d'un téléviseur fonctionnant quatre heures par jour pendant trois cent soixante-cinq jours. La consommation réelle dépend des conditions d'utilisation du téléviseur.	
Consommation électrique en mode veille	< 0,5 W
Résolution de l'écran en nombre de pixels physiques à l'horizontale et à la verticale	1920 x 1080
Alimentation	220 - 240 V~ 50 Hz
Type de tuner	TNT HD
Type MPEG	MPEG2 / MPEG4
Sortie de son	2 x 8 W
Rétro-éclairage	Direct LED
Luminosité	300 Cd/m <sup>2</sup>
Contraste	4000 : 1
Taux de contraste dynamique	100 000:1
Angle de vision	170° / 170°

Entrée RF	1
Entrée Composite	1 AV via adaptateur (non fourni)
Sortie audio numérique optique	1
Prise casque	1
Mode composant	1366x768
VGA Entrée	1
Mode VGA	1366x768
Entrées HDMI	2
Mode HDMI	1366x768
Port USB	1
Péritel	1
PCMCIA	Oui, norme CI+
Enregistrement numérique (PVR)	Oui
Lecteur multimédia	Via le port USB 2.0
Mise à l'arrêt automatique	4 heures, si le téléviseur n'est pas sollicité
Pause du direct (Timeshift)	Oui
Minuterie sommeil	Oui
Interrupteur visible	Non
Dimensions avec le pied (L x H x P)	91,3 x 59,4 x 25 cm
Poids avec le pied	7,5 kg
Norme Vesa	200 x 200 mm M6
Temps de réponse	8,5 ms max
Fréquence de fonctionnement	Supérieure à 850 MHz



## • Description du téléviseur

### FACE AVANT



Capteur de la télécommande : Reçoit les signaux émis par la télécommande.

Ne pas l'obstruer.

Voyant lumineux : Rouge lorsque le téléviseur est en veille, éteint lorsque le téléviseur est en fonction.

### .UTILISATION DU BOUTON DE COMMANDE

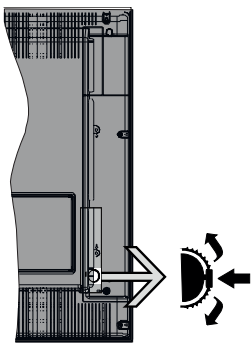

Le bouton de commande vous permet de contrôler votre téléviseur sans utiliser la télécommande.

- Augmentez le volume en actionnant le bouton de commande vers le haut. Diminuez le volume en actionnant le bouton de commande vers le bas.
- Pour changer de chaîne, appuyez brièvement sur la partie centrale pour faire apparaître à l'écran les informations sur le programme en cours. Puis actionnez le bouton de commande vers le haut ou vers le bas.
- Pour modifier la source, appuyez deux fois sur la partie centrale pour faire apparaître à l'écran la liste des sources. Parcourez les sources disponibles en actionnant le bouton de commande vers le haut ou vers le bas.
- Pour éteindre le téléviseur, maintenez enfoncée la partie centrale du bouton de commandes pendant quelques secondes jusqu'à ce que le téléviseur passe en mode veille.

### FACE ARRIÈRE

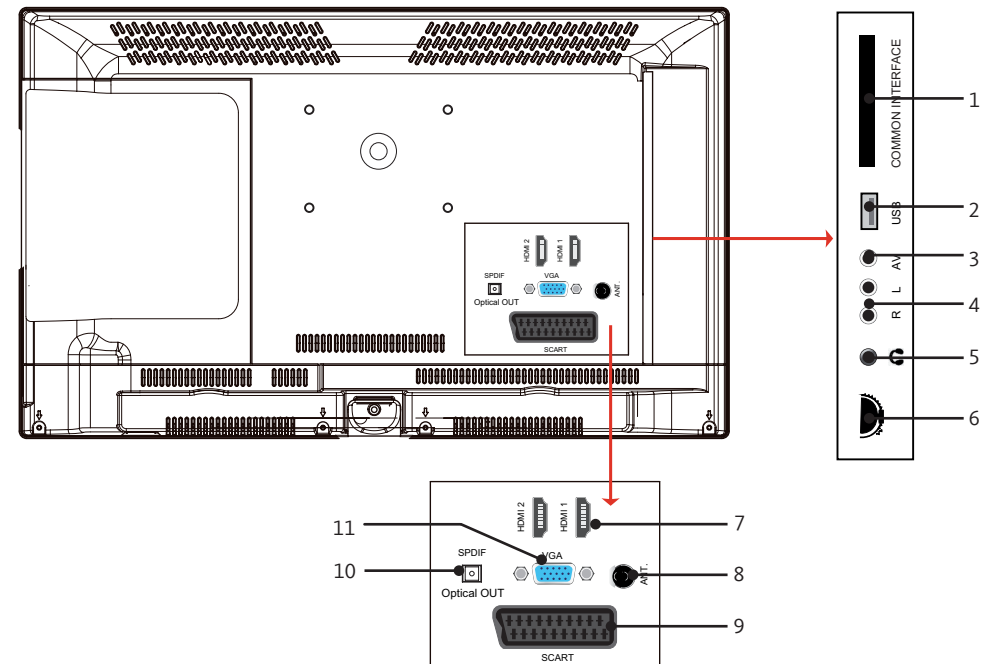

1	Port PCMCIA
2	Port USB / Enregistreur
3	Prise RCA jaune (vidéo composite)
4	Prises RCA rouge et blanche (audio composite)
5	Prise casque Jack 3,5 mm (HEADPHONE)
6	Bouton de commande
7	Prises HDMI 1 et HDMI 2
8	Prise d'antenne (RF)
9	Prise péritel (SCART)
10	Prise optique (OPTICAL OUT)
11	Prise VGA

Le matériel représenté peut être quelque peu différent de votre téléviseur.

• **La télécommande**

**INSERTION DES PILES**

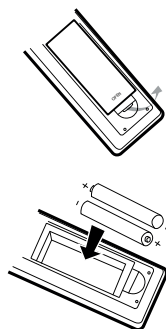

Ouvrez le couvercle situé à l'arrière de la télécommande.

Positionnez les piles dans le boîtier en respectant les indications de polarité « + » et « - » indiquées.

Remplacez le couvercle.

**ORIENTATION**

Orientez la télécommande vers le capteur infrarouge situé à l'avant du téléviseur dans un angle de 30° pour que ce dernier reçoive les informations transmises.

- La portée de la télécommande est de 6 mètres.
- Assurez-vous qu'il n'y ait pas d'obstacles entre la télécommande et le capteur infrarouge et que la lumière du soleil ou une autre source lumineuse ne reflète pas dessus.

La télécommande fonctionne avec 2 piles de type LR03 AAA 1,5 V. Nous vous recommandons de n'utiliser que des piles alcalines. Retirez les piles de la télécommande si vous prévoyez de ne pas l'utiliser pendant un certain temps (plus d'un mois).

Les piles usagées doivent être mises au rebut de façon sûre. Déposez-les dans des bacs de collecte prévus afin de protéger l'environnement.

**FONCTIONS DES TOUCHES DE LA TÉLÉCOMMANDE**

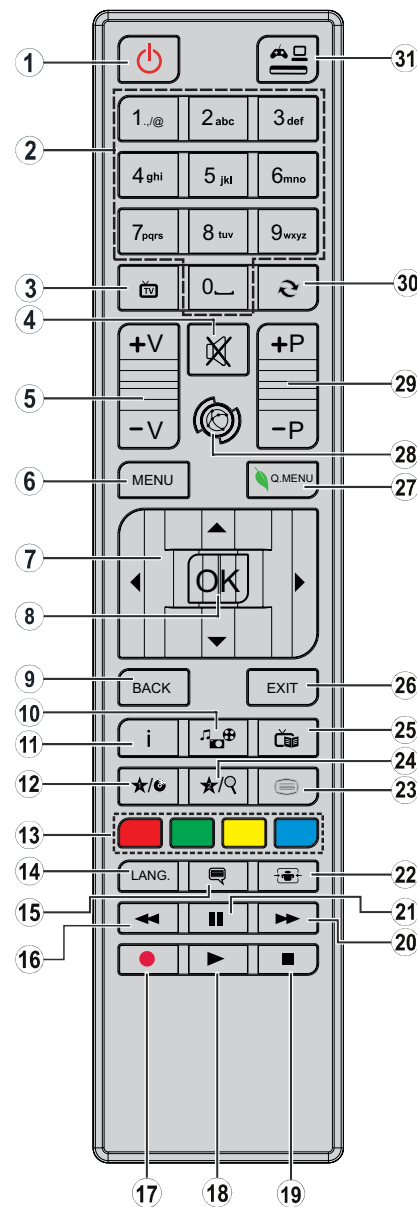

1. Allumer ou mettre en veille le téléviseur
2. Naviguer entre les chaînes, entrer les mots de passe, les textes...
3. Afficher la liste des chaînes / Basculer entre les types de diffusion
4. Désactiver le volume
5. Augmenter ou diminuer le volume
6. Afficher le menu du téléviseur
7. Parcourir les menus, le contenu... et afficher les sous-pages en mode TXT lorsque vous appuyez sur le bouton droit
8. Confirmer une sélection / Maintenir la page (en mode TXT) / Afficher la liste des chaînes (en mode TNT)
9. Retourner à l'écran précédent / Ouvrir la page index (en mode TXT)
10. Afficher l'écran de navigation média
11. Afficher des informations sur le contenu à l'écran / Afficher des informations cachées (en mode TXT)
12. Touche programmable 1 (\*)
13. Touches de couleur
14. Passer d'une langue à l'autre (télévision analogique), afficher et modifier la langue audio / des sous-titres (si disponible) (télévision numérique)
15. Activer et désactiver les sous-titres (si disponibles)
16. Lire en vitesse rapide à rebours
17. Enregistrer un programme
18. Démarrer la lecture du média sélectionné
19. Suspendre définitivement la lecture du média en cours
20. Lire en vitesse rapide à rebours
21. Suspendre la lecture d'un média en cours / Débuter la mise en pause du direct (Timeshift)
22. Modifier le format de l'image
23. Afficher le télétexte (si disponible). Appuyez à nouveau pour superposer le télétexte sur une image normalement retransmise (mélange).
24. Touche programmable 2 (\*)
25. Affiche le guide électronique des programmes (EPG)
26. Fermer et quitter les menus affichés ou retourner à l'écran précédent
27. Afficher une liste de menus pour obtenir un accès rapide
28. Aucune fonction
29. Accéder au programme précédent ou suivant
30. Revenir sur la chaîne précédemment visionnée
31. Afficher toutes les sources disponibles

**Touches programmables 1 / 2 (\*)** : Après avoir sélectionné une chaîne ou une source, appuyez sur la **touche programmable 1** ou la **touche programmable 2** pendant cinq secondes, jusqu'à ce que le message MON BOUTON EST RÉGLÉ s'affiche à l'écran. Ce message vous indique que la fonction est associée à la fonction sélectionnée.

## CONSIGNES D'USAGE

LISEZ ATTENTIVEMENT CES INSTRUCTIONS AVANT D'UTILISER L'APPAREIL ET CONSERVEZ LES POUR POUVOIR VOUS Y REPORTER ULTÉRIEUREMENT.



**ATTENTION : POUR RÉDUIRE LES RISQUES D'INCENDIE OU DE CHOC ÉLECTRIQUE, N'OUVREZ PAS LE COUVERCLE OU LE PANNEAU ARRIÈRE.**

Aucune pièce de cet appareil ne peut être réparée ou remplacée par l'utilisateur. Confiez les réparations et l'entretien exclusivement à un personnel qualifié. Tout démontage de l'appareil entraînera l'annulation de la garantie.



Le symbole de l'éclair dans un triangle équilatéral attire l'attention de l'utilisateur sur la présence, dans le boîtier de l'appareil, d'une tension élevée, non isolée, dont l'amplitude pourrait être suffisante pour constituer un risque de décharge électrique sur les personnes.



Le point d'exclamation inscrit dans un triangle équilatéral attire l'attention de l'utilisateur sur la présence de consignes de sécurité importantes de fonctionnement ou de maintenance (entretien courant) dans la notice accompagnant l'appareil.

### Usage

- Cet appareil est destiné à un usage domestique uniquement et non pas à un usage commercial ou industriel. N'utilisez l'appareil que comme indiqué dans ce mode d'emploi.
- Cet appareil ne doit pas être utilisé par des enfants sans surveillance. Veillez à ce que les enfants ne jouent pas avec l'appareil.

### Source d'alimentation

- Avant de brancher votre appareil, vérifiez que la tension d'alimentation indiquée sur la plaque signalétique de l'appareil corresponde bien à celle de votre installation électrique.
- Branchez la fiche d'alimentation sur une prise secteur reliée à la terre et facilement accessible.
- La fiche d'alimentation constitue le seul moyen de débrancher l'appareil totalement de l'alimentation secteur. Pour être certain que l'appareil n'est plus alimenté, cette fiche doit être débranchée de la prise murale.
- Veillez à débrancher la fiche d'alimentation de la prise de courant en cas d'orage ou de non utilisation prolongée.

### Cordon d'alimentation

- Veillez à ce que le cordon d'alimentation ne puisse être écrasé ou coincé, en particulier au niveau des fiches, des prises de courant et au point de raccordement à l'appareil.
- Veillez à positionner le cordon d'alimentation de telle sorte qu'il soit impossible de marcher ou de trébucher dessus.
- Lorsque vous débranchez le téléviseur, tirez-le toujours au niveau de la prise d'alimentation, ne tirez pas sur le câble lui-même.
- N'utilisez pas l'appareil ou le cordon d'alimentation avec les mains mouillées.
- Ne nouez jamais le cordon et ne l'attachez pas avec d'autres cordons.
- Si le cordon d'alimentation est endommagé, il doit être remplacé par votre revendeur, son service après-vente ou une personne de qualification similaire afin d'éviter tout danger.
- Ne plongez jamais le cordon d'alimentation ou l'appareil dans l'eau ou tout autre liquide.

### Installation

- Veillez à installer l'appareil sur une surface plane et stable et de dimensions suffisantes pour l'accueillir.
- N'installez pas votre téléviseur sur un autre appareil électrique.
- Cet appareil doit être utilisé dans un climat tempéré et uniquement en intérieur.

### Support

- Veillez à la stabilité du support sur lequel vous placez l'appareil. Si vous utilisez un chariot, déplacez l'appareil avec prudence afin d'éviter de le renverser et de blesser quelqu'un.
- Utilisez uniquement les socles, bases et trépieds recommandés par le fabricant ou vendus avec l'appareil. Si vous utilisez un socle, veillez à ce qu'il ne tourne pas lors du transport de l'ensemble téléviseur + socle, ceci afin d'éviter de blesser quelqu'un. Le dispositif doit être fixé au sol ou au mur comme indiqué dans les instructions d'utilisation afin d'éviter tout dégât éventuel.

### Humidité et eau

- N'exposez pas cet appareil à la pluie ou à l'humidité afin d'éviter tout risque d'incendie ou de choc électrique.
- Évitez toute éclaboussure et ne placez pas d'objets contenant un liquide (comme un vase) sur ou à proximité de l'appareil.
- N'utilisez pas cet équipement dans un endroit humide et mouillé (évités les salles de bains, l'évier et la proximité d'une machine à laver).
- Si un liquide ou un objet pénètre dans le téléviseur, débranchez-le et ne l'utilisez plus avant sa vérification par le service après-vente.

### Sources de chaleur

- N'installez pas cet appareil à proximité des sources de chaleur telles que les radiateurs, les fours, et autres appareils (y compris les amplificateurs) qui génèrent de la chaleur.
- Ne pas placer sur ou à proximité de l'appareil des

sources de flammes nues, telles que des bougies allumées.

- Veillez ne pas exposer cet appareil à la lumière directe du soleil, à la poussière ou à des vibrations.

### Ventilation et intrusion d'objets

- Les fentes et les ouvertures de l'appareil servent pour la ventilation et assurent un fonctionnement fiable.
- N'obstruez aucun orifice de ventilation en couvrant les ouvertures de ventilation par des objets tels que des journaux, une nappe, des rideaux, etc.
- Ne placez pas l'appareil sur un lit, un divan ou toute autre surface similaire qui pourrait boucher les orifices de ventilation.
- Veillez à laisser un espace d'au moins 10 cm autour de l'appareil afin de garantir une bonne ventilation.
- Veillez à ce qu'aucun objet ne tombe et qu'aucun liquide ne coule à l'intérieur de l'appareil par les fentes ou les ouvertures de ventilation. L'appareil présente des hautes tensions, et l'insertion d'un objet peut entraîner des chocs électriques et/ou un court-circuit sur des parties internes.

### Volume du casque

- Afin de préserver vos capacités auditives, nous vous recommandons de ne jamais régler le volume du casque à un niveau trop élevé.

### Nettoyage

- Avant de procéder au nettoyage, débranchez le cordon d'alimentation de la prise de courant.
- Utilisez uniquement un chiffon doux et sec.
- Évitez l'usage d'aérosols.

### Assistance technique

- Remettez toute demande de maintenance à un personnel qualifié. Une maintenance est nécessaire lorsque l'appareil a été endommagé d'une manière quelconque :
  - câble d'alimentation endommagés,
  - introduction de liquides ou d'objets dans l'appareil,
  - exposition à la pluie ou à l'humidité,

- dysfonctionnement ou chute.
- Aucune réparation ne peut être effectuée par l'utilisateur. Consultez le centre de service après-vente de votre magasin pour toute demande de maintenance.

#### Pièces de rechange

- Quand des pièces doivent être changées, assurez-vous que le technicien a utilisé les pièces de rechange spécifiées par votre revendeur ou des pièces qui ont les mêmes caractéristiques et les mêmes performances que les pièces d'origine.
- Des changements non autorisés peuvent provoquer un incendie, un choc électrique, ou d'autres dommages.

#### Instructions sur la mise au rebut

- L'emballage et les éléments qui le composent sont recyclables et doivent être recyclés. Les matériaux d'emballage doivent être tenus hors de portée des enfants.

L'écran à cristaux liquides (LCD) est un produit de haute technologie qui contient environ un million de transistors vous offrant une grande qualité d'image. Il peut arriver, occasionnellement, que quelques points bleus, verts, rouges (correspondants à des pixels non actifs) apparaissent sur l'écran. Ceci n'affecte pas la performance de votre produit.

#### Recyclage des piles de la télécommande



Ne jetez pas les piles avec les ordures ménagères. Afin de préserver l'environnement, débarrassez-vous des piles conformément aux réglementations en vigueur. Déposez-les dans votre conteneur à piles le plus proche ou rapportez-les dans votre magasin.

- Ne rechargez jamais les piles non rechargeables, ne démontez pas les piles, ne les jetez pas dans un feu.
- Ne les exposez pas à des températures élevées ou à la lumière directe du soleil.
- Ne les incinerez pas.

## ASSEMBLAGE DU PIED

1

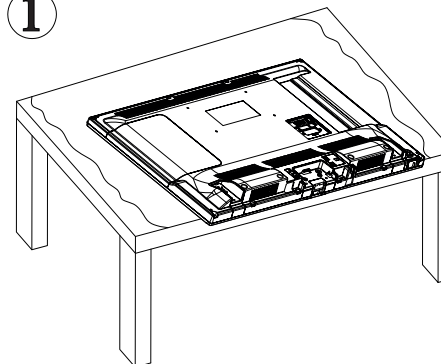

Couvrez une surface plane et stable avec un chiffon doux. Posez l'appareil à plat côté face vers le bas sur le chiffon.

2

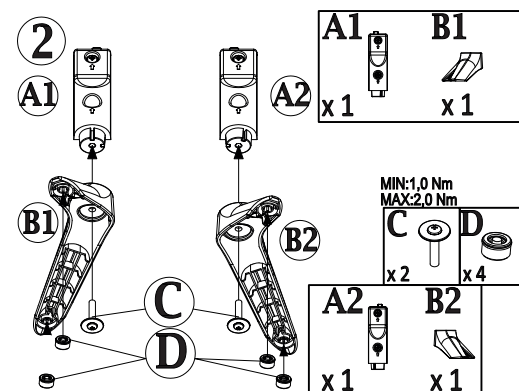

Sortez les deux pieds de l'emballage, puis procédez à leur assemblage en utilisant la visserie fournie, comme indiqué sur le schéma ci-contre.

3

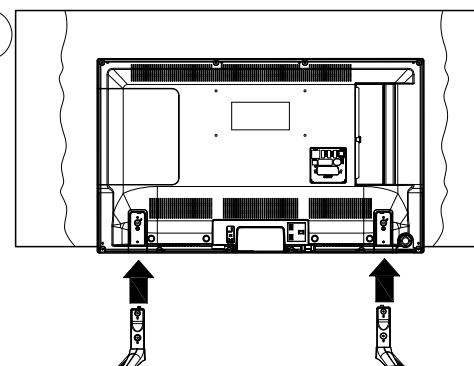

Positionnez les deux pieds dans les logements prévus à cet effet sous le téléviseur.

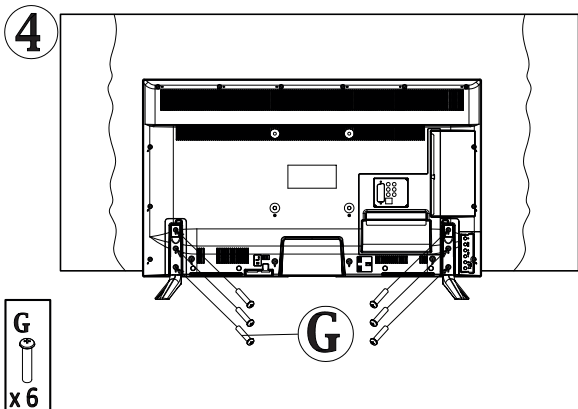

Utilisez un tournevis pour serrer les vis servant à fixer les deux pieds au dos du téléviseur.

Ne serrez pas exagérément, pour éviter d'endommager les parties en plastique.

## BRANCHEMENTS

Avant de procéder aux raccordements d'appareils externes, assurez-vous que le téléviseur et les différents périphériques ne sont pas alimentés.

### • Raccordement à une antenne

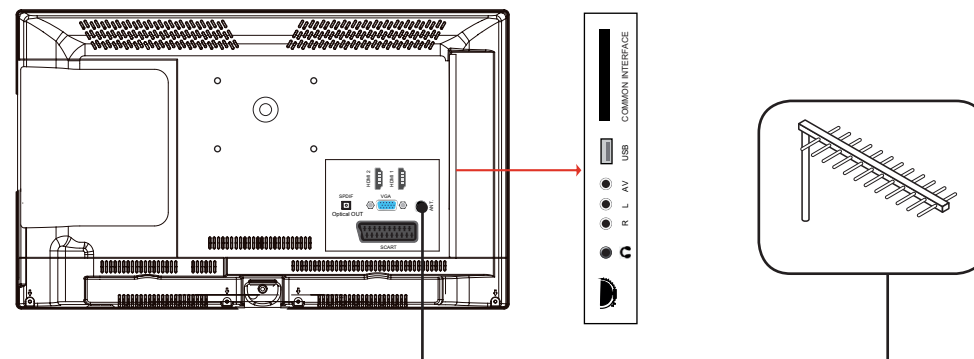

Afin d'obtenir la meilleure qualité d'image par voie hertzienne, il est fortement recommandé d'utiliser une antenne extérieure. Raccordez l'antenne à la prise d'entrée de l'antenne située sur le côté droit du téléviseur. La qualité de l'image varie en fonction de la qualité de votre réception.

### • Raccordement avec un câble composite

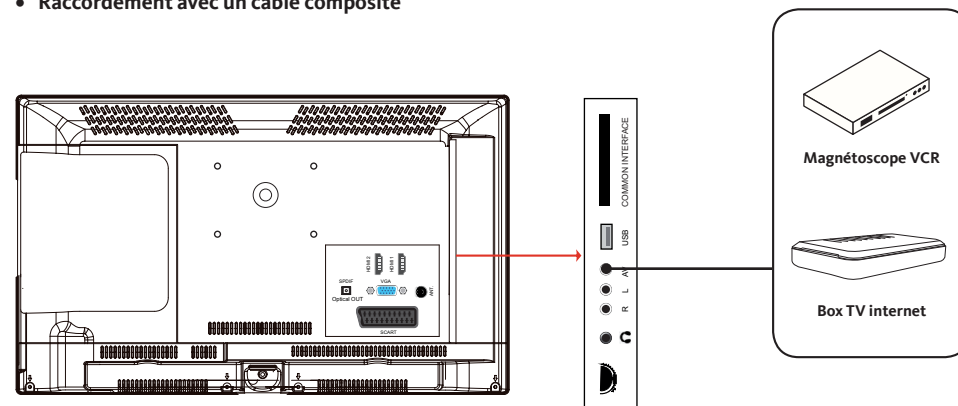



Vous pouvez raccorder un magnétoscope, une enceinte ou encore un boîtier décodeur à votre téléviseur.

- Insérez un câble RCA / RCA jaune (non fourni) dans la prise RCA jaune située au dos de votre téléviseur.
- Raccordez les prises audio rouge et blanche de votre appareil sur les prises correspondantes de votre téléviseur.
- Sélectionnez la source SIDE AV en appuyant sur la touche  de la télécommande et en validant avec la touche OK.

#### • Raccordement avec un câble péritel

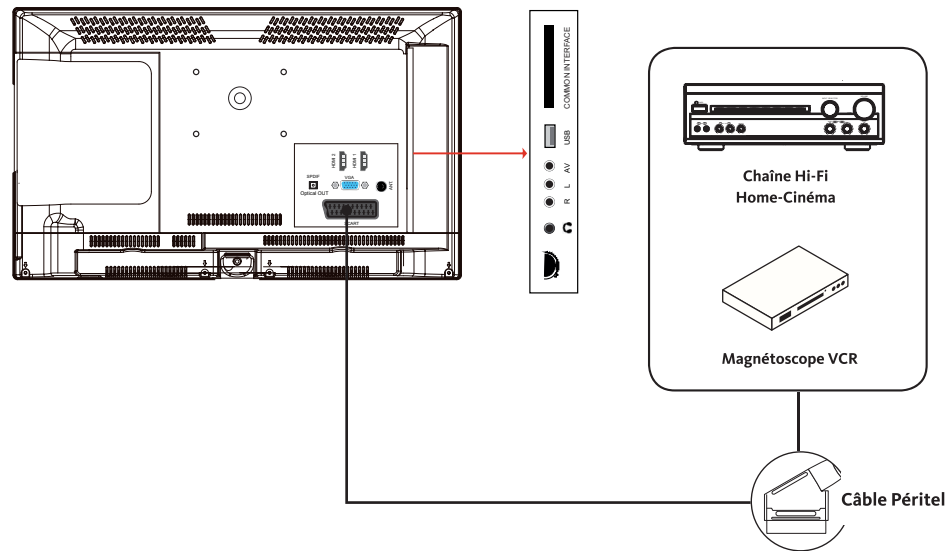
Vous pouvez raccorder un magnétoscope, un lecteur DVD ou encore un boîtier décodeur à votre téléviseur.



- Raccordez une extrémité du câble péritel (non fourni) à la prise SCART située sur le panneau arrière de votre téléviseur.
- Puis raccordez l'autre extrémité du câble péritel à la prise péritel de votre périphérique (Home-cinéma, magnétoscope...).
- Sélectionnez la source EXT1 en appuyant sur la touche  de la télécommande et en validant avec la touche OK.

#### • Raccordement avec un câble HDMI

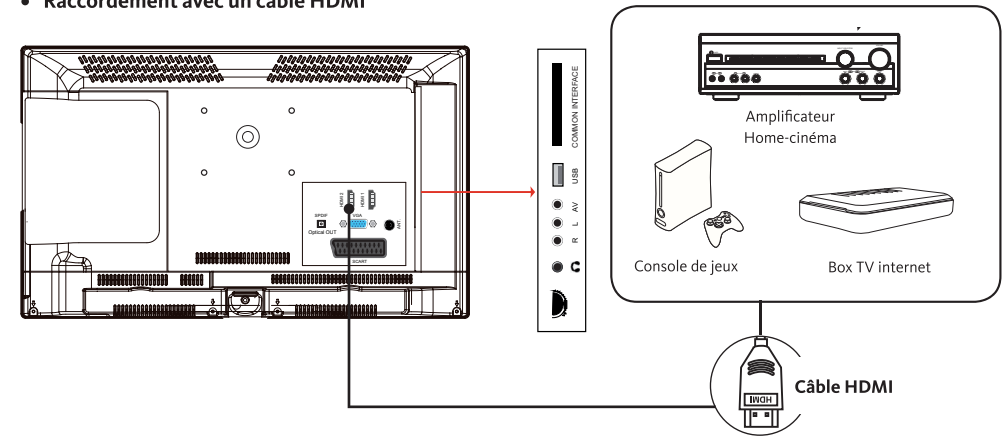



La connexion HDMI achemine des signaux exclusivement numériques. Si votre appareil (Box TV internet, boîtier décodeur...) est équipé d'une prise HDMI, nous vous conseillons d'utiliser ce mode de branchement afin d'obtenir une qualité vidéo optimale.

Sélectionnez la source HDMI 1 ou HDMI 2 en appuyant sur la touche  de la télécommande et en validant avec la touche OK.

Si vous utilisez un câble HDMI, le téléviseur reçoit des signaux vidéo et audio simultanément. Aucun câble pour la connexion audio n'est requis.

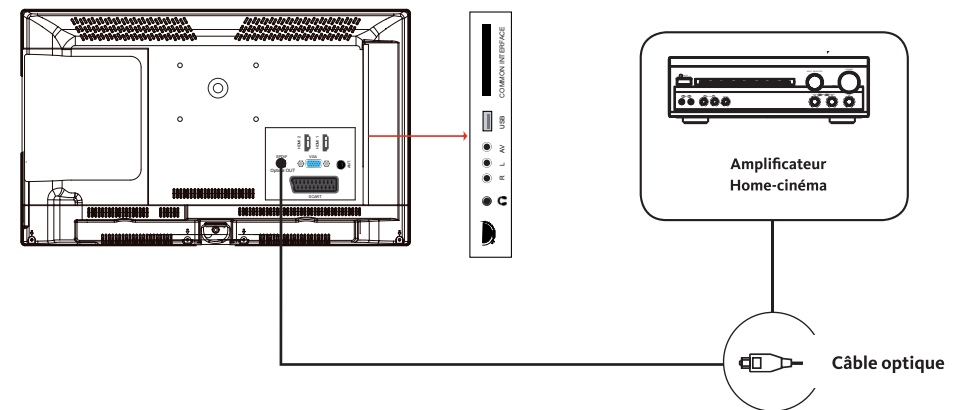
#### • Raccordement avec un câble optique



- Branchez la sortie optique du téléviseur à l'entrée optique de l'amplificateur audio grâce à un câble optique.
- Appuyez sur la touche  (Power) pour allumer le téléviseur, puis allumez les équipements externes.
- Réglez l'amplificateur audio sur le mode d'entrée optique. Référez-vous à la notice d'utilisation de votre amplificateur audio.

• **Utilisation du port USB**

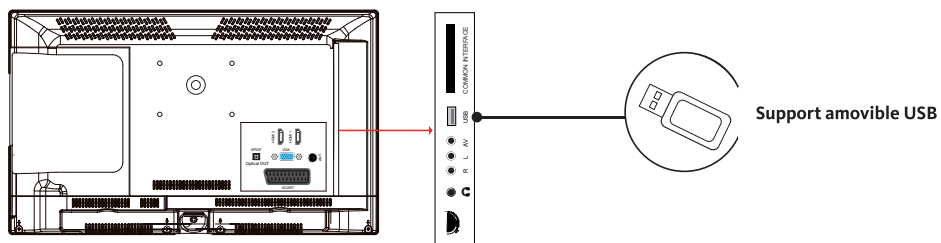

- Le téléviseur possède une prise USB destinée à consulter des vidéos, des images ou de la musique.
- Elle permet également l'enregistrement d'une émission en cours.

• **Branchement avec un ordinateur**

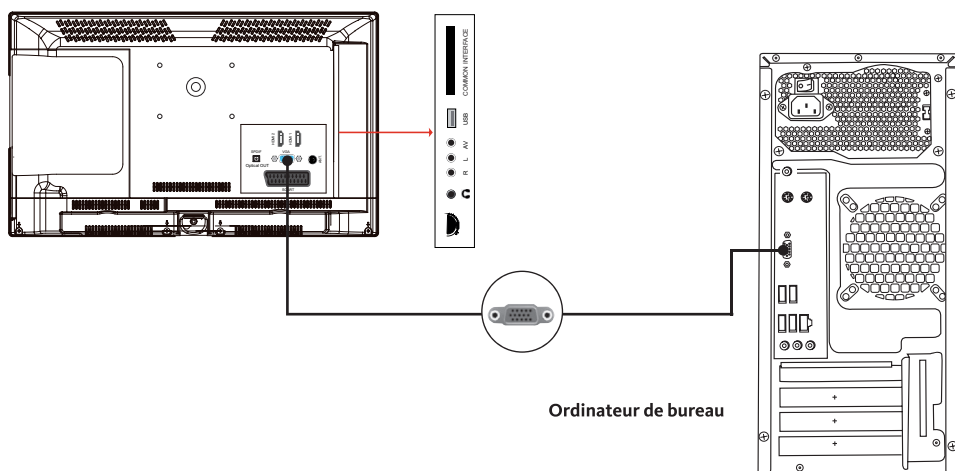

- Raccordez une des extrémités d'un câble VGA dans la prise VGA située sur le panneau arrière de votre téléviseur. Puis raccordez l'autre extrémité à la carte graphique de votre ordinateur.
- Sélectionnez la source VGA/PC en appuyant sur la touche  de la télécommande et en validant avec la touche OK.

• **Branchement d'un casque audio**

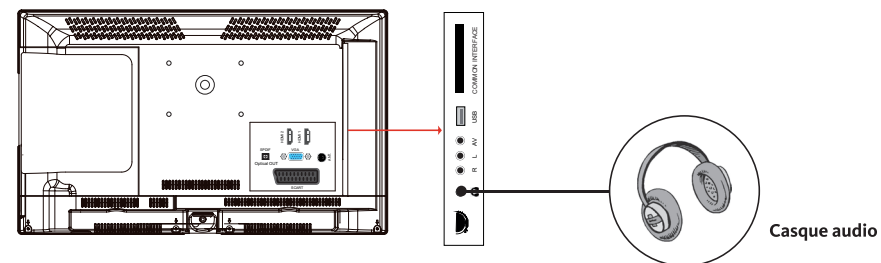

Branchez la prise casque sur la prise casque située au dos du téléviseur.  
Le volume du casque est automatiquement ajusté en fonction du volume du téléviseur

• **Branchement d'un module CI**

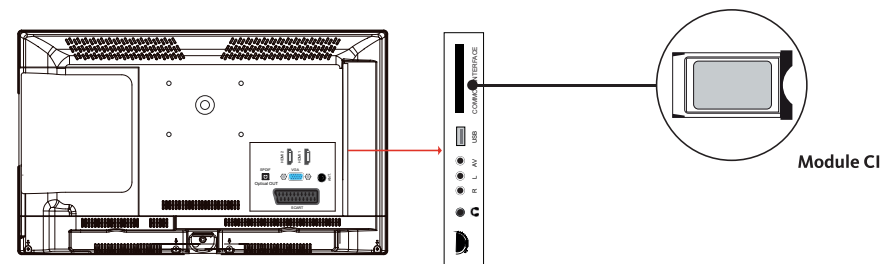

Certaines chaînes terrestres numériques fonctionnent à la carte. Ces chaînes requièrent un abonnement et un décodeur.

Pour utiliser le port CI (Common Interface), mettez votre téléviseur hors tension puis insérez votre module dans la fente.

Insérez ensuite votre carte à puces (uniquement de type I et type II) dans le module.

Reportez-vous au mode d'emploi accompagnant votre module pour plus de détails.













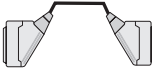
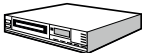



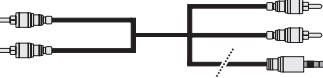



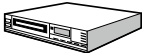





## PREMIÈRE INSTALLATION

Branchez l'alimentation et l'antenne à votre téléviseur, puis allumez l'appareil. La première fois que vous utilisez votre téléviseur, le menu **Installation Initiale** apparaît à l'écran.

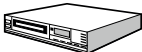
1. Sélectionnez la langue désirée avec les touches ▲ et ▼ puis appuyez sur la touche OK.
2. Sélectionnez votre pays de résidence, puis le type de recherche :
  - **Numérique uniquement** : le téléviseur procède à la recherche des chaînes numériques.
  - **Numérique et Analogique** : le téléviseur procède à la recherche des chaînes analogiques et des chaînes numériques.
  - **Analogique uniquement** : le téléviseur procède à la recherche des chaînes analogiques.

Une fois vos réglages terminés, appuyez sur le bouton OK pour commencer la recherche.

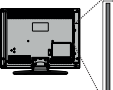
3. À ce niveau, il vous est demandé de saisir et de confirmer un code PIN (le choix 0000 n'est pas accepté).
4. Vous pouvez activer à présent l'option **Mode Magasin** ou l'option **Mode Domestique**. Le **Mode Magasin** est uniquement destiné à l'usage en magasin. Nous vous recommandons de sélectionner le **Mode Domestique** pour un usage à votre domicile. Vous pouvez accéder à cette option à partir du menu Réglages > Autres réglages > Mode Magasin, afin de l'activer ou de la désactiver ultérieurement.
5. Appuyez sur le bouton OK de la télécommande pour lancer le balayage automatique des chaînes, en mode câble ou en mode antenne. Évitez d'éteindre le téléviseur lors de l'initialisation de la première installation.
6. Une fois toutes les chaînes et stations de radio disponibles enregistrées, la liste des chaînes s'affiche à l'écran. Sélectionnez la chaîne de votre choix avec les touches ▲ et ▼ puis appuyez sur la touche OK pour afficher cette chaîne en plein écran.

Connecteur	Type	Câbles	Appareil
	<b>Péritel Branchement (arrière)</b>		
	<b>VGA Branchement (arrière)</b>		
<b>AV SUR CÔTÉ</b> 	<b>PC/YPbPr Audio Branchement (côté)</b>	 Câble audio de connexion YPbPr (Non fourni)	
	<b>HDMI Branchement (arrière)</b>		
 <b>SPDIF</b>	<b>SPDIF Branchement (arrière)</b>		
<b>AV SUR CÔTÉ</b> 	<b>AV latéral Audio / Vidéo Branchement (côté)</b>	 (Non fourni)	
<b>CASQUE</b> 	<b>Casque Branchement (côté)</b>		
	<b>YPbPr Video Branchement (arrière)</b>	 Câble PC vers YPbPr (Non fourni)	
	<b>USB Branchement (côté)</b>		
	<b>CI Branchement (côté)</b>		



## UTILISATION DE BASE

### • Mise en fonction ou en veille du téléviseur

Ce téléviseur est en position marche ou en position veille. Il ne peut être complètement arrêté. Si vous prévoyez de ne pas utiliser votre téléviseur pendant une longue période, débranchez l'adaptateur secteur de la prise d'alimentation.

- Pour allumer le téléviseur

Veuillez vous assurer que la prise secteur est branchée.

Appuyez sur la touche  (Power) de la télécommande ou directement au centre du bouton de commande situé sur le côté du téléviseur. L'indicateur d'alimentation clignote en rouge puis s'éteint.

- Pour mettre le téléviseur en veille

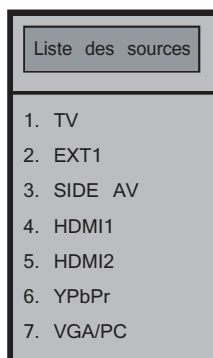

Appuyez sur la touche  (Power) de la télécommande ou maintenez enfoncé pendant 3 secondes le centre du bouton de commande situé sur le côté du téléviseur. L'indicateur d'alimentation devient rouge.

### • Sélection de la source





Une fois les systèmes externes branchés à votre téléviseur, vous pouvez commuter entre vos différentes sources d'entrée : TV, EXT1, SIDE AV, HDMI1, HDMI2, YPBPR ou VGA/PC.

Appuyez sur la touche  de la télécommande.

Utilisez ensuite les touches  ou  de la télécommande pour mettre une entrée en surbrillance et appuyez sur la touche OK de la télécommande pour confirmer.

### • Réglage du volume

Appuyez sur les touches V+ ou V- de votre télécommande pour régler le volume selon vos préférences.

Si vous souhaitez couper le son, appuyez sur la touche  (Mute) de votre télécommande. Appuyez de nouveau sur  pour annuler cette fonction.

### • Sélection des programmes

Appuyez sur les touches P+ ou P- de la télécommande pour changer les chaînes.

Vous pouvez sélectionner directement la chaîne TV souhaitée en appuyant sur les touches 1, 2, 3... sur la télécommande. Pour sélectionner la chaîne 12 par exemple, appuyez d'abord sur la touche 1 puis sur la touche 2.

### • Affichage de la liste des chaînes

Lorsque vous regardez une chaîne, appuyez sur la touche OK pour afficher la liste des chaînes mémorisées.

### • Affichage des informations sur l'émission

Lorsque vous regardez une chaîne, des informations supplémentaires au sujet de l'émission en cours peuvent être consultées (présentation du programme notamment). Appuyez deux fois sur la touche  pour y accéder.

Lorsque vous regardez un programme de la TNT, appuyez sur la touche  pour visualiser des informations telles que la liste des émissions, l'heure de début et de fin des programmes.

### • Affichage des sous-titres

Appuyez sur la touche  pour activer ou désactiver les sous-titres en mode TNT. L'affichage des sous-titres est désactivé lorsque DÉSACTIVÉ est sélectionné.

### • Accès aux menus rapides



Appuyez sur la touche  pour accéder aux menus rapides de votre téléviseur : **Mode économie d'énergie**, **Image mode**, **Réglages de l'égaliseur**, **Favoris** ou **Timer sommeil**.

### • Enregistrement sur un support USB

Enregistrez un programme de la TNT sur un support externe USB, en appuyant sur la touche .

### • Mise en pause du direct (Timeshift)

Appuyez sur la touche  pendant que vous regardez une diffusion pour basculer en mode de décalage temporel (Timeshift). Le programme marque une pause et est simultanément enregistré sur le disque USB connecté.

Appuyez à nouveau sur la touche  pour regarder le programme mis en pause. Appuyez sur la touche  pour arrêter l'enregistrement et revenir à la diffusion du direct.

## NAVIGATION DANS LES MENUS

Après avoir installé les piles dans la télécommande, vous pouvez paramétrer votre téléviseur en naviguant parmi les menus à l'aide des touches ▲, ▼, ◀, ▶, MENU, OK, BACK et EXIT.

Appuyez sur la touche MENU pour ouvrir le menu de configuration, puis appuyez sur la touche ▶ pour sélectionner les différentes options de configuration.

1. Appuyez sur la touche OK pour entrer dans un menu.
2. Appuyez sur les touches ▲ ou ▼ pour sélectionner un élément.
3. Appuyez sur la touche OK pour sélectionner ou effectuer un réglage.
4. Si vous n'effectuez pas de sélection pendant plusieurs secondes, le menu principal se ferme automatiquement.
5. Appuyez sur la touche BACK pour revenir au menu principal, ou sur la touche EXIT pour quitter le menu.

### • Menu IMAGE

Ce menu permet d'ajuster le contraste, la luminosité, la couleur, la netteté, la teinte, la température des couleurs, le format de l'image, la réduction du bruit...

#### MODE

Vous pouvez modifier le mode d'image selon vos préférences ou exigences. Le mode Image peut être réglé sur l'une de ces options : **Cinéma, Jeux, Dynamique** et **Naturel**.

#### CONTRASTE

Cette option règle le niveau de blanc de l'image. Augmentez le contraste pour ajuster les secteurs blancs de l'image ou diminuez le contraste pour ajuster les secteurs noirs de l'image.

#### LUMINOSITÉ

Cette option règle la luminosité de l'image. Si vous augmentez la luminosité, les parties foncées de l'image sont éclaircies. Si vous diminuez la luminosité, vous ajoutez plus d'obscurité aux zones pâles de l'image.

#### DÉFINITION

Cette option règle la netteté de l'image. Augmentez le niveau de netteté pour obtenir des images plus nettes ou diminuez le niveau de netteté pour des images moins définies.

#### COULEUR

Cette option règle le niveau de saturation de l'image.

#### MODE ÉCONOMIE D'ÉNERGIE

Cette fonction permet de définir le mode Économie d'énergie sur **Eco, Image Désactivée**, et **Désactivé**. Lorsque vous avez sélectionné le mode d'image dynamique, l'économie d'énergie est automatiquement désactivée.

#### RÉTROÉCLAIRAGE

Ce paramètre contrôle le niveau du rétroéclairage de votre écran.

#### RÉDUCTION DU BRUIT

Si le signal de diffusion est faible et l'image bruyante, utilisez cette option pour réduire l'intensité du bruit.

#### RÉGLAGES AVANCÉS

##### · CONTRASTE DYNAMIQUE

Cette option vous permet de régler le rapport de contraste dynamique.

##### · TEMPÉRATURE DE COULEUR

Cette option règle la valeur de la température de couleur désirée. Les options **Froide, Normale** et **Chaud** sont disponibles.

- **Froide** : Ce mode est idéal pour les pièces à éclairage intense : les réglages de luminosité, couleur et netteté sont plus faibles que ceux des autres modes.
- **Normale** : Ce mode est généralement utilisé dans un environnement à luminosité constante.
- **Chaud** : Ce mode est idéal pour les environnements sombres. La luminosité est plus élevée que dans les autres modes.

##### · ZOOM IMAGE

Ce paramètre règle le format et la taille de l'image. Les options suivantes sont disponibles : **Auto, 16:9, Sous-titres, 14:9, 14:9 Zoom, 4:3, Cinéma**.

##### · MODE FILM

Les films sont enregistrés avec un nombre d'images par seconde différent des programmes de télévision classiques. Activez cette fonction lorsque vous regardez des films afin de mieux visualiser les images accélérées.

##### · TON DE CHAIR

Cette option peut être modifiée entre -5 et 5.

##### · MODIFICATION DE COULEUR

Cette option vous permet de personnaliser les niveaux de rouge et de vert.

##### · GAIN RGB

Vous pouvez configurer les valeurs de la température de couleur à l'aide de l'option Gain RGB.

#### RÉINITIALISATION

Cette option réinitialise les paramètres d'image aux valeurs par défaut.

## POSITION DU PC

Cette option apparaît uniquement lorsque la source d'entrée VGA / PC est sélectionnée.

### .AUTOPOSITION

Ce paramètre optimise automatiquement l'affichage à l'écran. Appuyez sur OK pour optimiser l'affichage.

### .POSITION H

Cette option déplace l'image horizontalement vers le côté droit ou gauche de l'écran.

### .POSITION V

Cette option déplace l'image verticalement vers le haut ou le bas de l'écran.

### .FRÉQUENCE PILOTE

Les réglages de la fréquence pilote corrigent les interférences qui apparaissent comme des lignes verticales dans l'image pour des présentations telles que les feuilles de calcul, les paragraphes ou les textes dans des polices plus petites.

### .PHASE

Selon la source d'entrée (ordinateur...), vous pouvez voir une image voilée ou bruitée s'afficher à l'écran. Vous pouvez utiliser la phase pour obtenir une image plus claire.

## • Menu SON

Ce menu permet de régler le mode audio de la bande-son.

## VOLUME

Cette option permet de régler le niveau du volume.

## ÉGALISEUR

Les paramètres de l'égaliseur peuvent être modifiés uniquement lorsque le mode **Utilisateur** est sélectionné.

## BALANCE

Cette option vous permet d'ajuster la balance entre les haut-parleurs gauche et droit.

## CASQUE

Cette option règle le volume du casque. Avant d'utiliser un casque, veuillez vous assurer que le volume est réglé à un niveau faible afin d'éviter que votre audition ne soit endommagée.

## MODE SON

Vous pouvez sélectionner un mode son (**Dual-I**, **Dual-II** ou **Stéréo**) si la chaîne sélectionnée prend en charge cette option.

## AVL (LIMITATION AUTOMATIQUE DU VOLUME)

Cette fonction vous permet de maintenir un niveau de volume égal lorsque vous changez de chaîne, ceci afin d'éviter des variations importantes.

## SORTIE NUMÉRIQUE

Cette fonction vous permet de régler le type de sortie audio numérique (**PCM** ou **Compressé**).

## • Menu RÉGLAGES

Ce menu permet de régler les différents paramètres du téléviseur.

## ACCÈS CONDITIONNEL

Cette fonction contrôle votre module d'accès conditionnel, lorsque celui-ci est branché sur votre téléviseur.

## LANGUE

Ce sous-menu vous permet de sélectionner la langue de votre choix (langue des menus, langue des sous-titres...).

## PARENTAL

Pour éviter que certains programmes soient regardés, des chaînes et des menus peuvent être verrouillés grâce au système de contrôle parental.

Pour afficher les options du menu de verrouillage, saisissez le code PIN. Le code PIN est par défaut 1234.

**Verrouillage Menu**: L'option **Verrouillage Menu** active ou désactive l'accès au menu.

**Verrouillage Enfants** : Cette option recherche l'information relative aux émissions parentales et si ce niveau parental a été inactivé, l'accès à la diffusion n'est pas activé.

**Verrouillage d'enfants** : Lorsque cette option est sélectionnée, le téléviseur peut uniquement être contrôlé à l'aide de la télécommande. Dans ce cas, les boutons du panneau de contrôle ne fonctionneront pas.

**Saisir le code PIN**: Définit un nouveau code PIN. Le code PIN par défaut est 1234.

## MINUTERIES

Cette fonction permet de paramétrer le délai de mise en veille du téléviseur après un certain délai d'inactivité.

Elle permet également de paramétrer un enregistrement sur un support USB en appuyant sur la touche jaune de la télécommande.

## CONFIGURATION D'ENREGISTREMENT

Cette fonction affiche le menu de configuration d'enregistrement. Le branchement d'un périphérique USB est requis.

## DATE/HEURE

Cette fonction vous permet de définir la date et l'heure affichée à l'écran.

## SOURCES

Cette fonction active ou désactive les sources sélectionnées.

## AUTRES RÉGLAGES

### .MENU TEMPS

Cette option permet de changer la durée de temporisation des écrans de menu.

### .RECHERCHE CHAÎNES CRYPTÉES

Lorsque ce paramètre est activé, le processus de recherche localise également les chaînes cryptées.

### .FOND BLEU

Cette fonction active ou désactive l'apparition d'un fond bleu lorsque le signal est faible ou absent.

### .MISE À JOUR LOGICIELLE

Sélectionnez cette fonction pour effectuer une mise à jour de votre téléviseur depuis un support amovible USB;

### .VERSION DE L'APPLICATION

Cette fonction vous permet d'afficher la version du logiciel installé sur votre téléviseur.

### .MALENTENDANT

Cette option active les fonctionnalités spécifiques envoyées par le diffuseur.

### .DESCRIPTION AUDIO

Une piste de narration s'affiche à l'écran à destination du public aveugle ou malvoyant. Appuyez sur la touche OK pour voir toutes les options du menu **Description Audio**. Cette fonction est uniquement disponible si le diffuseur la prend en charge.

La fonctionnalité de description audio du son ne peut pas être disponible lors de l'enregistrement ou lorsque vous êtes en décalage temporel (Timeshift).

### .ARRÊT AUTOMATIQUE TV

Cette fonction vous permet de programmer l'extinction automatique du téléviseur si aucune action n'est effectuée au-delà d'un certain temps. (de 1 à 8 heures). Vous pouvez également désactiver cette fonction.

### .RECHERCHE EN MODE DE VEILLE

Si l'option **Recherche en mode de veille** est définie sur **Activé**, lorsque le téléviseur est en mode de veille, les chaînes disponibles seront recherchées. Si le téléviseur trouve des chaînes manquantes ou nouvelles, un écran de menu s'affichera, vous demandant si vous souhaitez appliquer ou non ces changements. La liste des chaînes sera mise à jour et modifiée après ce processus.

### .MODE MAGASIN

Lorsque le Mode Magasin est activé (mode démonstration), certains éléments du menu ne sont pas disponibles.

### .MODE DE MISE SOUS TENSION

Ce paramètre permet de configurer les préférences du mode de mise sous tension. Les options **Dernier statut** et **Veille** sont disponibles.

## • Menu INSTALLATION

Ce menu permet d'effectuer une recherche de chaîne ou de relancer une installation complète de votre téléviseur.

### RECHERCHE DE CHAÎNES AUTOMATIQUE

Cette option affiche les options de réglage automatique : **Antenne Numérique** (Recherche et enregistre les chaînes TNT), **Câble Numérique** (Recherche et enregistre les chaînes câblées TNT), **Analogique** (Recherche et mémorise les stations analogiques), **Antenne Numérique et analogique** (Recherche et enregistre les chaînes analogiques et TNT), **Câble Numérique et analogique** (Recherche et enregistre les chaînes câblées analogiques et TNT).

### RECHERCHE DE CHAÎNES MANUELLE

Cette fonction permet d'ajouter manuellement une chaîne à la liste déjà mémorisée.

### RECHERCHE DE RÉSEAU

Cette fonction permet de lancer une recherche de chaînes dans le système de diffusion sélectionné : **Antenne Numérique** ou **Câble Numérique**.

### RÉGLAGE FIN ANALOGIQUE

Vous pouvez utiliser ce réglage pour la recherche fine de chaînes analogiques. Cette option est disponible uniquement si des chaînes analogiques sont mémorisées.

### INSTALLATION INITIALE

Cette option supprime toutes les chaînes et réglages enregistrés, et relance l'installation initiale du téléviseur (mot de passe par défaut 1234).

## • Menu LISTE DES CHAÎNES

Votre téléviseur trie toutes les stations mémorisées dans la liste des chaînes. Vous pouvez modifier cette liste de chaînes ou configurer les favoris en utilisant le menu **Liste de chaînes**.

Appuyez sur le bouton OK pour afficher la liste des chaînes.

### .VISIONNER UNE CHAÎNE

- Appuyez sur ▲ ou ▼ pour sélectionner la chaîne que vous souhaitez visionner.
- Appuyez sur la touche OK, puis sélectionner REGARDER.
- Appuyez sur la touche OK pour l'afficher en arrière-plan.
- Pour la visionner en plein écran, appuyez à nouveau deux fois sur la touche OK.

### .DÉPLACER UNE CHAÎNE

- Appuyez sur ▲ ou ▼ pour sélectionner la chaîne que vous souhaitez déplacer.
- Appuyez sur la touche OK, puis sélectionner DÉPLACER.

- Entrez le nouveau numéro de chaîne à l'aide des touches numériques de la télécommande.
- Appuyez sur la touche OK pour valider, Un message d'avertissement apparaît à l'écran.
- Sélectionnez OUI pour valider, ou NON pour annuler.

#### .SUPPRIMER UNE CHAÎNE

- Appuyez sur ▲ ou ▼ pour sélectionner la chaîne que vous souhaitez supprimer.
- Appuyez sur la touche OK, puis sélectionner SUPPRIMER.
- Appuyez sur la touche OK pour valider. Un message d'avertissement apparaît à l'écran.
- Sélectionnez OUI pour valider, ou NON pour annuler.

#### .ÉDITER LE NOM D'UNE CHAÎNE

- Appuyez sur ▲ ou ▼ pour sélectionner la chaîne dont vous souhaitez éditer le nom.
- Appuyez sur la touche OK, puis entrez le nouveau nom de la chaîne à l'aide des touches numériques de la télécommande.
- Appuyez sur la touche OK pour valider, ou sur Exit pour quitter.

#### .VERROUILLER UNE CHAÎNE

- Appuyez sur ▲ ou ▼ pour sélectionner la chaîne que vous souhaitez verrouiller.
- Appuyez sur la touche OK, puis sélectionner VERROUILLER/DÉVERROUILLER.
- Appuyez sur la touche OK pour valider. Vous devez à présent entrer le code PIN.
- Un logo en forme de cadenas apparaît sur la ligne correspondante, signifiant que la chaîne sélectionnée est verrouillée.
- Pour déverrouiller la chaîne, effectuez la même opération.

#### .GESTION DES FAVORIS

Appuyez sur ▲ ou ▼ pour sélectionner le menu **Ajouter/Éliminer favoris**, puis appuyez sur la touche OK pour valider. Ce menu vous permet de répartir vos chaînes parmi les 4 listes de chaînes favorites disponibles.

## LECTURE D'UN SUPPORT USB

- Vous pouvez connecter des disques durs externes de 2.5 et 3.5 pouces (disques durs avec câble d'alimentation externe) à votre téléviseur via l'entrée USB de votre téléviseur.
- **IMPORTANT** : Sauvegardez les fichiers sur vos périphériques de stockage avant de les raccorder au téléviseur. Veuillez remarquer que la responsabilité du fabricant ne saurait être engagée en cas de dommage de fichier ou de perte de données.
- Certains types de périphériques USB (à l'exemple des lecteurs MP3) ou des lecteurs de disque dur peuvent être incompatibles avec ce téléviseur.
- Le téléviseur prend en charge les formatages de disque FAT32 et NTFS. Toutefois, l'enregistrement ne sera pas possible avec les disques au format NTFS.
- Vous pouvez rencontrer certains problèmes lors du formatage des disques durs USB d'une capacité de stockage supérieure à 1 To (Téraoctet).
- Patientez un moment avant de brancher ou de débrancher l'appareil, car la lecture des fichiers peut être inachevée. Le cas échéant, cela peut physiquement endommager le lecteur USB et le périphérique USB lui-même. N'enlevez jamais un périphérique USB durant la lecture d'un fichier.
- Vous pouvez utiliser les concentrateurs USB avec l'entrée USB de téléviseur. Les concentrateurs USB qui sont équipés d'alimentation externe sont recommandés dans ce cas.
- Nous vous recommandons d'utiliser directement l'entrée USB du téléviseur, si vous désirez connecter un disque dur USB.
- Lors de la lecture des fichiers d'image, le menu Navigateur Média peut uniquement afficher 1000 fichiers image sauvegardés sur le périphérique USB connecté.

#### • Enregistrement d'un programme

Pour enregistrer un programme, vous devez d'abord connecter votre lecteur USB à votre téléviseur que vous aurez auparavant pris le soin d'éteindre. Vous pouvez allumer le téléviseur pour activer la fonction enregistrement. Nous vous conseillons l'utilisation d'un disque dur si vous prévoyez d'effectuer des enregistrements volumineux. Pour l'enregistrement, votre clé USB doit avoir 2 Go d'espace libre et être compatible à USB 2.0. Si le disque USB n'est pas compatible, un message d'erreur s'affichera.

Pour enregistrer des programmes de longue durée comme les films, il vous est conseillé d'utiliser un disque dur externe USB.

Les programmes enregistrés sont mémorisés dans le disque USB. Si vous le souhaitez, vous pouvez enregistrer/copier les enregistrements sur un ordinateur; toutefois, ces fichiers ne peuvent y être lus. Seul votre téléviseur peut vous permettre de lire les enregistrements.

Un retard Lip Sync peut survenir pendant le décalage temporel. L'enregistrement radio n'est pas pris en charge. Le téléviseur peut enregistrer jusqu'à dix heures de programmes.

Les programmes enregistrés sont divisés en partitions de 4 Go.

Si la vitesse d'écriture du disque USB connecté est insuffisante, l'enregistrement peut échouer et l'option de décalage horaire peut ne pas être disponible. Pour cette raison, il est recommandé d'utiliser les lecteurs de disques durs USB pour l'enregistrement des programmes HD.

Évitez de déconnecter la clé USB ou le disque dur pendant l'enregistrement. Si vous le faites, vous courez le risque d'endommager la clé USB/le disque dur connecté (e).

Si le cordon d'alimentation est débranché pendant que le réglage de la minuterie de l'enregistrement USB est actif, cette action est annulée.

Le support multipartition est disponible. Un maximum de deux partitions différentes sont prises en charge. La première partition du disque USB est utilisée pour les options PVR disponibles. Il doit être également formaté en tant que première partition à être utilisée pour les fonctions prêtes de PVR.



Certains flux de données en paquets pourraient ne pas être enregistrés en raison des problèmes de signaux, d'où un éventuel gel des vidéos pendant la lecture

Les boutons pour **Enregistrer**, **Lire**, **Arrêter**, **Afficher** ne fonctionnent pas lorsque la fonction télétexte est activée. Si un enregistrement démarre à partir de la minuterie lorsque le télétexte est activé, le télétexte est automatiquement désactivé. L'utilisation du télétexte est également désactivée lorsqu'une lecture est en cours.

Lorsque vous enregistrez un programme en arrière-plan, vous pouvez utiliser les options du menu, basculer vers une autre source ou utiliser les fonctions du Navigateur multimédia, telles que visionner les photos, lire les fichiers audio et vidéo, et même relire l'enregistrement en cours.



#### • Mise en pause du direct (TIMESHIFT)

Appuyez sur le bouton  lorsque vous regardez un programme pour activer la mise en pause du direct. Lors de la mise en pause, le programme est interrompu et est simultanément enregistré sur le disque USB branché.

Appuyez à nouveau sur le bouton  (**Lire**) pour revenir au programme en mode pause. Appuyez sur le bouton  pour arrêter l'enregistrement et retourner au programme en direct.

La fonction de mise en pause du direct ne peut pas être utilisée lorsque la radio est en marche.

#### • Enregistrement instantané

Appuyez sur le bouton  pour démarrer l'enregistrement d'un événement tout en visionnant un programme. Vous pouvez appuyer à nouveau sur le bouton  de la télécommande pour enregistrer l'événement suivant. Appuyez sur le bouton  pour annuler l'enregistrement instantané.



Vous ne pouvez pas changer d'émission pendant l'enregistrement. Lors de l'enregistrement d'un programme ou pendant le décalage temporel, un message d'avertissement apparaît à l'écran si la vitesse de votre disque USB n'est pas suffisante.

#### • Regarder les programmes enregistrés

Sélectionnez **Enregistrements** à partir du menu **Navigation multimédia**. Sélectionnez un élément enregistré dans la liste (s'il a été précédemment enregistré). Appuyez sur la touche OK pour afficher les Options de lecture. Sélectionnez une option puis appuyez sur le bouton OK.

Au cours de la lecture, il est impossible d'afficher le menu principal et les éléments du menu.

Appuyez sur le bouton  pour arrêter une lecture et retourner au menu Enregistrements.

Si vous appuyez sur le bouton  lorsque vous regardez le programme enregistré, la fonction ralenti avant sera disponible. Vous pouvez utiliser le bouton  pour l'avance lente. Appuyer sur le bouton  de manière répétée changera la vitesse de l'avance lente.

#### • Menu NAVIGATEUR MÉDIA

Vous pouvez lire les fichiers de photo, de musique et de film stockés sur un disque USB en connectant ce dernier à votre téléviseur.

Branchez un disque USB à l'une des entrées USB situées sur le côté du téléviseur. En appuyant sur le bouton Menu lorsque vous êtes encore en mode **Navigation Média**, vous avez accès aux options d'image, de son et aux menus de Réglage. En appuyant une fois de plus sur le bouton Menu l'écran disparaîtra. Vous pouvez régler les préférences de votre **Navigation Média** via votre menu Réglages.

- Le téléviseur est compatible avec les périphériques USB formatés avec les systèmes de fichiers FAT32 ou NTFS. Nous vous conseillons de formater le périphérique USB à l'aide du téléviseur avant d'y insérer vos données.
- Nous ne pouvons pas garantir la compatibilité (fonctionnement et/ou alimentation du bus) avec tous les périphériques de stockage USB et ne pouvons être tenus responsables de toute perte de données pouvant survenir lorsqu'un périphérique est connecté à cet appareil.
- Lorsque les fichiers sont volumineux, leur lecture par le système peut prendre un certain temps.
- Certains périphériques USB peuvent ne pas être correctement reconnus.
- Suivant le contenu, la lecture ou l'affichage de certains fichiers peuvent être impossibles, même s'ils sont dans un format compatible.

## INSTALLATION D'UN SUPPORT MURAL

- Faites appel à un technicien pour installer la fixation murale. Le fabricant ne saurait être tenu responsable des dommages matériels ou corporels qui pourraient être causés en cas d'installation par le client.
- Veillez à utiliser des moyens de fixation adaptés à votre mur.
- Installez votre téléviseur uniquement sur un mur en brique ou en ciment.
- Veillez à ce que les enfants ne se suspendent pas au téléviseur et ne tentent pas de monter dessus.
- La fixation murale de type VESA est vendue séparément. Lors de l'installation, veuillez-vous référer à la notice fournie de votre fixation murale.

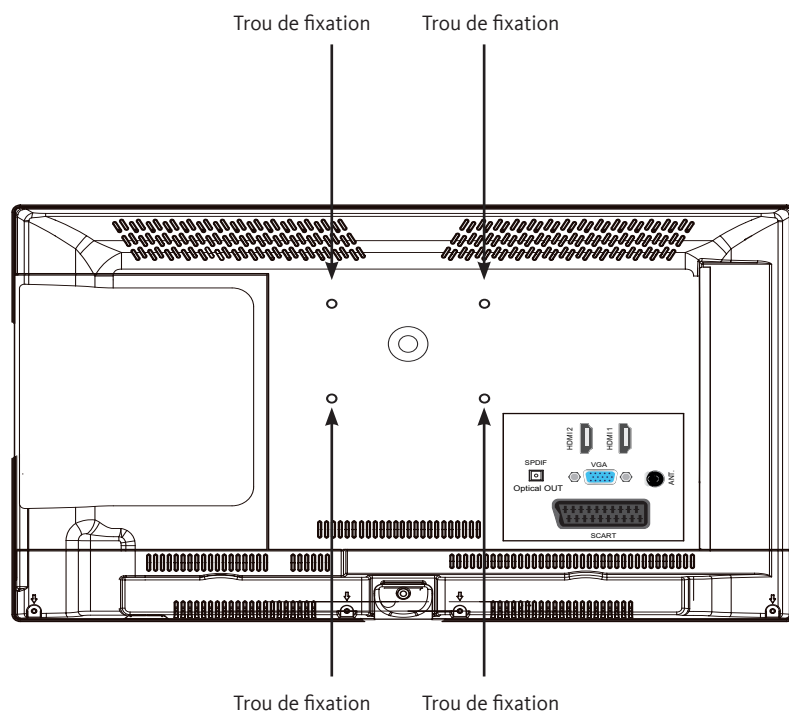

L = 200 mm

H = 200 mm



## GUIDE DES PROGRAMMES (EPG)

Certaines chaînes, mais pas toutes, affichent des informations portant sur l'émission en cours et l'émission suivante. Appuyez sur le bouton  pour accéder au menu EPG.

- Touche rouge (Jour précédent) : Affiche les programmes du jour précédent.
- Touche verte (Jour suivant) : Affiche les programmes du jour suivant.
- Touche jaune (Zoom) : Affiche davantage d'informations concernant le programme.
- Touche bleue (Filtre) : Affiche les options de filtre.
- Appuyez sur la touche  pour voir le menu du genre sélectionné. En utilisant cette fonctionnalité vous pouvez interroger la base de données du guide de programme selon le genre sélectionné. Les informations disponibles dans le guide des programmes seront recherchées et les résultats correspondants à vos critères seront listés.
- Appuyez sur la touche  pour afficher des informations détaillées sur le programme sélectionné.
- Boutons numériques (Sauter) : Aller directement à la chaîne préférée via les touches numériques.
- OK : Affiche les options de répétition.
-  : Le téléviseur commencera à enregistrer le programme sélectionné. Vous pouvez appuyer une nouvelle fois pour interrompre l'enregistrement.
- P+P- : Plus d'infos sur les événements.

Branchez un disque USB à votre téléviseur lorsqu'il est éteint. Allumez ensuite le téléviseur afin d'activer la fonction d'enregistrement. Pendant l'enregistrement, il est impossible de basculer à une diffusion ou à une source différente.

### Options du programme

Dans le menu EPG, appuyez sur la touche OK pour accéder au menu Options de l'événement. Il est impossible d'enregistrer deux chaînes en même temps.

### Sélectionner une chaîne

Grâce au menu EPG, vous pouvez passer à la chaîne sélectionnée.

### Enregistrer / Supprimer le minuteur d'enregistrement

Une fois un programme sélectionné dans le menu EPG, appuyez sur le bouton OK. Sélectionnez l'option **Enregistrement** et appuyez sur la touche OK. L'enregistrement est programmé.

Pour annuler un enregistrement existant, sélectionnez le programme enregistré et appuyez sur la touche OK. Ensuite, sélectionnez l'option **Supprimer la minuterie d'enregistrement**. L'enregistrement est annulé.

### Programmer un rappel / Supprimer le rappel

Une fois un programme sélectionné dans le menu EPG, appuyez sur le bouton OK. Sélectionnez l'option **Régler la minuterie sur Événement** et appuyez sur la touche OK. Pour annuler, sélectionnez le programme en question et appuyez sur la touche OK. Sélectionnez ensuite l'option **Supprimer la minuterie**.

## BRANCHEMENT AVEC UN ORDINATEUR

Vous avez la possibilité de brancher un ordinateur sur ce téléviseur. Pour cela, il est nécessaire de paramétrer votre ordinateur en utilisant l'une des résolutions suivantes, en fonction des capacités de votre carte graphique.

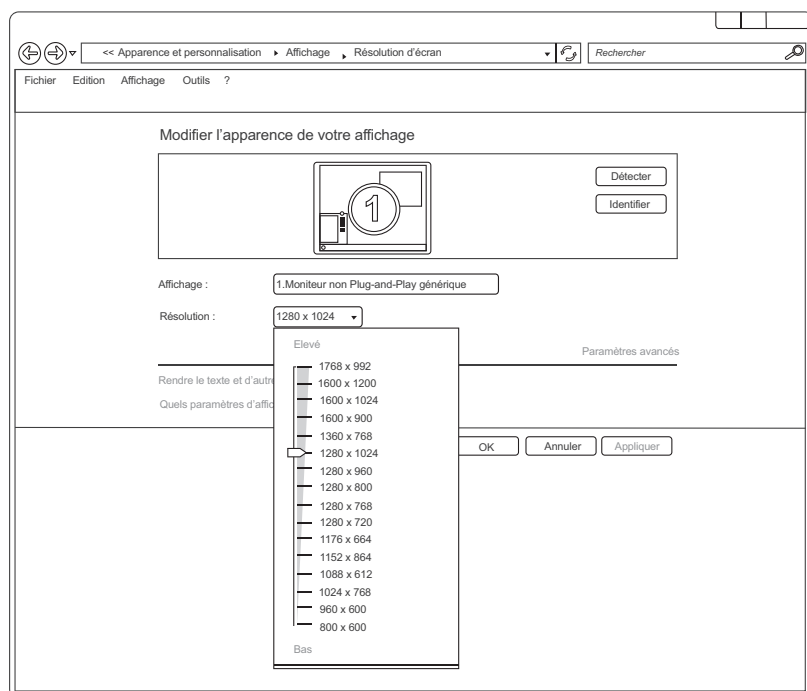

Si vous possédez un ordinateur équipé du système d'exploitation Windows7\*, Windows8\* ou Windows10\*, la fenêtre des paramètres d'affichage apparaît comme ci-dessus :

- A l'aide du bouton droit de la souris, cliquez sur le bureau Windows, puis sur Résolution d'écran. La fenêtre des propriétés d'affichage apparaît.
- Cliquez sur la liste déroulante Résolution, puis réglez la résolution d'affichage.
- Cliquez ensuite sur Paramètres Avancés. Une nouvelle fenêtre s'affiche. Cliquez sur l'onglet Écran, puis réglez la Fréquence d'actualisation du moniteur en vous reportant au tableau des caractéristiques techniques.
- Cliquez deux fois sur OK pour fermer les deux fenêtres.
- Le paramétrage de l'ordinateur diffère en fonction de la carte graphique. Veuillez contacter votre revendeur afin d'obtenir une assistance technique.

Ce produit Listo est compatible avec les marques citées\*

(\* marques appartenant à des tiers n'ayant aucun lien avec Sourcing & Creation)

## RÉSOLUTION DES PROBLÈMES

Si vous ne pouvez pas résoudre le problème en suivant les instructions ci-dessous, contactez le centre de services de votre magasin.

Symptômes	Causes possibles	Solutions
Absence d'alimentation.	L'adaptateur secteur n'est pas branché.	Vérifiez que l'adaptateur secteur est bien branché à la fois dans une prise murale et sur le téléviseur.
	La prise secteur n'est pas alimentée.	Tentez de brancher l'adaptateur secteur sur différentes prises secteur, afin d'effectuer un test croisé.
Pas d'image ou de son.	Les paramètres de l'image sont mal réglés.	Vérifiez les réglages de luminosité et de contraste de l'image.
	Le son est coupé.	Vérifiez que le mode Muet n'est pas activé.
Chaînes TNT HD absentes ou présence de mosaïque.	La réception des chaînes HD de télévision numérique terrestre (TNT) n'est possible que dans les zones couvertes. Vérifiez la proximité d'un émetteur. Vérifiez la qualité et la puissance du signal de réception.	Vérifiez que le câble d'antenne est bien relié au téléviseur. Effectuez un retour aux paramètres usine. Faites contrôler votre installation par un professionnel.
La télécommande ne fonctionne pas.	Il n'y a pas de piles dans la télécommande, ou les piles sont usées.	Vérifiez que les piles sont correctement insérées dans la télécommande. Vérifiez les piles. Si elles sont usées, remplacez-les.
Pas de lecture du support amovible USB.	Le format n'est pas supporté.	Vérifiez les formats de lecture compatibles avec cet appareil. Débranchez le support amovible puis rebranchez-le à nouveau. Formatez le support USB, puis essayez à nouveau.
La totalité de l'enregistrement n'a pas été effectuée.	L'espace sur le support amovible est insuffisant.	Vérifiez l'espace disponible sur le support USB.



## DÉCLARATION DE CONFORMITÉ

Le soussigné, Sourcing & Création, déclare que l'équipement radioélectrique du type Téléviseur 40FHD-G527 Listo est conforme à la directive 2014/53/UE.

Le texte complet de la déclaration UE de conformité est disponible à l'adresse internet suivante : <http://www.essentielb.fr/content/bfr/essentielb/assistance.htm>.

Toutes les informations, dessins, croquis et images dans ce document relèvent de la propriété exclusive de SOURCING & CREATION. SOURCING & CREATION se réserve tous les droits relatifs à ses marques, créations et informations. Toute copie ou reproduction, par quelque moyen que ce soit, sera jugée et considérée comme une contrefaçon.

All information, designs, drawings and pictures in this document are the property of SOURCING & CREATION. SOURCING & CREATION reserves all rights to its brands, designs and information. Any copy and reproduction through any means shall be deemed and considered as counterfeiting.

**ATTENTION :**



Ce symbole apposé sur le produit signifie qu'il s'agit d'un appareil dont le traitement en tant que déchet est soumis à la réglementation relative aux déchets d'équipements électriques et électroniques (DEEE). Cet appareil ne peut donc en aucun cas être traité comme un déchet ménager, et doit faire l'objet d'une collecte spécifique à ce type de déchets. Des systèmes de reprise et de collecte sont mis à votre disposition par les collectivités locales (déchèterie) et les distributeurs.

En orientant votre appareil en fin de vie vers sa filière de recyclage, vous contribuerez à protéger l'environnement et empêcherez toute conséquence nuisible pour votre santé.

**Conditions de garantie :**

Ce produit est garanti contre toute défaillance résultant d'un vice de fabrication ou de matériau. Cette garantie ne couvre pas les vices ou les dommages résultant d'une mauvaise installation, d'une utilisation incorrecte, ou de l'usure normale du produit. La durée de garantie est spécifiée sur la facture d'achat.



Faites un geste éco-citoyen. Recyclez ce produit en fin de vie.



Sourcing & Création  
21 avenue de l'Harmonie  
59650 VILLENEUVE D'ASCQ

Assemblé en Turquie  
Art. 8005527  
Réf. 40FHD-G527