

TV SPEAKER

Lisez et conservez à portée de main toutes les consignes de sécurité et le mode d'emploi.

CE Bose Corporation déclare que ce produit est conforme aux critères essentiels et autres dispositions de la directive 2014/53/UE et des autres directives européennes applicables. L'attestation complète de conformité est disponible à l'adresse www.Bose.com/compliance

**UK
CA** Ce produit est conforme à toutes les réglementations de 2016 en matière de compatibilité électromagnétique et à toutes les autres réglementations britanniques applicables. L'attestation complète de conformité est disponible à l'adresse www.Bose.com/compliance

Bose Corporation déclare que ce produit est conforme aux critères essentiels et autres dispositions des réglementations de 2017 sur les équipements radio et des autres réglementations britanniques applicables. L'attestation complète de conformité est disponible à l'adresse www.Bose.com/compliance

Instructions importantes relatives à la sécurité

1. Lisez attentivement ces instructions.
2. Conservez ces instructions.
3. Respectez tous les avertissements.
4. Suivez toutes les instructions.
5. N'utilisez pas cet appareil à proximité de l'eau ou d'une source d'humidité.
6. Utilisez uniquement un chiffon sec pour le nettoyage.
7. Ne bloquez jamais les orifices d'aération. Suivez les instructions d'installation du fabricant.
8. N'installez pas cet appareil à proximité d'une quelconque source de chaleur, telle qu'un radiateur, une arrivée d'air chaud, un four ou tout autre appareil (notamment des amplificateurs) produisant de la chaleur.
9. Utilisez uniquement les accessoires spécifiés par le fabricant.
10.  Utilisez uniquement le chariot, le support, le trépied, l'équerre ou la table spécifiés par le fabricant ou vendus avec l'appareil. Si vous utilisez un chariot, faites attention à ne pas faire basculer l'ensemble chariot/appareil.
11. Débranchez cet appareil pendant un orage ou en cas d'inutilisation prolongée.
12. Confiez toute réparation à du personnel qualifié. Une réparation est nécessaire lorsque l'appareil a été endommagé de quelque façon que ce soit (endommagement du cordon d'alimentation ou de la fiche électrique, renversement d'un liquide ou de tout objet sur l'appareil, exposition de l'appareil à la pluie ou à l'humidité, dysfonctionnement, chute de l'appareil, etc.).

AVERTISSEMENTS/PRÉCAUTIONS



Ce symbole signale la présence d'une tension dangereuse non isolée à l'intérieur de l'appareil susceptible de constituer un risque d'électrocution.



Ce symbole indique que cette notice contient d'importantes instructions d'utilisation et de maintenance.



L'ingestion d'une pile présente un risque de brûlure chimique. La télécommande fournie avec ce produit contient une pile bouton. Si cette pile bouton est avalée, elle peut provoquer en moins de 2 heures des brûlures internes graves pouvant entraîner la mort. Conservez les piles et batteries, neuves ou usagées, hors de portée des enfants. S'il n'est plus possible de fermer totalement le logement de la pile, cessez d'utiliser la télécommande et tenez-la hors de portée des enfants. Si vous pensez que les piles ont peut-être été avalées ou placées à l'intérieur du corps, consultez immédiatement un médecin. Pour éviter tout risque d'explosion, d'incendie ou de brûlure chimique, remplacez avec précaution la pile et utilisez uniquement une pile au lithium approuvée (p. ex., UL) de 3 volts de type CR2032 ou DL2032. Mettez rapidement au rebut les piles usagées en respectant la réglementation locale. Ne rechargez pas, ne démontez pas et ne portez pas les piles et batteries à une température supérieure à 100 °C, et ne les incinérez pas.



Certaines pièces présentent un risque de suffocation. Ne les laissez pas à la portée des enfants de moins de 3 ans.



Ce produit contient des composants magnétiques. Consultez votre médecin afin de savoir si ces composants peuvent avoir une incidence sur un dispositif médical implantable.

- Afin de limiter les risques d'incendie ou d'électrocution, veillez à NE PAS exposer ce produit à la pluie ou à l'humidité.
- Protégez l'appareil de tout risque de ruissellement ou d'éclaboussure. Ne placez pas d'objets contenant des liquides, tels que des vases, sur l'appareil ou à proximité.
- Tenez le produit à l'écart du feu et des sources de chaleur. Veillez à NE PAS placer d'objets enflammés, tels que des bougies allumées, sur l'appareil ou à proximité.
- Veillez à NE PAS effectuer de modifications non autorisées sur ce produit.
- Veillez à NE PAS utiliser un convertisseur continu-alternatif avec ce produit.
- Les fils d'encainte et câbles d'interconnexion fournis avec cet appareil n'ont pas été approuvés pour une installation encastrée au mur. Consultez la réglementation locale pour connaître le type de câblage correct pour une installation encastrée.
- Si la fiche d'alimentation ou la prise multiple est utilisée comme dispositif de débranchement de l'appareil, elle doit rester facilement accessible.



仅适用于 2000m 以下地区安全使用

Utilisez ce produit uniquement à une altitude inférieure à 2 000 mètres.

- La batterie/pile fournie avec ce produit peut provoquer un incendie, une explosion ou une brûlure chimique si elle n'est pas correctement manipulée ou remplacée, ou si elle est remplacée par un type de batterie/pile non adapté.
- Utilisez uniquement les accessoires suivants pour monter ce produit : Support mural pour barre de son Bose.
- N'installez pas l'appareil sur des surfaces peu résistantes ou dans lesquelles peuvent être intégrés des fils électriques ou des tuyaux de plomberie. En cas de doute, faites appel à un installateur professionnel. Veillez à installer le support conformément aux normes de construction locales.
- Pour assurer une ventilation correcte, Bose déconseille de placer ce produit dans un espace confiné tel qu'une cavité murale ou un placard fermé.
- L'étiquette d'identification du produit est située à l'arrière de l'encainte.

REMARQUE : cet appareil a fait l'objet de tests prouvant sa conformité aux limites imposées aux appareils numériques de classe B, conformément à la partie 15 de la réglementation de la FCC. Ces limites sont conçues pour offrir une protection raisonnable contre les interférences nuisibles dans une installation résidentielle. Cet appareil génère, utilise et est susceptible d'émettre de l'énergie à des fréquences radio. À ce titre, s'il n'est pas installé ou utilisé conformément aux instructions, il est susceptible de perturber les communications radio. Cependant, il n'est nullement garanti que de telles perturbations ne se produisent pas dans une installation donnée. Si cet appareil perturbe effectivement la réception de la radio ou de la télévision (ce qui peut être vérifié en allumant et en éteignant l'appareil), vous êtes invité à tenter de remédier au problème en prenant une ou plusieurs des mesures ci-dessous :

- Réorientez ou déplacez l'antenne de réception.
- Augmentez la distance séparant le matériel du récepteur.
- Connectez l'appareil à une prise reliée à un circuit différent de celui auquel est branché l'amplificateur.
- Consultez votre revendeur ou un technicien radio/TV expérimenté pour obtenir de l'aide.

Toute modification non autorisée expressément par Bose Corporation est susceptible d'annuler le droit de l'utilisateur d'utiliser cet appareil.

Cet appareil est conforme à la partie 15 de la réglementation de la FCC et au(x) standard(s) RSS exempté(s) de licence d'ISED Canada. L'utilisation de cet appareil est soumise aux conditions suivantes : (1) cet appareil ne doit pas provoquer d'interférences et (2) il doit tolérer les interférences externes, y compris celles susceptibles de provoquer un dysfonctionnement.

Cet appareil est conforme aux réglementations de la FCC et d'ISED Canada relatives aux limites d'exposition aux rayonnements électromagnétiques pour le grand public. Cet appareil doit être installé et utilisé en préservant une distance minimale de 20 cm entre le corps rayonnant et votre corps. Il ne doit pas être installé ni utilisé avec un autre émetteur radio ou son antenne.

CAN ICES-3(B)/NMB-3(B)

Pour l'Europe :

Bande de fréquences comprise entre 2 400 et 2 483,5 MHz

Puissance de transmission maximale inférieure à 20 dBm P.I.R.E.

La puissance de transmission maximale est inférieure aux limites réglementaires, de sorte que les tests SAR ne sont pas nécessaires et sont exemptés par les réglementations applicables.



Ce symbole signifie que le produit ne doit pas être jeté avec les déchets ménagers, mais déposé dans un centre de collecte approprié pour recyclage. Une mise au rebut et un recyclage adéquats permettent de protéger les ressources naturelles, la santé humaine et l'environnement. Pour plus d'informations sur l'élimination et le recyclage de ce produit, contactez votre mairie, votre service de ramassage des ordures ou le magasin où vous l'avez acheté.

Règles de gestion relatives aux appareils à radiofréquences de faible puissance

Article XII

Conformément aux « Règles de gestion relatives aux appareils à radiofréquences de faible puissance », en l'absence d'autorisation de la NCC, les organisations, entreprises ou utilisateurs ne sont pas autorisés à modifier la fréquence, à améliorer la puissance de transmission ou à altérer les caractéristiques d'origine et les performances d'un appareil à radiofréquences de faible puissance approuvé.

Article XIV

Les appareils à radiofréquences de faible puissance ne doivent avoir aucune incidence sur la sécurité des avions ni provoquer d'interférences avec les communications légales ; dans le cas contraire, l'utilisateur devra immédiatement cesser d'utiliser l'appareil jusqu'à l'absence complète d'interférences. Par communications légales nous entendons les communications radio établies conformément au Telecommunications Act.

Les appareils à radiofréquences de faible puissance peuvent être sensibles aux interférences des communications légales ou aux appareils émettant des ondes radio ISM.



Mettez au rebut les piles usagées conformément aux réglementations locales. Ne les incinerez pas.

Tableau des états d'alimentation du produit

En vertu des exigences en matière d'écoconception de la directive européenne 2009/125/CE relative aux produits liés à l'énergie, et en vertu de la norme britannique SI 2020/1528 intitulée The Ecodesign for Energy-Related Products and Energy Information (Amendment) (EU Exit) Regulations 2020, ce produit est conforme aux normes ou documents suivants : Règlement (CE) n° 1275/2008, tel que modifié par le Règlement (UE) n° 801/2013.

Informations sur l'état d'alimentation requis	Modes d'alimentation	
	Veille	Veille en réseau
Consommation dans le mode d'alimentation spécifié, à une entrée de 230 V/50 Hz	< 0,5 W	<i>Bluetooth</i> ® < 2,0 W
Délai au bout duquel l'équipement bascule automatiquement sur ce mode	< 2,5 heures	≤ 20 minutes
Consommation en mode veille en réseau si tous les ports réseau filaires sont connectés et tous les ports réseau sans fil sont activés, à une entrée de 230 V/50 Hz	S/O	< 2 W
Procédures de désactivation/d'activation du port réseau. La désactivation de tous les réseaux active le mode veille.	Bluetooth : désactivez ce réseau en effaçant la liste de jumelage ; pour cela, maintenez enfoncée la touche <i>Bluetooth</i> pendant 10 secondes. Activez-le en associant une source <i>Bluetooth</i> .	

Tableau des restrictions concernant les substances dangereuses en Chine

Noms et quantités des substances ou éléments toxiques ou dangereux						
Nom	Substances ou éléments toxiques ou dangereux					
	Plomb (Pb)	Mercuré (Hg)	Cadmium (Cd)	Chrome hexavalent (CR(VI))	Biphényle polybromé (PBB)	Éther de diphényle polybromé (PBDE)
Cartes de circuits imprimés	X	0	0	0	0	0
Pièces métalliques	X	0	0	0	0	0
Pièces en plastique	0	0	0	0	0	0
Enceintes	X	0	0	0	0	0
Câbles	X	0	0	0	0	0
Les données de ce tableau sont conformes aux dispositions de la norme SJ/T 11364. O : indique que la quantité de cette substance toxique ou dangereuse contenue dans tous les composants homogènes de cette pièce est inférieure à la limite définie dans GB/T 26572. X : indique que la quantité de cette substance toxique ou dangereuse contenue dans au moins un des composants homogènes de cette pièce est supérieure à la limite définie dans GB/T 26572.						

Tableau des restrictions concernant les substances dangereuses à Taïwan

Nom de l'appareil : Enceinte amplifiée, Référence : 431974						
Unité	Substances réglementées et leurs symboles chimiques					
	Plomb (Pb)	Mercuré (Hg)	Cadmium (Cd)	Chrome hexavalent (Cr+6)	Biphényles polybromés (PBB)	Éthers de diphényle polybromés (PBDE)
Cartes de circuits imprimés	-	o	o	o	o	o
Pièces métalliques	-	o	o	o	o	o
Pièces en plastique	o	o	o	o	o	o
Enceintes	-	o	o	o	o	o
Câbles	-	o	o	o	o	o
Remarque 1 : « o » indique que le pourcentage de la substance réglementée ne dépasse pas le pourcentage de la valeur de référence de présence de cette substance.						
Remarque 2 : « - » indique l'absence de cette substance réglementée.						

Date de fabrication : le huitième chiffre du numéro de série indique l'année de fabrication ; par exemple, « 1 » correspond à 2011 ou à 2021.

Importateur pour la Chine : Bose Electronics (Shanghai) Company Limited, Level 6, Tower D, No. 2337 Gudai Rd. Minhang District, Shanghai 201100

Importateur pour l'UE : Bose Products B.V., Gorslaan 60, 1441 RG Purmerend, Pays-Bas

Importateur pour Taïwan : Bose Taiwan Branch, 9F-A1, No. 10, Section 3, Minsheng East Road, Taipei City 104, Taiwan
Numéro de téléphone : +886-2-2514 7676

Importateur pour le Mexique : Bose de México, S. de R.L. de C.V., Paseo de las Palmas 405-204, Lomas de Chapultepec, 11000 México, D.F. Numéro de téléphone : +5255 (5202) 3545

Importateur pour le Royaume-Uni : Bose Limited, Bose House, Quayside Chatham Maritime, Chatham, Kent, ME4 4QZ, Royaume-Uni

Puissance en entrée : 100-240 V \sim 50/60 HZ, 36 W

Modèle : 431974

L'ID CMIIT est situé sur l'étiquette du produit à l'arrière de l'enceinte.

Californie : batterie au lithium-ion contenant des composants au perchlorate ; une manipulation spéciale peut s'appliquer. Consultez la page www.dtsc.ca.gov/hazardouswaste/perchlorate

Renseignements à noter et conserver

Le numéro de série et le numéro de modèle sont indiqués à l'arrière de l'enceinte.

Numéro de série : _____

Numéro de modèle : _____

Conservez votre facture avec la notice d'utilisation. Enregistrez dès maintenant votre produit Bose. Pour ce faire, rendez-vous sur global.Bose.com/register

Informations relatives à la sécurité



Ce produit contient un logiciel. Bose peut de temps à autres fournir des mises à jour, notamment des mises à jour visant à corriger des problèmes de sécurité qui peuvent avoir un impact sur la fonctionnalité du produit. Vous êtes responsable d'appliquer ces mises à jour pour les produits que vous possédez. Ces mises à jour sont accessibles en contactant le service client de Bose à l'adresse suivante : worldwide.Bose.com/contact

L'appellation et les logos *Bluetooth*[®] sont des marques déposées de Bluetooth SIG, Inc., utilisées sous licence par Bose Corporation.



Dolby, Dolby Audio et le symbole du double D sont des marques commerciales de Dolby Laboratories Licensing Corporation. Fabriqué sous licence de Dolby Laboratories. Œuvres non publiées confidentielles. Copyright 1992–2019 Dolby Laboratories. Tous droits réservés.



Les termes HDMI et HDMI High-Definition Multimedia Interface (Interface multimédia haute définition), les présentations commerciales HDMI et le logo HDMI sont des marques de commerce ou des marques déposées de HDMI Licensing Administrator, Inc.



Roku TV, Roku TV Ready et le logo Roku TV Ready sont des marques de commerce de Roku, Inc.

Bose, Bose Bass Module, Bose Home Speaker, Bose Music, Bose Portable Home Speaker, Bose Soundbar, Bose Soundbar Wall Bracket, Bose TV Speaker et SimpleSync sont des marques de commerce de Bose Corporation.

Siège de Bose Corporation : 1-877-230-5639

©2022 Bose Corporation. Toute reproduction, modification, distribution ou autre utilisation, même partielle, de ce document est interdite sans autorisation écrite préalable.

FreeRTOS Kernel V10.0.1

Copyright (C) 2017 Amazon.com, Inc. or its affiliates. All Rights Reserved.

Permission is hereby granted, free of charge, to any person obtaining a copy of this software and associated documentation files (the "Software"), to deal in the Software without restriction, including without limitation the rights to use, copy, modify, merge, publish, distribute, sublicense, and/or sell copies of the Software, and to permit persons to whom the Software is furnished to do so, subject to the following conditions:

The above copyright notice and this permission notice shall be included in all copies or substantial portions of the Software.

THE SOFTWARE IS PROVIDED "AS IS", WITHOUT WARRANTY OF ANY KIND, EXPRESS OR IMPLIED, INCLUDING BUT NOT LIMITED TO THE WARRANTIES OF MERCHANTABILITY, FITNESS FOR A PARTICULAR PURPOSE AND NONINFRINGEMENT. IN NO EVENT SHALL THE AUTHORS OR COPYRIGHT HOLDERS BE LIABLE FOR ANY CLAIM, DAMAGES OR OTHER LIABILITY, WHETHER IN AN ACTION OF CONTRACT, TORT OR OTHERWISE, ARISING FROM, OUT OF OR IN CONNECTION WITH THE SOFTWARE OR THE USE OR OTHER DEALINGS IN THE SOFTWARE.

<http://www.FreeRTOS.org>

<http://aws.amazon.com/freertos>

Heatshrink-0.4.1

Copyright (c) 2011-2015 Scott Vokes <vokes.s@gmail.com>

Permission to use, copy, modify, and/or distribute this software for any purpose with or without fee is hereby granted, provided that the above copyright notice and this permission notice appear in all copies.

THE SOFTWARE IS PROVIDED "AS IS" AND THE AUTHOR DISCLAIMS ALL WARRANTIES WITH REGARD TO THIS SOFTWARE INCLUDING ALL IMPLIED WARRANTIES OF MERCHANTABILITY AND FITNESS. IN NO EVENT SHALL THE AUTHOR BE LIABLE FOR ANY SPECIAL, DIRECT, INDIRECT, OR CONSEQUENTIAL DAMAGES OR ANY DAMAGES WHATSOEVER RESULTING FROM LOSS OF USE, DATA OR PROFITS, WHETHER IN AN ACTION OF CONTRACT, NEGLIGENCE OR OTHER TORTIOUS ACTION, ARISING OUT OF OR IN CONNECTION WITH THE USE OR PERFORMANCE OF THIS SOFTWARE.

CONTENU DE L'EMBALLAGE

Composants livrés	12
-------------------------	----

POSITIONNEMENT DE L'ENCEINTE

Recommandations.....	13
Fixation murale de l'enceinte	14
Régler le son pour le montage mural	14

CONFIGURATION DE L'ENCEINTE

Câbles disponibles.....	15
Raccordement de l'enceinte au téléviseur	16
Option 1 : Optique	16
Option 2 : HDMI™ ARC (non fourni).....	17
Branchement de l'enceinte à la source d'alimentation	18
Désactivation des haut-parleurs du téléviseur.....	19
Vérification du son	19

COMMANDES DE L'ENCEINTE

Fonctions de la télécommande.....	20
Alimentation	21
Sortie de veille automatique	22
Volume	23
Sources	24
Mode Dialogues.....	25
Réglage des graves.....	26
Réinitialisation du niveau de graves.....	27
Programmation d'une télécommande d'un autre fabricant.....	28
Configuration de l'enceinte en mode de programmation	28
Programmation de la télécommande du téléviseur.....	29

CONNEXIONS BLUETOOTH®

Connexion d'un périphérique mobile.....	30
Déconnexion d'un périphérique mobile.....	31
Reconnexion d'un périphérique mobile.....	31
Connexion d'un autre périphérique mobile.....	32
Effacement de la liste de périphériques de l'enceinte	32

ÉTAT DE L'ENCEINTE

État <i>Bluetooth</i>	33
Lecture multimédia et état du volume.....	34
État d'erreur	35

FONCTIONNALITÉS AVANCÉES

Connexion d'accessoires (facultatif).....	36
---	----

MÉTHODE DE CONFIGURATION ALTERNATIVE

Roku TV Ready™	37
Absence de port optique ou HDMI sur votre téléviseur.....	38
Le téléviseur dispose uniquement d'un port analogique.....	38
Le téléviseur dispose uniquement d'un port pour casque.....	39

CONNEXION DES PRODUITS BOSE

Connexion d'une enceinte Bose Home Speaker ou d'une barre de son Bose Soundbar.....	40
Produits compatibles	40
Connexion à l'aide de l'application Bose Music	40
Reconnexion d'une enceinte Bose Home Speaker ou d'une barre de son Bose Soundbar.....	41

ENTRETIEN

Remplacement de la pile de la télécommande..... 42
Nettoyage de l'enceinte 43
Pièces de rechange et accessoires 43
Garantie limitée..... 43

DÉPANNAGE

Essayer tout d'abord les solutions suivantes 44
Autres solutions..... 44

COMPOSANTS LIVRÉS

Vérifiez la présence des composants suivants :



Bose TV Speaker



Télécommande de Bose TV Speaker
(pile fournie)

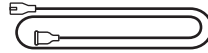

Cordon d'alimentation*

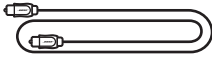

Câble optique

* L'appareil peut être livré avec plusieurs cordons d'alimentation. Utilisez le cordon d'alimentation approprié à votre pays.

REMARQUE : si l'un des composants est endommagé, évitez de l'utiliser. Contactez immédiatement votre revendeur Bose agréé ou le service client de Bose.

Consultez le site worldwide.Bose.com/Support/TVS

RECOMMANDATIONS

- Placez l'enceinte à l'écart d'étagères métalliques, d'autres appareils audio/vidéo et des sources de chaleur directe.
- Placez l'enceinte directement sous (recommandé) ou sur votre téléviseur en positionnant la grille face à la pièce.
- Placez l'enceinte sur ses pieds en caoutchouc sur une surface stable et plane. Pour assurer un soutien correct, les deux pieds doivent reposer sur la surface. L'enceinte risque de bouger sous l'effet des vibrations, en particulier si elle est placée sur une surface lisse telle que le marbre, le verre ou le bois bien ciré.
- Si vous placez l'enceinte sur une étagère ou sur un meuble TV, positionnez la face avant de l'enceinte aussi près que possible du bord avant de l'étagère ou du meuble TV pour obtenir des performances acoustiques optimales.
- Éloignez l'arrière de l'enceinte d'au moins 1 cm de toute autre surface. L'obstruction des ports sur ce côté de la barre de son risque de détériorer la qualité du son.
- Veillez à ce qu'une prise secteur se trouve à proximité.
- Pour éviter les interférences hertziennes, éloignez tout autre appareil sans fil de 30 à 90 cm de l'enceinte.
- Pour obtenir un son de qualité optimale, veillez à ne pas placer l'enceinte dans un meuble fermé ou en diagonale dans un angle.
- Veillez à ne pas placer d'objets sur l'enceinte.

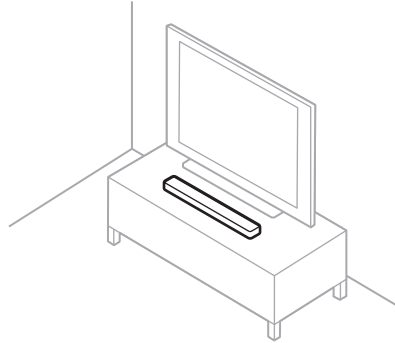

ATTENTION : lorsque vous utilisez l'enceinte, veillez à ne pas la poser sur sa face avant ou arrière, ou à l'envers.

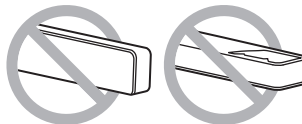

FIXATION MURALE DE L'ENCEINTE

Vous pouvez installer l'enceinte sur un mur. Pour acquérir le support mural pour barre de son Bose, contactez votre revendeur Bose.

Consultez le site worldwide.Bose.com/Support/TVS

ATTENTION : veuillez à NE PAS utiliser un autre support pour fixer l'enceinte.

Régler le son pour le montage mural

Appuyez sur la touche du mode Dialogue  de la télécommande pendant 5 secondes jusqu'à ce que le voyant d'état du téléviseur sur l'enceinte clignote en orange.

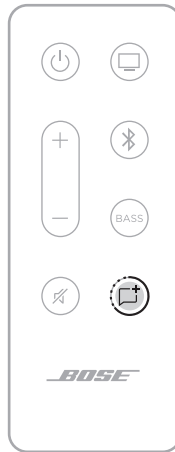

REMARQUE : si vous retirez l'enceinte du mur, répétez cette procédure pour régler à nouveau le son.

CÂBLES DISPONIBLES

Raccordez votre téléviseur à l'enceinte à l'aide de l'un des deux câbles disponibles.

- **Option 1** : Optique
- **Option 2** : HDMI ARC (non fourni)

REMARQUES :

- L'utilisation du port HDMI ARC ou ARC (Audio Return Channel) de votre téléviseur vous permet d'utiliser la télécommande de votre téléviseur pour contrôler les fonctions d'alimentation, de volume et de coupure du son de l'enceinte.
 - Si votre téléviseur ne dispose pas d'un port optique ou HDMI, reportez-vous à la section « Méthode de configuration alternative » à la page 37.
 - Si vous souhaitez changer de câble, éteignez l'enceinte avant de raccorder le nouveau câble (consultez la page 21).
 - L'enceinte est compatible avec Roku TV Ready™. Pour en savoir plus sur la configuration de l'enceinte avec Roku TV™, consultez la page 37.
1. À l'arrière de votre téléviseur, localisez le panneau du port **Audio OUT** (optique) ou du port **HDMI ARC IN**.

REMARQUE : le panneau de ports de votre téléviseur peut être différent. Basez-vous sur la forme du port.

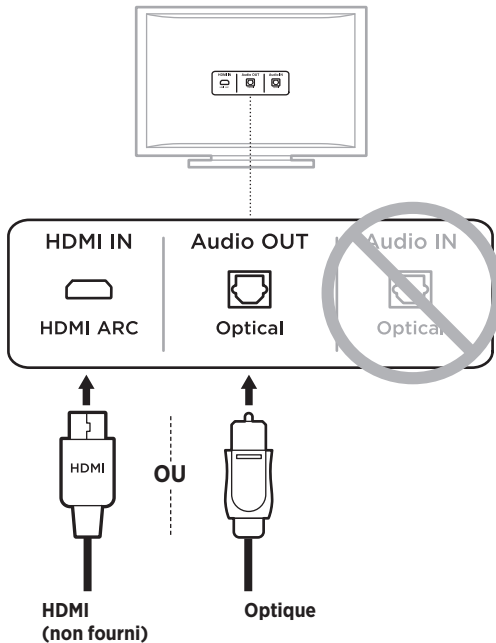

2. Sélectionnez un câble audio.

RACCORDEMENT DE L'ENCEINTE AU TÉLÉVISEUR

Option 1 : Optique

1. Retirez le capuchon aux deux extrémités du câble optique.



ATTENTION : n'oubliez pas de retirer le bouchon protecteur aux deux extrémités du câble optique. L'insertion de la fiche avec son capuchon ou dans le mauvais sens peut endommager à la fois la fiche et/ou le port.

2. Alignez une extrémité de la fiche sur le port **Optical OUT** de votre téléviseur et insérez-la délicatement.
3. Saisissez l'extrémité du câble optique en dirigeant le logo Bose vers le bas.
4. Alignez la fiche sur le port **OPTICAL IN** de l'enceinte et insérez-la délicatement.

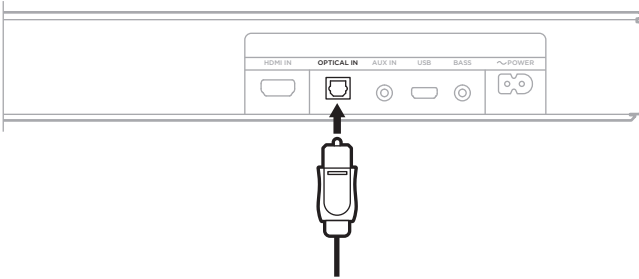

REMARQUE : le port est doté d'une trappe à charnière qui s'ouvre vers l'intérieur lors de l'insertion de la fiche.

5. Insérez fermement la fiche dans le port. Vous devez entendre un déclic.



Option 2 : HDMI ARC (non fourni)

1. Insérez une extrémité du câble HDMI dans le port **HDMI ARC** de votre téléviseur.

REMARQUE : si vous ne raccordez pas le câble au port HDMI ARC ou Audio Return Channel de votre téléviseur, l'enceinte ne diffusera aucun son. Si votre téléviseur n'est pas doté d'un port HDMI ARC, raccordez l'enceinte à l'aide du câble optique fourni (reportez-vous à la page 16).

2. Insérez l'autre extrémité du câble dans le port **HDMI IN** sur l'enceinte.

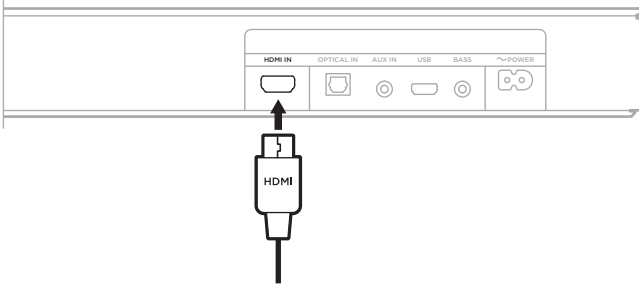

BRANCHEMENT DE L'ENCEINTE À LA SOURCE D'ALIMENTATION

1. Raccordez le cordon d'alimentation au port **POWER** à l'arrière de l'enceinte.
2. Branchez l'autre extrémité du cordon d'alimentation sur une prise secteur.

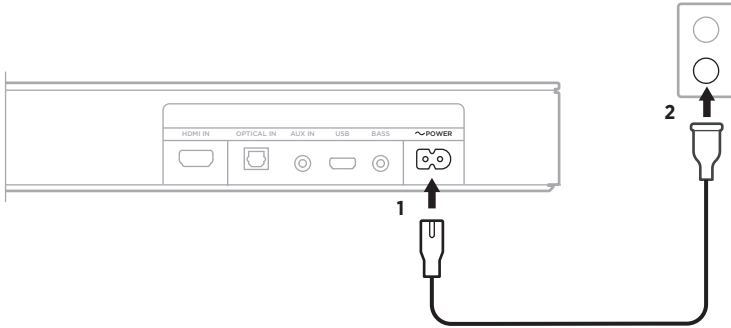

L'enceinte se met sous tension et émet une tonalité.

DÉSACTIVATION DES HAUT-PARLEURS DU TÉLÉVISEUR

Pour éviter les sons discordants, désactivez les haut-parleurs de votre téléviseur.

Pour plus d'informations, consultez la notice d'utilisation de votre téléviseur.

CONSEIL : les paramètres audio se trouvent généralement dans le menu du téléviseur.

VÉRIFICATION DU SON

1. Mettez votre téléviseur sous tension.
2. Si vous utilisez un récepteur câble/satellite ou une source auxiliaire :
 - a. Mettez cette source sous tension.
 - b. Sélectionnez l'entrée appropriée du téléviseur.

3. Mettez l'enceinte sous tension (reportez-vous à la page 21).

Vous entendez le son provenant de l'enceinte.

4. Appuyez sur la touche  sur la télécommande de l'enceinte.

Vous n'entendez aucun son provenant des haut-parleurs du téléviseur ou de l'enceinte.

REMARQUE : si aucun son ne provient de l'enceinte ou des haut-parleurs du téléviseur, reportez-vous à la page 44.

FONCTIONS DE LA TÉLÉCOMMANDE

Utilisez la télécommande pour contrôler l'enceinte et les connexions *Bluetooth*.

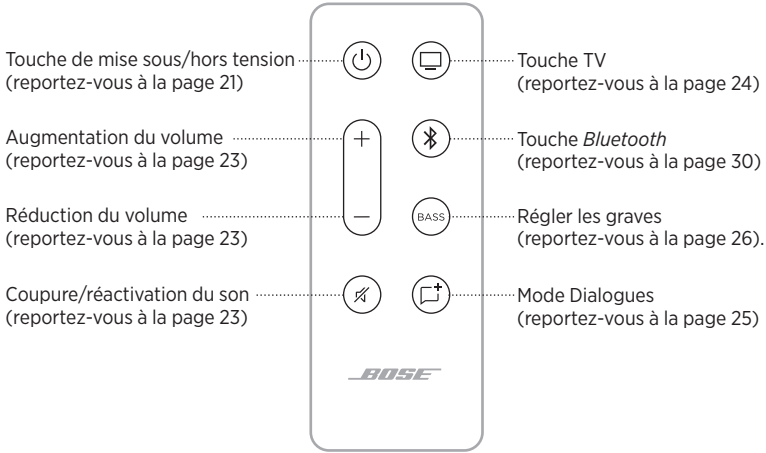

Alimentation

Sur la télécommande, appuyez sur la touche d'alimentation  pour mettre l'enceinte sous ou hors tension.



Une fois l'enceinte sous tension, la dernière source active est automatiquement sélectionnée.

REMARQUES :

- Lorsque vous branchez l'enceinte à une prise secteur, elle se met automatiquement sous tension.
- Lors de la mise sous tension initiale de l'enceinte, la source TV  est automatiquement sélectionnée.
- Si l'enceinte est raccordée au téléviseur à l'aide d'un câble HDMI, l'enceinte bascule sur la source TV dès que vous allumez le téléviseur.

Sortie de veille automatique

Vous pouvez configurer l'enceinte pour qu'elle s'allume dès la réception d'un signal sonore d'un câble optique ou d'un câble analogique.

Pour basculer entre les paramètres de sortie de veille automatique et les paramètres d'alimentation par défaut, maintenez la touche d'alimentation  de la télécommande enfoncée jusqu'à ce que vous entendiez une tonalité et que les voyants du téléviseur et *Bluetooth* de l'enceinte clignotent trois fois en orange.



Volume



FONCTION	ACTION
Augmentation du volume	Appuyez sur la touche +. REMARQUE : pour augmenter rapidement le volume, maintenez la touche + enfoncée.
Réduction du volume	Appuyez sur la touche —. REMARQUE : pour réduire rapidement le volume, maintenez enfoncée la touche —.
Coupure/ réactivation du son	Appuyez sur la touche  . Lorsque le son est coupé, le voyant de la source active (téléviseur ou <i>Bluetooth</i>) scintille en blanc sur l'enceinte jusqu'à la reprise du son (reportez-vous à la page 34). CONSEIL : vous pouvez aussi appuyer sur la touche +.

Sources

Vous pouvez contrôler les connexions du téléviseur et *Bluetooth* à l'aide de votre télécommande.

Pour contrôler une source, appuyez sur la touche de la télécommande correspondant à la source à contrôler (touche TV  ou *Bluetooth* .



MODE DIALOGUES

Le mode Dialogues permet d'améliorer la clarté des dialogues et des voix dans les films, séries télévisées et podcasts en réglant la balance audio du système.

Appuyez sur la touche du mode Dialogues  de la télécommande pour basculer entre le mode Dialogues et vos paramètres audio par défaut.



Lorsque le mode Dialogues est activé, le voyant de la source active s'allume en vert (reportez-vous à la page 33).

REMARQUE : lorsque vous activez le mode Dialogues, il reste activé pour la source active même si vous basculez sur une autre source ou mettez l'enceinte hors tension. Pour désactiver le mode Dialogues pour une source, appuyez encore une fois sur la touche du mode Dialogues .

RÉGLAGE DES GRAVES

1. Sur la télécommande, appuyez sur la touche **BASS**.



Les voyants du téléviseur et *Bluetooth* clignotent trois fois en blanc sur l'enceinte.

2. Réglez les graves en procédant de l'une des façons suivantes :
 - Appuyez sur la touche d'augmentation du volume + pour augmenter les graves.
 - Appuyez sur la touche de réduction du volume — pour réduire les graves.

Les voyants du téléviseur et *Bluetooth* de l'enceinte s'allument pour montrer le réglage actuel des graves.

RÉGLAGE DES GRAVES	TV	Bluetooth
2 (maximum)	■	□
1	■	□
0 (par défaut)	⚡ □ ⚡	⚡ □ ⚡
-1	□	■
-2 (minimum)	□	■

3. Appuyez sur **BASS**.

L'enceinte mémorise le réglage des graves en cours.

REMARQUE : pour optimiser la qualité du son des programmes parlés, tels que les journaux ou les débats télévisés, reportez-vous à la section « Mode Dialogues » à la page 25.

RÉINITIALISATION DU NIVEAU DE GRAVES

Sur la télécommande, maintenez la touche **BASS** enfoncée jusqu'à ce que les voyants du téléviseur et *Bluetooth* de l'enceinte clignotent trois fois.



Le réglage des graves est réinitialisé avec ses valeurs par défaut.

PROGRAMMATION D'UNE TÉLÉCOMMANDE D'UN AUTRE FABRICANT

Vous pouvez programmer une télécommande d'un autre fabricant, par exemple celle de votre récepteur câble/satellite, afin de contrôler le volume de l'enceinte.

Configuration de l'enceinte en mode de programmation

Appuyez sur la touche  sur la télécommande de l'enceinte jusqu'à ce que les voyants du téléviseur et *Bluetooth* de l'enceinte clignotent 3 fois, puis restent allumés en blanc.

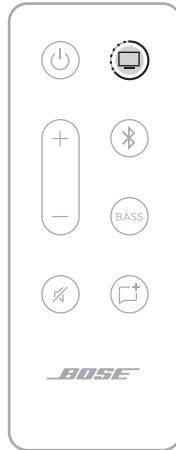

Programmation de la télécommande du téléviseur

1. Appuyez sur la touche d'augmentation du son + sur la télécommande de l'enceinte.

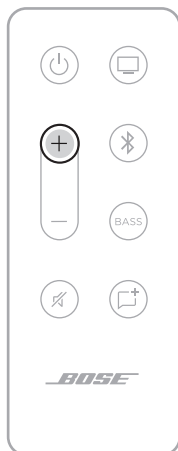

Les voyants du téléviseur et *Bluetooth* s'allument sur l'enceinte.

2. Appuyez sur touche d'augmentation du volume sur la télécommande du téléviseur pendant 2 secondes.

Vous entendez une tonalité, et le voyant du téléviseur clignote deux fois en orange, puis s'allume en blanc.

REMARQUE : si cette opération échoue, vous entendez une tonalité, et le voyant du téléviseur clignote deux fois en rouge, puis s'allume en blanc. Répétez les étapes 1 et 2.

3. Répétez les étapes 1 et 2 à l'aide de la touche de réduction du volume —.
4. Répétez les étapes 1 et 2 à l'aide de la touche de désactivation du son \times .

REMARQUE : toutes les télécommandes externes ne sont pas compatibles avec l'enceinte. La télécommande doit être en mesure d'envoyer des signaux infrarouges pour contrôler l'enceinte.

La technologie sans fil *Bluetooth* vous permet d'écouter de la musique sur des périphériques mobiles, tels que des smartphones, des tablettes et des ordinateurs portables. Avant de pouvoir écouter de la musique enregistrée sur un appareil, vous devez connecter cet appareil à votre enceinte.

CONNEXION D'UN PÉRIPHÉRIQUE MOBILE

1. Appuyez sur la touche *Bluetooth*  de la télécommande.



Le voyant *Bluetooth* de l'enceinte scintille lentement en bleu.

2. Sur votre périphérique mobile, activez la fonction *Bluetooth*.

CONSEIL : la fonction *Bluetooth* se trouve généralement dans le menu Réglages.

3. Sélectionnez votre enceinte dans la liste des périphériques.

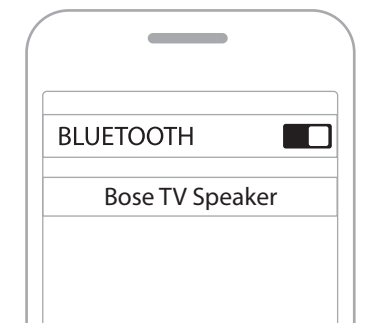

Une fois la connexion établie, vous entendez une tonalité. Le voyant *Bluetooth* s'allume en blanc. Bose TV Speaker apparaît dans la liste des périphériques mobiles.

DÉCONNEXION D'UN PÉRIPHÉRIQUE MOBILE

Utilisez le menu *Bluetooth* de votre périphérique mobile pour le déconnecter de l'enceinte.

CONSEIL : vous pouvez également désactiver la fonction *Bluetooth* sur votre périphérique mobile pour vous déconnecter. La désactivation de la fonction *Bluetooth* déconnecte tous les autres périphériques.

RECONNEXION D'UN PÉRIPHÉRIQUE MOBILE

Appuyez sur la touche *Bluetooth* ⌘ de la télécommande.

L'enceinte tente de se reconnecter au périphérique le plus récemment connecté. Lors de la connexion, le voyant *Bluetooth* de l'enceinte clignote en blanc.

REMARQUES :

- Vérifiez que la fonction *Bluetooth* est activée sur votre périphérique mobile.
- Le périphérique mobile doit se trouver dans le champ de portée de l'enceinte (9 m) et être sous tension.

CONNEXION D'UN AUTRE PÉRIPHÉRIQUE MOBILE

Vous pouvez mémoriser jusqu'à huit périphériques dans la liste des périphériques de l'enceinte, et connecter activement jusqu'à deux périphériques simultanément.

REMARQUE : vous ne pouvez pas écouter de la musique sur plusieurs périphériques mobiles en même temps.

1. Appuyez sur la touche *Bluetooth*  de la télécommande.



2. Sur votre périphérique mobile, sélectionnez Bose TV Speaker dans la liste des périphériques.

REMARQUE : vérifiez que la fonction *Bluetooth* est activée sur votre périphérique mobile.

EFFACEMENT DE LA LISTE DE PÉRIPHÉRIQUES DE L'ENCEINTE

1. Maintenez la touche  de la télécommande enfoncée pendant 10 secondes jusqu'à ce que vous entendiez une tonalité.
2. Supprimez Bose TV Speaker de la liste *Bluetooth* figurant sur votre périphérique.

Tous les périphériques sont effacés de la liste et la barre de son est prête pour une nouvelle connexion (reportez-vous à la page 30).



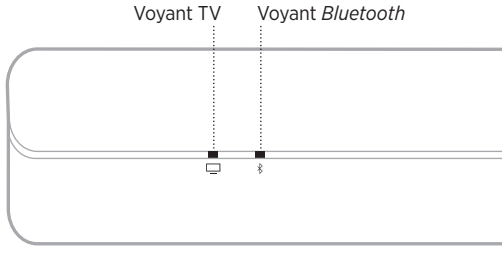





Les voyants situés sur la façade de l'enceinte indiquent l'état de l'enceinte.



REMARQUE : les voyants affichent l'état de priorité des sources actives.









ÉTAT *BLUETOOTH*

Indique l'état de la connexion *Bluetooth* des périphériques mobiles.

ACTIVITÉ DU VOYANT			ÉTAT DU SYSTÈME
Le voyant <i>Bluetooth</i> scintille lentement en bleu			Prêt pour la connexion
Le voyant <i>Bluetooth</i> clignote en blanc			Connexion en cours
Le voyant <i>Bluetooth</i> s'allume en blanc			Connecté





LECTURE MULTIMÉDIA ET ÉTAT DU VOLUME

Indique l'état de l'enceinte lors du contrôle de la lecture multimédia et du volume.

ACTIVITÉ DU VOYANT			ÉTAT DU SYSTÈME
Le voyant du téléviseur est allumé en blanc			Téléviseur allumé
Le voyant <i>Bluetooth</i> est allumé en blanc			Enceinte connectée à un appareil <i>Bluetooth</i>
Le voyant du téléviseur est allumé en vert			Mode Dialogues activé pour le téléviseur
Le voyant <i>Bluetooth</i> est allumé en vert			Mode Dialogues activé pour l'appareil connecté via <i>Bluetooth</i>
Le voyant du téléviseur clignote en blanc			Réglage du volume du téléviseur
Le voyant <i>Bluetooth</i> clignote en blanc			Réglage du volume sur le périphérique connecté via <i>Bluetooth</i>
Le voyant du téléviseur clignote en vert			Réglage du volume du téléviseur en mode Dialogues
Le voyant <i>Bluetooth</i> clignote en vert			Réglage du volume en mode Dialogues sur l'appareil connecté via <i>Bluetooth</i>
Le voyant du téléviseur scintille lentement en blanc			Coupure du son activée pour le téléviseur
Le voyant <i>Bluetooth</i> scintille lentement en blanc			Coupure du son activée pour le périphérique connecté via <i>Bluetooth</i>
Le voyant du téléviseur scintille lentement en vert			Coupure du son activée en mode Dialogues sur le téléviseur
Le voyant <i>Bluetooth</i> scintille lentement en vert			Coupure du son activé en mode Dialogues sur l'appareil connecté via <i>Bluetooth</i>

ÉTAT D'ERREUR

Indique l'état des alertes d'erreur.

ACTIVITÉ DU VOYANT			ÉTAT DU SYSTÈME
Le voyant du téléviseur clignote en rouge			Erreur de l'enceinte : déconnecter l'alimentation puis la reconnecter. Si l'erreur persiste, contacter le service client de Bose

CONNEXION D'ACCESSOIRES (FACULTATIF)

Vous pouvez connecter ces accessoires à votre enceinte à l'aide d'un câble audio de 3,5 mm (non fourni). Pour plus d'informations, consultez la notice d'utilisation de l'accessoire.

Module de graves Bose 500 : worldwide.Bose.com/Support/BASS500

Module de graves Bose 700 : worldwide.Bose.com/Support/BASS700

REMARQUE : raccordez le module de graves au port **BASS** à l'arrière de l'enceinte.
Ne le raccordez pas au port **AUX IN**.

ROKU TV READY™

L'enceinte Bose TV Speaker est certifiée Roku TV Ready. Connectez l'enceinte Bose TV Speaker à un téléviseur Roku à l'aide d'un câble HDMI (non fourni), et suivez les instructions de configuration à l'écran. Une fois la configuration terminée, contrôlez l'enceinte avec la télécommande du téléviseur Roku et accédez aux paramètres de l'enceinte via le menu de configuration du téléviseur Roku.

REMARQUES :

- Il est possible que l'enceinte Bose TV Speaker nécessite une mise à jour logicielle pour prendre en charge Roku TV Ready. Pour en savoir plus, contactez le service client de Bose.

Rendez-vous sur worldwide.Bose.com/Support/TVS

- Roku TV Ready n'est pas disponible dans tous les pays. Pour de plus amples informations, rendez-vous sur go.roku.com/roktvready.

ABSENCE DE PORT OPTIQUE OU HDMI SUR VOTRE TÉLÉVISEUR

Certains téléviseurs ne disposent pas de port optique ou HDMI. Utilisez une méthode d'installation alternative pour connecter votre téléviseur à l'enceinte.

PROBLÈME	ACTION
Le téléviseur dispose uniquement d'un port analogique	Raccordez votre téléviseur à l'aide d'un câble stéréo vers RCA de 3,5 mm (non fourni). Reportez-vous à la section « Le téléviseur dispose uniquement d'un port analogique. »
Le téléviseur dispose uniquement d'un port pour casque	Raccordez votre téléviseur à l'aide d'un câble stéréo de 3,5 mm (non fourni). Reportez-vous à la section « Le téléviseur dispose uniquement d'un port pour casque » à la page 39.

Le téléviseur dispose uniquement d'un port analogique

Si votre téléviseur est doté de ports analogiques (rouge et blanc), utilisez un câble stéréo vers RCA de 3,5 mm (non fourni) pour le raccorder à l'enceinte.

1. Si cela n'est pas déjà fait, débranchez votre téléviseur de l'enceinte.
2. Insérez le câble analogique RCA dans les ports RCA Audio OUT (rouge et blanc) de votre téléviseur.
3. Insérez la fiche stéréo dans le connecteur **AUX IN** de l'enceinte.

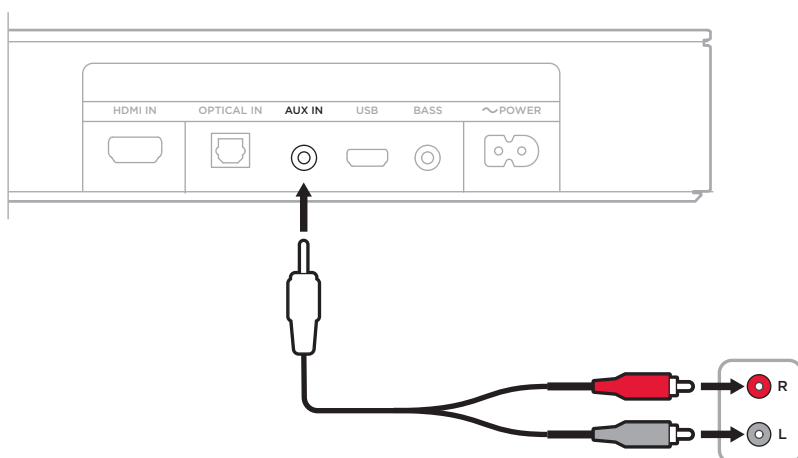

Le téléviseur dispose uniquement d'un port pour casque

Si votre téléviseur est doté d'un port pour casque, utilisez un câble stéréo de 3,5 mm (non fourni) pour le raccorder à l'enceinte.

1. Insérez une extrémité du câble de 3,5 mm dans le port pour casque du téléviseur.
2. Insérez l'autre extrémité du câble dans le port **AUX IN** sur l'enceinte.

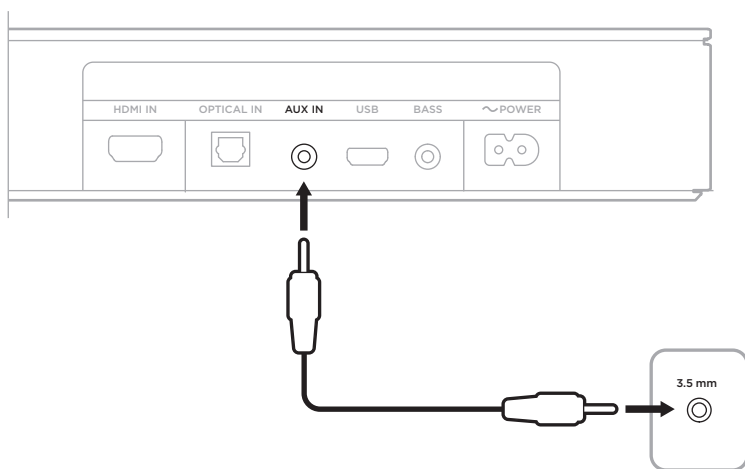

3. Vérifiez que les haut-parleurs de votre téléviseur sont activés.
Reportez-vous à la notice d'utilisation de votre téléviseur pour plus d'informations.
4. Pour régler le volume de façon optimale sur l'enceinte :
 - a. Réglez le volume de votre téléviseur à 75 % du volume maximum.
 - b. Réglez le volume des haut-parleurs en utilisant la télécommande de l'enceinte.

CONNEXION D'UNE ENCEINTE BOSE HOME SPEAKER OU D'UNE BARRE DE SON BOSE SOUNDBAR

Utilisez la technologie SimpleSync™ de Bose pour connecter votre enceinte Bose TV Speaker à une enceinte Bose Home Speaker ou une barre de son Bose Soundbar afin d'écouter la même musique dans deux pièces en même temps.

REMARQUE : la technologie SimpleSync™ offre une portée sans fil *Bluetooth* de 9 mètres. Certains murs et matériaux de construction peuvent avoir une incidence sur la réception.

Produits compatibles

Vous pouvez connecter votre enceinte Bose TV Speaker à un produit de la gamme Bose Home Speaker.

Les produits compatibles les plus connus sont les suivants :

- Bose Smart Soundbar 700
- Bose Soundbar 500
- Enceinte Bose Home Speaker 500
- Enceinte Bose Home Speaker 300
- Enceinte Bose Portable Home Speaker

De nouvelles fonctionnalités sont ajoutées périodiquement. Pour obtenir une liste complète, consultez la page : worldwide.Bose.com/Support/Groups

Connexion à l'aide de l'application Bose Music

1. Sur la télécommande de votre enceinte Bose TV Speaker, appuyez sur la touche *Bluetooth*  jusqu'à ce que le voyant *Bluetooth* de votre enceinte Bose TV Speaker clignote en bleu.
2. Utilisez l'application Bose Music pour connecter votre enceinte à un produit Bose compatible. Pour de plus amples informations, rendez-vous sur worldwide.Bose.com/Support/Groups

REMARQUES :

- Assurez-vous que l'enceinte Bose TV Speaker se trouve à moins de 9 m de l'enceinte Bose Home Speaker ou de la barre de son Bose Soundbar.
- Vous pouvez connecter votre enceinte Bose TV Speaker à un produit à la fois.

RECONNEXION D'UNE ENCEINTE BOSE HOME SPEAKER OU D'UNE BARRE DE SON BOSE SOUNDBAR

Mettez l'enceinte Bose TV Speaker sous tension (consultez la page 21).

Votre enceinte Bose TV Speaker tente de se connecter automatiquement aux deux appareils *Bluetooth* les plus récemment connectés, notamment votre enceinte Bose Home Speaker ou votre barre de son Bose Soundbar.

REMARQUES :

- Votre enceinte Bose Home Speaker ou votre barre de son Bose Soundbar doit se trouver à moins de 9 m et être sous tension.
- Si votre enceinte Bose TV Speaker ne se connecte pas, procédez à la connexion à l'aide de l'application Bose Music. Vous pouvez accéder à cette option dans le menu Réglages.

REPLACEMENT DE LA PILE DE LA TÉLÉCOMMANDE

1. À l'aide d'une pièce de monnaie, tournez le couvercle du compartiment de la pile vers la gauche (dans le sens inverse des aiguilles d'une montre) et retirez le couvercle.

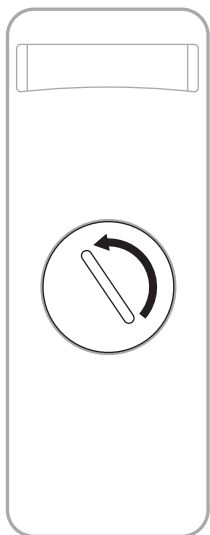

2. Insérez la nouvelle pile côté plat vers le haut, avec le symbole + vers le haut.

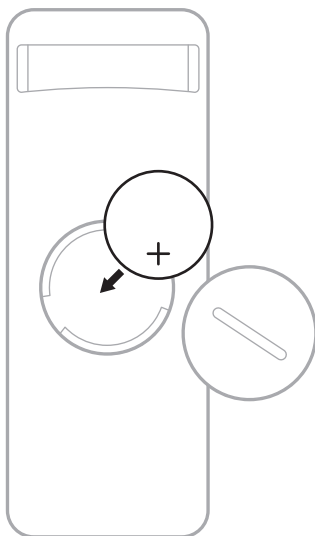

REMARQUE : utilisez uniquement une pile au lithium homologuée (p. ex., CE) de 3 volts, de type CR2032 ou DL2032.

3. Remettez le couvercle en place et faites-le pivoter vers la droite (dans le sens des aiguilles d'une montre) pour le verrouiller.

NETTOYAGE DE L'ENCEINTE

Nettoyez la surface de l'enceinte avec un chiffon doux et sec.

ATTENTION :

- Veillez à NE PAS renverser de liquide sur l'enceinte ou dans les ouvertures.
- Veillez à NE PAS souffler d'air à l'intérieur de l'enceinte.
- Veillez à NE PAS utiliser d'aspirateur pour nettoyer l'enceinte.
- Veillez à NE PAS utiliser de spray à proximité de l'enceinte.
- Veillez à NE PAS utiliser de solvants, de produits chimiques ni de liquides de nettoyage contenant de l'alcool, de l'ammoniac ou des substances abrasives.
- Veillez à ce qu'aucun objet ne pénètre dans les ouvertures.

PIÈCES DE RECHANGE ET ACCESSOIRES

Vous pouvez commander des accessoires ou des pièces de rechange en vous adressant au service client de Bose.

Consultez le site worldwide.Bose.com/Support/TVS

GARANTIE LIMITÉE

L'enceinte est couverte par une garantie limitée. Consultez notre site Web à l'adresse global.Bose.com/warranty pour en savoir plus sur la garantie limitée.

Pour enregistrer votre produit, accédez à la page global.Bose.com/register. En cas d'oubli, les droits que vous confère cette garantie limitée ne s'en trouveront pas affectés.

ESSAYER TOUT D'ABORD LES SOLUTIONS SUIVANTES

En cas de problèmes avec l'enceinte :

- Vérifiez que la prise secteur à laquelle est raccordée l'enceinte est alimentée.
- Sécurisez tous les câbles et vérifiez que les connexions sont correctes.
- Vérifiez les voyants d'état (consultez la page 33).
- Pour éviter les interférences, éloignez l'enceinte de 30 à 90 cm des autres appareils (routeurs sans fil, téléphones sans fil, téléviseurs, micro-ondes, etc.).
- Positionnez l'enceinte en suivant les conseils indiqués à la page 13.

AUTRES SOLUTIONS

Si vous ne parvenez pas à résoudre votre problème, consultez le tableau ci-dessous pour identifier les symptômes et trouver des solutions aux problèmes courants. Si vous ne parvenez toujours pas à résoudre le problème, contactez le service client de Bose.

Consultez le site worldwide.Bose.com/contact

SYMPTÔME	SOLUTION
Aucun port HDMI ARC ou port optique sur votre téléviseur	Utilisez une méthode d'installation alternative pour connecter votre téléviseur à l'enceinte (reportez-vous à la page 38).
L'enceinte ne se met pas sous tension	<p>Branchez le cordon d'alimentation sur une autre prise secteur.</p> <p>Utilisez la télécommande pour mettre l'enceinte sous tension (reportez-vous à la page 21).</p> <p>Débranchez les cordons d'alimentation de l'enceinte et du module de graves en option, attendez 30 secondes, puis rebranchez-les fermement à la prise secteur.</p>
La télécommande fonctionne mal ou pas du tout	<p>Remplacez la pile (reportez-vous à la page 42).</p> <p>Vérifiez que la télécommande est à portée de l'enceinte (6 m).</p> <p>Vérifiez qu'il n'y a pas d'obstacles entre la télécommande et l'enceinte.</p> <p>Vérifiez que vous avez sélectionné la source correcte en appuyant sur la touche de volume de la télécommande afin de déterminer si le voyant correspondant à la source clignote.</p>

SYMPTÔME

SOLUTION

Absence de son ou son intermittent provenant de l'enceinte

Si le voyant du téléviseur ou *Bluetooth* scintille, le son de l'enceinte est désactivé. Appuyez sur la touche de coupure du son  pour réactiver le son de l'enceinte.

Vérifiez que le son est activé sur votre périphérique mobile.

Augmentez le volume sur l'enceinte (reportez-vous à la page 23) ou sur votre périphérique mobile.

Sélectionnez une autre source (reportez-vous à la page 24).

Écoutez de la musique sur une autre application ou un autre service musical.

Redémarrez votre périphérique mobile.

Vérifiez que vous utilisez un périphérique mobile *Bluetooth* compatible.

Vérifiez que le câble HDMI de l'enceinte est correctement inséré dans un port de votre téléviseur portant la mention **HDMI ARC (Audio Return Channel)** et non dans un port HDMI standard. Si votre téléviseur n'est pas doté d'un port HDMI ARC, raccordez l'enceinte à l'aide d'un câble optique (reportez-vous à la page 15).

Si l'enceinte est connectée au port HDMI ARC de votre téléviseur, vérifiez que l'option **Consumer Electronics Control (CEC)** est activée dans le menu système de votre téléviseur. Il est possible que la fonction CEC porte un nom différent sur votre téléviseur. Reportez-vous à la notice d'utilisation de votre téléviseur.

Mettez votre téléviseur hors tension, débranchez le câble HDMI de l'enceinte du port HDMI ARC du téléviseur, puis rebranchez-le. Mettez votre téléviseur sous tension.

Insérez le câble optique dans un port de votre téléviseur portant la mention **Output** ou **OUT** (et non Input ou IN).

Débranchez les cordons d'alimentation de l'enceinte et du module de graves en option, attendez 30 secondes, puis rebranchez-les fermement à la prise secteur.

Absence de son provenant du module de graves

Vérifiez que le module de graves est raccordé au secteur.

Vérifiez que le module de graves est connecté au port **BASS** à l'arrière de l'enceinte.

Vérifiez que le module de graves est compatible avec l'enceinte (reportez-vous à la page 36).

Ajustez le niveau des graves (reportez-vous à la page 26).

Sélectionnez une autre source (reportez-vous à la page 24).

SYMPTÔME	SOLUTION
Son provenant du haut-parleur du téléviseur	<p>Vérifiez que le câble HDMI de l'enceinte est correctement inséré dans un port de votre téléviseur portant la mention ARC (Audio Return Channel). Si votre téléviseur n'est pas doté d'un port HDMI ARC, raccordez l'enceinte à l'aide d'un câble optique (reportez-vous à la page 16).</p> <p>Désactivez les haut-parleurs du téléviseur. Reportez-vous à la notice d'utilisation de votre téléviseur.</p> <p>Si l'enceinte est connectée au port HDMI ARC de votre téléviseur, vérifiez que l'option Consumer Electronics Control (CEC) est activée dans le menu système de votre téléviseur. Il est possible que la fonction CEC porte un nom différent sur votre téléviseur. Reportez-vous à la notice d'utilisation de votre téléviseur.</p> <p>Débranchez le câble HDMI de l'enceinte du port HDMI ARC du téléviseur, puis rebranchez-le.</p> <p>Baissez au maximum le volume du téléviseur.</p> <p>Raccordez l'enceinte à l'aide d'un câble HDMI (reportez-vous à la page 17) et du câble optique (reportez-vous à la page 16).</p>
Son déformé ou de mauvaise qualité	<p>Si possible, essayez avec différentes sources.</p> <p>Vérifiez que votre téléviseur peut diffuser du son surround. Reportez-vous à la notice d'utilisation de votre téléviseur.</p> <p>Si le son provient d'un autre périphérique, réduisez le volume de ce périphérique.</p> <p>Désactivez les haut-parleurs du téléviseur. Reportez-vous à la notice d'utilisation de votre téléviseur.</p> <p>Si votre enceinte est fixée au mur, réglez le son en utilisant la télécommande (reportez-vous à la page 14).</p>
L'enceinte et la source ne se mettent pas sous/hors tension simultanément	<p>Sur la télécommande, appuyez sur la touche source de l'appareil à resynchroniser.</p> <p>Appuyez sur le bouton de mise sous/hors tension  pour mettre la source sous/hors tension.</p>
Impossible de connecter l'enceinte au périphérique Bluetooth	<p>Sur votre périphérique mobile, désactivez, puis réactivez la fonction <i>Bluetooth</i>. Supprimez l'enceinte de la liste des périphériques <i>Bluetooth</i>. Recommencez la connexion (consultez la page 30).</p> <p>Connectez un autre périphérique mobile (reportez-vous à la page 32).</p> <p>Vérifiez que vous utilisez un périphérique mobile <i>Bluetooth</i> compatible.</p> <p>Vous ne pouvez pas connecter un casque <i>Bluetooth</i> à l'enceinte.</p> <p>Supprimez l'enceinte de la liste de périphériques de votre périphérique mobile <i>Bluetooth</i>. Recommencez la connexion (consultez la page 30).</p> <p>Effacez la liste de périphériques de l'enceinte (consultez la page 32). Recommencez la connexion (consultez la page 30).</p>

SYMPTÔME	SOLUTION
Impossible de jumeler l'enceinte à une enceinte Bose Home Speaker ou à une barre de son Bose Soundbar	Appuyez sur la touche <i>Bluetooth</i>  sur la télécommande de l'enceinte. Assurez-vous que l'enceinte Bose TV Speaker se trouve à moins de 9 m de l'enceinte Bose Home Speaker ou de la barre de son Bose Soundbar.
Impossible de reconnecter l'enceinte à une enceinte Bose Home Speaker ou à une barre de son Bose Soundbar	Procédez à la connexion à l'aide de l'application Bose Music. Vous pouvez accéder à cette option dans le menu Réglages.



852004-0010