



S1 PRO+ WIRELESS PA SYSTEM

Lisez et conservez à portée de main toutes les consignes de sécurité et le mode d'emploi.

CE Bose Corporation déclare que ce produit est conforme aux critères essentiels et autres dispositions de la directive 2014/53/UE et des autres directives européennes applicables. L'attestation complète de conformité est disponible à l'adresse www.Bose.com/compliance

UK CA Ce produit est conforme à toutes les réglementations de 2016 en matière de compatibilité électromagnétique et à toutes les autres réglementations britanniques applicables. L'attestation complète de conformité est disponible à l'adresse www.Bose.com/compliance

Bose Corporation déclare que ce produit est conforme aux critères essentiels et autres dispositions des réglementations de 2017 sur les équipements radio et des autres réglementations britanniques applicables. L'attestation complète de conformité est disponible à l'adresse www.Bose.com/compliance

Instructions importantes relatives à la sécurité

N'utilisez pas cet appareil à proximité de l'eau ou d'une source d'humidité.

Utilisez uniquement un chiffon sec pour le nettoyage.

Ne retirez en aucun cas le dispositif de sécurité de la fiche polarisée ou de la fiche de terre. Les fiches polarisées sont équipées de deux bornes de largeurs différentes. Les prises de terre sont équipées de deux fiches mâles et d'une broche de mise à la terre. Cette broche (fiche femelle) est destinée à assurer votre sécurité. Si la fiche fournie ne s'adapte pas à votre prise de courant, consultez un électricien pour qu'il remplace cette prise obsolète.

Utilisez uniquement les accessoires spécifiés par le fabricant.

Confiez toute réparation à du personnel qualifié. Une réparation est nécessaire lorsque l'appareil a été endommagé de quelque façon que ce soit (endommagement du câble d'alimentation ou de la fiche électrique, renversement d'un liquide ou de tout objet sur l'appareil, exposition de l'appareil à la pluie ou à l'humidité, dysfonctionnement, chute de l'appareil, etc.).

AVERTISSEMENTS/PRÉCAUTIONS



Ce symbole signale la présence d'une tension dangereuse non isolée à l'intérieur de l'appareil susceptible de constituer un risque d'électrocution.



Ce symbole indique que cette notice contient d'importantes instructions d'utilisation et de maintenance.



Ce produit contient des composants magnétiques. Consultez votre médecin afin de savoir si ces composants peuvent avoir une incidence sur un dispositif médical implantable.

- Pour réduire le risque d'incendie ou de secousse électrique, veillez à ne PAS exposer ce produit à la pluie, au ruissellement, aux éclaboussures ou à l'humidité, et à ne jamais placer d'objets contenant des liquides, notamment des vases, sur l'appareil ou à proximité.
- Tenez le produit à l'écart du feu et des sources de chaleur. Veillez à NE PAS placer d'objets enflammés, tels que des bougies allumées, sur l'appareil ou à proximité.
- Veillez à NE PAS effectuer de modifications non autorisées sur ce produit.
- Veillez à NE PAS utiliser un convertisseur CC-CA avec ce produit.
- Veillez à NE PAS utiliser cet appareil dans des véhicules ou des bateaux.

- Avant de brancher l'appareil à une prise de courant, vérifiez que celle-ci est bien raccordée à la terre ou qu'elle est dotée d'une protection par mise à la terre.
 - *Danemark* : « Apparatets stikprop skal tilsluttes en stikkontakt med jord, som giver forbindelse til stikproppens jord. »
 - *Finlande* : « Laite on liitettävä suojamaadoituskoskettimilla varustettuun pistorasiaan »
 - *Norvège* : « Apparatet må tilkoples jordet stikkontakt »
 - *Suède* : « Apparaten skall anslutas till jordat uttag »
- Si la fiche d'alimentation ou la prise multiple est utilisée comme dispositif de débranchement de l'appareil, elle doit rester facilement accessible.



仅适用于 2000m 以下地区安全使用

Utilisez ce produit uniquement à une altitude inférieure à 2 000 mètres.

- La batterie/pile fournie avec ce produit peut provoquer un incendie, une explosion ou une brûlure chimique si elle n'est pas correctement manipulée ou remplacée, ou si elle est remplacée par un type de batterie/pile non adapté.
- N'exposez pas les produits contenant des piles ou des batteries à une chaleur excessive (ne les placez pas à la lumière directe du soleil, près d'un feu ou de toute autre source de chaleur).
- Utilisez uniquement des batteries de marque Bose avec ce produit. Contactez le service client de Bose pour obtenir des batteries de rechange.
- Pour assurer une ventilation correcte, Bose déconseille de placer ce produit dans un espace confiné, notamment une cavité murale ou un placard fermé.
- Veillez à ne pas placer ou installer cet appareil à proximité d'une quelconque source de chaleur, telle qu'une cheminée, un radiateur, une arrivée d'air chaud, un four ou tout autre appareil (notamment des amplificateurs) produisant de la chaleur.
- Veillez à ne pas utiliser le système de sonorisation sans fil Bose S1 Pro+ avec un trépied ou un socle instable. Seul un tube de 35 mm peut être utilisé pour fixer cette enceinte. Par ailleurs, le trépied/socle doit pouvoir supporter une enceinte d'un poids minimum de 6,8 kg et aux dimensions suivantes : 332,6 x 240 x 279,8 mm. L'utilisation d'un trépied/socle non conçu pour supporter le poids d'un d'un système de sonorisation sans fil Bose S1 Pro+ aux dimensions précitées est dangereuse en raison de son instabilité.
- L'étiquette d'identification du produit est située sous l'appareil.

REMARQUE : cet appareil a fait l'objet de tests prouvant sa conformité aux limites imposées aux appareils numériques de classe B, conformément à la partie 15 de la réglementation de la FCC. Ces limites sont conçues pour offrir une protection raisonnable contre les interférences nuisibles dans une installation résidentielle. Cet appareil génère, utilise et est susceptible d'émettre de l'énergie radioélectrique. À ce titre, s'il n'est pas installé ou utilisé conformément aux instructions, il est susceptible de perturber les communications radio. Cependant, il n'est nullement garanti que de telles perturbations ne se produisent pas dans une installation donnée. Si cet appareil perturbe effectivement la réception de la radio ou de la télévision (ce qui peut être vérifié en allumant et en éteignant l'appareil), vous êtes invité à tenter de remédier au problème en prenant une ou plusieurs des mesures suivantes :

- Réorientez ou déplacez le produit récepteur ou l'antenne.
- Augmentez la distance séparant le matériel du récepteur.
- Connectez l'appareil à une prise reliée à un circuit différent de celui auquel est branché l'amplificateur.
- Consultez votre revendeur ou un technicien radio/TV expérimenté pour obtenir de l'aide.

Toute modification non autorisée expressément par Bose Corporation est susceptible d'annuler le droit de l'utilisateur d'utiliser cet appareil.

Cet appareil est conforme à la partie 15 de la réglementation de la FCC et à ou aux standards RSS exemptés de licence du ministère de l'Innovation, des Sciences et du Développement économique (ISDE) du Canada. L'utilisation de cet appareil est soumise aux conditions suivantes : (1) cet appareil ne doit pas provoquer d'interférences et (2) il doit tolérer les interférences externes, y compris celles susceptibles de provoquer un dysfonctionnement.

Cet appareil doit être installé et utilisé en préservant une distance minimale de 20 cm entre le corps rayonnant et votre corps.

Pour l'Europe :

Module *Bluetooth* : bande de fréquences comprise entre 2 400 et 2 483,5 MHz.

Puissance de transmission maximale inférieure à 20 dBm P.I.R.E.

Module 2,4 GHz : bande de fréquences lors du fonctionnement comprise entre 2 402 et 2 482 MHz.

Puissance de transmission maximale inférieure à 10 dBm (10 mW) P.I.R.E.

La puissance de transmission maximale est inférieure aux limites réglementaires. Par conséquent, le test du DAS n'est pas nécessaire conformément aux réglementations en vigueur.



Ce symbole signifie que le produit ne doit pas être jeté avec les déchets ménagers, mais déposé dans un centre de collecte approprié pour recyclage. Une mise au rebut et un recyclage adéquats permettent de protéger les ressources naturelles, la santé humaine et l'environnement. Pour plus d'informations sur la mise au rebut et le recyclage de ce produit, contactez votre mairie, votre service de ramassage des ordures ou le magasin où vous l'avez acheté.

Règles techniques relatives aux appareils à radiofréquences de faible puissance

En l'absence d'autorisation de la NCC, les organisations, entreprises ou utilisateurs ne sont pas autorisés à modifier la fréquence, à améliorer la puissance de transmission ou à altérer les caractéristiques d'origine et les performances d'un appareil à radiofréquences de faible puissance approuvé. Les appareils à radiofréquences de faible puissance ne doivent avoir aucune incidence sur la sécurité des avions ni provoquer d'interférences avec les communications légales ; dans le cas contraire, l'utilisateur devra immédiatement cesser d'utiliser l'appareil jusqu'à l'absence complète d'interférences. Par communications légales, nous entendons les communications radio établies conformément au Telecommunications Management Act. Les appareils à radiofréquences de faible puissance peuvent être sensibles aux interférences des communications légales ou aux appareils émettant des ondes radio ISM.

Tableau des états d'alimentation du produit

En vertu des exigences en matière d'écoconception de la directive européenne 2009/125/CE relative aux produits liés à l'énergie, et en vertu de la norme britannique SI 2020/1528 intitulée The Ecodesign for Energy-Related Products and Energy Information (Amendment) (EU Exit) Regulations 2020, ce produit est conforme aux normes ou documents suivants : Règlement (CE) n° 1275/2008, tel que modifié par le Règlement (UE) n° 801/2013.

Informations sur l'état d'alimentation requis	Modes d'alimentation	
	Veille	Veille réseau
Consommation dans le mode d'alimentation spécifié, à une entrée de 230 V/50 Hz	0,4 W	S/O
Délai au bout duquel l'équipement bascule automatiquement sur ce mode	4 heures	S/O
Consommation en mode veille en réseau si tous les ports réseau filaires sont connectés et tous les ports réseau sans fil sont activés, à une entrée de 230 V/50 Hz	S/O	S/O
Procédures de désactivation/d'activation du port réseau sans fil. La désactivation de tous les réseaux active le mode veille.	S/O	



Mettez au rebut les piles/batteries usagées conformément aux réglementations locales. Ne les incinérez pas.



Tableau des restrictions concernant les substances dangereuses en Chine

Noms et quantités des substances ou éléments toxiques ou dangereux						
Nom	Substances ou éléments toxiques ou dangereux					
	Plomb (Pb)	Mercure (Hg)	Cadmium (Cd)	Chrome hexavalent (CR(VI))	Biphényle polybromé (PBB)	Éther de diphényle polybromé (PBDE)
Cartes de circuits imprimés	X	0	0	0	0	0
Pièces métalliques	X	0	0	0	0	0
Pièces en plastique	0	0	0	0	0	0
Enceintes	X	0	0	0	0	0
Câbles	X	0	0	0	0	0
Batterie	0	0	0	0	0	0
Les données de ce tableau sont conformes aux dispositions de la norme SJ/T 11364. O : indique que la quantité de cette substance toxique ou dangereuse contenue dans tous les composants homogènes de cette pièce est inférieure à la limite définie dans GB/T 26572. X : indique que la quantité de cette substance toxique ou dangereuse contenue dans au moins un des composants homogènes de cette pièce est supérieure à la limite définie dans GB/T 26572.						

Tableau des restrictions concernant les substances dangereuses à Taïwan

Nom de l'appareil : Système de sonorisation sans fil, Référence : 436469						
Substances réglementées et leurs symboles chimiques						
Unité	Plomb (Pb)	Mercuré (Hg)	Cadmium (Cd)	Chrome hexavalent (Cr+6)	Biphényles polybromés (PBB)	Éthers de diphenyle polybromés (PBDE)
Cartes de circuits imprimés	-	o	o	o	o	o
Pièces métalliques	-	o	o	o	o	o
Pièces en plastique	o	o	o	o	o	o
Enceintes	-	o	o	o	o	o
Câbles	-	o	o	o	o	o
Batterie	o	o	o	o	o	o

Remarque 1 : « o » indique que le pourcentage de la substance réglementée ne dépasse pas le pourcentage de la valeur de référence de présence de cette substance.

Remarque 2 : « - » indique l'absence de cette substance réglementée.

Date de fabrication : le huitième chiffre du numéro de série indique l'année de fabrication ; par exemple, « 3 » correspond à 2013 ou à 2023.

Importateur pour la Chine : Bose Electronics (Shanghai) Company Limited, Level 6, Tower D, No. 2337 Gudai Rd. Minhang District, Shanghai 201100

Importateur pour l'UE : Bose Products B.V., Gorslaan 60, 1441 RG Purmerend, Pays-Bas

Importateur pour le Mexique : Bose de México S. de R.L. de C.V., Avenida Prado Sur #150, Piso 2, Interior 222 y 223, Colonia Lomas de Chapultepec V Sección, Miguel Hidalgo, Ciudad de México, C.P. 11000
Numéro de téléphone : +5255 (5202) 3545

Importateur pour Taïwan : Bose Limited Taiwan Branch (H.K.), 9F., No. 10, Sec. 3, Minsheng E. Road, Zhongshan Dist. Taipei City 10480, Taïwan Numéro de téléphone : +886-2-2514 7676

Importateur pour le Royaume-Uni : Bose Limited, Bose House, Quayside Chatham Maritime, Chatham, Kent, ME4 4QZ, Royaume-Uni

Puissance en entrée : 100 – 240 V ~ 50/60 Hz, 1 A

Puissance de sortie :

- Connecteur de charge de l'ALIMENTATION PAR USB : 5 V --- 1,5A
- Connecteurs de charge de l'émetteur-récepteur sans fil : 5 V --- 0,3A

Capacité de la batterie : 5 500 mAh

Plage de températures lors de la charge : 0° C à 45° C

Plage de températures lors de la décharge : -20° C à 49° C

Dimensions (H x L x P) : 332,6 x 240 x 279,8 mm

Poids net : 6,5 kg

Appel de courant au démarrage : 12,4 A à 120 V ; 12,8 A à 230 V

Appel de courant après une coupure d'électricité de 5 s : 2,5 A à 120 V ; 3 A à 230 V

Modèle : 436469. L'ID CMIIT est situé sous le produit.

Renseignements à noter et conserver

Le numéro de série et le modèle sont indiqués à la base du produit.

Numéro de série : _____

Numéro de modèle : 436469

Conservez votre facture avec la notice d'utilisation. Enregistrez dès maintenant votre produit Bose. Pour ce faire, rendez-vous sur [worldwide.bose.com/ProductRegistration](https://www.worldwide.bose.com/ProductRegistration)

Informations relatives à la sécurité



Ce produit peut recevoir des mises à jour de sécurité de Bose. Pour rechercher et installer les mises à jour de sécurité que Bose met à votre disposition, connectez le produit à un ordinateur à l'aide d'un câble USB et consultez le site btu.bose.com

Apple et le logo Apple sont des marques de commerce d'Apple Inc., déposées aux États-Unis et dans d'autres pays. App Store est une marque de service d'Apple Inc.

L'appellation et les logos *Bluetooth*[®] sont des marques déposées de Bluetooth SIG, Inc., utilisées sous licence par Bose Corporation.

Google et Google Play sont des marques de commerce de Google LLC.

USB Type-C[®] et USB-C[®] sont des marques déposées de USB Implementers Forum.

Bose, Bose Music, le logo de Bose Music, L1 et ToneMatch sont des marques de commerce de Bose Corporation.

Siège de Bose Corporation : 1-877-230-5639

©2023 Bose Corporation. Toute reproduction, modification, distribution ou autre utilisation, même partielle, de ce document est interdite sans autorisation écrite préalable.

The following license disclosures apply to certain third-party software packages used as components in the product.

Package: FreeRTOS

Copyright © Amazon Web Services, Inc. or its affiliates. All rights reserved.

Package: LVGL - Light and Versatile Graphics Library

Copyright © 2021 LVGL Kft

The above is/are subject to the license terms reprinted below:

MIT License

Permission is hereby granted, free of charge, to any person obtaining a copy of this software and associated documentation files (the "Software"), to deal in the Software without restriction, including without limitation the rights to use, copy, modify, merge, publish, distribute, sublicense, and/or sell copies of the Software, and to permit persons to whom the Software is furnished to do so, subject to the following conditions:

The above copyright notice and this permission notice shall be included in all copies or substantial portions of the Software.

THE SOFTWARE IS PROVIDED "AS IS", WITHOUT WARRANTY OF ANY KIND, EXPRESS OR IMPLIED, INCLUDING BUT NOT LIMITED TO THE WARRANTIES OF MERCHANTABILITY, FITNESS FOR A PARTICULAR PURPOSE AND NONINFRINGEMENT. IN NO EVENT SHALL THE AUTHORS OR COPYRIGHT HOLDERS BE LIABLE FOR ANY CLAIM, DAMAGES OR OTHER LIABILITY, WHETHER IN AN ACTION OF CONTRACT, TORT OR OTHERWISE, ARISING FROM, OUT OF OR IN CONNECTION WITH THE SOFTWARE OR THE USE OR OTHER DEALINGS IN THE SOFTWARE.

Packages: STM32CubeF4 HAL Driver MCU Component and STM32 LL - STM32 Low Layer API

Copyright 2017 STMicroelectronics. All rights reserved.

The above is/are subject to the license terms reprinted below:

3-Clause BSD License

(Also called "New BSD License" or "Modified BSD License")

Redistribution and use in source and binary forms, with or without modification, are permitted provided that the following conditions are met:

Redistributions of source code must retain the above copyright notice, this list of conditions and the following disclaimer.

Redistributions in binary form must reproduce the above copyright notice, this list of conditions and the following disclaimer in the documentation and/or other materials provided with the distribution.

Neither the name of the <organization> nor the names of its contributors may be used to endorse or promote products derived from this software without specific prior written permission.

THIS SOFTWARE IS PROVIDED BY THE COPYRIGHT HOLDERS AND CONTRIBUTORS "AS IS" AND ANY EXPRESS OR IMPLIED WARRANTIES, INCLUDING, BUT NOT LIMITED TO, THE IMPLIED WARRANTIES OF MERCHANTABILITY AND FITNESS FOR A PARTICULAR PURPOSE ARE DISCLAIMED. IN NO EVENT SHALL <COPYRIGHT HOLDER> BE LIABLE FOR ANY DIRECT, INDIRECT, INCIDENTAL, SPECIAL, EXEMPLARY, OR CONSEQUENTIAL DAMAGES (INCLUDING, BUT NOT LIMITED TO, PROCUREMENT OF SUBSTITUTE GOODS OR SERVICES; LOSS OF USE, DATA, OR PROFITS; OR BUSINESS INTERRUPTION) HOWEVER CAUSED AND ON ANY THEORY OF LIABILITY, WHETHER IN CONTRACT, STRICT LIABILITY, OR TORT (INCLUDING NEGLIGENCE OR OTHERWISE) ARISING IN ANY WAY OUT OF THE USE OF THIS SOFTWARE, EVEN IF ADVISED OF THE POSSIBILITY OF SUCH DAMAGE.

CONTENU DE L'EMBALLAGE

Composants livrés	15
-------------------------	----

CONFIGURATION DE L'APPLICATION BOSE MUSIC

Téléchargement de l'application Bose Music.....	16
Ajout du système à un compte existant.....	16

PANNEAU DE COMMANDES ET DE CONNEXIONS

Présentation du panneau.....	17
------------------------------	----

ALIMENTATION

Raccordement du système au secteur.....	18
Mise sous/hors tension.....	18
Minuterie de mise hors tension automatique	19
Désactivation de la minuterie de mise hors tension automatique.....	19

RACCORDEMENT DE SOURCES

Raccordement de sources aux canaux 1 et 2.....	20
Raccordement de sources au canal 3.....	21
Connexion d'un appareil <i>Bluetooth</i> ®	21
Raccordement à l'entrée de ligne TS/TRS.....	22
Raccordement à l'entrée de ligne AUX.....	22

RÉGLAGE DU SON DU CANAL

Réglage du volume, des aigus, des graves et de la réverbération du canal	23
Réglage du volume	23
Réglage des aigus	24
Réglage des graves.....	24
Réglage de la réverbération (canaux 1 et 2 uniquement).....	25

PARAMÈTRES DES CANAUX ET DU SYSTÈME

Accès aux paramètres des canaux et du système.....	26
Paramètres des préréglages ToneMatch	27
Sélection des préréglages ToneMatch (canaux 1 et 2 uniquement) ...	27
Personnalisation des préréglages ToneMatch à l'aide de l'application Bose Music.....	28
Suppression d'un préréglage ToneMatch personnalisé.....	28
Paramètres d'insertion de canal.....	29
Paramètres sans fil de canal.....	29
Paramètres d'extenseur de canal.....	29
Paramètres du mode Diffusion en direct.....	30
À propos du mode Diffusion en direct.....	30
Activation/désactivation du mode Diffusion en direct.....	30
Raccordement du système à l'ordinateur	32
Réglage du volume du moniteur en mode Diffusion en direct	33
Paramètres de l'égaliseur des graves.....	34
Activation/désactivation de l'égaliseur des graves.....	34

FONCTIONNALITÉS EXCLUSIVES DE L'APPLICATION BOSE MUSIC

Désactivation du son et des effets de réverbération des canaux.....	36
Enregistrement de scènes.....	36
Activation/désactivation de la fonctionnalité Double streaming sans fil.....	36
Personnalisation des préréglages ToneMatch.....	36

COMMANDES DE L'ÉMETTEUR-RÉCEPTEUR SANS FIL

Émetteurs-récepteurs sans fil compatibles	37
Jumelage d'un émetteur-récepteur sans fil au canal 1 ou 2.....	37
Raccordement d'un émetteur-récepteur sans fil à une source audio	38
Mise sous/hors tension d'un émetteur-récepteur sans fil.....	39
Minuterie de mise hors tension automatique	39
Désactivation/réactivation du son de l'émetteur-récepteur sans fil.....	39
Commutation des entrées de microphone et de ligne	40
Raccordement d'effets à une insertion de canal lors de l'utilisation d'un émetteur-récepteur sans fil.....	40
Activation/désactivation de la fonctionnalité d'insertion de canal	41
Activation/désactivation de la fonctionnalité d'émetteur-récepteur sans fil.....	42

PIED D'ENCEINTE

Connexion à un pied d'enceinte.....	43
-------------------------------------	----

EXEMPLES D'INSTALLATION DU SYSTÈME

Configurations du système	44
Surface surélevée.....	44
Inclinaison vers l'arrière.....	44
Moniteur	44
Pied d'enceinte	44
Musicien avec périphérique mobile	45
Musicien avec périphérique mobile et émetteurs-récepteurs sans fil.....	45
Multi-instrumentiste.....	46
Musicien avec mélangeur d'ambiance	46
Musicien avec émetteurs-récepteurs sans fil, pédale d'effets et processeur vocal	47
Guitariste avec émetteur-récepteur sans fil et modélisateur d'ampli.....	48
Sonorisation générale	49
Stéréo	49
Double mono/guirlande.....	51
DJ avec module de graves amplifié Bose Sub1 ou Sub2.....	52
Double streaming sans fil avec l'application Bose Music.....	53
Enregistrement ou diffusion en direct d'un musicien sur l'ordinateur.....	53

BATTERIE

Charge de la batterie du système	54
Temps de charge.....	54
Consultation du niveau de charge de la batterie.....	54
Charge d'un émetteur-récepteur sans fil.....	55
Utilisation des connecteurs de charge.....	55
Utilisation d'un chargeur mural ou d'un ordinateur	55
Temps de charge.....	56
Consultation du niveau de charge de la batterie de l'émetteur-récepteur sans fil	56
Charge de votre périphérique mobile via le connecteur de charge USB....	56

ÉTAT DU SYSTÈME

Voyant de signal/d'écrtage.....	57
Voyant d'alimentation	58
Voyant <i>Bluetooth</i>	58
Indicateurs des canaux.....	59
Signification des indicateurs de canal.....	59
Icônes d'état	59
Icônes de batterie.....	60

ÉTAT DE L'ÉMETTEUR-RÉCEPTEUR SANS FIL

Voyant d'alimentation	62
Voyant de connexion.....	63

CONNEXIONS BLUETOOTH

Connexion de votre périphérique mobile	64
Déconnexion d'un périphérique mobile.....	64
Reconnexion d'un périphérique mobile	64
Suppression de la liste des périphériques du système	64

ENTRETIEN ET MAINTENANCE

Remplacement de la batterie du système	65
Mise à jour du système	67
Mise à jour d'un émetteur-récepteur sans fil	67
Nettoyage du système.....	67
Transport et stockage du système.....	68
Pièces de rechange et accessoires	68
Garantie limitée.....	68

RÉSOLUTION DES PROBLÈMES

Solutions de base.....	69
Autres solutions.....	69
Système	69
Émetteur-récepteur sans fil.....	73
Activation/désactivation des paramètres d'extenseur	75
Réinitialisation du système.....	77
Réinitialisation d'un émetteur-récepteur sans fil.....	77

COMPOSANTS LIVRÉS

Vérifiez la présence des composants suivants :

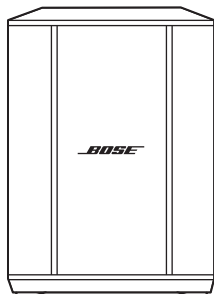

Système de sonorisation sans fil Bose S1 Pro+
(batterie fournie)

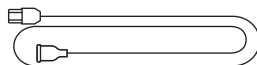

Câble d'alimentation

REMARQUE : si l'un des composants est endommagé, évitez de l'utiliser.
Contactez immédiatement votre revendeur Bose agréé ou le service client de Bose.

Rendez-vous sur support.bose.com/S1ProPlus

L'application Bose Music permet de configurer et de contrôler le système à partir de votre périphérique mobile, notamment votre smartphone ou tablette.

Grâce à cette application, vous pouvez contrôler votre système à distance, gérer les paramètres du système, et accéder à des fonctionnalités exclusives telles que la personnalisation des préréglages ToneMatch, la désactivation du son des canaux et de la réverbération, la mémorisation de scènes et le double streaming sans fil (reportez-vous à la page 36).

Si vous avez déjà créé un compte Bose Music pour un autre produit Bose, consultez la section « Ajout du système à un compte existant ».

TÉLÉCHARGEMENT DE L'APPLICATION BOSE MUSIC

1. Téléchargez l'application Bose Music sur votre périphérique mobile.

REMARQUE : si vous vous trouvez en Chine continentale, téléchargez l'application Bose音乐.

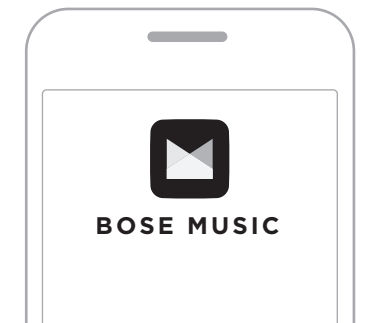

2. Suivez les instructions de l'application.

AJOUT DU SYSTÈME À UN COMPTE EXISTANT

Pour ajouter votre système de sonorisation sans fil Bose S1 Pro+, ouvrez l'application Bose Music et ajoutez votre système.

PRÉSENTATION DU PANNEAU

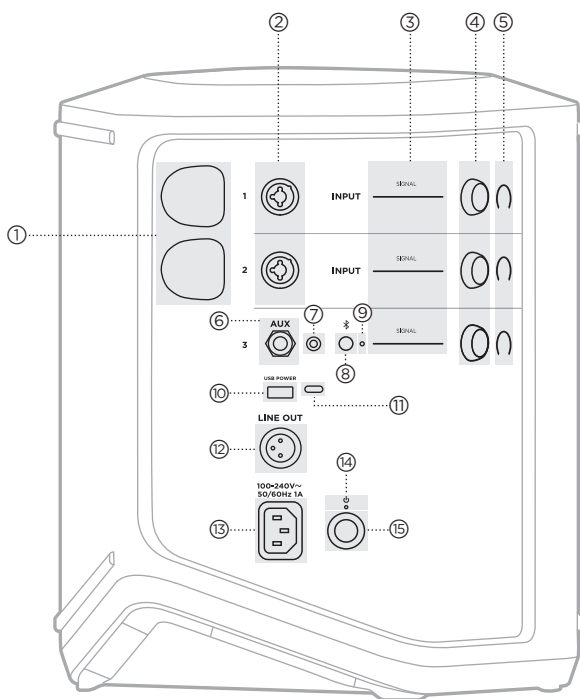

- ① **Connecteurs de charge de l'émetteur-récepteur sans fil.**
Reportez-vous à la page 55.
- ② **Entrées de canal** (combinaison équilibrées/ non équilibrées 1/4" ou TS/TRS 6,35 mm et XLR). Reportez-vous à la page 20.
- ③ **Voyant de signal/écran.**
Reportez-vous à la page 57.
- ④ **Commandes de canal.**
Reportez-vous à la page 23.
- ⑤ **Écrans de canal.**
Reportez-vous à la page 59.
- ⑥ **Entrée de ligne mono équilibrée TRS** (1/4" ou TS/TRS 6,35 mm).
Reportez-vous à la page 22.
- ⑦ **Entrée de ligne stéréo AUX** (1/8" ou TRS 3,5 mm).
Reportez-vous à la page 22.
- ⑧ **Touche Bluetooth.**
Reportez-vous à la page 21.
- ⑨ **Voyant Bluetooth.**
Reportez-vous à la page 58.
- ⑩ **Connecteur de charge USB** (USB-A).
Reportez-vous à la page 56.
- ⑪ **Connecteur USB Type-C®.**
À utiliser pour le mode Diffusion en direct (reportez-vous à la page 32) et les mises à jour du système (reportez-vous à la page 67).
- ⑫ **Line out** (XLR). Utilisez un câble XLR pour connecter la sortie de niveau de ligne postérieure au mixage à un autre système. Il s'agit d'une sortie variable qui diffuse la gamme audio complète. Reportez-vous à la page 51.
- ⑬ **Connecteur d'alimentation.**
Reportez-vous à la page 18.
- ⑭ **Voyant d'alimentation.**
Reportez-vous à la page 58.
- ⑮ **Touche d'alimentation.**
Reportez-vous à la page 18.

RACCORDEMENT DU SYSTÈME AU SECTEUR

1. Branchez le câble d'alimentation au connecteur d'alimentation à l'arrière du système.

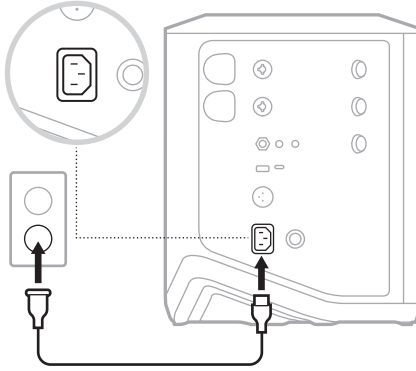

2. Branchez l'autre extrémité du câble d'alimentation à une prise secteur.

MISE SOUS/HORS TENSION

Appuyez sur la touche d'alimentation .

Le voyant d'alimentation s'allume en blanc.

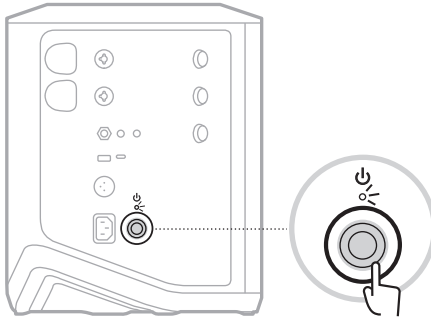

MINUTERIE DE MISE HORS TENSION AUTOMATIQUE

La minuterie de mise hors tension automatique permet de mettre en veille le système lorsque vous ne l'utilisez pas. Le système se met hors tension lorsque le son s'arrête et que vous n'activez aucune commande pendant 4 heures.

Désactivation de la minuterie de mise hors tension automatique

1. Appuyez sur la commande de canal correspondant au canal 3 jusqu'à ce que le menu des commandes supplémentaires s'affiche sur l'afficheur de canal.

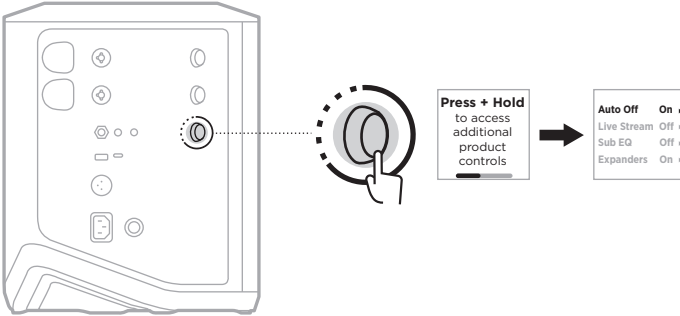

2. Appuyez sur la commande de canal pour sélectionner **Auto Off** (Mise hors tension automatique).
3. Tournez la commande de canal pour mettre en surbrillance l'option **Off** (Désactiver), puis appuyez pour la sélectionner.

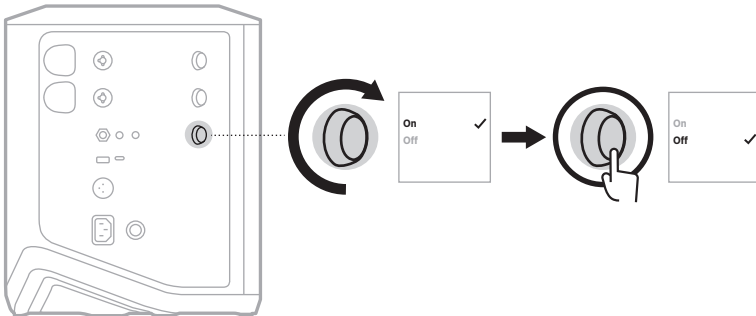

4. Appuyez sur la commande de canal jusqu'à ce que le menu des commandes supplémentaires s'affiche.

CONSEIL : vous pouvez également désactiver la minuterie de mise hors tension automatique avec l'application Bose Music. Vous pouvez accéder à cette option dans le menu Réglages.

RACCORDEMENT DE SOURCES AUX CANAUX 1 ET 2

Les canaux 1 et 2 sont réservés aux instruments et aux microphones. Les entrées de canal sont adaptées à de nombreux types d'entrées et disposent du niveau de gain approprié pour minimiser le bruit lorsque le volume du canal est réglé sur le niveau de sortie souhaité.

1. Connectez votre instrument ou microphone à l'entrée de canal à l'aide du câble approprié.

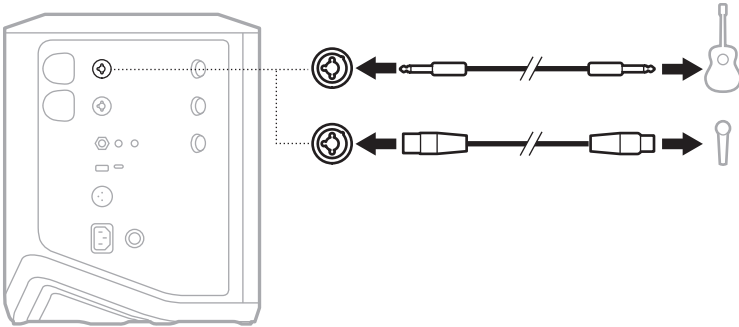

2. Réglez le volume, les aigus, les graves et la réverbération du canal sur le niveau souhaité (reportez-vous à la page 23).
3. Vous pouvez éventuellement appliquer un préréglage ToneMatch en vue d'optimiser le son de votre instrument ou de votre microphone (reportez-vous à la page 27).

RACCORDEMENT DE SOURCES AU CANAL 3

Le canal 3 est dédié aux appareils *Bluetooth* et aux sources audio de niveau de ligne.

REMARQUE : vous pouvez connecter au canal 3 votre appareil mobile et une source audio de niveau de ligne en même temps. Dans ce cas, dans la mesure où le système mixe le son de chaque source, les réglages du volume, des aigus ou des graves sont appliqués aux deux sources. Pour régler indépendamment le volume de votre appareil mobile, utilisez les commandes de votre appareil.

Connexion d'un appareil *Bluetooth*

Vous pouvez vous connecter et écouter de la musique sur un seul appareil *Bluetooth* à la fois.

1. Appuyez sur la touche *Bluetooth*  jusqu'à ce que le voyant *Bluetooth* clignote en bleu.

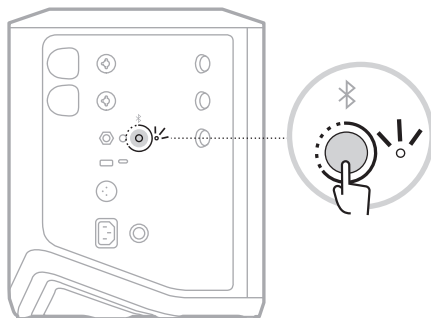

2. Sur votre appareil, activez la fonction *Bluetooth*.

REMARQUE : la fonction *Bluetooth* se trouve généralement dans le menu Réglages.

3. Sélectionnez votre système dans la liste des périphériques.

REMARQUE : recherchez le nom que vous avez indiqué pour votre système dans l'application Bose Music. Si vous n'avez pas donné de nom à votre système, le nom par défaut apparaît.

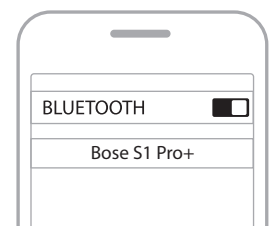

Une fois le système connecté, le voyant *Bluetooth* s'allume en blanc. Le nom de votre système figure désormais dans la liste des périphériques mobiles.

Raccordement à l'entrée de ligne TS/TRS

Entrée mono. Utilisez un câble TRS de 6,35 mm (1/4") pour connecter une source audio de niveau de ligne, par exemple un mélangeur ou un effet d'instrument.

Raccordement à l'entrée de ligne AUX

Entrée stéréo. Utilisez un câble TRS de 3,5 mm (1/8") pour connecter une source audio de niveau de ligne, par exemple un appareil mobile ou un ordinateur portable.

RÉGLAGE DU VOLUME, DES AIGUS, DES GRAVES ET DE LA RÉVERBÉRATION DU CANAL

Vous pouvez régler en temps réel le volume, les aigus, les graves et la réverbération des canaux (canaux 1 et 2 uniquement) à l'aide des commandes de canal situées sur le côté droit du panneau de commande.

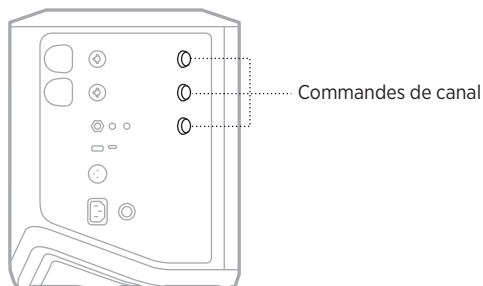

Réglage du volume

Tournez la commande de canal pour régler le volume du canal.

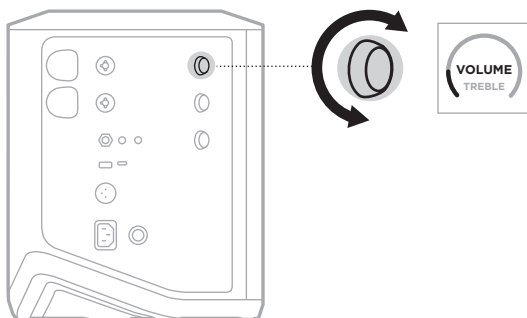

REMARQUE : vous pouvez également utiliser l'application Bose Music (reportez-vous à la page 36).

Réglage des aigus

1. Appuyez sur la commande de canal jusqu'à ce que l'indication **TREBLE** (Aigus) s'affiche sur l'afficheur de canal.

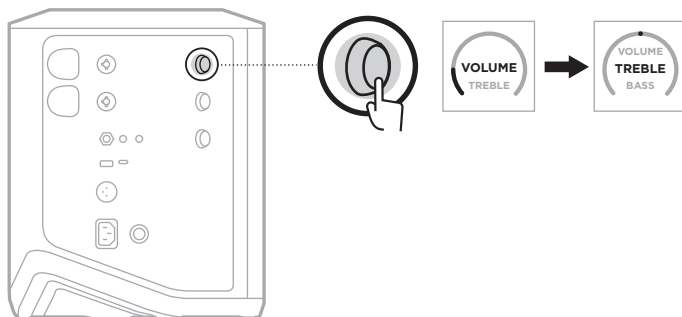

2. Tournez la commande de canal pour augmenter ou réduire la balance des hautes fréquences du canal.

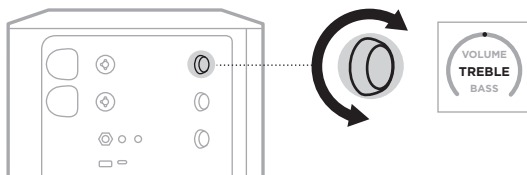

REMARQUE : au bout de 10 secondes d'inactivité, l'indication VOLUME est rétablie sur l'afficheur de canal.

Réglage des graves

1. Appuyez sur la commande de canal jusqu'à ce que l'indication **BASS** (Graves) s'affiche sur l'afficheur de canal.

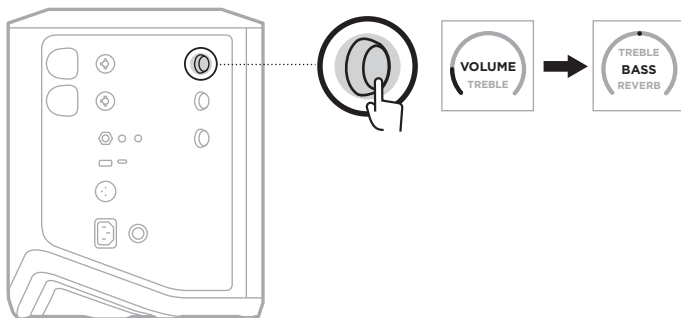

2. Tournez la commande de canal pour augmenter ou réduire la balance des basses fréquences du canal.

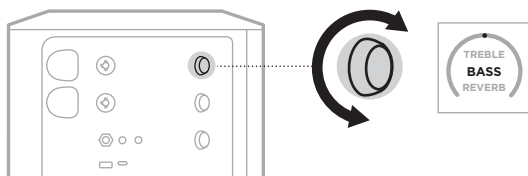

REMARQUE : au bout de 10 secondes d'inactivité, l'indication VOLUME est rétablie sur l'afficheur de canal.

Réglage de la réverbération (canaux 1 et 2 uniquement)

1. Appuyez sur la commande de canal jusqu'à ce que l'indication **REVERB** (Réverbération) s'affiche sur l'afficheur de canal.

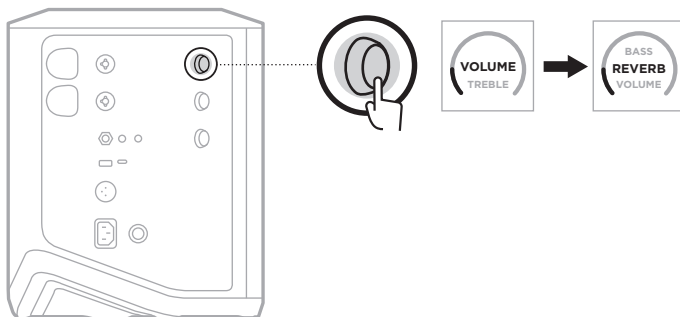

2. Tournez la commande ce canal pour régler la quantité de réverbération appliquée au canal.

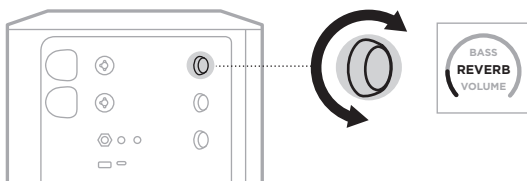

REMARQUES :

- Au bout de 10 secondes d'inactivité, l'indication VOLUME est rétablie sur l'afficheur de canal.
- Vous pouvez également désactiver les effets de réverbération d'un canal avec l'application Bose Music (reportez-vous à la page 36).

ACCÈS AUX PARAMÈTRES DES CANAUX ET DU SYSTÈME

Vous pouvez définir les paramètres des canaux et du système en fonction de votre configuration.

Pour accéder aux paramètres des canaux et du système, appuyez sur l'une des commandes de canal du canal jusqu'à ce que le menu des commandes supplémentaires s'affiche sur l'afficheur de canal.

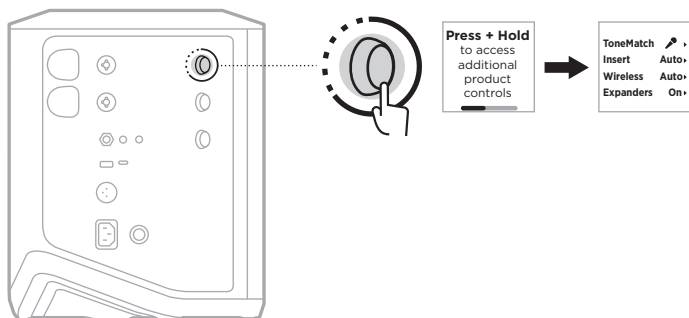

Les paramètres de ce menu peuvent varier selon le canal.

CANAL	PARAMÈTRES DU MENU
Canaux 1 et 2	Le menu contient des paramètres qui s'appliquent uniquement au canal sélectionné.
Canal 3	Le menu contient des paramètres qui modifient l'ensemble du comportement du système.

PARAMÈTRES DES PRÉRÉGLAGES TONEMATCH

Les préréglages ToneMatch optimisent l'égalisation du système afin de préserver le son naturel propre à votre instrument ou microphone.

Sélection des préréglages ToneMatch (canaux 1 et 2 uniquement)

1. Appuyez sur la commande de canal du canal 1 ou 2 jusqu'à ce que le menu des commandes supplémentaires s'affiche sur l'afficheur de canal.

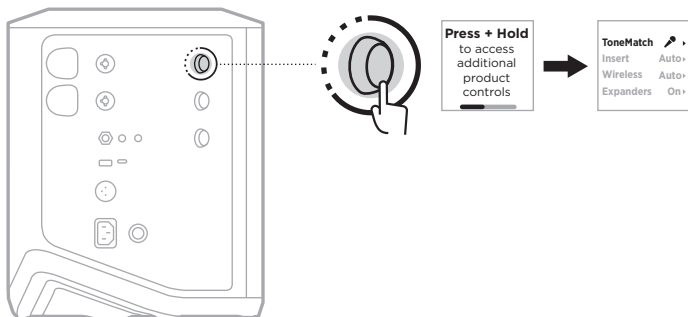

2. Appuyez sur la commande de canal pour sélectionner **ToneMatch**.
3. Tournez la commande de canal pour mettre en surbrillance le préréglage de votre source, puis appuyez pour le sélectionner :
 - **Microphone** : par défaut, ce préréglage ajuste l'égalisation du système pour un microphone portable dynamique.
 - **Instrument** : par défaut, ce préréglage ajuste l'égalisation du système pour une guitare sèche avec des cordes en acier.

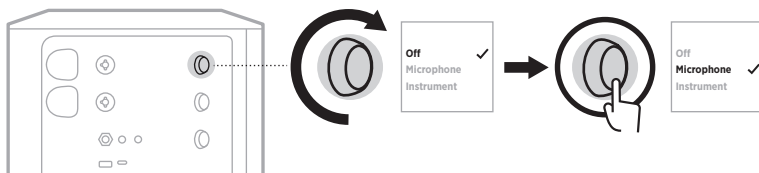

REMARQUES :

- Pour personnaliser ces préréglages en fonction de votre modèle de microphone ou d'instrument, ou pour appliquer des filtres d'égalisation génériques, utilisez l'application Bose Music (reportez-vous à la page 28).
 - Si vous désactivez ce paramètre, le préréglage ToneMatch est ignoré pour ce canal.
4. Appuyez sur la commande de canal jusqu'à ce que le menu des commandes supplémentaires s'affiche.

Personnalisation des préréglages ToneMatch à l'aide de l'application Bose Music

À l'aide de l'application Bose Music, vous pouvez personnaliser les préréglages par défaut du microphone ou de l'instrument sur les canaux 1 et 2 afin d'optimiser l'égalisation du système en fonction de votre installation. Effectuez votre sélection parmi une bibliothèque de préréglages ToneMatch en fonction de votre modèle de microphone ou d'instrument, appliquez des filtres d'égalisation génériques ou optimisez le son d'un modélisateur d'ampli pour guitare. Vous pouvez accéder à cette option dans le menu Réglages.

Lorsque vous personnalisez un préréglage ToneMatch sur un canal, un symbole + s'affiche en regard de l'icône sur l'afficheur de canal.

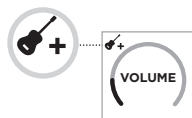

Votre préréglage personnalisé reste affiché jusqu'à ce que vous le supprimiez ou réinitialisiez le système.

Suppression d'un préréglage ToneMatch personnalisé

La suppression d'un préréglage ToneMatch personnalisé rétablit le réglage par défaut du microphone ou de l'instrument, selon le préréglage que vous avez personnalisé.

1. Appuyez sur la commande de canal du canal 1 ou 2 jusqu'à ce que le menu des commandes supplémentaires s'affiche sur l'afficheur de canal.

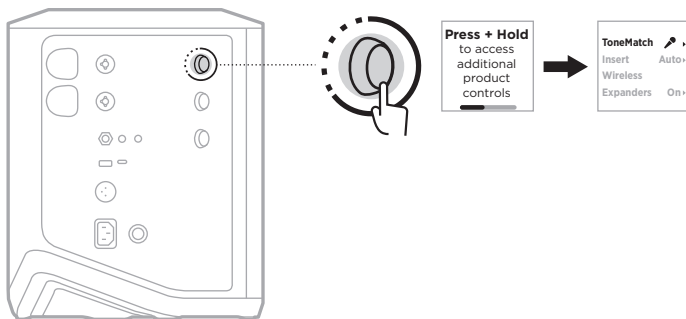

2. Après avoir mis l'option **ToneMatch** en surbrillance, appuyez sur l'une des commandes de canal jusqu'à ce que le réglage ToneMatch soit défini sur Off (Désactiver).

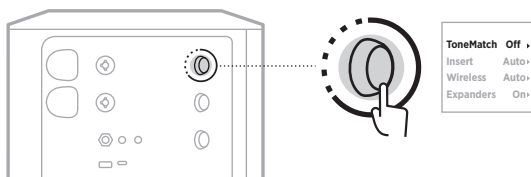

PARAMÈTRES D'INSERTION DE CANAL

Les paramètres d'insertion de canal vous permettent d'activer ou de désactiver la fonctionnalité de boucle d'effets pour un canal. Lorsque ces paramètres sont activés, vous pouvez connecter vos unités d'effets ou vos pédales à l'entrée de canal lors de l'utilisation d'un émetteur-récepteur sans fil avec votre source.

Pour plus d'informations, reportez-vous à la section « Raccordement d'effets à une insertion de canal lors de l'utilisation d'un émetteur-récepteur sans fil » à la page 40.

PARAMÈTRES SANS FIL DE CANAL

Les paramètres sans fil de canal vous permettent d'activer ou de désactiver la fonctionnalité de l'émetteur-récepteur sans fil pour un canal.

Pour plus d'informations, reportez-vous à la section « Activation/désactivation de la fonctionnalité d'émetteur-récepteur sans fil » à la page 42.

PARAMÈTRES D'EXTENSEUR DE CANAL

Les paramètres d'extenseur déterminent si le système réduit le volume du bruit de fond de faible niveau d'un canal.

Pour plus d'informations, reportez-vous à la section « Activation/désactivation des paramètres d'extenseur » à la page 75.

PARAMÈTRES DU MODE DIFFUSION EN DIRECT

Le mode Diffusion en direct permet de détecter le système en tant qu'interface audio lorsque vous le connectez à votre ordinateur à l'aide d'un câble USB-C®. Il vous permet ainsi de vous produire en direct pour un public en ligne ou d'enregistrer des données audio directement sur le poste de travail audio numérique (DAW) de votre ordinateur.

Pour obtenir des images d'exemple d'installation, reportez-vous à la page 53.

REMARQUE : en mode Diffusion en direct, le système peut envoyer des signaux audio à votre ordinateur, mais ne peut pas en recevoir. La lecture USB n'est pas prise en charge.

À propos du mode Diffusion en direct

Lorsque le mode Diffusion en direct est activé, le système transmet un double mixage mono des canaux 1, 2 et 3 à un ordinateur connecté.

Dans ce mode, les commandes de volume du canal font office d'atténuateur sur une table de mixage. Le réglage du volume du canal à l'aide des commandes de canal ou de l'application Bose Music permet de régler le niveau de ce canal dans le mixage envoyé à votre ordinateur.

Une commande de volume de moniteur apparaît également sur le canal 3, ce qui vous permet de régler le volume principal des haut-parleurs du système sans affecter le mixage de l'ordinateur (reportez-vous à la page 33).

Après avoir activé le mode Diffusion en direct, celui-ci reste activé jusqu'à ce que vous le désactiviez ou que le système se mette hors tension.

Activation/désactivation du mode Diffusion en direct

1. Appuyez sur la commande de canal correspondant au canal 3 jusqu'à ce que le menu des commandes supplémentaires s'affiche sur l'afficheur de canal.

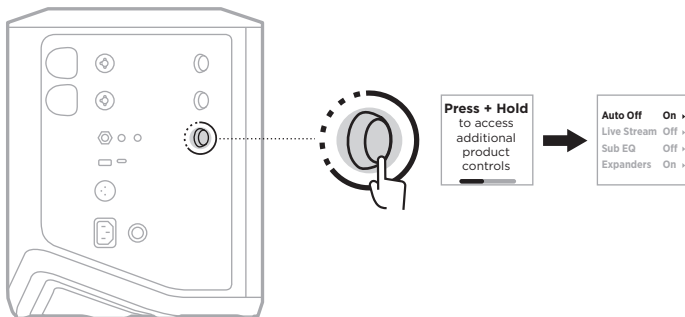

2. Tournez la commande de canal pour mettre en surbrillance l'option **Live Stream** (Diffusion en direct), puis appuyez pour la sélectionner.

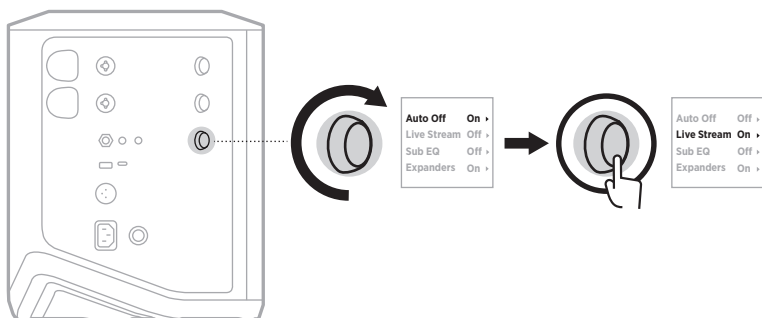

3. Tournez la commande de canal pour mettre en surbrillance le paramètre de votre choix, puis appuyez pour le sélectionner :

- **On** (Activer) : ce paramètre active le mode Diffusion en direct, permettant ainsi de détecter le système en tant qu'interface audio lorsque vous le connectez à votre ordinateur.
- **Off** (Désactiver) (paramètre par défaut) : ce paramètre désactive le mode Diffusion en direct pour ne pas détecter le système en tant qu'interface audio lorsque vous le connectez à votre ordinateur.

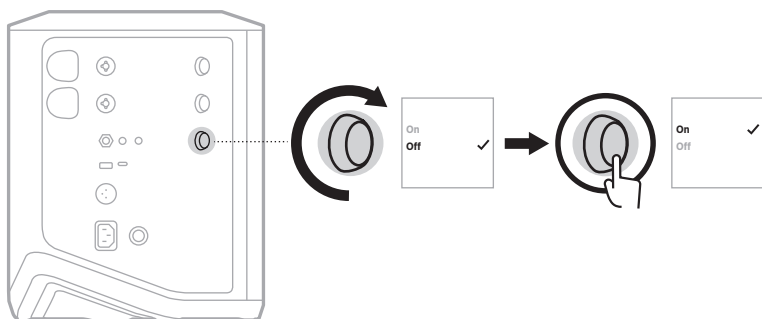

4. Appuyez sur la commande de canal jusqu'à ce que le menu des commandes supplémentaires s'affiche.

Raccordement du système à l'ordinateur

1. Raccordez une extrémité d'un câble USB-C (non fourni) au connecteur USB-C du système.
2. Raccordez l'autre extrémité à votre ordinateur.

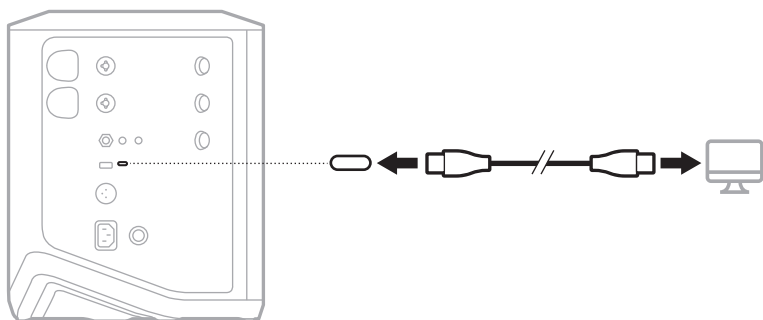

Réglage du volume du moniteur en mode Diffusion en direct

Lorsque le mode Diffusion en direct est activé, vous pouvez utiliser la commande de canal correspondant au canal 3 pour régler le volume principal des haut-parleurs du système sans affecter le mixage de l'ordinateur.

REMARQUE : la commande de volume du moniteur n'est pas disponible dans l'application Bose Music.

1. Appuyez sur la commande de canal correspondant au canal 3 jusqu'à ce que l'indication **MONITOR VOLUME** (Volume du moniteur) s'affiche sur l'afficheur de canal.

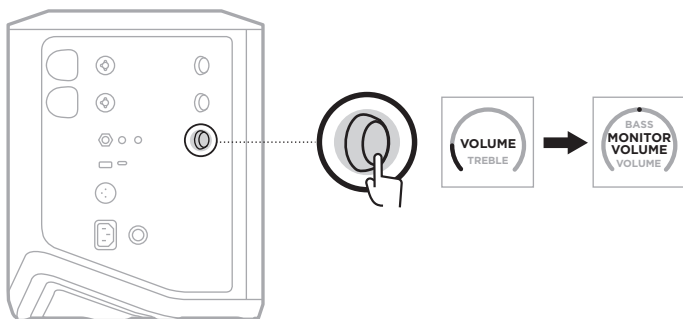

2. Tournez la commande de canal pour régler le volume du moniteur.

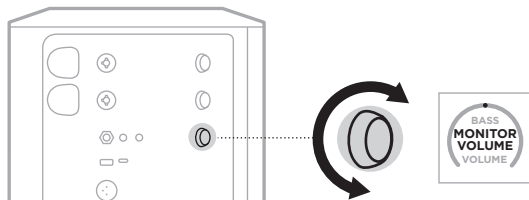

REMARQUE : au bout de 10 secondes d'inactivité, l'indication VOLUME est rétablie sur l'afficheur de canal.

PARAMÈTRES DE L'ÉGALISEUR DES GRAVES

Le réglage de l'égaliseur des graves est un répartiteur qui optimise l'égalisation du système pour les installations dans lesquelles un caisson de graves amplifié est raccordé au connecteur LINE OUT du système.

Vous pouvez utiliser l'égaliseur des graves avec n'importe quel caisson de graves amplifié mais, pour optimiser les performances, Bose recommande le module de graves amplifié Bose Sub1 ou Sub2.

Une fois l'égaliseur des graves activé, celui-ci reste activé jusqu'à ce que vous le désactiviez ou que le système se mette hors tension.

Pour obtenir des images d'exemple d'installation, reportez-vous à la page 52.

REMARQUES :

- Pour savoir comment connecter le système à un module de graves amplifié Bose Sub1 ou Sub2, consultez le mode d'emploi du module de graves amplifié Bose Sub1/Sub2. Consultez la page support.Bose.com/Sub1 ou support.Bose.com/Sub2
- Vous pouvez également activer/désactiver l'égaliseur des graves à l'aide de l'application Bose Music. Vous pouvez accéder à cette option dans le menu Réglages.

Activation/désactivation de l'égaliseur des graves

1. Appuyez sur la commande de canal correspondant au canal 3 jusqu'à ce que le menu des commandes supplémentaires s'affiche sur l'afficheur de canal.

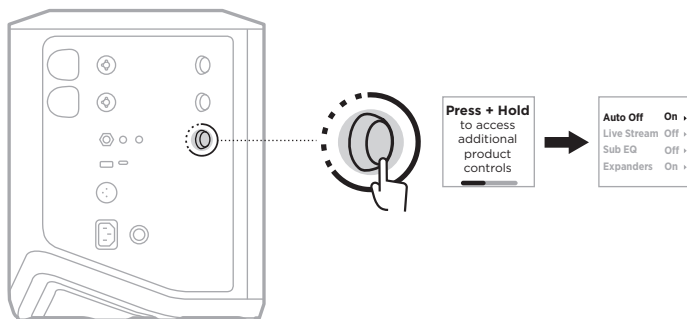

2. Tournez la commande de canal pour mettre en surbrillance l'option **Sub EQ** (Égaliseur des graves), puis appuyez pour la sélectionner.

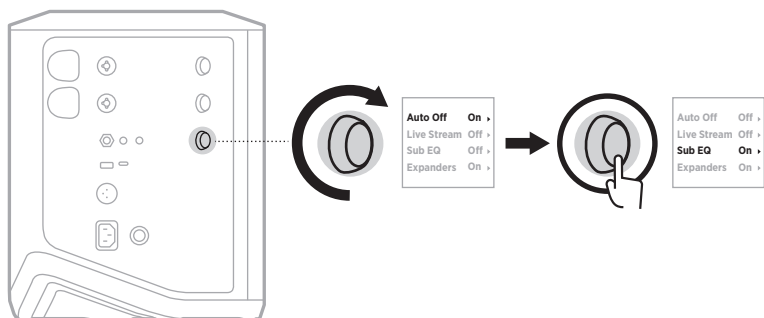

3. Tournez la commande de canal pour mettre en surbrillance le paramètre de votre choix, puis appuyez pour le sélectionner :

- **On** (Activer) : le réglage de l'égaliseur des graves est activé.
- **Off** (Désactiver) (paramètre par défaut) : le réglage de l'égaliseur des graves est désactivé.

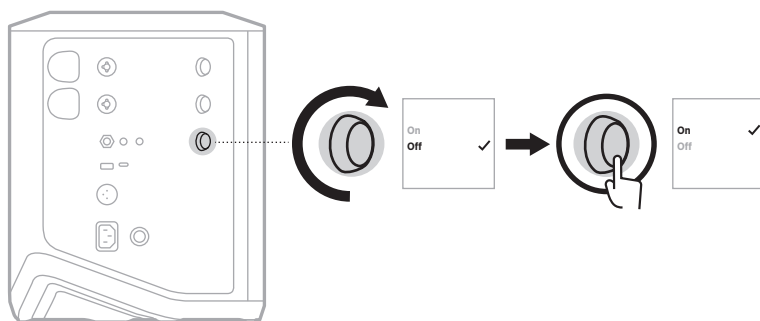

4. Appuyez sur la commande de canal jusqu'à ce que le menu des commandes supplémentaires s'affiche.

DÉSACTIVATION DU SON ET DES EFFETS DE RÉVERBÉRATION DES CANAUX

Vous pouvez désactiver le son et les effets de réverbération des canaux avec l'application Bose Music. Vous pouvez accéder aux paramètres de désactivation du son et des effets de réverbération des canaux dans l'écran principal.

REMARQUES :

- Pour couper le son d'un canal, utilisez l'application Bose Music ou tournez la commande de canal.
- Pour réactiver le son des effets de réverbération d'un canal, utilisez l'application Bose Music ou ajustez la réverbération avec la commande de canal (reportez-vous à la page 25).

ENREGISTREMENT DE SCÈNES

Vous pouvez enregistrer les paramètres des canaux et du système en tant que scènes dans l'application Bose Music, ce qui vous permet d'y accéder facilement ultérieurement. Vous pouvez accéder à cette option sur l'écran principal.

ACTIVATION/DÉSACTIVATION DE LA FONCTIONNALITÉ DOUBLE STREAMING SANS FIL

La fonctionnalité Double streaming sans fil de l'application Bose Music vous permet de lire simultanément les fichiers audio *Bluetooth* du système et d'un autre système Bose compatible, en double mono ou stéréo. Vous pouvez accéder à cette option dans le menu Réglages.

Pour obtenir des images d'exemple d'installation, reportez-vous à la page 53.

Les systèmes compatibles sont les suivants :

- Système de sonorisation sans fil Bose S1 Pro+
- Système Line Array portable Bose L1 Pro8 et L1 Pro16
- Système Line Array portable Bose L1 Pro32

D'autres systèmes peuvent être ajoutés périodiquement.

PERSONNALISATION DES PRÉRÉGLAGES TONEMATCH

Pour plus d'informations sur la personnalisation des préréglages ToneMatch à l'aide de l'application Bose Music, reportez-vous à la page 28.

ÉMETTEURS-RÉCEPTEURS SANS FIL COMPATIBLES

Avec les accessoires en option de l'émetteur-récepteur sans fil Bose, vous pouvez connecter sans fil votre instrument ou votre microphone au système grâce aux récepteurs sans fil intégrés aux canaux 1 et 2.

Le système est compatible avec les émetteurs-récepteurs suivants :

- Émetteur-récepteur sans fil pour instrument de musique Bose
- Émetteur-récepteur sans fil pour microphone/entrée de ligne Bose

Pour acquérir ces émetteurs-récepteurs ou d'autres accessoires, consultez la page support.Bose.com/S1ProPlus

JUMELAGE D'UN ÉMETTEUR-RÉCEPTEUR SANS FIL AU CANAL 1 OU 2

1. Si le niveau de batterie du système est faible, raccordez le système à la prise secteur (reportez-vous à la page 18).
2. Retirez le capuchon du connecteur de charge de l'émetteur-récepteur sans fil du canal 1 ou 2.

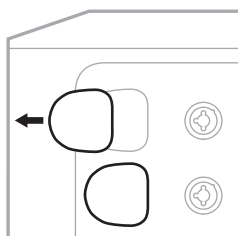

3. Insérez complètement l'émetteur-récepteur dans le connecteur de charge jusqu'à ce que vous ressentiez ou entendiez un dé clic, puis patientez 5 secondes afin que l'émetteur-récepteur commence le jumelage à ce canal.

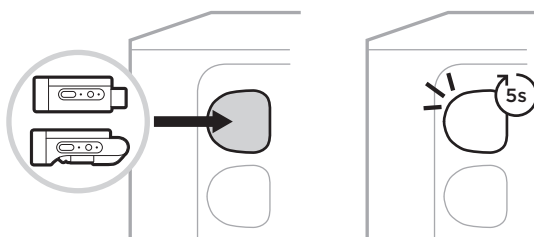

L'émetteur-récepteur se charge (reportez-vous à la page 55).

REMARQUE : il est uniquement possible de jumeler l'émetteur-récepteur à un seul canal à la fois. Pour annuler le jumelage de l'émetteur-récepteur au canal actuel et le jumeler à l'autre canal, insérez l'émetteur-récepteur dans le connecteur de charge de l'autre canal.

RACCORDEMENT D'UN ÉMETTEUR-RÉCEPTEUR SANS FIL À UNE SOURCE AUDIO

1. Mettez le système sous tension (reportez-vous à la page 18).
2. Appuyez sur la partie arrière de l'émetteur-récepteur sans fil et relâchez-la de façon à pouvoir retirer l'émetteur-récepteur du connecteur de charge. Débranchez-le du connecteur de charge.

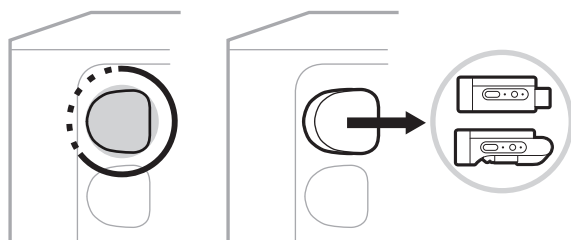

Sur l'afficheur de canal, une icône de batterie apparaît brièvement pour indiquer le niveau de batterie de l'émetteur-récepteur.



3. Raccordez l'émetteur-récepteur à votre source audio.

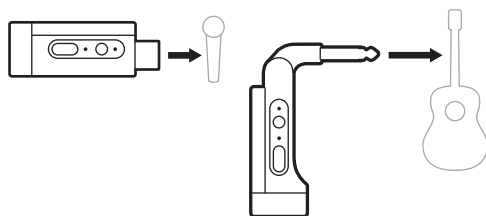

4. Mettez l'**émetteur-récepteur** sous tension (reportez-vous à la page 39). Au bout de quelques secondes, l'icône de l'émetteur-récepteur apparaît sur l'afficheur de canal, et le voyant de connexion de l'émetteur-récepteur s'allume en bleu pour indiquer que ce dernier est correctement connecté (reportez-vous à la page 63).

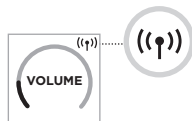

5. Si vous utilisez l'émetteur-récepteur sans fil pour microphone/entrée de ligne Bose, modifiez les paramètres d'entrée de microphone et de ligne si nécessaire, afin de répondre aux exigences d'entrée de votre source (reportez-vous à la page 40).

MISE SOUS/HORS TENSION D'UN ÉMETTEUR-RÉCEPTEUR SANS FIL

Appuyez sur la touche d'alimentation .



Une fois sous tension, le voyant d'alimentation s'allume en blanc (reportez-vous à la page 62).

Minuterie de mise hors tension automatique

La minuterie de mise hors tension automatique permet d'économiser de l'énergie lorsque vous n'utilisez pas l'émetteur-récepteur sans fil. L'émetteur-récepteur se met hors tension lorsque le son s'arrête et que vous n'appuyez sur aucune touche de l'émetteur-récepteur pendant 30 minutes.

DÉSACTIVATION/RÉACTIVATION DU SON DE L'ÉMETTEUR-RÉCEPTEUR SANS FIL

Appuyez sur la touche **MUTE** (Désactiver le son) pour désactiver/réactiver le son du canal.



Lorsque vous coupez le son, le voyant de connexion clignote en bleu (reportez-vous à la page 62).

COMMUTATION DES ENTRÉES DE MICROPHONE ET DE LIGNE

L'émetteur-récepteur sans fil pour microphone/entrée de ligne Bose vous permet de modifier les paramètres d'entrée de microphone et de ligne, afin de répondre aux exigences d'entrée de votre source.

Pour cela, appuyez sur la touche d'alimentation  et sur la touche **MUTE** jusqu'à ce que l'icône de l'émetteur-récepteur sur l'écran du canal change et indique le nouveau réglage d'entrée.

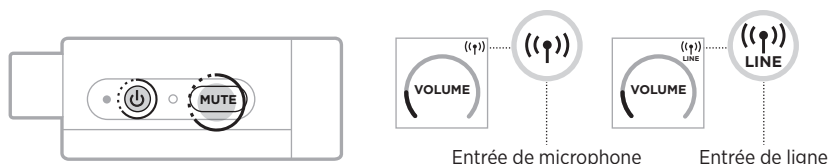

RACCORDEMENT D'EFFETS À UNE INSERTION DE CANAL LORS DE L'UTILISATION D'UN ÉMETTEUR-RÉCEPTEUR SANS FIL

Lorsque vous connectez un émetteur-récepteur sans fil à un canal dont le paramètre d'insertion est défini sur Auto (reportez-vous à la page 41), l'entrée de canal TRS 1/4" (6,35 mm) est convertie en insertion de canal série (également appelée boucle d'effets). Vous pouvez connecter des unités d'effets ou des pédales à cette entrée à l'aide d'un câble d'insertion, tout en utilisant votre instrument ou votre microphone sans fil.

Pour obtenir des images d'exemple d'installation, reportez-vous à la page 47.

REMARQUES :

- Un câble d'insertion (TRS 1/4" ou 6,35 mm vers double TS 1/4" ou 6,35 mm) est nécessaire pour raccorder une unité d'effets à une insertion de canal. Vous pouvez acheter un câble d'insertion dans un magasin d'électronique grand public.
- Ne raccordez pas un instrument ou une autre source audio à cette entrée à l'aide d'un câble 6,35 mm (1/4") standard si un émetteur-récepteur sans fil est connecté au canal, car le son de la source filaire et de la source sans fil ne sera pas généré.

Activation/désactivation de la fonctionnalité d'insertion de canal

1. Appuyez sur la commande de canal du canal 1 ou 2 jusqu'à ce que le menu des commandes supplémentaires s'affiche sur l'afficheur de canal.

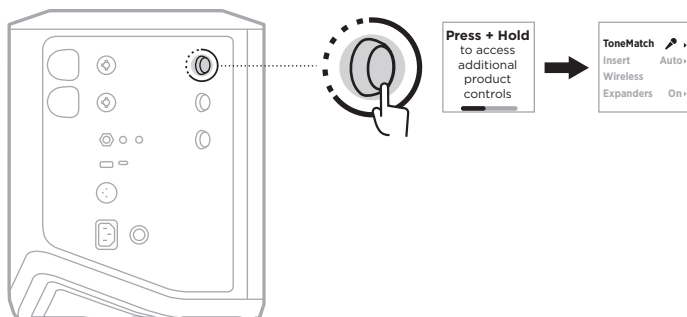

2. Tournez la commande de canal pour mettre en surbrillance l'option **Insert** (Insertion), puis appuyez pour la sélectionner.

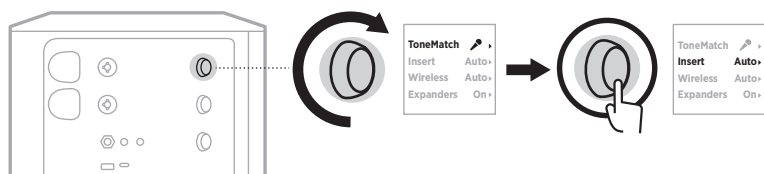

3. Tournez la commande de canal pour mettre en surbrillance le paramètre de votre choix, puis appuyez pour le sélectionner :

- **Auto** (par défaut) : lorsque vous mettez sous tension un émetteur-récepteur sans fil et le raccordez à ce canal, l'entrée de canal TRS 6,35 mm (1/4") est convertie en boucle d'effets en série.
- **Off** (Désactiver) : lorsque vous mettez sous tension un émetteur-récepteur et le raccordez à ce canal, le système ignore les signaux provenant de l'entrée de canal.

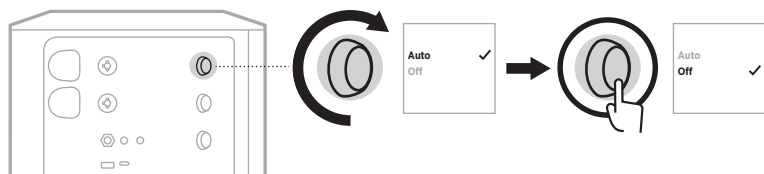

4. Appuyez sur la commande de canal jusqu'à ce que le menu des commandes supplémentaires s'affiche.

ACTIVATION/DÉSACTIVATION DE LA FONCTIONNALITÉ D'ÉMETTEUR-RÉCEPTEUR SANS FIL

REMARQUE : quel que soit le paramètre sans fil du canal, le système continue de charger tout émetteur-récepteur sans fil inséré dans les connecteurs de charge de l'émetteur-récepteur sans fil.

1. Appuyez sur la commande de canal du canal 1 ou 2 jusqu'à ce que le menu des commandes supplémentaires s'affiche sur l'afficheur de canal.

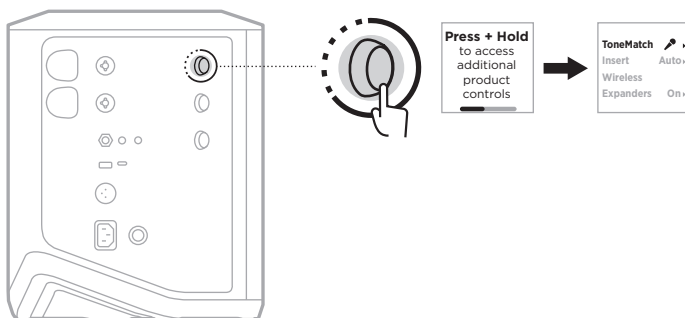

2. Tournez la commande de canal pour mettre en surbrillance l'option **Wireless** (Sans fil), puis appuyez pour la sélectionner.

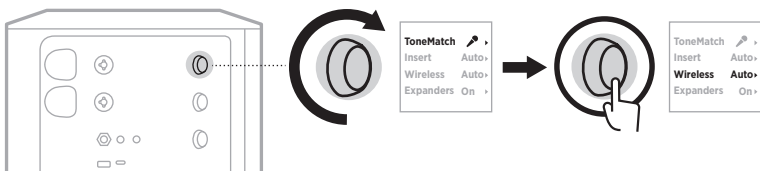

3. Tournez la commande de canal pour mettre en surbrillance le paramètre de votre choix, puis appuyez pour le sélectionner :

- **Auto** (par défaut) : les fonctions sans fil du canal sont activées. Les émetteurs-récepteurs précédemment jumelés peuvent se connecter au canal, et les nouveaux émetteurs-récepteurs peuvent être jumelés au canal lorsque vous les insérez dans le connecteur de charge prévu à cet effet.
- **Off** (Désactiver) : les fonctions sans fil du canal sont désactivées afin d'éviter toute interférence sans fil. Il est impossible de connecter les émetteurs-récepteurs précédemment jumelés, et il est impossible de jumeler les nouveaux émetteurs-récepteurs au canal.

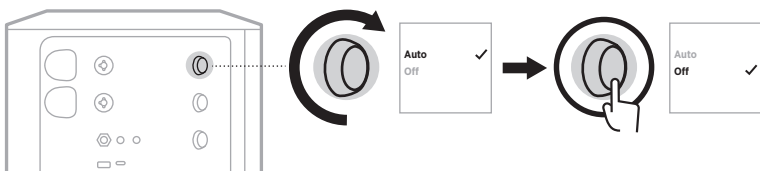

4. Appuyez sur la commande de canal jusqu'à ce que le menu des commandes supplémentaires s'affiche.

CONNEXION À UN PIED D'ENCEINTE

La partie inférieure du système est dotée d'un connecteur permettant de monter le système sur un pied d'enceinte. Ce connecteur s'adapte à un montant standard de 35 mm. Lorsque le système est placé sur un pied d'enceinte, l'égaliseur se met automatiquement à jour pour maintenir un équilibre tonal optimal.

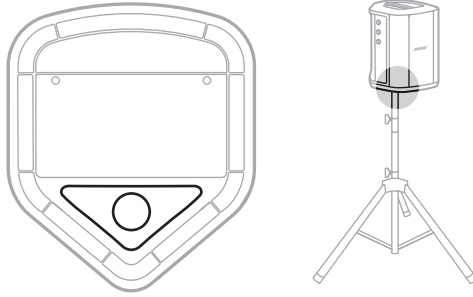

AVERTISSEMENT : veuillez à NE PAS utiliser le système de sonorisation sans fil Bose S1 Pro+ avec un trépied ou un socle instable. Seul un montant de 35 mm peut être utilisé pour fixer ce haut-parleur. Par ailleurs, le trépied/pied doit pouvoir supporter une enceinte d'un poids minimum de 6,8 kg et aux dimensions suivantes : 332,6 x 240 x 279,8 mm. L'utilisation d'un trépied/socle non conçu pour supporter le poids d'un système de sonorisation sans fil Bose S1 Pro+ aux dimensions précitées peut s'avérer dangereuse en raison de son instabilité.

CONFIGURATIONS DU SYSTÈME

Le système de sonorisation sans fil Bose S1 Pro+ peut être utilisé dans quatre positions. Grâce à la fonction Auto EQ (Égalisation automatique), le système modifie automatiquement l'égaliseur afin de maintenir une balance tonale optimale pour chaque position.

REMARQUE : vous pouvez aussi faire pivoter le logo Bose dans le sens inverse des aiguilles d'une montre pour trouver la bonne position.

Surface surélevée

Placez le système sur une surface surélevée pour projeter le son de manière claire et uniforme face à votre public.

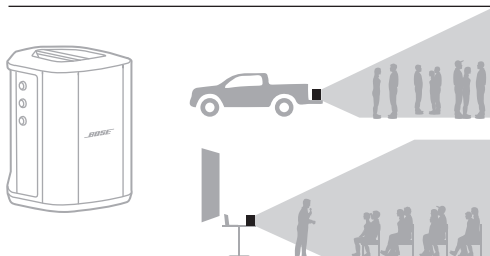

Inclinaison vers l'arrière

Si le public se trouve près de vous lorsque vous jouez, inclinez le système en le posant sur son panneau arrière.

Afin d'obtenir les meilleures performances, restez debout ou placez-vous sur le côté du système afin de ne pas bloquer le son.

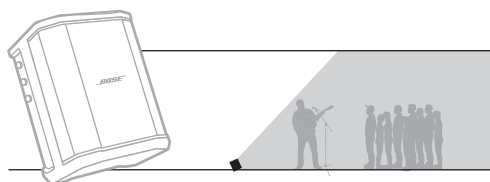

Moniteur

Pour utiliser le système comme un moniteur de sol personnel, placez-le horizontalement sur le sol devant vous et inclinez-le sur son bord latéral.

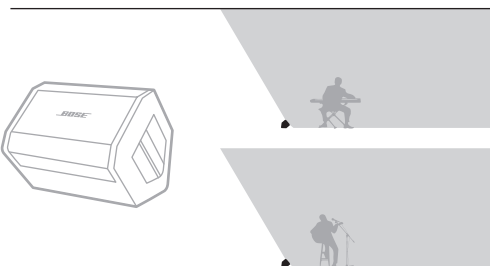

Pied d'enceinte

Pour une sonorisation de façade globale, fixez un ou deux systèmes sur des pieds d'enceinte (vendus séparément).

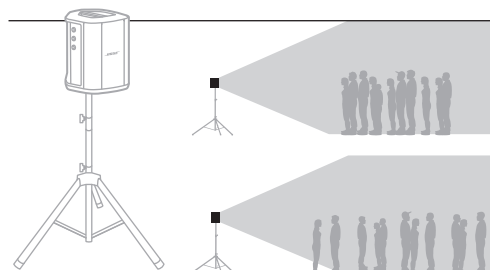

MUSICIEN AVEC PÉRIPHÉRIQUE MOBILE

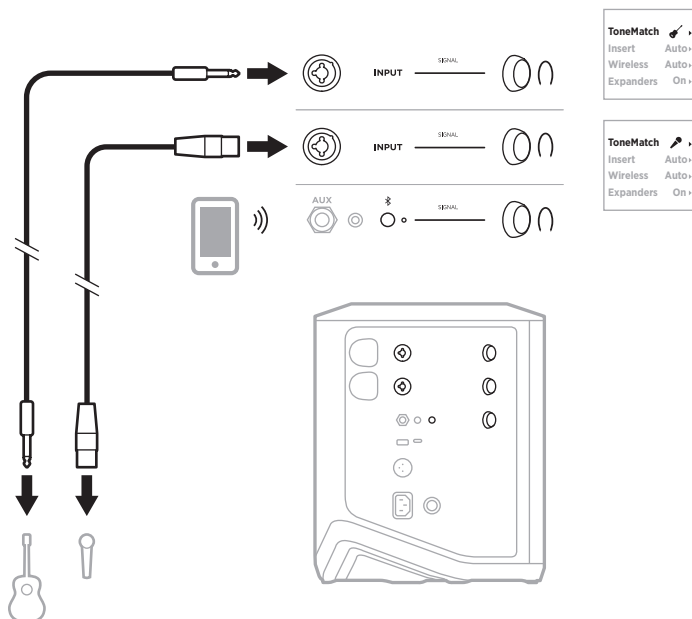

MUSICIEN AVEC PÉRIPHÉRIQUE MOBILE ET ÉMETTEURS-RÉCEPTEURS SANS FIL

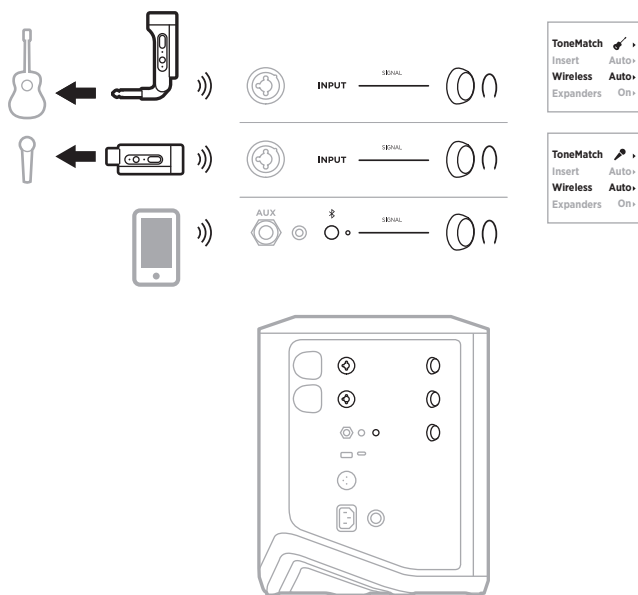

MULTI-INSTRUMENTISTE

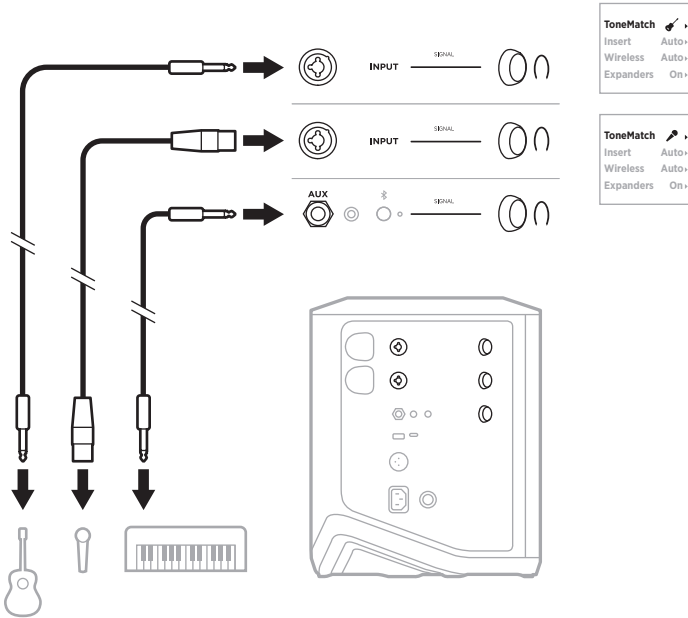

MUSICIEN AVEC MÉLANGEUR D'AMBIANCE

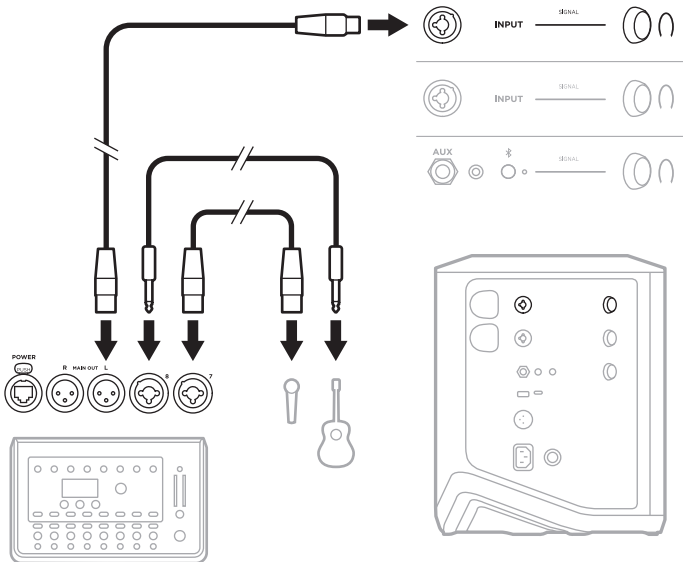

MUSICIEN AVEC ÉMETTEURS-RÉCEPTEURS SANS FIL, PÉDALE D'EFFETS ET PROCESSEUR VOCAL

REMARQUE : lorsque vous utilisez des unités d'effets amplifiées en CA (secteur), un supprimeur de bruit peut être nécessaire. Vous pouvez acheter un supprimeur de bruit dans un magasin d'électronique grand public.

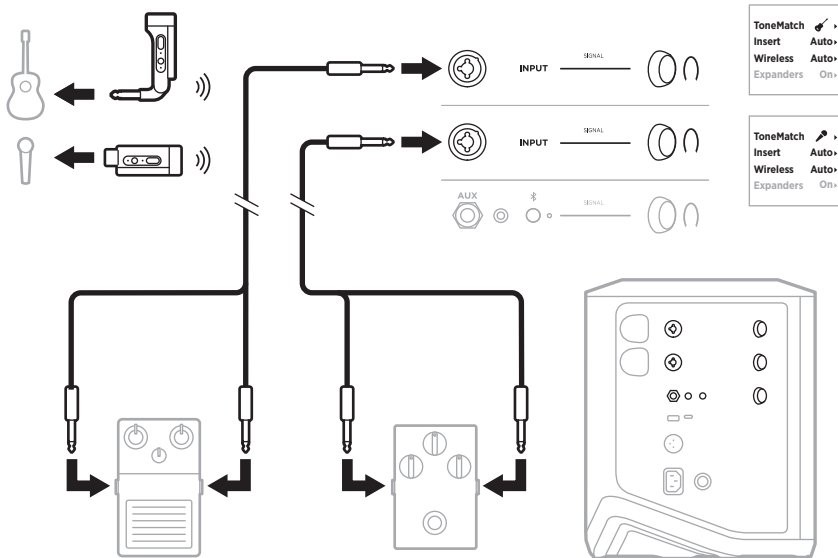

GUITARISTE AVEC ÉMETTEUR-RÉCEPTEUR SANS FIL ET MODÉLISATEUR D'AMPLI

Lorsque vous utilisez un modélisateur d'ampli, pour optimiser les performances, utilisez l'application Bose Music pour sélectionner le préréglage ToneMatch **Full Range Flat Response (FRFR)** pour ce canal.

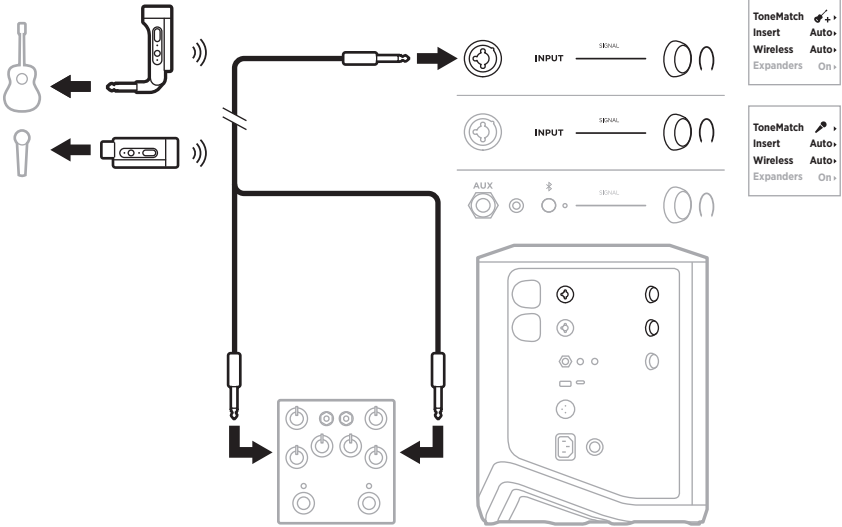

SONORISATION GÉNÉRALE

Vous pouvez raccorder deux systèmes en mode stéréo ou mono en vue de les utiliser dans un système de sonorisation conventionnel.

Stéréo

Lorsque vous connectez des systèmes en stéréo via une table de mixage, sur les deux systèmes, réglez la réverbération au niveau le plus bas et réglez ToneMatch sur **Off** (Désactiver) sur le canal auquel vous raccordez le connecteur Line Out de la table de mixage (reportez-vous à la page 25 et à la page 27).

Stéréo filaire

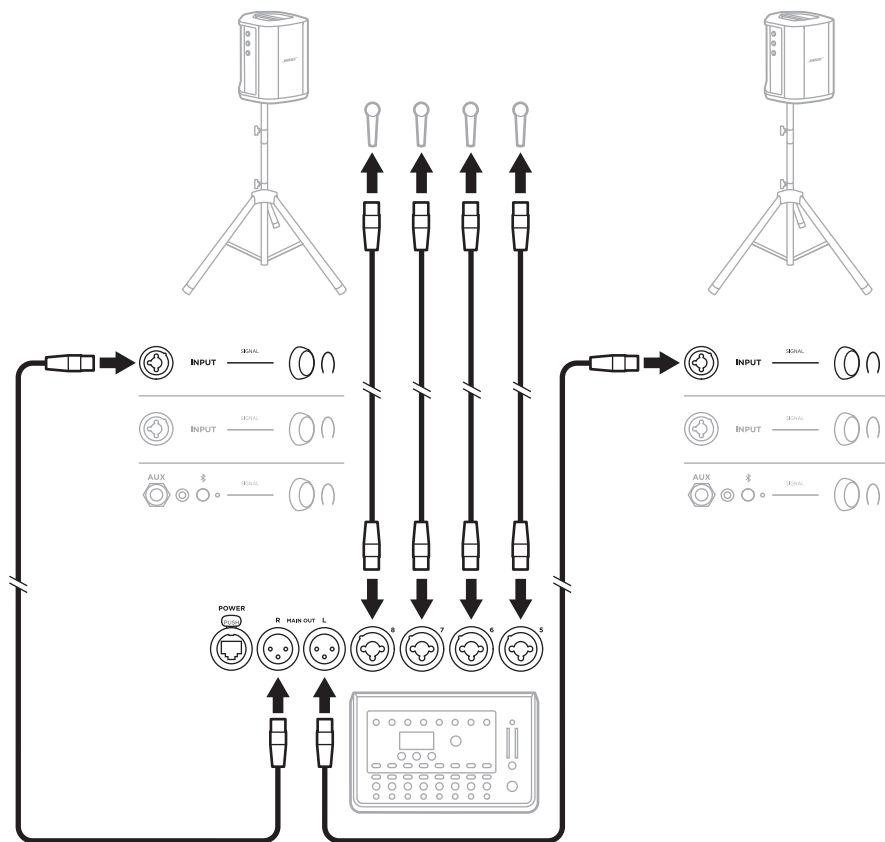

Stéréo sans fil

Avant de raccorder des émetteurs-récepteurs sans fil pour microphone/entrée de ligne Bose, veuillez à définir le réglage d'entrée sur l'entrée de ligne pour chaque émetteur-récepteur (reportez-vous à la page 40).

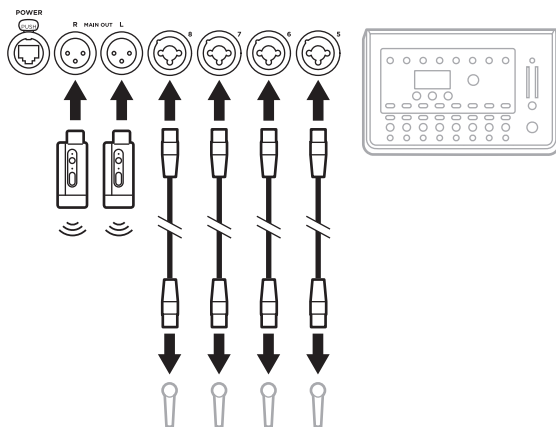
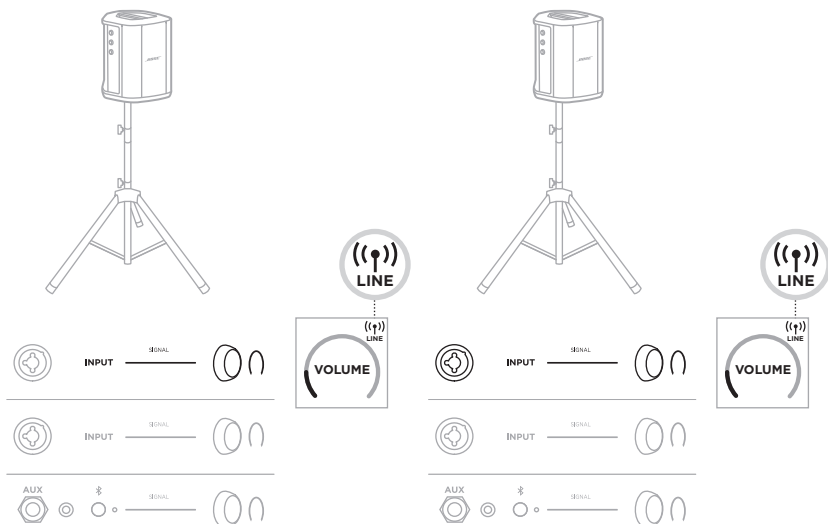

Double mono/guirlande

Lorsque vous connectez des systèmes en double mono, sur le ou les systèmes secondaires, réglez les paramètres suivants sur le canal auquel vous raccordez le connecteur Line Out du système principal :

- Définissez la réverbération sur le réglage le plus bas (reportez-vous à la page 25).
- Définissez ToneMatch sur **Off** (Désactiver) (reportez-vous à la page 27).
- Définissez les aigus et les graves sur une position neutre (reportez-vous à la page 24).

Double mono filaire

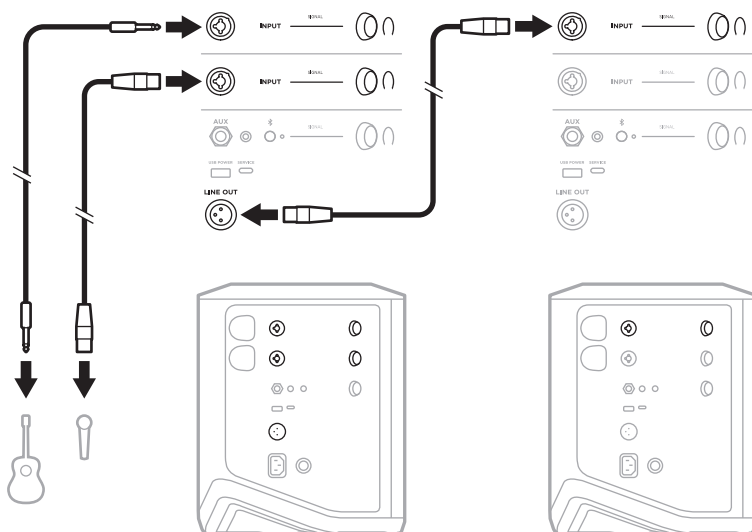

Double mono sans fil

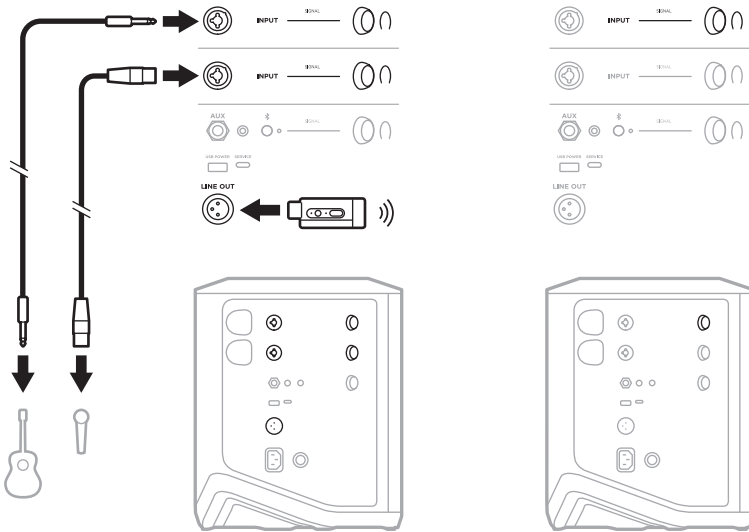

DJ AVEC MODULE DE GRAVES AMPLIFIÉ BOSE SUB1 OU SUB2

Pour obtenir des informations de connexion détaillées, consultez le mode d'emploi du module de graves amplifié Bose Sub1/Sub2.

Consultez la page support.Bose.com/Sub1
support.Bose.com/Sub2

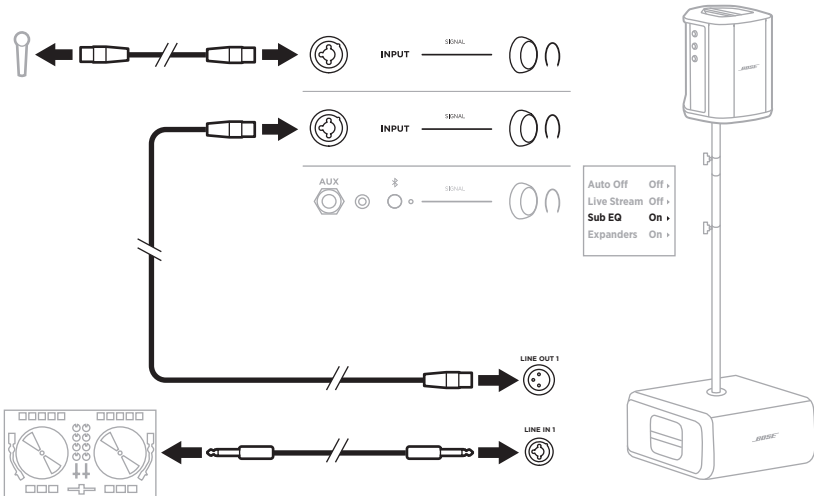

DOUBLE STREAMING SANS FIL AVEC L'APPLICATION BOSE MUSIC

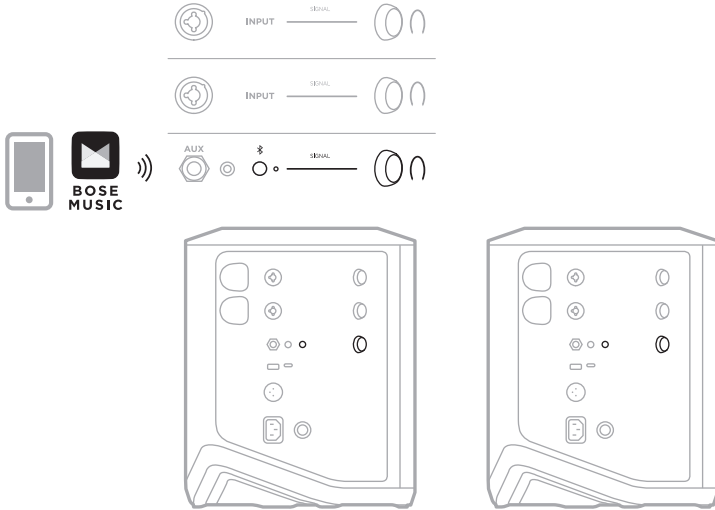

ENREGISTREMENT OU DIFFUSION EN DIRECT D'UN MUSICIEN SUR L'ORDINATEUR

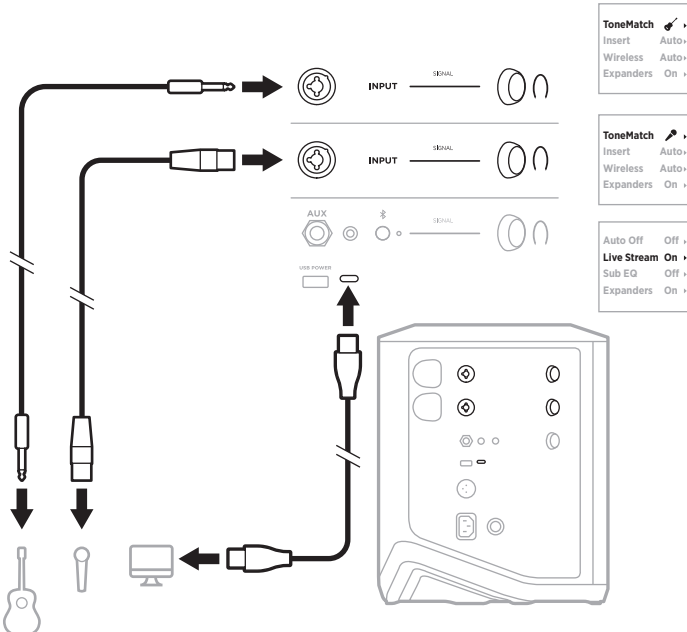

CHARGE DE LA BATTERIE DU SYSTÈME

Pour charger la batterie du système, raccordez le système à la prise secteur (reportez-vous à la page 18).

Si le système est hors tension, le voyant d'alimentation scintille en blanc pour indiquer que la batterie du système est en cours de charge. Une fois la batterie complètement chargée, le voyant d'alimentation s'éteint.

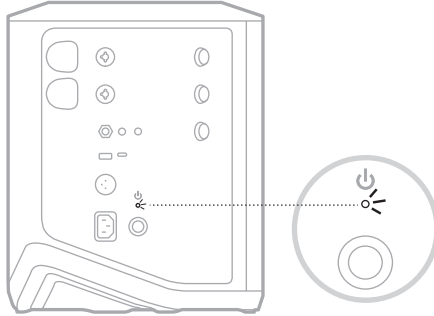

Si le système est sous tension, sur l'afficheur de canal 3, l'icône d'un éclair s'affiche en regard de l'icône de la batterie pour indiquer que la batterie du système est en cours de charge. Une fois la batterie complètement chargée, l'icône de l'éclair disparaît (reportez-vous à la page 61).

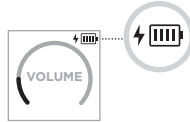

ATTENTION : n'essayez PAS de charger le système lorsqu'il est mouillé.
Vous risqueriez d'endommager le système.

Temps de charge

Une charge complète de la batterie du système peut prendre 4 heures.

En utilisation normale, la batterie offre jusqu'à 11 heures d'autonomie. L'autonomie et les performances de la batterie varient selon le type de musique et le volume de lecture.

Consultation du niveau de charge de la batterie

Pour consulter le niveau de la batterie du système et l'état de charge, observez l'icône de la batterie sur l'afficheur de canal 3 (consultez la page 61).

CHARGE D'UN ÉMETTEUR-RÉCEPTEUR SANS FIL

Utilisation des connecteurs de charge

Insérez complètement l'émetteur-récepteur sans fil dans le connecteur de charge prévu à cet effet correspondant au canal 1 ou 2 jusqu'à ce que vous ressentiez ou entendiez un déclic.

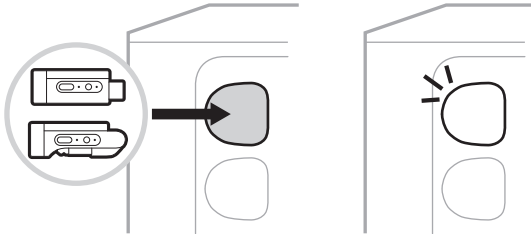

Si le système est sous tension, sur l'afficheur de canal, l'icône d'une batterie avec un éclair s'affiche brièvement pour indiquer que la batterie de l'émetteur-récepteur est en cours de charge. L'icône d'un éclair s'affiche alors dans le coin supérieur droit de l'écran. Une fois l'émetteur-récepteur complètement chargé, l'icône de l'éclair disparaît (reportez-vous à la page 60).

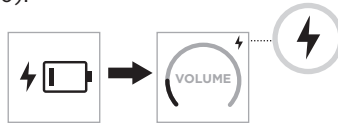

REMARQUE : si le système est connecté au secteur, l'émetteur-récepteur se charge via cette source d'alimentation. Si le système fonctionne sous batterie, la batterie du système charge l'émetteur-récepteur.

Utilisation d'un chargeur mural ou d'un ordinateur

REMARQUE : utilisez ce produit uniquement avec un adaptateur secteur LPS certifié conforme aux réglementations en vigueur (p. ex., UL, CSA, VDE, CCC).

1. Raccordez une extrémité d'un câble USB-C (non fourni) au connecteur USB-C sur l'émetteur-récepteur sans fil.

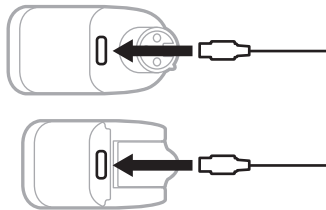

2. Raccordez l'autre extrémité à un chargeur mural USB-A ou à un ordinateur.

Le voyant d'alimentation s'allume en blanc (reportez-vous à la page 62). Une fois l'émetteur-récepteur complètement chargé, le voyant d'alimentation s'éteint.

Temps de charge

Une charge complète de la batterie de l'émetteur-récepteur sans fil peut prendre 2 heures.

En utilisation normale, la batterie offre jusqu'à 5 heures d'autonomie.

Consultation du niveau de charge de la batterie de l'émetteur-récepteur sans fil

Pour consulter le niveau de la batterie de l'émetteur-récepteur sans fil, débranchez l'émetteur-récepteur du connecteur charge prévu à cet effet et observez l'icône de la batterie sur l'afficheur de canal (consultez la page 60).

Si vous n'avez pas le système à proximité, vous pouvez également consulter le niveau de la batterie en mettant l'émetteur-récepteur sous tension et en observant l'état du voyant d'alimentation (consultez la page 62).

CHARGE DE VOTRE PÉRIPHÉRIQUE MOBILE VIA LE CONNECTEUR DE CHARGE USB

Vous pouvez charger votre périphérique mobile avec la batterie du système ou via une prise secteur.

1. Raccordez une extrémité d'un câble de charge USB-A (non fourni) au connecteur **USB POWER** du système.
2. Raccordez l'autre extrémité à votre périphérique mobile.

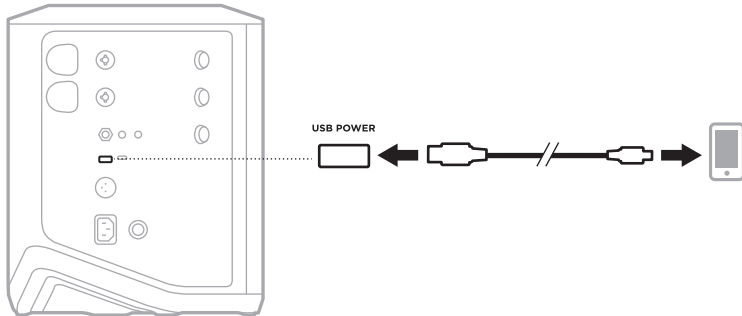

Les voyants de signal/d'écèlement, le voyant d'alimentation, le voyant *Bluetooth* et les afficheurs de canal situés sur le côté du système indiquent l'état du système.

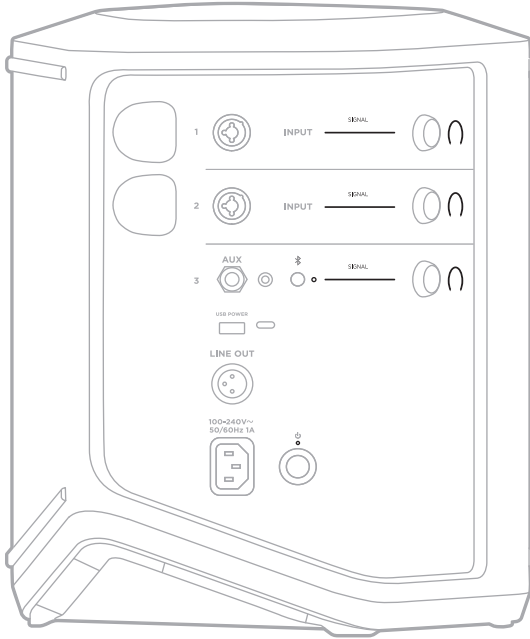

VOYANT DE SIGNAL/D'ÉCRÈTAGE

Ce voyant indique l'état du signal ou d'écèlement des canaux 1, 2 et 3.

ACTIVITÉ DU VOYANT	ÉTAT DU SYSTÈME
Reste allumé en vert	Le signal est présent.
Reste allumé en rouge	Le signal est écèlement ou le système limite le signal. REMARQUE : baissez le volume du canal ou de la source pour éviter l'écèlement ou la saturation.

VOYANT D'ALIMENTATION

Ce voyant indique l'état de l'alimentation et de charge du système.

ACTIVITÉ DU VOYANT	ÉTAT DU SYSTÈME
Reste allumé en blanc	Sous tension.
Scintille en blanc lors de la mise hors tension ou de la connexion à la prise secteur du système	Charge en cours.
Reste allumé en rouge	Erreur système. Mettez le système hors tension, puis de nouveau sous tension (reportez-vous à la page 18). Si l'erreur persiste, contactez le service client de Bose.
Clignote lentement en rouge	Erreur thermique. Laissez refroidir le système.
Clignote rapidement en rouge	Erreur de batterie. Contactez le service client de Bose.

VOYANT *BLUETOOTH*

Indique l'état de la connexion *Bluetooth*.

ACTIVITÉ DU VOYANT	ÉTAT DU SYSTÈME
Clignote en bleu	Prêt pour la connexion.
Reste allumé en blanc	Connecté.
Clignote en blanc à 3 reprises	Liste des périphériques supprimée.

INDICATEURS DES CANAUX

Ils indiquent l'état et les paramètres de chaque canal, du système et des émetteurs-récepteurs sans fil connectés.

Signification des indicateurs de canal

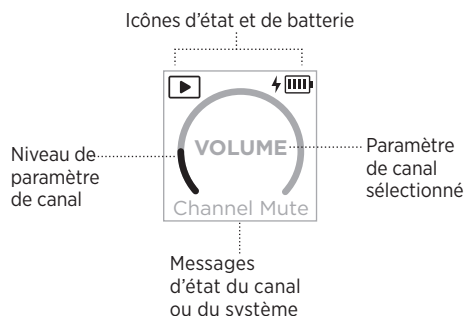

Icônes d'état

Les icônes d'état indiquent les paramètres des canaux et du système.









ICÔNE	SIGNIFICATION
	Le préréglage ToneMatch d'instrument par défaut est appliqué au canal.
	Un préréglage ToneMatch d'instrument personnalisé est appliqué au canal.
	Le préréglage ToneMatch de microphone par défaut est appliqué au canal.
	Un préréglage ToneMatch de microphone personnalisé est appliqué au canal.
	Le mode Diffusion en direct est activé.
	Un émetteur-récepteur sans fil est connecté au canal. REMARQUE : si l'émetteur-récepteur est un émetteur-récepteur sans fil pour microphone/entrée de ligne Bose, cette icône indique que le réglage d'entrée de l'émetteur-récepteur est défini sur l'entrée de microphone.
	Un émetteur-récepteur sans fil pour microphone/entrée de ligne Bose est connecté au canal, et le réglage d'entrée de l'émetteur-récepteur est défini sur l'entrée de ligne.

Icônes de batterie

Les icônes de batterie indiquent le niveau de la batterie et l'état de charge du système ou d'un émetteur-récepteur sans fil jumelé, selon l'afficheur de canal.









Écran du canal 1 ou 2

Sur l'écran du canal 1 ou 2, les icônes de batterie indiquent le niveau de la batterie et l'état de charge d'un émetteur-récepteur sans fil jumelé. Elles s'affichent brièvement sous forme de superpositions en mode plein écran, à l'exception de l'icône de l'éclair, qui s'affiche dans le coin supérieur droit de l'écran.

ICÔNE	NIVEAU DE BATTERIE DE L'ÉMETTEUR-RÉCEPTEUR SANS FIL
	67 % - 100 %
	34 % - 66 %
	10 % - 33 %
	0 % - 9 %
	67 % - 100 % et en cours de charge
	34 % - 66 % et en cours de charge
	10 % - 33 % et en cours de charge
	0 % - 9 % et en cours de charge
	Charge en cours

Écran du canal 3

Sur l'écran du canal 3, les icônes de batterie indiquent le niveau de la batterie et l'état de charge du système. Elles s'affichent dans le coin supérieur droit de l'écran.

ICÔNE	NIVEAU DE BATTERIE DU SYSTÈME
	67 % - 100 %
	34 % - 66 %
	10 % - 33 %
	0 % - 9 %
	67 % - 100 % et en cours de charge
	34 % - 66 % et en cours de charge
	10 % - 33 % et en cours de charge
	0 % - 9 % et en cours de charge

Le voyant d'alimentation et le voyant de connexion sur l'émetteur-récepteur sans fil indiquent l'état de l'émetteur-récepteur.

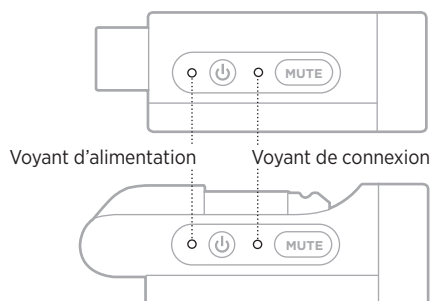

VOYANT D'ALIMENTATION

Ce voyant indique le niveau d'alimentation, le niveau de batterie, le niveau de charge et l'état d'erreur de l'émetteur-récepteur.

ACTIVITÉ DU VOYANT	ÉTAT DU SYSTÈME
Clignote en blanc à 4 reprises (lorsqu'il est sous tension)	Niveau de batterie entre 75 % et 100 %
Clignote en blanc à 3 reprises (lorsqu'il est sous tension)	Niveau de batterie entre 50 % et 75 %
Clignote en blanc à 2 reprises (lorsqu'il est sous tension)	Niveau de batterie entre 25 % et 50 %
Clignote en blanc une fois (lorsqu'il est sous tension)	Niveau de batterie entre 10 % et 25 %
Reste allumé en blanc	Sous tension ou en cours de charge
Rouge clignotant	Batterie faible de l'émetteur-récepteur
Reste allumé en rouge	Erreur. Contactez le service client de Bose.

VOYANT DE CONNEXION

Ce voyant indique l'état de connexion et de désactivation du son de l'émetteur-récepteur.

ACTIVITÉ DU VOYANT	ÉTAT DU SYSTÈME
Reste allumé en bleu	Connecté
Clignote en bleu	Son désactivé

CONNEXION DE VOTRE PÉRIPHÉRIQUE MOBILE

Pour obtenir des instructions de connexion, reportez-vous à la page 21.

DÉCONNEXION D'UN PÉRIPHÉRIQUE MOBILE

Désactivez la fonction *Bluetooth* sur votre périphérique.

REMARQUE : la désactivation de la fonction *Bluetooth* déconnecte tous les autres périphériques.

RECONNEXION D'UN PÉRIPHÉRIQUE MOBILE

Une fois sous tension, le système tente de se reconnecter à l'appareil le plus récemment connecté.

REMARQUES :

- Le périphérique doit se trouver dans le champ de portée (9 m) et être activé.
- Assurez-vous que la fonction *Bluetooth* est activée sur votre périphérique mobile.

SUPPRESSION DE LA LISTE DES PÉRIPHÉRIQUES DU SYSTÈME

1. Appuyez sur la touche *Bluetooth*  pendant 10 secondes jusqu'à ce que le voyant *Bluetooth* clignote en blanc à 3 reprises.
2. Supprimez le système de la liste *Bluetooth* de votre périphérique.

Tous les périphériques sont effacés de la liste et le système est prêt pour une nouvelle connexion (reportez-vous à la page 64).

REPLACEMENT DE LA BATTERIE DU SYSTÈME

1. Appuyez sur la touche d'alimentation  pour mettre le système hors tension, puis débranchez le système du secteur.

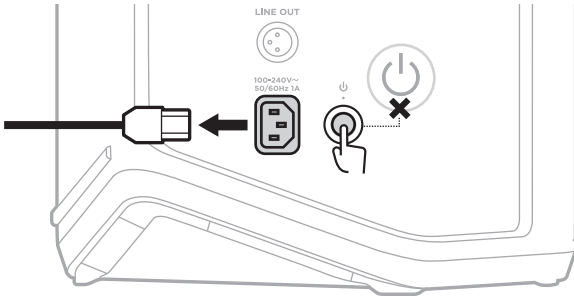

2. Retournez le système. Desserrez les deux vis, puis retirez le cache inférieur.

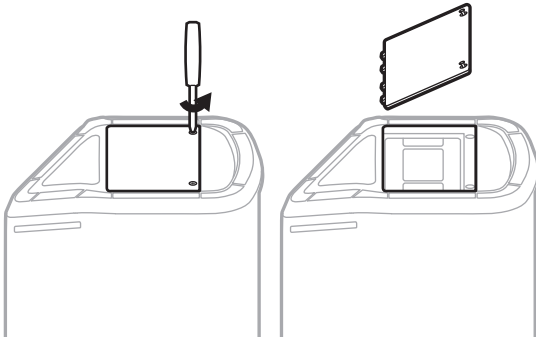

3. Retirez l'ancienne batterie en tirant sur les languettes.

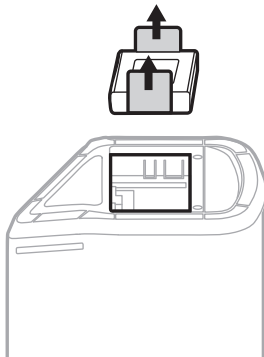

4. Insérez la nouvelle batterie de manière à aligner correctement les broches du connecteur.

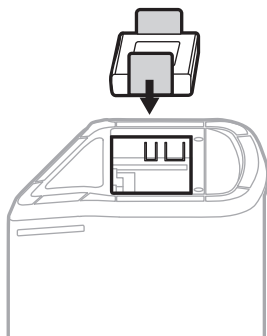

5. Remettez en place le cache inférieur, puis serrez les deux vis.

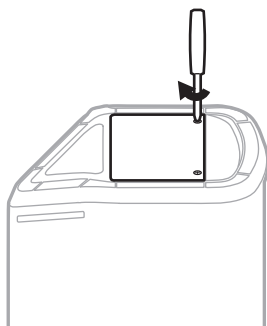

6. Raccordez le système au secteur.
7. Appuyez sur la touche d'alimentation  pour mettre le système sous tension.

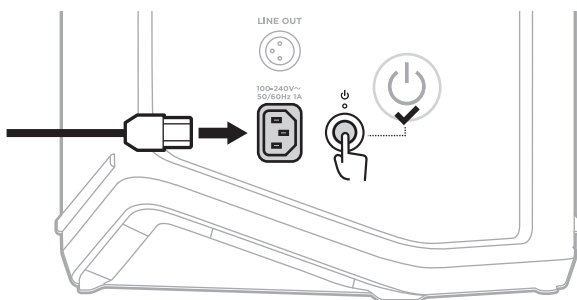

REMARQUE : la batterie de substitution reste en mode veille jusqu'à ce que vous connectiez le système au secteur et le mettiez sous tension.

MISE À JOUR DU SYSTÈME

Pour rechercher et télécharger les mises à jour logicielles du système, utilisez votre ordinateur pour accéder au site Web de mise à jour de Bose btu.Bose.com

Pour obtenir des instructions détaillées, consultez la page support.Bose.com/S1ProPlusUpdate

REMARQUE : pour mettre à jour le système, vous devez connecter le système à votre ordinateur à l'aide d'un câble USB-C (non fourni). Pour plus d'informations, reportez-vous à la page 32.

MISE À JOUR D'UN ÉMETTEUR-RÉCEPTEUR SANS FIL

Lorsque vous insérez un émetteur-récepteur sans fil dans l'un des connecteurs de charge prévus à cet effet, le système recherche les mises à jour disponibles. Si une mise à jour est disponible, suivez les instructions sur l'afficheur de canal pour l'installer.

NETTOYAGE DU SYSTÈME

Essayez la surface extérieure du système avec un chiffon doux et sec. Si nécessaire, utilisez un aspirateur pour dépoussiérer la grille du système.

ATTENTION :

- Veillez à NE PAS utiliser d'aérosols à proximité du système.
- Veillez à NE PAS utiliser de solvants, de produits chimiques ni de liquides de nettoyage contenant de l'alcool, de l'ammoniac ou des substances abrasives.
- Veillez à ce qu'aucun liquide ne pénètre dans les ouvertures.
- Veillez à ce qu'aucun objet ne pénètre dans les ouvertures.

TRANSPORT ET STOCKAGE DU SYSTÈME

Lorsque vous transportez ou stockez le système, placez-le en position verticale ou sur le moniteur, et non sur le côté.

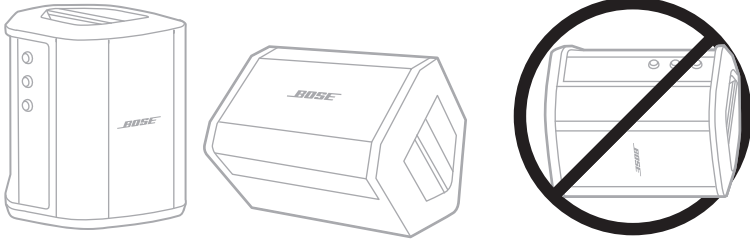

ATTENTION : si vous placez le système sur le côté, vous risquez de l'endommager selon les conditions environnementales.

REMARQUE : avant de ranger le système pour plusieurs mois, vérifiez que la batterie est complètement chargée.

PIÈCES DE RECHANGE ET ACCESSOIRES

Vous pouvez commander des accessoires ou des pièces de rechange en vous adressant au service client de Bose.

Rendez-vous sur support.Bose.com/S1ProPlus

GARANTIE LIMITÉE

Le système est couvert par une garantie limitée. Consultez notre site Web à l'adresse worldwide.Bose.com/Warranty pour en savoir plus sur la garantie limitée.

Pour enregistrer votre produit, accédez à la page worldwide.Bose.com/ProductRegistration. En cas d'oubli, les droits que vous confère cette garantie limitée ne s'en trouveront pas affectés.

SOLUTIONS DE BASE

En cas de problèmes avec le système :

- Vérifiez que la prise secteur à laquelle est raccordé le système est alimentée, (reportez-vous à la page 18).
- Mettez le système hors tension, puis de nouveau sous tension (reportez-vous à la page 18).
- Vérifiez que tous les câbles sont correctement raccordés.
- Vérifiez les voyants d'état (reportez-vous à la page 57).
- Recherchez et installez les mises à jour disponibles (reportez-vous à la page 67).

AUTRES SOLUTIONS

Si vous ne parvenez pas à résoudre votre problème, consultez le tableau ci-dessous pour identifier les symptômes et trouver des solutions aux problèmes courants. Vous pouvez également accéder à des articles, des vidéos et d'autres ressources de dépannage sur la page : support.Bose.com/S1ProPlus

Si vous ne parvenez toujours pas à résoudre le problème, contactez le service client de Bose.

Rendez-vous sur worldwide.Bose.com/contact

Système

SYMPTÔME	SOLUTION
<p>Le système ne se met pas sous tension</p>	<p>Il est possible que la batterie du système soit en mode de protection ou déchargée. Branchez le système sur une prise de courant.</p> <p>Branchez le câble d'alimentation sur une autre prise électrique.</p> <p>Si le câble d'alimentation est connecté à une barrette d'alimentation ou à un protecteur de surtension, essayez de le brancher directement sur la prise secteur.</p> <p>Débranchez le câble d'alimentation et retirez la batterie du système (reportez-vous à la page 65). Attendez 30 secondes, puis remettez la batterie en place et rebranchez le câble d'alimentation à une prise secteur.</p> <p>Réinitialisez le système (reportez-vous à la page 77). Remettez-le sous tension.</p>

SYMPTÔME	SOLUTION
<p>Absence de son ou son intermittent provenant d'un instrument ou d'une source audio connectée via un câble d'entrée</p>	<p>Vérifiez que votre instrument ou source audio est branchée au connecteur d'entrée de canal approprié.</p> <p>Augmentez le volume sur l'instrument ou la source audio et sur le système.</p> <p>Vérifiez que les voyants de signal/d'écrêtage sont allumés pour confirmer que le système détecte un signal audio en provenance de la source.</p> <p>Raccordez votre instrument ou votre source audio à un autre amplificateur, pour vérifier que la source fonctionne correctement.</p> <p>Raccordez un autre instrument ou une autre source audio.</p> <p>Essayez d'utiliser un autre câble d'entrée pour connecter l'instrument ou la source audio au système.</p> <p>Si vous utilisez un microphone à condensateur, veillez à le connecter à une alimentation fantôme (p. ex., un préampli ou une console de mixage) avant de le connecter au système.</p> <p>Débranchez le câble d'alimentation et retirez la batterie du système (reportez-vous à la page 65). Attendez 30 secondes, puis remettez la batterie en place et rebranchez le câble d'alimentation à une prise secteur.</p> <p>Réinitialisez le système (reportez-vous à la page 77).</p>
<p>Impossible de connecter le système à l'appareil Bluetooth</p>	<p>Sur votre périphérique</p> <ul style="list-style-type: none"> • Désactivez la fonction <i>Bluetooth</i>, puis activez-la de nouveau. • Supprimez le système de la liste <i>Bluetooth</i> de votre périphérique, y compris toute liste dupliquée portant l'étiquette LE (Low Energy). Renouvelez la connexion (reportez-vous à la page 64). <p>Connectez un autre périphérique mobile (reportez-vous à la page 64).</p> <p>Effacez la liste de périphériques du système (reportez-vous à la page 64). Renouvelez la connexion.</p>
<p>Absence de son ou son intermittent provenant de l'appareil Bluetooth</p>	<p>Écoutez de la musique sur une autre application ou un autre service musical.</p> <p>Rapprochez le périphérique mobile du système (placez-le à moins de 9 m) et éloignez-le des sources d'interférences ou des obstructions éventuelles.</p> <p>Le cas échéant, interrompez toute autre diffusion audio ou vidéo en cours.</p> <p>Vérifiez que votre périphérique mobile prend en charge les connexions <i>Bluetooth</i>.</p> <p>Redémarrez votre périphérique mobile.</p> <p>Connectez un autre périphérique mobile (reportez-vous à la page 64).</p>

SYMPTÔME	SOLUTION
<p>Son déformé provenant d'un instrument ou d'une source audio</p>	<p>Réduisez le volume sur la source. S'il est impossible de régler le volume de votre source audio, procurez-vous des atténuateurs d'entrée (disponibles dans tout magasin de musique).</p> <p>Essayez d'utiliser une autre source ou un autre instrument.</p> <p>Si vous diffusez du son à partir d'un appareil mobile connecté à l'entrée AUX du canal 3, assurez-vous que l'appareil n'est pas également connecté au port USB POWER lors de la charge. Cela risque de créer des interférences lors de la lecture audio.</p> <p>Vérifiez que l'extenseur de ce canal est réglé sur On (Activer) et non sur Off (Désactiver) (reportez-vous à la page 75).</p>
<p>Bourdonnement ou vrombissement lorsque rien n'est branché sur le système</p>	<p>À l'aide d'un testeur de prise secteur, vérifiez que la prise dans laquelle le système est branché ne présente pas de contacts inversés ou ouverts (chaud, neutre et/ou terre).</p> <p>Si le système est branché sur une rallonge, branchez-le directement sur la prise secteur.</p>
<p>Effet de larsen d'un microphone connecté au système</p>	<p>Baissez le volume du canal.</p> <p>Orientez le microphone de façon à ce qu'il ne soit pas dirigé directement vers le système.</p> <p>Essayez d'utiliser un autre microphone.</p> <p>Modifiez la position du système/ou de la personne qui chante.</p> <p>Augmentez la distance entre le microphone et le système.</p> <p>Si vous utilisez un processeur d'effets vocaux, essayez de le contourner pour déterminer si les réglages du processeur contribuent à l'effet de larsen.</p> <p>Vérifiez que l'extenseur de ce canal est réglé sur On (Activer) et non sur Off (Désactiver) (reportez-vous à la page 75).</p>
<p>Bourdonnement excessif lorsque vous branchez en guirlande plusieurs systèmes</p>	<p>Baissez le volume sur la ou les unités connectées en guirlande.</p>

SYMPTÔME	SOLUTION
La batterie du système ne se charge pas	<p>Essayez de ne pas utiliser le système lorsque la batterie est en cours de charge.</p> <p>Si le système a été exposé à des températures extrêmes, laissez-le revenir à température ambiante, puis essayez de le recharger.</p> <p>Débranchez le système et retirez la batterie du (consultez la page 65). Dès que la batterie a suffisamment refroidi (vous pouvez la toucher sans vous brûler), remettez-la en place et relancez la charge.</p> <p>Si vous utilisez le système à un niveau de volume très élevé, essayez de baisser le volume. À des niveaux de volume très élevés, le système interrompt la charge de la batterie et de tout émetteur-récepteur sans fil connecté.</p>
L'application Bose Music ne fonctionne pas sur le périphérique mobile	<p>Vérifiez que votre périphérique mobile est compatible avec l'application Bose Music et respecte la configuration minimale requise. Pour en savoir plus, accédez à l'App Store sur votre périphérique mobile.</p> <p>Désinstallez l'application Bose Music sur votre périphérique mobile, puis réinstallez-la (reportez-vous à la page 16).</p>

Émetteur-récepteur sans fil

SYMPTÔME	SOLUTION
L'émetteur-récepteur sans fil ne se met pas sous tension	<p>Chargez complètement l'émetteur-récepteur (reportez-vous à la page 55). Remettez-le sous tension.</p> <p>Réinitialisez l'émetteur-récepteur (reportez-vous à la page 77). Remettez-le sous tension.</p>
L'émetteur-récepteur sans fil ne se charge pas	<p>Il est possible que la batterie du système soit en mode de protection ou déchargée. Branchez le système sur une prise de courant.</p> <p>Si l'émetteur-récepteur a été exposé à des températures extrêmes, laissez-le revenir à température ambiante, puis essayez de le recharger.</p> <p>Chargez l'émetteur-récepteur à l'aide d'un chargeur mural ou d'un ordinateur (reportez-vous à la page 55).</p> <p>Si vous utilisez le système à un niveau de volume très élevé, essayez de baisser le volume. À des niveaux de volume très élevés, le système interrompt la charge de la batterie et de tout émetteur-récepteur sans fil connecté.</p>
L'émetteur-récepteur sans fil ne se connecte pas au système	<p>Vérifiez le voyant d'alimentation pour vous assurer que l'émetteur-récepteur est sous tension (reportez-vous à la page 62).</p> <p>Vérifiez le voyant de connexion pour vous assurer que l'émetteur-récepteur est connecté au système (reportez-vous à la page 63). Si le voyant est éteint, essayez à nouveau de jumeler l'émetteur-récepteur au canal (reportez-vous à la page 37).</p> <p>Rapprochez l'émetteur-récepteur du système (portée maximale de 6 m) et éloignez-le des éventuelles sources d'interférences ou des obstructions.</p> <p>Vérifiez que le paramètre sans fil de ce canal est réglé sur Auto et non sur Off (Désactiver) (reportez-vous à la page 42).</p> <p>Réinitialisez l'émetteur-récepteur (reportez-vous à la page 77). Jumelez de nouveau l'émetteur-récepteur au canal (reportez-vous à la page 37).</p>

SYMPTÔME	SOLUTION
<p>Absence de son ou son intermittent provenant d'une source connectée à l'émetteur-récepteur sans fil</p>	<p>Assurez-vous que l'émetteur-récepteur est correctement connecté à la source.</p> <p>Vérifiez le voyant de connexion pour vous assurer que l'émetteur-récepteur est connecté au système (reportez-vous à la page 63). Si le voyant est éteint, consultez la section « L'émetteur-récepteur sans fil ne se connecte pas au système » à la page 73.</p> <p>Vérifiez le voyant d'alimentation pour vous assurer que l'émetteur-récepteur est sous tension (reportez-vous à la page 62).</p> <p>Vérifiez le voyant de connexion pour vous assurer que le son de l'émetteur-récepteur n'est pas désactivé (reportez-vous à la page 63). S'il est désactivé, réactivez-le (reportez-vous à la page 39).</p> <p>Rapprochez l'émetteur-récepteur et la source du système (portée maximale de 6 m) et éloignez-les des éventuelles sources d'interférences ou des obstructions.</p> <p>Consultez la section « Absence de son ou son intermittent provenant d'un instrument ou d'une source audio connectée via un câble d'entrée » à la page 70.</p> <p>Réinitialisez l'émetteur-récepteur (reportez-vous à la page 77). Jumelez de nouveau l'émetteur-récepteur au canal (reportez-vous à la page 37). Mettez sous tension l'émetteur-récepteur et connectez-le à la source, puis testez le son.</p>
<p>Son anormalement faible ou fort provenant d'une source connectée à un émetteur-récepteur micro/entrée de ligne sans fil Bose.</p>	<p>Assurez-vous que l'émetteur-récepteur est réglé sur l'entrée appropriée à votre source (entrée micro ou de ligne). Consultez la section « Commutation des entrées de microphone et de ligne » à la page 40.</p>
<p>Absence de son provenant d'une source connectée à une entrée de canal avec un câble d'insertion alors qu'un émetteur-récepteur sans fil est connecté</p>	<p>Vérifiez que le paramètre d'insertion de ce canal est réglé sur Auto et non sur Off (Désactiver) (reportez-vous à la page 41).</p>
<p>Bourdonnement ou effet de larsen provenant d'une unité d'effets connectée à une entrée de canal avec un câble d'insertion</p>	<p>Sur l'émetteur-récepteur sans fil correspondant à ce canal, vérifiez le voyant d'alimentation et le voyant de connexion pour vous assurer que l'émetteur-récepteur est sous tension et connecté au système (reportez-vous à la page 62 et à la page 63). Si ce n'est pas le cas, le système traite l'unité d'effets comme entrée, ce qui entraîne un bourdonnement ou un effet de larsen.</p> <p>Vérifiez que l'extenseur de ce canal est réglé sur On (Activer) et non sur Off (Désactiver) (reportez-vous à la page 75).</p> <p>Tout bruit de masse restant peut être dû à votre unité d'effets. Vous pouvez acheter un supprimeur de bruit dans un magasin d'électronique grand public.</p>

ACTIVATION/DÉSACTIVATION DES PARAMÈTRES D'EXTENSEUR

Les paramètres d'extenseur déterminent si le système réduit le volume du bruit de fond de faible niveau d'un canal, par exemple le bruit causé par les effets de larsen électrique, l'interférence de fréquence radio ou votre environnement. Vous pouvez désactiver cette fonctionnalité sur un ou plusieurs canaux en fonction de votre configuration.

1. Appuyez sur l'une des commandes de canal jusqu'à ce que le menu des commandes supplémentaires s'affiche sur l'afficheur de canal.

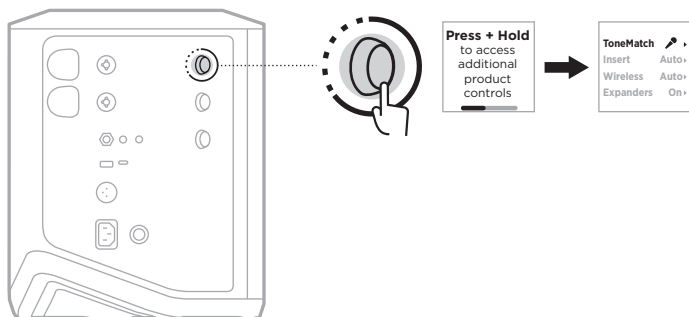

2. Tournez la commande de canal pour mettre en surbrillance l'option **Expanders** (Extenseurs), puis appuyez pour la sélectionner.

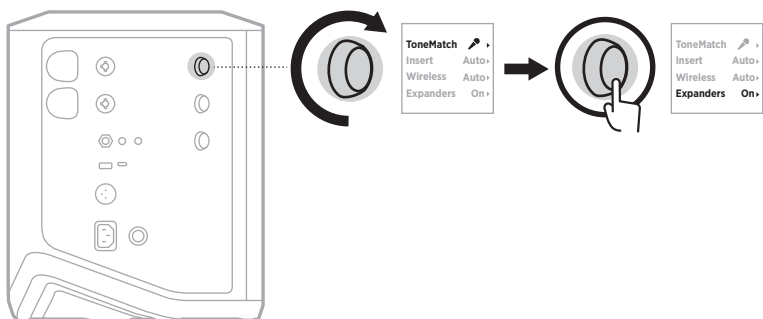

3. Tournez la commande de canal pour mettre en surbrillance le paramètre de votre choix, puis appuyez pour le sélectionner :
 - **On** (Activer) (par défaut) : les paramètres d'extenseur de ce canal sont activés, afin que le système réduise le volume du bruit de faible niveau.
 - **Off** (Désactiver) : les paramètres d'extenseur de ce canal sont désactivés, de sorte que le système ne puisse pas réduire le volume du bruit de faible niveau.

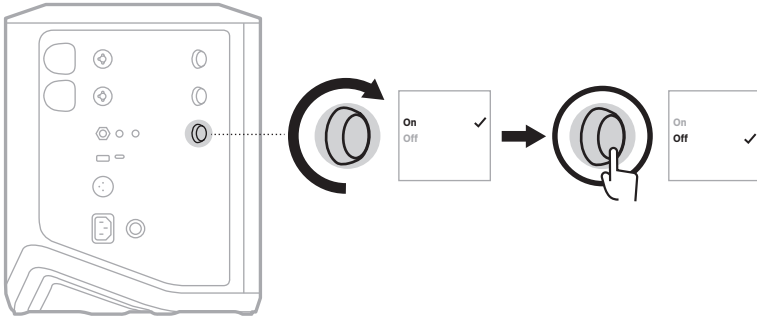

4. Appuyez sur la commande de canal jusqu'à ce que le menu des commandes supplémentaires s'affiche.

RÉINITIALISATION DU SYSTÈME

Une réinitialisation efface tous les réglages de canal et du système, les connexions *Bluetooth* et les connexions de l'émetteur-récepteur sans fil du système, qui retrouve alors sa configuration d'origine.

REMARQUE : vous pouvez facilement rétablir les réglages par défaut des canaux et du système à l'aide de l'application Bose Music. Pour ce faire, avant de réinitialiser le système, enregistrez vos réglages actuels en tant que scène dans l'application (reportez-vous à la page 36). Une fois la réinitialisation terminée, sélectionnez la scène dans l'application pour restaurer tous les réglages, à l'exception des connexions *Bluetooth* et de l'émetteur-récepteur sans fil.

Appuyez sur la touche d'alimentation  pendant 10 secondes jusqu'à ce que le voyant d'alimentation s'éteigne et qu'un message s'affiche sur les afficheurs de canal.

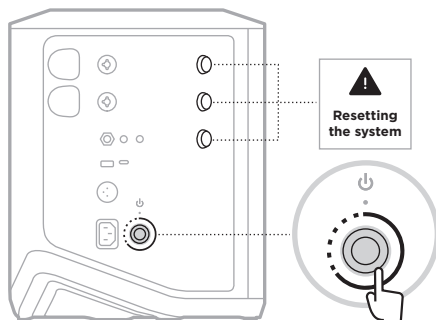

Le système redémarre. Une fois la réinitialisation terminée, le voyant d'alimentation s'allume en blanc.

RÉINITIALISATION D'UN ÉMETTEUR-RÉCEPTEUR SANS FIL

La réinitialisation d'un émetteur-récepteur sans fil efface toutes les informations de jumelage et rétablit les paramètres d'usine d'origine.

Appuyez sur la touche d'alimentation  pendant 10 secondes jusqu'à ce que le voyant d'alimentation s'éteigne.





872237-0010