

**Cue the
music.**

BOSE

CASQUE **QUIETCOMFORT** SC HEADPHONES

Lisez toutes les consignes de sécurité et les instructions d'utilisation.

CE Bose Corporation déclare que ce produit est conforme aux critères essentiels et autres dispositions de la directive 2014/53/UE et de des autres directives européennes applicables. L'attestation complète de conformité est disponible à l'adresse www.Bose.com/compliance

**UK
CA** Ce produit est conforme à toutes les réglementations de 2016 en matière de compatibilité électromagnétique et à toutes les autres réglementations britanniques applicables. L'attestation complète de conformité est disponible à l'adresse www.Bose.com/compliance

Bose Corporation déclare que ce produit est conforme aux critères essentiels et autres dispositions des réglementations de 2017 sur les équipements radio et des autres réglementations britanniques applicables. L'attestation complète de conformité est disponible à l'adresse www.Bose.com/compliance

Instructions importantes relatives à la sécurité

N'utilisez pas cet appareil à proximité de l'eau ou d'une source d'humidité.

Utilisez uniquement un chiffon sec pour le nettoyage.

Confiez toute réparation à du personnel qualifié. Une réparation est nécessaire lorsque l'appareil a été endommagé de quelque façon que ce soit (endommagement du câble d'alimentation ou de la fiche électrique, renversement d'un liquide ou de tout objet sur l'appareil, exposition de l'appareil à la pluie ou à l'humidité, dysfonctionnement, chute de l'appareil, etc.).

AVERTISSEMENTS/PRÉCAUTIONS

- Pour éviter tout dommage auditif, veillez à ne pas utiliser le casque à un volume élevé. Baissez le volume sur le produit avant de placer les oreillettes sur les oreilles, puis augmentez le volume progressivement jusqu'à obtenir un niveau d'écoute confortable, mais modéré.
- L'utilisation du casque pendant la conduite d'un véhicule n'est pas recommandée et peut être interdite par la loi dans certains pays. Soyez prudent et suivez la réglementation en vigueur concernant l'utilisation d'écouteurs/de casques lors de la conduite d'un véhicule. Cessez immédiatement d'utiliser le casque s'il vous distrait ou s'il vous empêche d'entendre les sons environnants, notamment les alarmes et les signaux d'avertissement, lorsque vous conduisez un véhicule.
- Soyez prudent lorsque vous utilisez le casque pendant une activité qui demande votre attention. Veillez à ne pas le mettre si le fait de ne pas entendre les bruits environnants peut vous mettre en danger ou mettre en danger d'autres personnes, notamment lorsque vous faites de la bicyclette, vous vous promenez aux abords d'une route fréquentée, d'un chantier, d'une ligne de chemin de fer, etc.
- Veillez à NE PAS utiliser le casque/les écouteurs s'ils émettent un son anormalement élevé. Le cas échéant, éteignez le casque/les écouteurs et contactez le service client de Bose.
- Retirez immédiatement le produit s'il dégage de la chaleur.



Certaines pièces présentent un risque de suffocation. Ne les laissez pas à la portée des enfants de moins de 3 ans.



Ce produit contient des composants magnétiques. Consultez un médecin afin de savoir si ces composants peuvent avoir une incidence sur un dispositif médical implantable.

- Pour réduire le risque d'incendie ou de secousse électrique, veillez à ne PAS exposer ce produit à la pluie, au ruissellement, aux éclaboussures ou à l'humidité, et à ne jamais placer d'objets contenant des liquides, notamment des vases, sur l'appareil ou à proximité.
- Tenez le produit à l'écart du feu et des sources de chaleur. Veillez à NE PAS placer d'objets enflammés, tels que des bougies allumées, sur l'appareil ou à proximité.
- Utilisez ce produit uniquement avec un adaptateur secteur LPS certifié conforme aux réglementations en vigueur (p. ex., UL, CSA, VDE, CCC).
- Veillez à NE PAS effectuer de modifications non autorisées sur ce produit.
- En cas de fuite, évitez tout contact du liquide avec la peau ou les yeux. En cas de contact, consultez immédiatement un médecin.
- N'exposez pas les produits contenant des piles ou des batteries à une chaleur excessive (ne les placez pas à la lumière directe du soleil, près d'un feu ou de toute autre source de chaleur).
- Veillez à NE PAS porter le casque pendant la charge.

REMARQUE : cet appareil a fait l'objet de tests prouvant sa conformité aux limites imposées aux appareils numériques de classe B, conformément à la partie 15 de la réglementation de la FCC. Ces limites sont conçues pour offrir une protection raisonnable contre les interférences nuisibles dans une installation résidentielle. Cet appareil génère, utilise et est susceptible d'émettre de l'énergie radioélectrique. À ce titre, s'il n'est pas installé ou utilisé conformément aux instructions, il est susceptible de perturber les communications radio. Cependant, il n'est nullement garanti que de telles perturbations ne se produisent pas dans une installation donnée. Si cet appareil perturbe effectivement la réception de la radio ou de la télévision (ce qui peut être vérifié en allumant et en éteignant l'appareil), vous êtes invité à tenter de remédier au problème en prenant une ou plusieurs des mesures suivantes :

- Réorientez ou déplacez le produit récepteur ou l'antenne.
- Augmentez la distance séparant le matériel du récepteur.
- Connectez l'appareil à une prise reliée à un circuit différent de celui auquel est branché l'amplificateur.
- Consultez votre revendeur ou un technicien radio/TV expérimenté pour obtenir de l'aide.

Toute modification non autorisée expressément par Bose Corporation est susceptible d'annuler le droit de l'utilisateur d'utiliser cet appareil.

Cet appareil est conforme à la partie 15 de la réglementation de la FCC et à ou aux standards RSS exemptés de licence du ministère de l'Innovation, des Sciences et du Développement économique (ISDE) du Canada. L'utilisation de cet appareil est soumise aux conditions suivantes : (1) il ne doit pas provoquer d'interférences et (2) il doit tolérer les interférences externes, y compris celles susceptibles de provoquer un dysfonctionnement.

Cet appareil est conforme aux réglementations de la FCC et d'ISDE Canada relatives aux limites d'exposition aux rayonnements électromagnétiques pour le grand public. Il ne doit pas être installé ni utilisé avec un autre émetteur radio ou son antenne.

Cet appareil est conforme aux normes IMDA.

ID FCC : A94437310 | **IC :** 3232A-437310

CAN ICES-3(B)/NMB-3(B)

Pour l'Europe, Bande de fréquences comprise entre 2 400 et 2 483,5 MHz | Puissance de transmission maximale inférieure à 20 dBm P.I.R.E.



Ce symbole signifie que ce produit ne doit pas être jeté avec les déchets ménagers, mais déposé dans un centre de collecte approprié en vue de son recyclage. Une mise au rebut et un recyclage adéquats permettent de protéger les ressources naturelles, la santé humaine et l'environnement. Pour plus d'informations sur la mise au rebut et le recyclage de ce produit, contactez votre mairie, votre service de ramassage des ordures ou le magasin où vous l'avez acheté.

Règles techniques relatives aux appareils à radiofréquences de faible puissance

En l'absence d'autorisation de la NCC, les organisations, entreprises ou utilisateurs ne sont pas autorisés à modifier la fréquence, à améliorer la puissance de transmission ou à altérer les caractéristiques d'origine et les performances d'un appareil à radiofréquences de faible puissance approuvé. Les appareils à radiofréquences de faible puissance ne doivent avoir aucune incidence sur la sécurité des avions ni provoquer d'interférences avec les communications légales ; dans le cas contraire, l'utilisateur devra immédiatement cesser d'utiliser l'appareil jusqu'à l'absence complète d'interférences. Par communications légales, nous entendons les communications radio établies conformément au Telecommunications Management Act. Les appareils à radiofréquences de faible puissance peuvent être sensibles aux interférences des communications légales ou aux appareils émettant des ondes radio ISM.

N'essayez PAS d'extraire la batterie rechargeable lithium-ion de ce produit. Pour la retirer, contactez votre revendeur Bose local ou un technicien qualifié.

Le retrait de la batterie lithium-ion rechargeable de cet appareil doit être confié à un technicien qualifié. Contactez votre revendeur Bose local ou consultez le site products.bose.com/static/compliance/index.html pour en savoir plus.



Mettez au rebut les piles usagées conformément à la réglementation locale. Ne les incinérez pas.



Tableau des restrictions concernant les substances dangereuses en Chine

Noms et quantités des substances ou éléments toxiques ou dangereux						
Nom	Substances ou éléments toxiques ou dangereux					
	Plomb (Pb)	Mercuré (Hg)	Cadmium (Cd)	Chrome hexavalent (CR(VI))	Biphényle polybromé (PBB)	Éther de diphényle polybromé (PBDE)
Cartes de circuits imprimés	X	O	O	O	O	O
Pièces métalliques	X	O	O	O	O	O
Pièces en plastique	O	O	O	O	O	O
Enceintes	X	O	O	O	O	O
Câbles	X	O	O	O	O	O
Les données de ce tableau sont conformes aux dispositions de la norme SJ/T 11364.						
O : indique que la quantité de cette substance toxique ou dangereuse contenue dans tous les composants homogènes de cette pièce est inférieure à la limite définie dans GB/T 26572.						
X : indique que la quantité de cette substance toxique ou dangereuse contenue dans au moins un des composants homogènes de cette pièce est supérieure à la limite définie dans GB/T 26572.						

Tableau des restrictions concernant les substances dangereuses à Taïwan

Nom de l'équipement : Bose QuietComfort SC Réf. : 442395						
Unité	Substances réglementées et leurs symboles chimiques					
	Plomb (Pb)	Mercuré (Hg)	Cadmium (Cd)	Chrome hexavalent (Cr+6)	Biphényles polybromés (PBB)	Éthers de diphényle polybromés (PBDE)
Cartes de circuits imprimés	-	o	o	o	o	o
Pièces métalliques	-	o	o	o	o	o
Pièces en plastique	o	o	o	o	o	o
Enceintes	-	o	o	o	o	o
Câbles	-	o	o	o	o	o
Remarque 1 : « o » indique que le pourcentage de la substance réglementée ne dépasse pas le pourcentage de la valeur de référence de présence de cette substance.						
Remarque 2 : « - » indique l'absence de cette substance réglementée.						

Date de fabrication : le huitième chiffre du numéro de série indique l'année de fabrication ; par exemple, « 3 » correspond à 2013 ou à 2023.

Importateur pour la Chine : Bose Electronics (Shanghai) Company Limited, Level 6, Tower D, No. 2337 Gudai Rd. Minhang District, Shanghai 201100 | **Importateur pour l'UE :** Bose Products B.V., Gorslaan 60, 1441 RG Purmerend, Pays-Bas | **Importateur pour le Mexique :** Bose de México S. de R.L. de C.V., Avenida Prado Sur #150, Piso 2, Interior 222 y 223, Colonia Lomas de Chapultepec V Sección, Miguel Hidalgo, Ciudad de México, C.P. 11000 Numéro de téléphone : +5255 (5202) 3545 | **Importateur pour Taïwan :** Bose Limited Taiwan Branch (H.K.), 9F., No. 10, Sec. 3, Minsheng E. Road, Zhongshan Dist. Taipei City 10480, Taïwan Numéro de téléphone : +886-2-2514 7676 | **Importateur pour le Royaume-Uni :** Bose Limited, Bose House, Quayside Chatham Maritime, Chatham, Kent, ME4 4QZ, Royaume-Uni

Puissance en entrée : 5 V --- 0,5 A | **Plage de températures de charge :** 0 °C à 45 °C | **Plage de températures de charge :** -20 °C à 60 °C

L'ID CMIIT se trouve à l'intérieur de l'écouteur, sous le canevas.

Déclarations de licence : pour afficher les déclarations de licence qui s'appliquent aux progiciels tiers fournis comme composants du casque Bose QuietComfort Headphones, utilisez l'application Bose Music. Vous pouvez accéder à ces informations dans le menu Réglages.

Apple, le logo Apple, iPad et iPhone sont des marques de commerce d'Apple Inc., déposées aux États-Unis et dans d'autres pays. App Store est une marque de service d'Apple Inc. La marque de commerce « iPhone » est utilisée au Japon sous licence d'Aiphone K.K.

L'utilisation de la mention « Made for Apple » signifie qu'un accessoire a été conçu pour se connecter spécifiquement à un ou plusieurs produits Apple identifiés, et que son fabricant certifie la conformité avec les standards de performances d'Apple. La société Apple décline toute responsabilité relative au fonctionnement de cet appareil ou à sa conformité aux normes de sécurité.

L'appellation et les logos *Bluetooth*® sont des marques déposées de Bluetooth SIG, Inc., utilisées sous licence par Bose Corporation.

Google Play est une marque commerciale de Google LLC.

Ce produit incorpore le logiciel Spotify, qui fait l'objet des licences tierces indiquées sur la page suivante : www.spotify.com/connect/third-party-licenses

Spotify est une marque déposée de Spotify AB.

USB Type-C® et USB-C® sont des marques déposées de USB Implementers Forum.

Bose, Bose Music, le logo de Bose Music et QuietComfort sont des marques de commerce de Bose Corporation. | Siège de Bose Corporation : 1-877-230-5639 | © 2023 Bose Corporation. Toute reproduction, modification, distribution ou autre utilisation, même partielle, de ce document est interdite sans autorisation écrite préalable.

Renseignements à noter et conserver

Le numéro de série et le numéro de modèle se trouvent à l'intérieur de l'écouteur, sous le canevas.

Numéro de série : _____

Numéro de modèle : 437310

Conservez votre quittance. Enregistrez dès maintenant votre produit Bose. Pour ce faire, rendez-vous sur worldwide.Bose.com/ProductRegistration

CONTENU DE L'EMBALLAGE

Composants livrés	10
-------------------------	----

APPLICATION BOSE MUSIC

Téléchargement de l'application Bose Music	11
Ajout du casque à un compte existant	11

COMMANDES DU CASQUE

Mise sous tension.....	13
Mise hors tension	14
Mise hors tension automatique	14
Lecture et volume multimédia	15
Appels téléphoniques	16
Réduction des bruits ambiants.....	17
Commandes vocales du périphérique mobile.....	18

RACCOURCIS

Utilisation d'un raccourci.....	19
Modification ou désactivation d'un raccourci	19

RÉDUCTION DES BRUITS AMBIANTS

Modes de réduction des bruits ambiants.....	20
Modification du mode de réduction des bruits ambiants.....	21
Réduction des bruits ambiants lors d'un appel	21
Utilisation de la fonction de réduction des bruits ambiants seule	22

CONNEXIONS *BLUETOOTH*[®]

Connexion à l'aide de l'application Bose Music.....	23
Connexion via le menu <i>Bluetooth</i> du périphérique mobile.....	23
Déconnexion d'un périphérique mobile	25
Reconnexion d'un périphérique mobile.....	25
Connexion d'un autre périphérique mobile	25
Identification des périphériques mobiles connectés.....	25
Commutation entre deux périphériques mobiles connectés.....	26
Reconnexion d'un périphérique précédemment connecté.....	26
Suppression de la liste des périphériques du casque	26

BATTERIE

Chargement du casque.....	27
Temps de charge	27
Annonce du niveau de charge de la batterie	27

ÉTAT DU CASQUE

État <i>Bluetooth</i>	28
État de la batterie	28
État de charge	29
État de la mise à jour et des erreurs	29

CONNEXION PAR CÂBLE

Raccordement du câble audio au microphone.....	30
--	----

CONNEXION DES PRODUITS BOSE

Connexion d'une enceinte Bose Smart Speaker ou d'une barre de son Bose Smart Soundbar	31
Avantages	31
Produits compatibles	31
Connexion à l'aide de l'application Bose Music	32
Connexion à l'aide des commandes du produit	33
Reconnexion d'une enceinte Bose Smart Speaker ou d'une barre de son Bose Smart Soundbar	34

ENTRETIEN

Rangement du casque	35
Nettoyage du casque	37
Pièces de rechange et accessoires	37
Garantie limitée	37
Emplacement du numéro de série	37

DÉPANNAGE

Solutions de base	38
Autres solutions	38
Réinitialisation du casque	43
Restauration des paramètres d'usine du casque	44

COMPOSANTS LIVRÉS

Vérifiez la présence des composants suivants :



Casque Bose QuietComfort Headphones

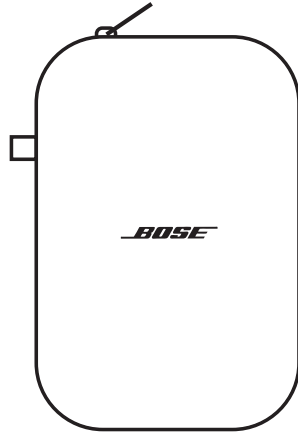

Étui de transport souple

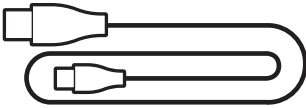

Câble USB Type-A à USB Type-C*

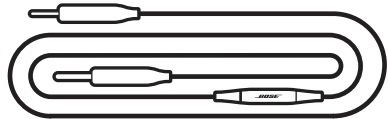

Câble audio 3,5 à 2,5 mm avec microphone

REMARQUE : si l'un des composants est endommagé, évitez de l'utiliser. Consultez le site support.bose.com/QCSC pour accéder à des articles sur le dépannage, à des vidéos et à des documents de remplacement ou de réparation de produits.

L'application Bose Music permet de configurer et de contrôler le casque à partir du périphérique mobile, notamment votre smartphone ou tablette.

Utilisez cette application pour gérer les connexions *Bluetooth*, gérer les réglages du casque, sélectionner la langue du guide vocal, et obtenir de nouvelles mises à jour et fonctionnalités de la part de Bose.

REMARQUE : si vous avez déjà créé un compte Bose Music pour un autre produit Bose, ajoutez-y le casque (reportez-vous au bas de la page 11).

TÉLÉCHARGEMENT DE L'APPLICATION BOSE MUSIC

1. Téléchargez l'application Bose Music sur le périphérique mobile.

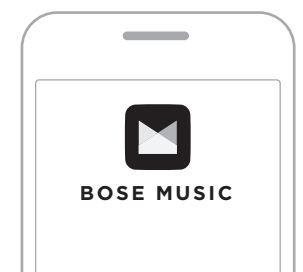

2. Suivez les instructions de l'application.

AJOUT DU CASQUE À UN COMPTE EXISTANT

Pour ajouter votre casque Bose QuietComfort Headphones, ouvrez l'application Bose Music et ajoutez-le.

Les commandes du casque se trouvent derrière les écouteurs.

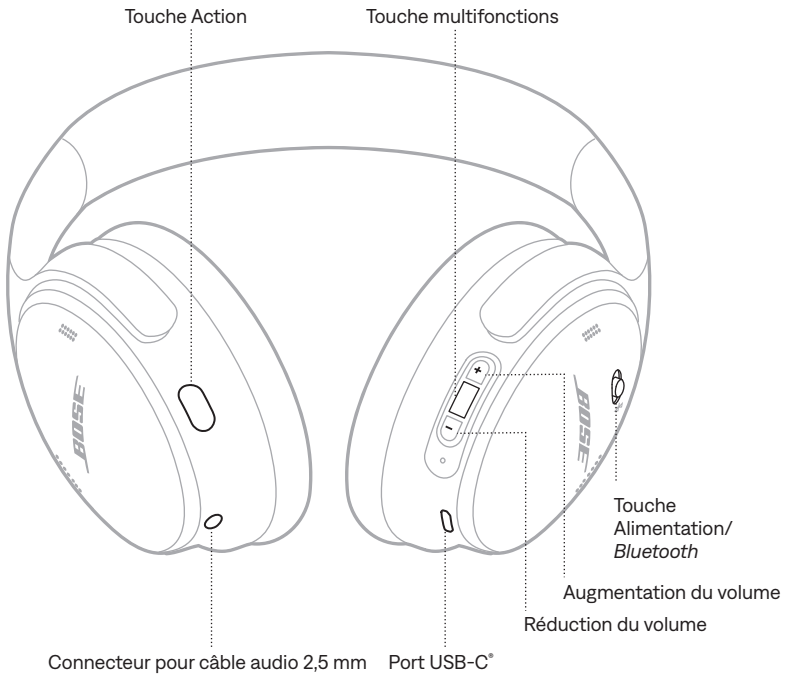

MISE SOUS TENSION

Faites glisser le bouton d'alimentation/*Bluetooth* vers la droite ➔.

Un message vocal annonce la charge de la batterie et le voyant d'état s'allume en fonction du niveau actuel (reportez-vous à la page 28).



MISE HORS TENSION

Déplacez la touche Alimentation/*Bluetooth* vers la gauche.



REMARQUE : lorsque le casque est hors tension, la fonction de réduction des bruits ambiants est désactivée.

Mise hors tension automatique

La fonction hors tension permet de prolonger l'autonomie de la batterie du casque lorsqu'elles ne sont pas utilisées.

Pour désactiver et personnaliser la fonction de mise hors tension automatique, passez par l'application Bose Music. Vous pouvez accéder à cette option dans le menu Réglages.

LECTURE ET VOLUME MULTIMÉDIA

Les touches multifonctions et volume commandent la lecture et le volume du multimédia.

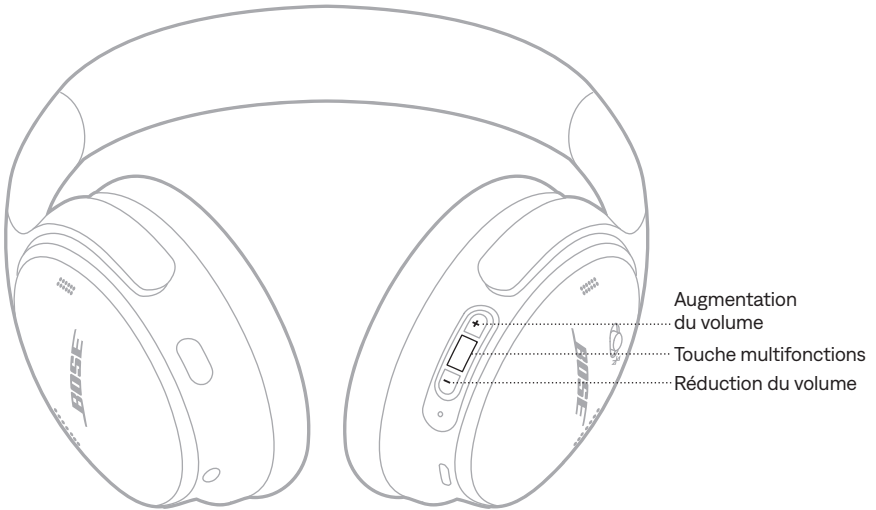

FONCTION	PROCÉDURE À SUIVRE
Lecture/Pause	Appuyez sur la touche multifonctions.
Saut avant	Appuyez deux fois sur la touche multifonctions.
Saut arrière	Appuyez trois fois sur la touche multifonctions.
Augmentation du volume	Appuyez sur la touche +.
Réduction du volume	Appuyez sur la touche –.

REMARQUES :

- Pour augmenter rapidement le volume, maintenez la touche + enfoncée.
- Pour réduire rapidement le volume, maintenez la touche – enfoncée.

APPELS TÉLÉPHONIQUES

La touche multifonctions commande les appels téléphoniques. La touche Action permet de couper le son lors d'un appel.

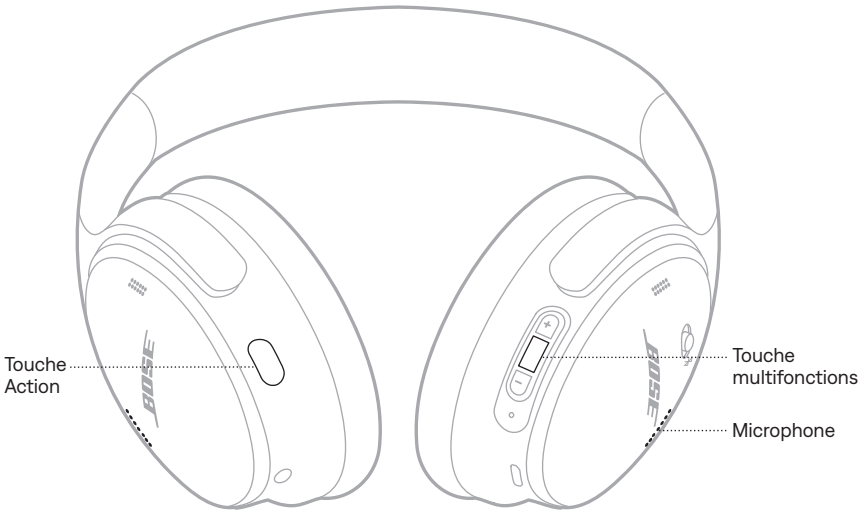

FONCTION	PROCÉDURE À SUIVRE
Répondre/mettre fin à un appel	Appuyez sur la touche multifonctions.
Refuser un appel	Appuyez sur la touche multifonctions pendant 1 seconde.
Répondre à un deuxième appel entrant et mettre le premier appel en attente	Si vous êtes en communication et recevez un deuxième appel, appuyez sur la touche multifonctions.
Refuser un deuxième appel entrant et conserver l'appel en cours	Si vous êtes en communication et recevez un deuxième appel, appuyez sur la touche multifonctions pendant 1 seconde.
Passer d'un appel à l'autre	Lorsque deux appels sont en cours, appuyez deux fois sur la touche multifonctions.
Créer une conférence	Lorsque deux appels sont en cours, appuyez sur la touche multifonctions pendant 3 secondes.
Couper/restaurer le son lors d'un appel	Pendant une communication, appuyez deux fois sur la touche Action.

RÉDUCTION DES BRUITS AMBIANTS

La touche Action permet de changer rapidement et facilement de mode de réduction des bruits ambiants.

Pour en savoir plus sur les modes de réduction des bruits ambiants, reportez-vous à la page 20.

COMMANDES VOCALES DU PÉRIPHÉRIQUE MOBILE

Vous pouvez utiliser le casque de façon à accéder aux commandes vocales du périphérique mobile.

Maintenez la touche multifonctions enfoncée.



REMARQUE : vous ne pouvez pas accéder aux commandes vocales lorsque vous êtes en communication.

Un raccourci vous permet d'accéder rapidement et facilement à l'une des fonctions suivantes :

- Accès à Spotify
- Accès au niveau de charge de la batterie

REMARQUE : par défaut, l'accès au niveau de charge de la batterie est activé.

UTILISATION D'UN RACCOURCI

Maintenez enfoncée la touche Action.



MODIFICATION OU DÉSACTIVATION D'UN RACCOURCI

Pour modifier ou désactiver un raccourci, passez par l'application Bose Music. Vous pouvez accéder à cette option sur l'écran principal.

La fonction de réduction des bruits ambiants permet de réduire les bruits indésirables pour vous procurer une reproduction réaliste du son.

Vous pouvez sélectionner l'un des deux modes de réduction des bruits ambiants à votre disposition, à savoir Silence ou Attentif, ou créer jusqu'à deux modes personnalisés.

Choisissez le mode de réduction des bruits ambiants en fonction de vos préférences d'écoute et de votre environnement.

MODES DE RÉDUCTION DES BRUITS AMBIANTS

MODE	DESCRIPTION
Silence	Suppression totale des bruits ambiants grâce au son Bose optimisé. En choisissant le niveau de réduction des bruits ambiants le plus élevé, vous évitez d'être dérangé de quelque façon que ce soit.
Attentif	Transparence totale grâce au son Bose optimisé. Vous entendez les bruits environnants tout en écoutant de la musique.
Personnalisé	Personnalisez le niveau de réduction des bruits ambiants (réduction complète des bruits ambiants ou blocage du vent) selon vos préférences d'écoute et votre environnement. REMARQUE : vous pouvez créer jusqu'à deux modes personnalisés à l'aide de l'application Bose Music. Pour accéder à cette option, appuyez sur Modes sur l'écran principal.

REMARQUE : par défaut, le casque est en mode Silence lorsqu'on le met sous tension. Pour régler le casque de façon à ce qu'il utilise le dernier mode sélectionné lorsqu'on le met sous tension, passez par l'application Bose Music. Vous pouvez accéder à cette option dans le menu Réglages.

MODIFICATION DU MODE DE RÉDUCTION DES BRUITS AMBIANTS

Appuyez sur la touche Action.



Une invite vocale annonce le mode sélectionné.

CONSEIL : vous pouvez également modifier le mode à l'aide de l'application Bose Music. Pour accéder à cette option, appuyez sur Modes sur l'écran principal.

RÉDUCTION DES BRUITS AMBIANTS LORS D'UN APPEL

Lorsque vous passez ou recevez un appel, le casque conserve le réglage de réduction des bruits ambiants en cours et active la fonction Ma voix. La fonction Ma voix vous permet d'entendre votre propre voix de façon plus naturelle.

Pour ajuster le niveau de réduction des bruits ambiants lorsque vous êtes en communication, modifiez le mode (consultez « Modification du mode de réduction des bruits ambiants »).

REMARQUE : pour personnaliser la fonction Ma voix, passez par l'application Bose Music. Vous pouvez accéder à cette option dans le menu Réglages.

UTILISATION DE LA FONCTION DE RÉDUCTION DES BRUITS AMBIANTS SEULE

Vous pouvez utiliser la fonction de réduction des bruits ambiants seule et éviter ainsi toute interruption (son ou appels téléphoniques).

1. Effectuez l'une des opérations suivantes :
 - Déconnectez le périphérique mobile (reportez-vous à la page 25).
 - Désactivez la fonction *Bluetooth* sur le périphérique mobile.
2. Appuyez sur la touche Action pour changer de mode (reportez-vous à la page 21).

REMARQUE : pour reconnecter le périphérique mobile, sélectionnez le casque dans la liste *Bluetooth* du périphérique

Vous pouvez mémoriser jusqu'à huit périphériques dans la liste des périphériques du casque et connecter activement jusqu'à deux périphériques (connexion multipoints) simultanément. vous ne pouvez pas écouter de la musique sur plusieurs périphériques en même temps.

REMARQUE : pour une meilleure écoute, utilisez l'application Bose Music pour configurer et connecter le périphérique mobile (reportez-vous à la page 11).

CONNEXION À L'AIDE DE L'APPLICATION BOSE MUSIC

Pour connecter le casque et gérer les réglages *Bluetooth* à l'aide de l'application Bose Music, reportez-vous à la page 11.

CONNEXION VIA LE MENU *BLUETOOTH* DU PÉRIPHÉRIQUE MOBILE

1. Faites glisser la touche d'alimentation/*Bluetooth* vers la droite \rightarrow et maintenez-la dans cette position pendant 3 secondes jusqu'à ce que vous entendiez l'indication « Prêt pour la connexion » ; le voyant *Bluetooth* clignote alors en bleu.



3. Activez la fonction *Bluetooth* sur le périphérique.

REMARQUE : la fonction *Bluetooth* se trouve généralement dans le menu Réglages.

4. Sélectionnez votre casque dans la liste des périphériques.

REMARQUE : recherchez le nom que vous avez indiqué pour le casque dans l'application Bose Music. Si vous n'avez pas donné un nom à votre casque, le nom par défaut apparaît.

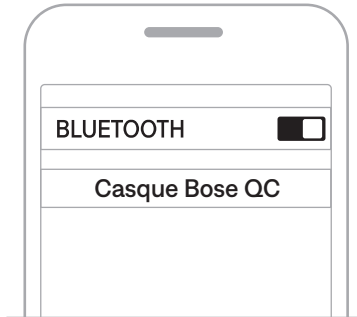

Une fois la connexion terminée, vous entendez le message « Connecté à <nom du périphérique> », et le voyant d'état reste allumé en bleu pendant 10 secondes.

DÉCONNEXION D'UN PÉRIPHÉRIQUE MOBILE

Pour déconnecter votre périphérique mobile, utilisez l'application Bose Music.

CONSEIL : vous pouvez également utiliser les paramètres *Bluetooth* de votre périphérique mobile pour le déconnecter. La désactivation de la fonction *Bluetooth* déconnecte tous les autres périphériques.

RECONNEXION D'UN PÉRIPHÉRIQUE MOBILE

Lorsqu'il est sous tension, le casque tente de se reconnecter automatiquement aux deux périphériques les plus récemment connectés.

REMARQUES :

- Le périphérique doit se trouver dans le champ de portée (9 m) et être sous tension.
- Assurez-vous que la fonction *Bluetooth* est activée sur votre périphérique mobile.
- Si la fonctionnalité de connexion multipoints est désactivée, le casque tente de se reconnecter avec le périphérique dernièrement connecté.

CONNEXION D'UN AUTRE PÉRIPHÉRIQUE MOBILE

Il est possible de connecter le casque à deux périphériques à la fois (connexion multipoints).

Pour connecter un périphérique supplémentaire, téléchargez l'application Bose Music (reportez-vous à la page 11) ou utilisez le menu *Bluetooth* du périphérique mobile (reportez-vous à la page 23).

REMARQUES :

- Il est toutefois impossible d'écouter de la musique sur plusieurs périphériques en même temps.
- Pour gérer ou désactiver la connexion multipoints, utilisez l'application Bose Music. Vous pouvez accéder à cette option dans le menu Réglages.
- La désactivation de la connexion multipoints déconnecte le deuxième périphérique connecté.

IDENTIFICATION DES PÉRIPHÉRIQUES MOBILES CONNECTÉS

Déplacez la touche Alimentation/*Bluetooth* ⌘ vers la droite et relâchez-la pour entendre les périphériques actuellement connectés.

COMMUTATION ENTRE DEUX PÉRIPHÉRIQUES MOBILES CONNECTÉS

1. Arrêtez la lecture sur le premier périphérique mobile.
2. Démarrez la lecture sur le deuxième périphérique mobile.

REMARQUES :

- Le casque peut recevoir des appels téléphoniques des deux périphériques, quel que soit celui sur lequel la lecture est en cours.
- Vous pouvez également passer d'un périphérique à l'autre à l'aide de l'application Bose Music. Vous pouvez accéder à cette option dans le menu Réglages.

RECONNEXION D'UN PÉRIPHÉRIQUE PRÉCÉDEMMENT CONNECTÉ

1. Déplacez la touche Alimentation/*Bluetooth* ✂ vers la droite et relâchez-la pour entendre les périphériques connectés.
2. Attendez 2 secondes, puis déplacez la touche Alimentation/*Bluetooth* ✂ vers la droite et relâchez-la à nouveau pour entendre le nom du périphérique suivant dans la liste des périphériques du casque.
3. Répétez cette procédure jusqu'à ce que vous entendiez le nom du périphérique correct.

Vous entendez une tonalité qui indique que l'appareil est connecté.

4. Démarrez la lecture sur le périphérique mobile connecté.

REMARQUE : si deux périphériques sont déjà connectés au casque, le périphérique nouvellement connecté remplace le périphérique préalablement connecté.

SUPPRESSION DE LA LISTE DES PÉRIPHÉRIQUES DU CASQUE

1. Déplacez le bouton Alimentation/*Bluetooth* ✂ vers la droite et maintenez-le dans cette position pendant 15 secondes jusqu'à ce que vous entendiez l'indication « Liste des périphériques *Bluetooth* effacée. Prêt pour la connexion. »
2. Supprimez les écouteurs de la liste *Bluetooth* du périphérique mobile.

Tous les périphériques sont effacés de la liste et le casque est prêt pour la connexion.

CHARGEMENT DU CASQUE

1. Raccordez le petit connecteur du câble USB à la prise USB-C de l'écouteur droit du casque.
2. Raccordez l'autre extrémité à une source d'alimentation USB-A comme un ordinateur ou un chargeur mural.



Le casque commence à se charger et le voyant d'état clignote en blanc pendant 10 secondes. Une fois le casque complètement chargé, le voyant d'état cesse de clignoter et reste allumé en blanc.

REMARQUE : le casque ne fonctionne pas et n'est pas disponible dans l'application Bose Music au cours de la charge.

Temps de charge

Une charge complète du casque prend environ deux heures et trente minutes.

Lorsque le casque est complètement chargé, il a une autonomie qui va jusqu'à 24 heures.

Annonce du niveau de charge de la batterie

Chaque fois que vous mettez le casque sous tension, un message vocal annonce la charge de la batterie. Si la batterie est faible, vous entendez le message « Batterie faible ».

REMARQUE : pour vérifier la charge de la batterie, jetez un coup d'œil sur le voyant d'état situé sur l'écouteur droit. Pour en savoir plus, reportez-vous à la rubrique « État de la batterie » à la page 28.

CONSEIL : vous pouvez également consulter le niveau de charge de la batterie à l'aide d'un raccourci. Vous devez définir le niveau de charge de la batterie dans un raccourci avec l'application Bose Music (consultez la page 19).

Le voyant d'état se trouve sur l'écouteur droit.



ÉTAT BLUETOOTH

Indique l'état de la connexion *Bluetooth*.

ACTIVITÉ DU VOYANT	ÉTAT DU SYSTÈME
Clignote en bleu	Prêt pour la connexion
Bleu fixe (10 secondes)	Connecté

ÉTAT DE LA BATTERIE

Ce voyant indique la charge de la batterie.

ACTIVITÉ DU VOYANT	ÉTAT DU SYSTÈME
Blanc fixe	Charge moyenne ou complète
Orange fixe	Charge faible

CONSEIL : vous pouvez également consulter le niveau de la batterie à l'aide de l'application Bose Music ou connaître le niveau de charge de la batterie à l'aide d'un raccourci. Vous devez définir le niveau de charge de la batterie dans un raccourci avec l'application Bose Music (consultez la page 19).

ÉTAT DE CHARGE

Indique l'état de charge.

ACTIVITÉ DU VOYANT	ÉTAT DU SYSTÈME
Clignote en blanc à 2 reprises	La charge commence
Orange fixe	En cours de charge
Blanc fixe	Charge complète

ÉTAT DE LA MISE À JOUR ET DES ERREURS

Indique l'état de la mise à jour ou des erreurs.

ACTIVITÉ DU VOYANT	ÉTAT DU SYSTÈME
Clignote rapidement en blanc (10 secondes)	Mise à jour logicielle (via USB)
Clignote lentement en blanc (30 à 60 secondes)	Mise à jour logicielle (sans fil)
Clignote en orange et en blanc	Erreur. Contactez le service client de Bose.

RACCORDEMENT DU CÂBLE AUDIO AU MICROPHONE

Le câble audio 2,5 à 3,5 mm est doté d'un microphone intégré. Vous pouvez utiliser ce câble pour passer des appels téléphoniques ou écouter du son sur le périphérique source lorsqu'une connexion *Bluetooth* n'est pas disponible, que la batterie du casque est déchargée ou que le casque est hors tension.

REMARQUES :

- Lorsque le câble audio est connecté, la connexion *Bluetooth* et la prise de voix du microphone sur les écouteurs sont désactivées.
 - Lorsque le câble audio est connecté et que la batterie du casque est déchargée ou que celui-ci est hors tension, les commandes du casque sont désactivées. Les appels téléphoniques et la lecture multimédia doivent être commandés à partir du périphérique source.
 - Pour une écoute optimale, on recommande une connexion *Bluetooth*.
1. Branchez le câble au connecteur 2,5 mm de l'écouteur gauche.



2. Insérez l'autre extrémité du câble dans le connecteur 3,5 mm du périphérique source.

CONNEXION D'UNE ENCEINTE BOSE SMART SPEAKER OU D'UNE BARRE DE SON BOSE SMART SOUNDBAR

La technologie Bose SimpleSync vous permet de connecter le casque à une barre de son Bose Smart Soundbar ou à une enceinte Bose Smart Speaker pour une écoute personnalisée.

Avantages

- Utilisez les commandes de réglage du volume indépendantes de chaque produit pour baisser ou couper le son de la barre de son Bose Smart Soundbar tout en maintenant le casque au volume souhaité.
- Écoutez clairement la musique dans la pièce d'à côté en connectant le casque à l'enceinte Bose Smart Speaker.

REMARQUE : la technologie SimpleSync offre une portée sans fil *Bluetooth* allant jusqu'à 9 mètres. Certains murs et matériaux de construction peuvent avoir une incidence sur la réception.

Produits compatibles

Vous pouvez connecter le casque à une enceinte Bose Smart Speaker ou à une barre de son Bose Smart Soundbar.

Les produits compatibles les plus connus sont les suivants :

- Bose Smart Soundbar 900
- Bose Smart Soundbar 700/Bose Soundbar 700
- Bose Smart Soundbar 600
- Bose Smart Speaker 500/Bose Home Speaker 500
- Enceinte Bose Home Speaker 300
- Bose Portable Smart Speaker/Bose Portable Home Speaker

De nouveaux produits sont ajoutés périodiquement. Pour avoir une liste complète et plus de détails, reportez-vous à la page support.bose.com/Groups

Connexion à l'aide de l'application Bose Music

1. Déplacez le bouton d'alimentation/*Bluetooth* vers la droite ➔ et maintenez-le dans cette position pendant 3 secondes jusqu'à ce que vous entendiez l'indication « Prêt pour la connexion d'un autre périphérique » et que le voyant d'état clignote en bleu.



2. Utilisez l'application Bose Music pour connecter le casque à un produit Bose compatible. Pour de plus amples informations, rendez-vous sur support.bose.com/Groups

REMARQUES :

- Vérifiez que le casque se trouve à portée (9 m) de la barre de son ou de l'enceinte.
- Vous pouvez connecter le casque à un seul produit à la fois.

Connexion à l'aide des commandes du produit

1. Déplacez le bouton d'alimentation/*Bluetooth* vers la droite  et maintenez-le dans cette position pendant 3 secondes jusqu'à ce que vous entendiez l'indication « Prêt pour la connexion d'un autre périphérique » et que le voyant d'état clignote en bleu.



2. Sur la télécommande de la barre de son ou sur le panneau supérieur de l'enceinte, appuyez sur la touche *Bluetooth* jusqu'à ce que la barre lumineuse ou l'anneau lumineux clignote en bleu.

Le casque se connecte à la barre de son ou à l'enceinte, et vous entendez le même son sur les deux appareils.

REMARQUES :

- Vérifiez que le casque se trouve à portée (9 m) de la barre de son ou de l'enceinte.
- Vous pouvez connecter le casque à un seul produit à la fois.

RECONNEXION D'UNE ENCEINTE BOSE SMART SPEAKER OU D'UNE BARRE DE SON BOSE SMART SOUNDBAR

Utilisez l'application Bose Music pour reconnecter le casque à un produit compatible Bose connecté précédemment. Pour en savoir plus, rendez-vous sur support.bose.com/Groups

REMARQUES :

- La barre de son ou l'enceinte doit se trouver à moins de 9 m et être sous tension.
- Si le casque ne se reconnecte pas, reportez-vous à la rubrique « Impossible de reconnecter le casque à une barre de son Bose Smart Soundbar ou à une enceinte Bose Smart Speaker connectée précédemment » à la page 42.

RANGEMENT DU CASQUE

Les écouteurs pivotent pour permettre un rangement à la fois simple et pratique. Placez le casque à plat dans l'étui.

1. Faites pivoter les deux écouteurs vers l'intérieur pour les mettre à plat.

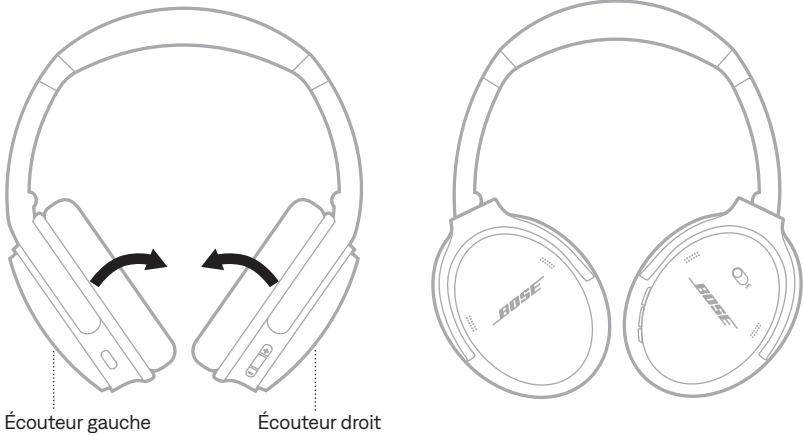

2. Pliez l'écouteur gauche vers le serre-tête.

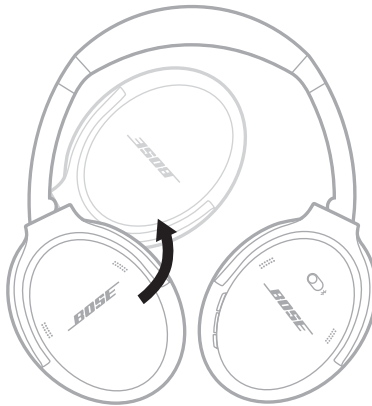

3. Placez le casque à plat dans l'étui.

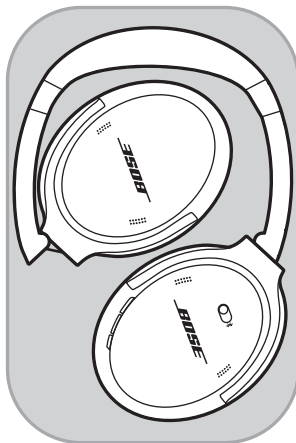

REMARQUES :

- Veillez à éteindre le casque lorsque vous ne l'utilisez pas.
- Avant de ranger le casque pour plusieurs mois, vérifiez que la batterie est complètement chargée.

NETTOYAGE DU CASQUE

Essayez les surfaces extérieures avec un chiffon doux et sec.

Veillez à protéger l'intérieur des écouteurs contre l'humidité.

PIÈCES DE RECHANGE ET ACCESSOIRES

Vous pouvez commander des accessoires ou des pièces de rechange en vous adressant au service client de Bose.

Rendez-vous sur support.Bose.com/QCSC

GARANTIE LIMITÉE

Le casque est couvert par une garantie limitée. Consultez notre site Web à l'adresse worldwide.Bose.com/Warranty pour en savoir plus sur la garantie limitée.

Pour enregistrer votre produit, accédez à la page worldwide.Bose.com/ProductRegistration. En cas d'oubli, les droits que vous confère cette garantie limitée ne s'en trouveront pas affectés.

EMPLACEMENT DU NUMÉRO DE SÉRIE

Le numéro de série se trouve à l'intérieur de l'écouteur droit, sous le canevas.

Le canevas est l'écran interne qui recouvre et protège les composants à l'intérieur de l'écouteur.

Pour connaître le numéro de série, saisissez la grille par le bord supérieur et retirez-la délicatement.

ATTENTION : veillez à n'exercer aucune pression et à ne retirer aucun autre composant à l'intérieur de l'écouteur, car vous risquez d'endommager le casque.

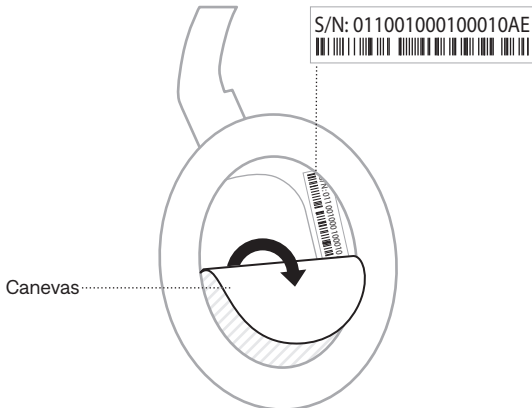

SOLUTIONS DE BASE

En cas de problèmes avec le casque :

- Chargez le casque (reportez-vous à la page 27).
- Mettez le casque sous tension (reportez-vous à la page 13).
- Contrôlez les voyants d'état (reportez-vous à la page 28).
- Assurez-vous que le périphérique mobile prend en charge les connexions *Bluetooth* (reportez-vous à la page 23).
- Rapprochez le périphérique mobile du casque (portée maximale de 9 m) et éloignez-le des sources d'interférences ou des obstructions éventuelles.
- Augmentez le volume du casque, du périphérique mobile et de la source musicale.
- Connectez un autre périphérique mobile (reportez-vous à la page 25).

Si vous ne parvenez pas à régler le problème, reportez-vous au tableau ci-dessous pour identifier les symptômes et trouver des solutions aux problèmes courants. Vous pouvez également accéder à des articles, des vidéos et d'autres ressources de dépannage sur la page : support.Bose.com/QCSC

Si vous ne parvenez toujours pas à régler le problème, contactez le service client de Bose.

Rendez-vous sur worldwide.Bose.com/contact

AUTRES SOLUTIONS

SYMPTÔME	SOLUTION
Le casque ne se met pas sous tension	Faites glisser le bouton d'alimentation/ <i>Bluetooth</i> vers la droite ✂ (reportez-vous à la page 13).
Impossible de connecter le casque au périphérique mobile	<p>Mettez le casque hors tension, puis de nouveau sous tension.</p> <p>Déconnectez le câble audio.</p> <p>Déconnectez le câble de charge USB.</p> <p>Sur le périphérique mobile :</p> <ul style="list-style-type: none"> • Désactivez la fonction <i>Bluetooth</i> et réactivez-la. • Supprimez le casque Bose QuietComfort Headphones de la liste <i>Bluetooth</i> du périphérique. Rétablissez la connexion. <p>Établissez la connexion via le menu <i>Bluetooth</i> du périphérique mobile (reportez-vous à la page 23).</p> <p>Effacez la liste des périphériques du casque (consultez la page 26). Supprimez le casque de la liste <i>Bluetooth</i> de votre périphérique mobile, y compris toute liste dupliquée portant le libellé LE (Low Energy). Recommencez la connexion (reportez-vous à la page 23).</p> <p>Consultez les didacticiels disponibles sur la page support.Bose.com/QCSC.</p>

SYMPTÔME	SOLUTION
<p>Le casque ne répond pas lors de la configuration de l'application</p>	<p>Désinstallez l'application Bose Music sur le périphérique mobile. Réinstallez l'application (reportez-vous à la page 11).</p> <p>Vérifiez que vous utilisez l'application Bose Music pour la configuration (reportez-vous à la page 11).</p> <p>Assurez-vous d'avoir autorisé l'application Bose Music à accéder aux connexions <i>Bluetooth</i> dans le menu Réglages du périphérique mobile.</p> <p>Assurez-vous que la fonction <i>Bluetooth</i> est activée dans le menu Réglages du périphérique mobile.</p>
<p>L'application Bose Music ne détecte pas le casque</p>	<p>Désinstallez l'application Bose Music du périphérique mobile. Réinstallez l'application (reportez-vous à la page 11).</p> <p>Assurez-vous d'avoir autorisé l'application Bose Music à accéder aux connexions <i>Bluetooth</i> dans le menu Réglages du périphérique mobile.</p> <p>Établissez la connexion via le menu <i>Bluetooth</i> du périphérique mobile (reportez-vous à la page 23).</p> <p>Effacez la liste des périphériques du casque (consultez la page 26). Supprimez le casque de la liste <i>Bluetooth</i> de votre périphérique mobile, y compris toute liste dupliquée portant le libellé LE (Low Energy). Recommencez la connexion (reportez-vous à la page 23).</p>
<p>L'application Bose Music ne fonctionne pas sur le périphérique mobile</p>	<p>Vérifiez que le périphérique mobile est compatible avec l'application Bose Music et respecte la configuration minimale. Pour en savoir plus, accédez à l'App Store du périphérique mobile.</p> <p>Désinstallez l'application Bose Music du périphérique mobile. Réinstallez l'application (reportez-vous à la page 11).</p>
<p>Impossible de charger le casque</p>	<p>Vérifiez que les deux extrémités du câble USB sont correctement insérées dans les connecteurs (reportez-vous à la page 27).</p> <p>Essayez d'utiliser un autre chargeur mural USB-A, un autre câble USB ou une autre source d'alimentation c.a.</p> <p>Si le casque a été exposé à des températures extrêmes, laissez-le revenir à température ambiante et essayez de le recharger.</p>

SYMPTÔME	SOLUTION
Absence de son	<p>Assurez-vous que le volume est activé (reportez-vous à la page 15).</p> <p>Déplacez la touche Alimentation/<i>Bluetooth</i> vers la droite ☞, puis relâchez-la pour entendre le périphérique connecté. Vérifiez bien que vous utilisez le bon périphérique.</p> <p>Appuyez sur la touche de lecture du périphérique mobile pour vous assurer qu'il lit les pistes audio correctement.</p> <p>Écoutez de la musique sur une autre application ou un autre service musical.</p> <p>Lancez la lecture audio depuis le contenu enregistré directement sur le périphérique.</p> <p>Si deux périphériques mobiles sont connectés, veuillez tout d'abord à interrompre la lecture sur le premier périphérique.</p> <p>Redémarrez l'appareil mobile.</p> <p>Réinitialisez le casque (reportez-vous à la page 43).</p>
Son de qualité médiocre	<p>Si vous vous trouvez dans un environnement venteux, créez un mode personnalisé avec le blocage du vent activé dans l'application Bose Music. Pour accéder à cette option, appuyez sur Modes sur l'écran principal (reportez-vous à la page 20).</p> <p>Vérifiez que vous utilisez l'application Bose Music pour la configuration (reportez-vous à la page 11).</p> <p>Effacez la liste des périphériques du casque (consultez la page 26).</p> <p>Supprimez le casque de la liste <i>Bluetooth</i> de votre périphérique mobile, y compris toute liste dupliquée portant le libellé LE (Low Energy).</p> <p>Recommencez la connexion (reportez-vous à la page 23).</p> <p>Écoutez de la musique sur une autre application ou un autre service musical.</p> <p>Lancez la lecture audio depuis le contenu enregistré directement sur le périphérique.</p> <p>Si deux périphériques mobiles sont connectés, déconnectez le deuxième.</p> <p>Désactivez toutes les fonctionnalités d'optimisation du son sur le périphérique ou l'application musicale.</p> <p>Consultez les didacticiels disponibles sur la page support.bose.com/QCSC.</p> <p>Réinitialisez le casque (reportez-vous à la page 43).</p>
Absence de son provenant d'un périphérique connecté à l'aide du câble audio.	<p>Vérifiez que les deux extrémités du câble audio sont correctement insérées dans les connecteurs (reportez-vous à la page 30).</p> <p>Appuyez sur la touche de lecture du périphérique mobile pour vous assurer qu'il lit les pistes audio correctement.</p> <p>Écoutez de la musique sur une autre application ou un autre service musical.</p> <p>Lancez la lecture audio depuis le contenu enregistré directement sur le périphérique source.</p> <p>Augmentez le volume sur le casque, puis augmentez le volume sur le périphérique source.</p> <p>Redémarrez le périphérique source.</p>

SYMPTÔME	SOLUTION
Son de qualité médiocre provenant d'un périphérique connecté via le câble audio	Vérifiez que les deux extrémités du câble audio sont correctement insérées dans les connecteurs (reportez-vous à la page 30). Redémarrez le périphérique source.
Câble audio avec microphone inopérant	Vérifiez que le périphérique mobile est compatible avec le câble audio (connexion de broches selon la norme CTIA). Reportez-vous à la notice d'utilisation du périphérique source.
Impossible de modifier le mode de réduction des bruits ambiants à l'aide de la touche Action	Si le câble audio est connecté, déconnectez-le. Modifiez le mode à l'aide de l'application Bose Music. Pour accéder à cette option, appuyez sur Modes sur l'écran principal.
Le casque ne réagit pas.	Réinitialisez le casque (reportez-vous à la page 43).
Réduction des bruits ambiants médiocre	Contrôlez le mode (reportez-vous à la page 20).
Difficulté à entendre son interlocuteur au cours d'une communication téléphonique	Augmentez le volume à l'aide du périphérique mobile. Essayez un autre mode (reportez-vous à la page 20).
Langue du guide vocal impropre	Modifiez la langue du guide vocal à l'aide de l'application Bose Music. Vous pouvez accéder à cette option dans le menu Réglages.
Impossible de recevoir des notifications d'appel	Assurez-vous d'avoir autorisé le casque à accéder à vos contacts dans le menu <i>Bluetooth</i> du périphérique mobile.
Impossible de connecter le casque à une barre de son Bose Smart Soundbar ou à une enceinte Bose Smart Speaker	Assurez-vous que vous êtes connecté à l'aide de l'application Bose Music (reportez-vous à la page 32). Assurez-vous que vous êtes connecté à un produit Bose compatible. Pour obtenir une liste complète, reportez-vous à la page support.bose.com/Groups Faites glisser le bouton d'alimentation/ <i>Bluetooth</i> vers la droite \rightarrow et maintenez-le dans cette position pendant 3 secondes jusqu'à ce que vous entendiez l'indication « Prêt pour la connexion d'un autre périphérique » ; le voyant <i>Bluetooth</i> clignote alors en bleu. Vérifiez que le casque se trouve à portée (9 m) de la barre de son ou de l'enceinte.

SYMPTÔME	SOLUTION
Impossible de reconnecter le casque à une barre de son Bose Smart Soundbar ou à une enceinte Bose Smart Speaker connectée précédemment	Sur le casque, déplacez la touche Alimentation/ <i>Bluetooth</i> vers la droite  et maintenez-la dans cette position pendant 3 secondes jusqu'à ce que vous entendiez l'indication « Prêt pour la connexion » et que le voyant d'état clignote en bleu. Utilisez l'application Bose Music pour connecter le casque à un produit Bose compatible. Pour en savoir plus, rendez-vous sur support.bose.com/Groups
Son différé lorsque le casque est connecté à une barre de son Bose Smart Soundbar ou à une enceinte Bose Smart Speaker	Téléchargez l'application Bose Music et exécutez les mises à jour logicielles disponibles.

RÉINITIALISATION DU CASQUE

Si le casque ne réagit pas, réinitialisez-le.

La réinitialisation du casque entraîne la réinitialisation des commandes du produit et le redémarrage du casque. Il ne supprime pas d'autres réglages.

1. Raccordez le petit connecteur du câble USB au connecteur USB-C de l'écouteur gauche du casque.

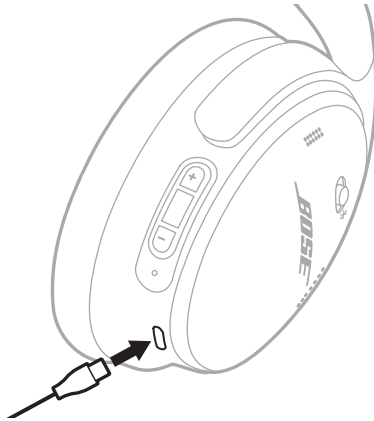

2. Déplacez le bouton d'alimentation/*Bluetooth* vers la droite ☞. Dans le même temps, raccordez l'autre extrémité à une source d'alimentation USB vers USB-A, notamment un ordinateur ou un chargeur mural.

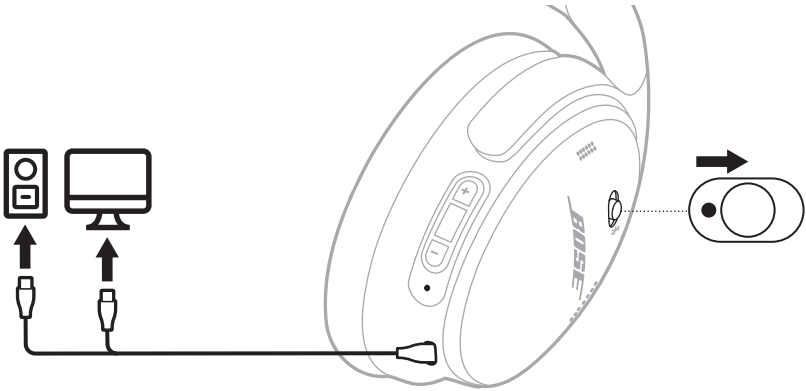

Une fois la réinitialisation terminée, le voyant d'état s'allume en fonction du niveau de charge actuel (reportez-vous à la page 28).

REMARQUE : si vous ne parvenez toujours pas à régler le problème, vous trouverez plus de suggestions de dépannage sur le site support.bose.com/QCSC

RESTAURATION DES PARAMÈTRES D'USINE DU CASQUE

Une restauration des paramètres d'usine permet d'effacer tous les paramètres afin que le casque retrouve son état d'origine. Il est ensuite possible de configurer le casque comme si vous l'utilisez pour la première fois.

La restauration des paramètres d'usine est recommandée uniquement si vous rencontrez des difficultés avec le casque ou si le service client de Bose vous a demandé de le faire.

1. Supprimez le casque de la liste *Bluetooth* du périphérique.
2. Supprimez le casque de votre compte Bose à l'aide de l'application Bose Music.

REMARQUE : pour en savoir plus sur la suppression du casque de votre compte Bose à l'aide de l'application Bose Music, consultez le site support.Bose.com/QCSC

3. Déplacez la touche Alimentation/*Bluetooth* ✂ vers la droite et maintenez-la dans cette position. En même temps, appuyez sur la touche Action pendant 30 secondes.

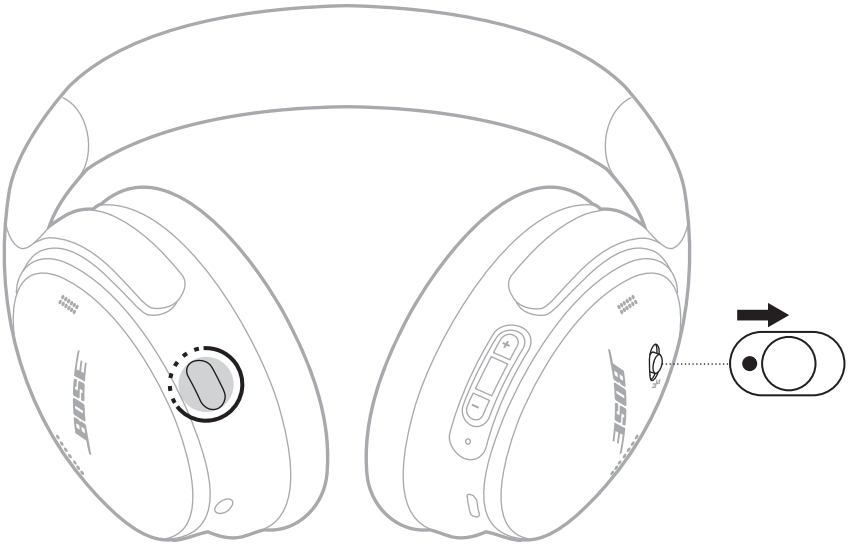

Le voyant d'état clignote en blanc. Au bout de 30 secondes, le voyant d'état clignote en orange pour indiquer que les paramètres d'usine sont en cours de restauration (2 à 3 secondes).

Une fois la restauration terminée, le voyant d'état clignote lentement en bleu. Les paramètres d'usine du casque sont maintenant rétablis.

REMARQUE : si vous ne parvenez toujours pas à régler le problème, vous trouverez plus de suggestions de dépannage sur le site support.Bose.com/QCSC



886337-0010