

BOSE

QUIETCOMFORT EARBUDS

Lisez toutes les consignes de sécurité et les instructions d'utilisation.



Bose Corporation déclare que ce produit est conforme aux critères essentiels et autres dispositions de la directive 2014/53/UE et des autres directives européennes applicables. L'attestation complète de conformité est disponible à l'adresse www.Bose.com/compliance



Ce produit est conforme à toutes les réglementations de 2016 en matière de compatibilité électromagnétique et à toutes les autres réglementations britanniques applicables. L'attestation complète de conformité est disponible à l'adresse www.Bose.com/compliance

Bose Corporation déclare que ce produit est conforme aux critères essentiels et autres dispositions des réglementations de 2017 sur les équipements radio ainsi qu'aux autres réglementations britanniques applicables. L'attestation complète de conformité est disponible à l'adresse www.Bose.com/compliance

Instructions importantes relatives à la sécurité

Utilisez uniquement un chiffon sec pour le nettoyage.

Utilisez uniquement les accessoires spécifiés par le fabricant.

Confiez toute réparation à du personnel qualifié. Une réparation est nécessaire lorsque l'appareil a été endommagé de quelque façon que ce soit (endommagement du câble d'alimentation ou de la fiche électrique, renversement d'un liquide ou de tout objet sur l'appareil, exposition de l'appareil à la pluie ou à l'humidité, dysfonctionnement, chute de l'appareil, etc.).



AVERTISSEMENTS/PRÉCAUTIONS

- Pour éviter toute ingestion accidentelle, tenez ce produit à l'écart des enfants en bas âge et des animaux de compagnie. Ce produit est muni d'une pile qui peut s'avérer dangereuse pour la santé en cas d'ingestion. En cas d'ingestion, contactez immédiatement un médecin. Lorsque vous n'utilisez pas le produit, tenez-le à l'écart des enfants et des animaux de compagnie.
- Ce produit n'est pas destiné aux enfants.
- Pour éviter tout dommage auditif, veillez à ne pas utiliser les écouteurs à un volume élevé. Baissez le volume sur votre produit avant d'insérer ces écouteurs, puis augmentez le volume progressivement jusqu'à obtenir un niveau d'écoute confortable, mais modéré.
- Le port du casque pendant la conduite d'un véhicule n'est pas recommandé et peut être interdit par la loi dans certains pays. Soyez prudent et suivez la réglementation en vigueur concernant l'utilisation d'écouteurs/de casques lors de la conduite d'un véhicule. Cessez immédiatement d'utiliser le casque s'il vous distrait ou s'il vous empêche d'entendre les sons environnants, notamment les alarmes et les signaux d'avertissement, lorsque vous conduisez un véhicule.
- Soyez prudent lorsque vous utilisez le casque pendant une activité qui demande votre attention. Veillez à ne pas utiliser ces écouteurs si le fait de ne pas entendre les bruits environnants peut vous mettre en danger ou mettre en danger d'autres personnes, notamment lorsque vous faites de la bicyclette, vous promenez près d'une route fréquentée, d'un chantier, d'une ligne de chemin de fer, etc.
- Veillez à NE PAS utiliser les écouteurs s'ils émettent un son anormalement élevé. Le cas échéant, retirez les écouteurs et contactez le service client de Bose.
- Veillez à NE PAS immerger le produit dans l'eau ou de l'exposer à l'eau pendant une période prolongée.
- Retirez immédiatement le produit s'il dégage de la chaleur.

⚠ WARNING

- **INGESTION HAZARD:** This product contains a button cell or coin battery.
- **DEATH** or serious injury can occur if ingested.
- A swallowed button cell or coin battery can cause **Internal Chemical Burns** in as little as **2 hours**.
- **KEEP** new and used batteries **OUT OF REACH OF CHILDREN**
- **Seek immediate medical attention** if a battery is suspected to be swallowed or inserted inside any part of the body.



- Retirez les piles usagées et recyclez-les immédiatement ou mettez-les au rebut conformément aux réglementations locales et tenez-les hors de portée des enfants. Veillez à NE PAS jeter les piles avec les ordures ménagères et à ne pas les incinérer.
- Les piles, même usagées, peuvent provoquer des blessures graves, voire mortelles.
- Contactez un centre antipoison local pour obtenir des informations de traitement.
- Veillez à ne pas forcer la décharge des piles, et à ne pas les recharger, les démonter, les incinérer ou les faire chauffer à plus de 85 °C (185 °F). Vous risqueriez de vous blesser en cas d'émanation de vapeurs, de fuite ou d'explosion et de subir des brûlures chimiques.
- Veillez à ne pas recharger les piles non rechargeables.
- Ce produit contient des batteries non remplaçables.
- Type de pile : 1254PF4F ou M1254A6 | Tension nominale : 3,85 V c.c.



Certaines pièces présentent un risque de suffocation. Ne le laissez pas à la portée des enfants de moins de 3 ans.



Ce produit contient des composants magnétiques. Consultez votre médecin pour savoir si ces composants peuvent avoir une incidence sur votre dispositif médical implantable.

- Veillez à NE PAS apporter de modifications non autorisées à ce produit.
- Conservez le produit à l'écart du feu et des sources de chaleur. Veillez à NE PAS placer d'objets enflammés, tels que des bougies allumées, sur l'appareil ou à proximité.
- Veillez à NE PAS utiliser les écouteurs sans installer au préalable les embouts fournis.
- Utilisez ce produit uniquement avec un adaptateur secteur LPS certifié conforme aux réglementations en vigueur (p. ex., UL, CSA, VDE, CCC).
- La batterie/pile fournie avec ce produit peut provoquer un incendie, une explosion ou une brûlure chimique si elle n'est pas correctement manipulée ou remplacée, ou si elle est remplacée par un type de batterie/pile non adapté.
- N'exposez pas les produits contenant des piles ou des batteries à une chaleur excessive (ne les placez pas à la lumière directe du soleil, près d'un feu ou de toute autre source de chaleur).
- Retirez la sueur des écouteurs et de l'étui de charge avant la charge.
- IPX4 ne garantit pas une résistance permanente ; la résistance peut diminuer en raison d'une usure normale.
- Pour éviter l'exposition à des rayonnements dangereux émanant du composant laser interne, utilisez le produit conformément aux instructions. Seule une personne qualifiée peut régler ou réparer les écouteurs.
- Veillez à ne pas placer ou installer cet appareil à proximité d'une quelconque source de chaleur, telle qu'une cheminée, un radiateur, une arrivée d'air chaud, un four ou tout autre appareil (notamment des amplificateurs) produisant de la chaleur.
- Le produit est conforme aux normes 21 CFR 1040.10 et 1040.11, sauf lorsqu'il est conforme à la norme CEI 60825-1 Éd. 3, comme décrit dans la Laser Notice 56, datée du 8 mai 2019.



Les écouteurs sont classés PRODUIT LASER DE CLASSE 1 selon la norme EN/CEI 60825-1:2014.

REMARQUE : cet appareil a fait l'objet de tests prouvant sa conformité aux limites imposées aux appareils numériques de classe B, conformément à la partie 15 de la réglementation de la FCC. Ces limites sont conçues pour fournir une protection raisonnable contre les interférences nuisibles dans une installation résidentielle. Cet équipement génère, utilise et peut émettre des fréquences radio et, s'il n'est pas installé et utilisé conformément aux instructions, risque de provoquer des interférences nuisibles aux communications radio. Cependant, rien ne permet de déterminer le moment où ces interférences peuvent se produire dans une installation particulière. Si cet appareil provoque des interférences avec la radio ou la télévision, ce qui peut être déterminé en éteignant et en allumant l'équipement, l'utilisateur est encouragé à corriger ces interférences en prenant une ou plusieurs des mesures suivantes :

- Réorienter ou déplacer le récepteur ou l'antenne.
- Augmenter la distance entre l'équipement et le récepteur.
- Brancher l'équipement sur une prise de courant située sur un circuit différent de celui utilisé pour le récepteur.
- Consulter le revendeur ou un technicien radio/TV expérimenté pour obtenir de l'aide.

Les changements ou modifications non expressément approuvés par Bose Corporation peuvent annuler le droit de l'utilisateur à utiliser cet équipement.

Cet appareil est conforme à la partie 15 de la réglementation de la FCC et à ou aux standards RSS exemptés de licence du ministère de l'Innovation, des Sciences et du Développement économique (ISDE) du Canada. Son utilisation est soumise aux deux conditions suivantes : (1) il ne doit pas provoquer d'interférences et (2) il doit tolérer les interférences externes, y compris celles susceptibles de provoquer un dysfonctionnement.

Cet appareil est conforme aux réglementations de la FCC et d'ISDE Canada relatives aux limites d'exposition aux rayonnements électromagnétiques pour le grand public. Il ne doit pas être installé ni utilisé avec un autre émetteur radio ou son antenne.

ID FCC : A94318 | **IC :** 3232A-318 | **Modèle d'étui :** 442318 | **Modèle d'écouteur droit :** 318R | **Modèle d'écouteur gauche :** 318L



R 020-240145

CAN ICES-3(B)/NMB-3(B)

Pour l'Europe : bande de fréquences comprise entre 2 400 et 2 483,5 MHz | Puissance de transmission maximale inférieure à 20 dBm P.I.R.E. | Bande de fréquences : 111 kHz - 148 kHz. | Puissance de transmission maximale inférieure à 37,7 dBuA/m.

Informations relatives au débit d'absorption spécifique (SAR) dans l'Union européenne

Écouteur	Mesure 1-g SAR W/kg	Mesure 10-g SAR W/kg
Gauche	0,970	0,190
Droit	0,590	0,150

Vous pouvez consulter le label coréen d'absorption électromagnétique à l'adresse suivante : www.Bose.com/compliance



Ce symbole signifie que ce produit ne doit pas être jeté avec les déchets ménagers, mais déposé dans un centre de collecte approprié en vue de le recycler. Une mise au rebut et un recyclage adéquats permettent de protéger les ressources naturelles, la santé humaine et l'environnement. Pour plus d'informations sur la mise au rebut et le recyclage de ce produit, contactez votre mairie, votre service de ramassage des ordures ou le magasin où vous l'avez acheté.

Règles techniques relatives aux appareils à radiofréquences de faible puissance

En l'absence d'autorisation de la NCC, les organisations, entreprises ou utilisateurs ne sont pas autorisés à modifier la fréquence, à améliorer la puissance de transmission ou à altérer les caractéristiques d'origine et les performances d'un appareil à radiofréquences de faible puissance approuvé. Les appareils à radiofréquences de faible puissance ne doivent avoir aucune incidence sur la sécurité des avions ni provoquer d'interférences avec les communications légales ; dans le cas contraire, l'utilisateur devra immédiatement cesser d'utiliser l'appareil jusqu'à l'absence complète d'interférences. Par communications légales, nous entendons les communications radio établies conformément au Telecommunications Management Act. Les appareils à radiofréquences de faible puissance peuvent être sensibles aux interférences des communications légales ou aux appareils émettant des ondes radio ISM.

N'essayez PAS d'extraire la batterie rechargeable lithium-ion de ce produit. Pour la retirer, contactez votre revendeur Bose local ou un technicien qualifié.



Mettez au rebut les batteries/piles usagées conformément à la réglementation locale.

Ne les incinérez pas.

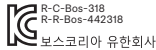

Noms et quantités des substances ou éléments toxiques ou dangereux						
Nom du composant	Substances et éléments toxiques ou dangereux					
	Plomb (Pb)	Mercuré (Hg)	Cadmium (Cd)	Chrome hexavalent (CR(VI))	Biphényle polybromé (PBB)	Diphényléther polybromé (PBDE)
Cartes de circuits imprimés	X	O	O	O	O	O
Pièces métalliques	X	O	O	O	O	O
Pièces en plastique	O	O	O	O	O	O
Enceintes	X	O	O	O	O	O
Câbles	X	O	O	O	O	O

Ce tableau a été préparé conformément aux dispositions de la norme SJ/T 11364.

O : indique que la quantité de cette substance toxique ou dangereuse contenue dans tous les composants homogènes de cette pièce est inférieure à la limite définie dans la norme GB/T 26572.

X : indique que la quantité de cette substance toxique ou dangereuse contenue dans au moins un des composants homogènes de cette pièce est supérieure à la limite définie dans GB/T 26572.



Nom de l'équipement : Écouteurs et Étui de charge Référence : 442318						
Unité	Substances réglementées et leurs symboles chimiques					
	Plomb (Pb)	Mercuré (Hg)	Cadmium (Cd)	Chrome hexavalent (Cr ⁺⁶)	Biphényles polybromés (PBB)	Éthers de diphényle polybromés (PBDE)
Cartes de circuits imprimés	-	o	o	o	o	o
Pièces métalliques	-	o	o	o	o	o
Pièces en plastique	o	o	o	o	o	o
Enceintes	-	o	o	o	o	o
Câbles	-	o	o	o	o	o

Remarque 1 : « o » indique que le pourcentage de la substance réglementée ne dépasse pas le pourcentage de la valeur de référence de présence de cette substance.

Remarque 2 : « - » indique l'absence de cette substance réglementée.

Date de fabrication : le huitième chiffre du numéro de série indique l'année de fabrication ; par exemple, « 4 » correspond à 2014 ou à 2024. | **Lieu de fabrication** : le septième chiffre du numéro de série indique le lieu de fabrication.

Importateurs : Bose Electronics (Shanghai) Company Limited, Level 6, Tower D, No. 2337 Gudai Rd. Minhang District, Shanghai 201100 | Bose Products B.V., Gorslaan 60, 1441 RG Purmerend, The Netherlands | Bose de México S. de R.L. de C.V., Avenida Prado Sur #150, Piso 2, Interior 222 y 223, Colonia Lomas de Chapultepec V Sección, Miguel Hidalgo, Ciudad de México, C.P. 11000 Numéro de téléphone : +5255 (5202) 3545 | Bose Limited (H.K.), 7F., No. 2, Sec. 3, Minsheng E. Road, Zhongshan Dist., Taipei City 10480, Numéro de téléphone : +886-2-2514 7676 | Bose Limited, Bose House, Quayside Chatham Maritime, Chatham, Kent, ME4 4QZ, Royaume-Uni

Puissance en entrée de l'étui de charge : 5 V c.c., 0,65 A | **Tension de sortie** : 5 V c.c. | **Courant de sortie** : 75 mA x 2 | **Capacité de sortie** : 300 mAh | **Indice IPXX** : IPX4 (pour les écouteurs)

Puissance en entrée de l'écouteur gauche : 5 V c.c., 0,075 A | **Puissance en entrée de l'écouteur droit** : 5 V c.c., 0,075 A

Modèle : 442318. L'ID CMIIT se trouve sur l'emballage.

Les **Conditions d'utilisation de Bose** s'appliquent à ce produit : [worldwide.bose.com/terms-of-use](https://www.worldwide.bose.com/terms-of-use)

Déclarations de licence : pour afficher les déclarations de licence qui s'appliquent aux progiciels tiers fournis comme composants des écouteurs Bose QuietComfort, utilisez l'application Bose QCE. Vous pouvez accéder à cette fonction dans le menu Réglages.

Apple, le logo Apple, iPad et iPhone sont des marques de commerce de Apple Inc., déposées aux États-Unis et dans d'autres pays. La marque de commerce « iPhone » est utilisée au Japon sous licence d'iPhone K.K. App Store est une marque de service d'Apple Inc.

L'utilisation de la mention « Made for Apple » signifie qu'un accessoire a été conçu pour se connecter spécifiquement à un ou plusieurs produits Apple identifiés, et que son fabricant certifie la conformité avec les standards de performances d'Apple. La société Apple décline toute responsabilité relative au fonctionnement de cet appareil ou à sa conformité aux normes de sécurité.

L'appellation et les logos *Bluetooth*[®] sont des marques déposées de Bluetooth SIG, Inc., utilisées sous licence par Bose Corporation.

Android et Google Play sont des marques de commerce de Google LLC.

Microsoft Teams est une marque de commerce du groupe de sociétés de Microsoft.

USB Type-C[®] et USB-C[®] sont des marques déposées de USB Implementers Forum.

Bose, le logo B et QuietComfort sont des marques de commerce de Bose Corporation. | Siège de Bose Corporation : 1-877-230-5639 | ©2024 Bose Corporation. Toute reproduction, modification, distribution ou autre utilisation, même partielle, de ce document est interdite sans autorisation écrite préalable.

Renseignements à noter et conserver

Le code de date de l'écouteur se trouve sur l'écouteur, sous la bande. Le numéro de série est indiqué sur le dessous de l'étui de charge. Les numéros de modèle se trouvent à la base de l'étui de charge.

Numéro de série :

Numéro de modèle : 442318

Conservez votre reçu. Enregistrez dès maintenant votre produit Bose. Pour ce faire, rendez-vous sur [worldwide.bose.com/ProductRegistration](https://www.worldwide.bose.com/ProductRegistration)

CONTENU DE L'EMBALLAGE

Composants livrés	11
-------------------------	----

CONFIGURATION DE L'APPLICATION BOSE QCE

Téléchargement de l'application Bose QCE.....	12
---	----

RÉSISTANCE À LA TRANSPIRATION ET AUX INTEMPÉRIES 13**COMMENT PORTER LE PRODUIT**

Insertion des écouteurs.....	14
------------------------------	----

Vérification de l'ajustement.....	15
-----------------------------------	----

Embouts.....	15
--------------	----

Bandes de maintien	16
--------------------------	----

Utilisation d'une autre taille	17
--------------------------------------	----

Embouts.....	17
--------------	----

Bandes de maintien	17
--------------------------	----

Changement d'embouts	18
----------------------------	----

Changement de bandes de maintien.....	19
---------------------------------------	----

ALIMENTATION

Mise sous tension.....	21
------------------------	----

Lors de l'utilisation des écouteurs	21
---	----

Mise hors tension	22
-------------------------	----

Lors de l'utilisation des écouteurs	22
---	----

Veille.....	23
-------------	----

COMMANDE TACTILE

Lecture multimédia.....	24
Volume.....	25
Appels téléphoniques	25
Désactiver le son d'un appel	26
Notifications d'appel.....	26
Effets locaux	26
Personnalisation de la commande tactile	26

COMMANDES VOCALES

Utilisation du guide vocal.....	27
Personnalisation du guide vocal	28
Désactiver le guide vocal	28

CONTRÔLE AUDIO

Audio faible latence	29
Régler les graves et les aigus.....	29

DÉTECTION INTRA-AURICULAIRE

Lecture automatique/pause	30
Réponse automatique aux appels.....	30
Transparence automatique.....	30

RÉDUCTION DES BRUITS AMBIANTS

Modes de réduction des bruits ambiants.....	31
Modification du mode de réduction des bruits ambiants.....	31
Utilisation de la fonction de réduction des bruits ambiants seule.....	32

SON IMMERSIF

Paramètres de son immersif	33
Modification du réglage du son immersif	33
Son immersif lors d'un appel.....	34
Étalonnage du son immersif.....	34

BATTERIE

Charge des écouteurs.....	35
Charge de l'étui de charge.....	36
Charge sans fil.....	36
Vérification du niveau de charge de la batterie des écouteurs.....	37
Lors de l'utilisation des écouteurs	37
Lors de la charge des écouteurs.....	37
Vérification du niveau de charge de la batterie de l'étui de charge	38
Temps de charge	39

ÉTAT

Niveau de batterie	40
Étui de charge (sans écouteurs).....	40
Écouteurs	40
État de charge	41
Étui de charge (sans écouteurs).....	41
Écouteurs	41

CONNEXIONS *BLUETOOTH*[®]

Connexion à un appareil	42
Connexion d'un appareil supplémentaire.....	43
Reconnexion à un appareil.....	43
Commutation entre deux appareils connectés.....	43
Déconnexion d'un appareil	44
Effacement de la liste des périphériques des écouteurs.....	45

ENTRETIEN ET MAINTENANCE

Rangement des écouteurs.....	46
Nettoyage des écouteurs et de l'étui de charge	46
Pièces de rechange et accessoires	46
Garantie limitée.....	46
Mise à jour des écouteurs.....	47
Affichage du code de date des écouteurs.....	47
Affichage du numéro de série de l'étui de charge	47

RÉSOLUTION DES PROBLÈMES

Solutions de base.....	48
Autres solutions.....	48
Redémarrage des écouteurs.....	57
Restauration des écouteurs	57

COMPOSANTS LIVRÉS

Vérifiez la présence des composants suivants :

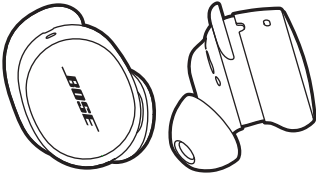

Écouteurs Bose QuietComfort

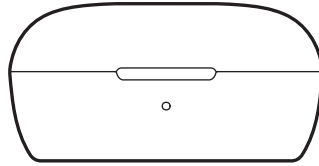

Étui de charge

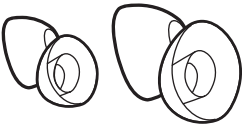

Embouts (tailles S et L)

REMARQUE : les embouts M sont fixés aux écouteurs. Pour savoir comment identifier les tailles d'embout, reportez-vous à la page 17.



Bandes de maintien (tailles 2 et 3)

REMARQUE : les bandes de taille 1 sont fixées aux écouteurs. Pour savoir comment identifier les tailles de bandes, reportez-vous à la page 17.

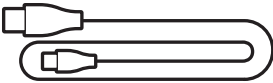

Câble USB Type-C® vers USB-A

REMARQUE : si l'un des composants est endommagé, évitez de l'utiliser. Consultez le site support.bose.com/QCE pour accéder à des articles sur le dépannage, à des vidéos et à des documents de remplacement ou de réparation de produits.

L'application Bose QCE vous permet de configurer et de contrôler les écouteurs à partir de votre périphérique mobile.

Utilisez cette application pour gérer les connexions *Bluetooth*, gérer les réglages des écouteurs, régler le son, modifier la langue du guide vocal, configurer un écouteur pour utiliser les commandes vocales pour l'appareil photo de votre téléphone et obtenir de nouvelles mises à jour et fonctionnalités de la part de Bose.

TÉLÉCHARGEMENT DE L'APPLICATION BOSE QCE

1. Téléchargez l'application Bose QCE sur votre périphérique.



Un message s'affiche pour vous inviter à connecter les écouteurs.

2. Connectez les écouteurs à l'aide du menu *Bluetooth* de votre périphérique (consultez la page 42).
3. Une fois les écouteurs connectés, suivez les instructions de l'application pour ajouter les écouteurs à l'application Bose QCE.

Les écouteurs sont résistants à l'eau conformément à la norme IPX4. Bien qu'ils offrent une résistance à la transpiration et aux intempéries, ils ne peuvent pas être utilisés sous l'eau.

ATTENTION :

- Veillez à NE PAS nager ou vous doucher avec les écouteurs.
- Veillez par ailleurs à NE PAS les immerger dans l'eau.

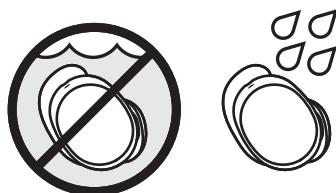

REMARQUES :

- Pour éviter la corrosion, nettoyez régulièrement les contacts de charge sur les écouteurs avec un coton-tige sec ou un objet similaire.
- La norme IPX4 ne garantit pas une résistance permanente ; la résistance peut diminuer en raison d'une usure normale.

INSERTION DES ÉCOUTEURS

1. Insérez l'écouteur de façon à placer l'embout délicatement dans l'ouverture du canal auditif.

REMARQUE : chaque écouteur porte la marque **R** (droit) ou **L** (gauche).

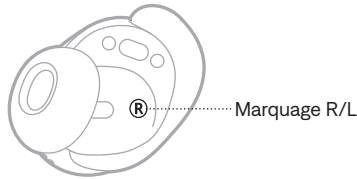

2. Faites légèrement pivoter l'écouteur vers l'arrière jusqu'à ce que l'embout bouche le canal auditif sans aucune gêne et que la bande de maintien repose sur le rebord de l'oreille.

REMARQUE : il est possible que vous deviez faire pivoter l'écouteur d'avant en arrière afin que l'embout s'adapte correctement au canal auditif. Une rotation trop importante vers l'avant ou vers arrière peut néanmoins avoir une incidence sur la qualité du son en général et du microphone en particulier.

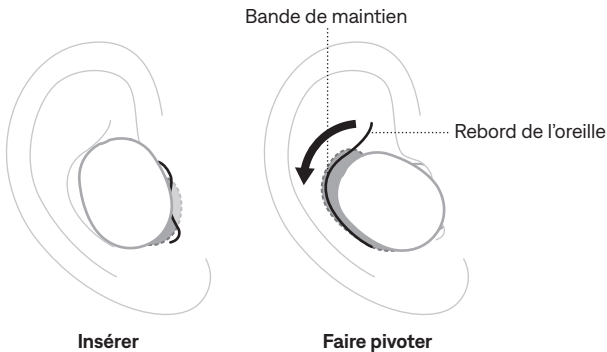



3. Vérifiez l'ajustement (reportez-vous à la page 15).
4. Répétez les étapes 1 à 3 pour insérer l'autre écouteur.

VÉRIFICATION DE L'AJUSTEMENT

Pour optimiser l'ajustement, les performances audio et la réduction des bruits ambiants, utilisez un miroir afin de vous assurer d'utiliser la bonne taille d'embouts et de bandes de maintien. Il est possible que vous deviez utiliser un embout ou une bande de maintien de différente taille pour chaque oreille.

Embouts

AJUSTEMENT	ÉLÉMENTS À VÉRIFIER
<p>Ajustement correct</p>	 <p>L'embout repose délicatement sur l'ouverture du canal auditif sans aucune gêne. Les bruits de fond doivent vous paraître étouffés.</p> <p>REMARQUE : selon le niveau de réduction des bruits ambiants, il est possible que vous n'entendiez pas les sons étouffés.</p>
<p>Embout comprimé</p>	 <p>L'embout vous gêne, car il est comprimé dans le canal auditif.</p>
<p>Embout trop lâche</p>	 <p>L'embout est enfoncé trop profondément dans le canal auditif ; il est lâche dans l'oreille ou tombe lorsque vous bougez la tête.</p>

Bandes de maintien

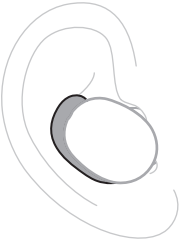
AJUSTEMENT	ÉLÉMENTS À VÉRIFIER
Ajustement correct	 ✓ <p>La bande dépasse du rebord de l'oreille et n'est pas écrasée.</p>
Trop grande	 ✗ <p>La bande dépasse du rebord de l'oreille ou semble écrasée.</p>
Trop petite	 ✗ <p>La bande n'atteint pas le rebord de l'oreille.</p>

UTILISATION D'UNE AUTRE TAILLE

Portez les écouteurs pendant un certain temps. Si les écouteurs ne sont pas confortables ou ne tiennent pas correctement, ou si la réduction des bruits ambiants ou la qualité du son laisse à désirer, essayez une autre taille d'embout ou de bande de maintien.

Il se peut que deviez essayer les trois tailles d'embout ou de bande de maintien, ou d'utiliser une taille différente pour chaque oreille.

Embouts

Vous trouverez trois tailles d'embouts avec les écouteurs : petit, moyen et grand.

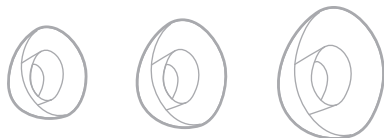

Les embouts moyens sont fixés aux écouteurs. S'ils vous semblent trop petits, utilisez la grande taille. S'ils sont trop grands, essayez la petite taille.

Bandes de maintien

Les bandes de maintien portent un numéro **1 (S)**, **2 (M)** ou **3 (L)** et une lettre **R** (droite) ou **L** (gauche).

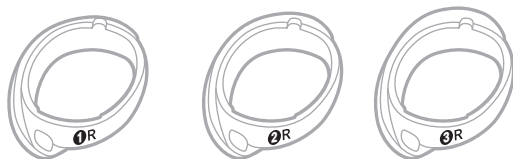

Les bandes de taille 1 sont fixées aux écouteurs. Si elles vous semblent trop petites, utilisez la taille 2.

CHANGEMENT D'EMBOUTS

1. Tenez l'écouteur, aplatissez délicatement l'embout, puis tirez dessus.

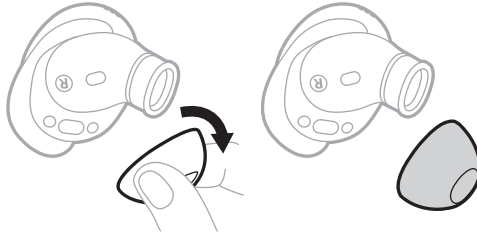

Aplatir et tirer

Retirer

ATTENTION : pour éviter qu'il ne se déchire, veillez à NE PAS tirer sur le bord de l'embout.

2. Essayez un embout d'une autre taille (reportez-vous à la page 17).
3. Alignez la canule ovale de l'écouteur sur la base ovale de l'embout, faites glisser l'embout sur la canule et appuyez délicatement sur l'embout jusqu'à ce que vous sentiez qu'il se met en place.

Canule de l'écouteur

Base de l'embout

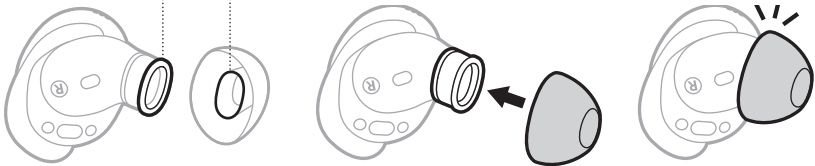

Aligner

Insérer

Appuyer

REMARQUE : assurez-vous que les ouvertures ovales de l'écouteur et de l'embout sont alignées dans la même direction.

4. Répétez les étapes 1 et 3 pour l'autre écouteur.

REMARQUE : il se peut que vous deviez utiliser une taille d'embout différente pour chaque oreille.

5. Insérez les écouteurs (reportez-vous à la page 14).

6. Vérifiez l'ajustement (reportez-vous à la page 15).

REMARQUES :

- Si vous changez d'embout, il est possible que vous deviez changer de bande de maintien afin que celle-ci repose confortablement sur le rebord de l'oreille (reportez-vous à la page 19).
- Pour accéder à des didacticiels vidéo sur le changement d'embout, rendez-vous sur support.Bose.com/QCE

CHANGEMENT DE BANDES DE MAINTIEN

1. Tenez l'écouteur, saisissez délicatement l'anneau de la bande de maintien et tirez l'anneau vers vous pour retirer la bande en la faisant passer par-dessus l'embout.

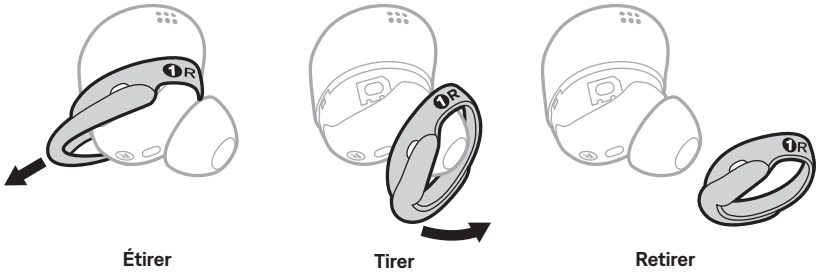

ATTENTION : pour éviter qu'elle ne se déchire, veillez à NE PAS tirer sur la partie fine de la bande.

2. Essayez d'utiliser une bande d'une autre taille (reportez-vous à la page 17). Sélectionnez la bande qui porte la marque **R** (droite) ou **L** (gauche).
3. Placez les marques de la bande face à vous (l'anneau est donc orienté vers l'extérieur), puis alignez l'orifice de la bande sur l'évent situé sur l'écouteur.
4. Tirez délicatement sur la bande de l'embout, en veillant à bien aligner l'orifice de la bande sur l'évent de l'écouteur et à placer l'ergot situé sur le dessus de la bande dans l'encoche située sur le dessus de l'écouteur.
5. Appuyez jusqu'à ce que la bande soit correctement en place, puis vérifiez l'alignement.

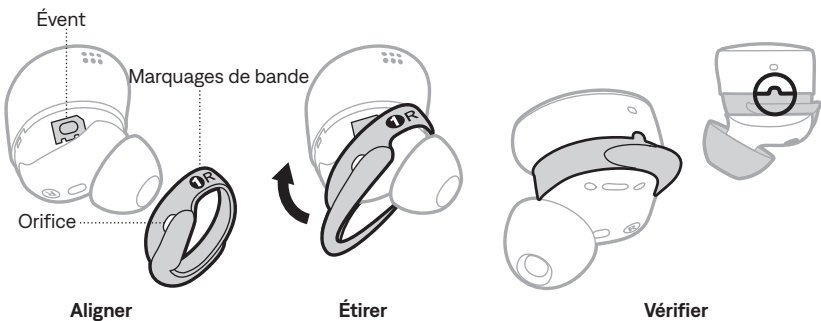

6. Répétez les étapes 1 à 5 pour l'autre écouteur.

REMARQUE : il est possible que vous deviez utiliser une taille de bande différente pour chaque oreille.

7. Insérez les écouteurs (reportez-vous à la page 14).

8. Vérifiez l'ajustement (reportez-vous à la page 15).

REMARQUE : pour accéder à des didacticiels vidéo sur le changement des bandes, rendez-vous sur support.bose.com/QCE

MISE SOUS TENSION

Ouvrez l'étui de charge.

Les écouteurs s'allument. Le voyant d'état s'allume en fonction du niveau des écouteurs (consultez la page 40).

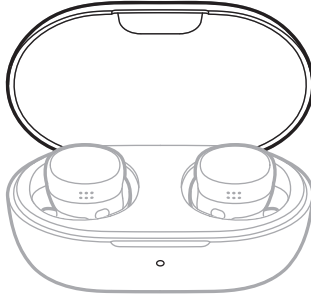

REMARQUES :

- Les écouteurs sont livrés partiellement chargés. La première fois que vous utilisez les écouteurs, vous devez attendre 3 secondes avant de les retirer de l'étui de charge pour activer la batterie. Si vous insérez les écouteurs et n'entendez pas d'invite vocale, replacez-les dans l'étui, puis retirez-les.
- Lorsque vous retirez les écouteurs de l'étui de charge, fermez l'étui pour conserver l'autonomie de la batterie et éviter la pénétration de débris.

Lors de l'utilisation des écouteurs

Si vous portez les écouteurs alors qu'ils sont hors tension, maintenez l'appui sur chaque écouteur pendant 1 seconde. Vous entendez une tonalité et les écouteurs se mettent sous tension.

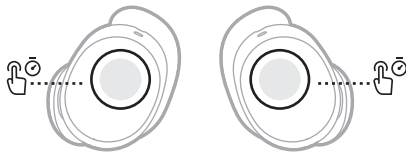

REMARQUE : chaque écouteur doit être mis sous tension individuellement.

MISE HORS TENSION

1. Placez les deux écouteurs dans l'étui de charge.

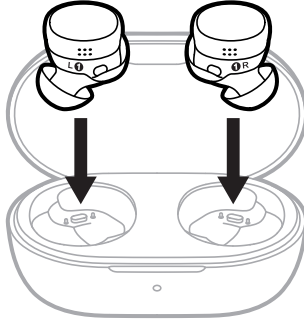

2. Refermez l'étui.

Le voyant d'état s'allume en fonction du niveau des écouteurs (consultez la page 40). Les écouteurs se déconnectent de votre appareil et se mettent hors tension.

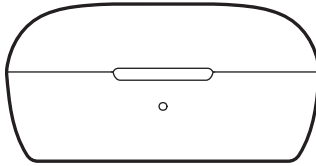

REMARQUE : les écouteurs s'éteignent au bout de 10 minutes de déconnexion de votre périphérique, lorsque la réduction des bruits ambiants est désactivée et que les commandes ne sont pas utilisées.

Lors de l'utilisation des écouteurs

Lorsque vous portez les écouteurs et qu'ils sont sous tension, appuyez deux fois, puis maintenez l'appui sur chaque écouteur jusqu'à ce que vous entendiez une tonalité. Les écouteurs s'éteignent.

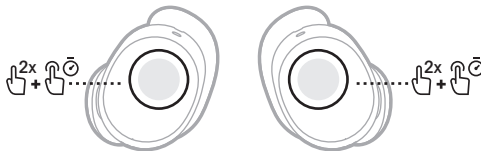

REMARQUE : chaque écouteur doit être mis hors tension individuellement.

VEILLE

Le mode de veille permet d'économiser la batterie lorsque vous retirez les écouteurs de l'étui, mais que vous ne les utilisez pas. L'écouteur se met en veille lorsque vous le retirez de l'oreille et ne l'utilisez pas pendant 10 minutes.

Pour quitter le mode veille, portez les écouteurs.

REMARQUE : après 30 minutes de veille, l'écouteur s'éteint. Pour l'allumer, placez-le dans l'étui de charge, puis insérez-le dans votre oreille ou insérez-le dans votre oreille puis maintenez l'appui sur l'écouteur pendant 1 seconde.

La surface tactile se trouve sur la surface extérieure de chaque écouteur. La commande tactile vous permet de démarrer la lecture ou de la mettre en pause, d'augmenter ou de diminuer le volume, d'exécuter des fonctions d'appel de base, de régler le son et d'utiliser le mode de réduction des bruits ambiants.

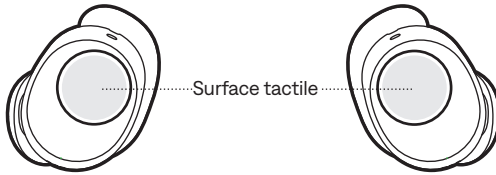

REMARQUES :

- Vous devez porter les écouteurs pour utiliser la commande tactile.
- Vous pouvez utiliser l'un ou l'autre des écouteurs pour contrôler la lecture multimédia et les appels téléphoniques. Lorsque vous contrôlez le volume, les touches des écouteurs gauche et droit ont différentes fonctions (consultez la page 25).
- Vous pouvez modifier certaines fonctions de commande tactile pour personnaliser les commandes selon vos préférences à l'aide de l'application Bose QCE (consultez la page 26).

LECTURE MULTIMÉDIA

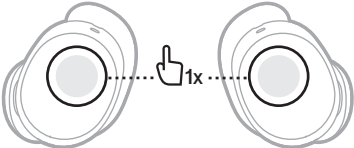
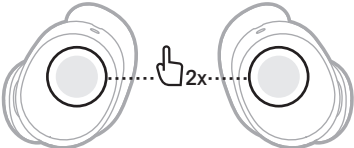
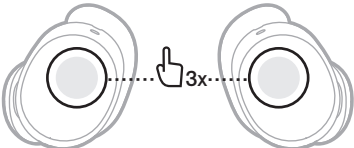
COMMANDE	ACTION
Démarrer/ interrompre la lecture	Appuyez sur l'un des écouteurs. 
Passer à la piste suivante	Appuyez deux fois sur chaque écouteur. 
Revenir à la piste précédente	Appuyez trois fois sur l'écouteur. REMARQUES : <ul style="list-style-type: none"> • Si vous appuyez trois fois sur un écouteur au début de la piste, celle-ci redémarre. • L'interaction peut varier d'un périphérique à l'autre. 

VOLUME

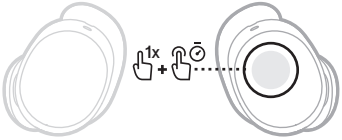
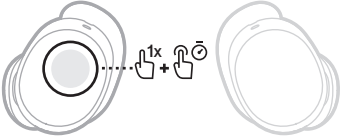
COMMANDE	ACTION
Augmenter le volume	Appuyez une fois, puis maintenez l'appui sur l'écouteur droit. 
Réduire le volume	Appuyez une fois, puis maintenez l'appui sur l'écouteur gauche. 

APPELS TÉLÉPHONIQUES

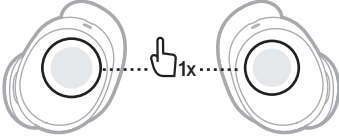
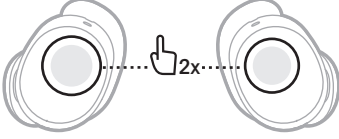
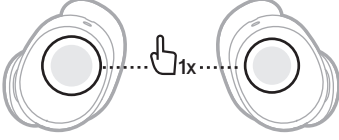
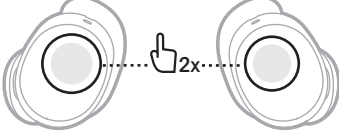
COMMANDE	ACTION
Répondre à un appel	Appuyez sur l'un des écouteurs. 
Mettre fin à un appel ou le refuser	Appuyez deux fois sur chaque écouteur. 
Répondre à un deuxième appel entrant et mettre le premier appel en attente	Appuyez sur l'un des écouteurs. 
Refuser un deuxième appel entrant et conserver l'appel en cours	Appuyez deux fois sur chaque écouteur. 

Désactiver le son d'un appel

Pour couper ou rétablir rapidement le son d'un appel, utilisez l'application Bose QCE. Pour accéder à cette option, appuyez sur Muet rapide sur l'écran de contrôle du produit et attribuez une commande tactile.

Notifications d'appel

Vous pouvez configurer votre périphérique pour qu'il annonce les appels et leur état à l'aide des instructions de l'application Bose QCE. Pour accéder aux instructions, appuyez sur Appels intelligents sur l'écran de contrôle du produit.

REMARQUE : vous activez cette fonctionnalité dans le menu Réglages de votre périphérique.

Effets locaux

Pour vous entendre parler avec votre voix naturelle lors d'appels ou de discussions dans les jeux avec une amplification vocale réglable, utilisez l'application QCE de Bose. Pour gérer cette option, appuyez sur Appels intelligents sur l'écran de contrôle du produit.

PERSONNALISATION DE LA COMMANDE TACTILE

Vous pouvez modifier certaines fonctions de commande tactile par défaut pour personnaliser les commandes selon vos préférences à l'aide de l'application Bose QCE. Pour accéder à cette option, appuyez sur Commandes tactiles sur l'écran de contrôle du produit.

CONSEIL : vous pouvez également modifier certaines commandes tactiles dans les écrans de fonction de l'application Bose QCE.

UTILISATION DU GUIDE VOCAL

Vous pouvez contrôler les écouteurs à l'aide de votre voix.

REMARQUE : l'application Bose QCE doit être en cours d'exécution sur votre périphérique (ouverte ou en arrière-plan) pour utiliser le guide vocal.

1. Dites « Hey headphones ».
Vous entendez une tonalité.
2. Formulez votre demande.

COMMANDE	QUE DIRE
Répondre à un appel	Accepter REMARQUE : lorsque vous recevez un appel, vous n'avez pas besoin de dire « Hey headphones ».
Refuser un appel	Refuser REMARQUE : lorsque vous refusez un appel, vous n'avez pas besoin de dire « Hey headphones ».
Écouter de la musique	Lecture
Interrompre la lecture	Pause
Passer à la piste suivante	Suivant
Revenir à la piste précédente	Précédent REMARQUES : <ul style="list-style-type: none"> • Si vous dites « Hey headphones, précédent » au début de la piste, la piste en cours redémarre. • L'interaction peut varier d'un périphérique à l'autre.
Augmenter le volume	Plus fort REMARQUE : pour augmenter rapidement le volume, dites « Hey headphones, volume plus <n> » où <i>n</i> correspond à 1, 2, 3, 4 ou 5.
Réduire le volume	Moins fort REMARQUE : pour réduire rapidement le volume, dites « Hey headphones, volume moins <n> » où <i>n</i> correspond à 1, 2, 3, 4 ou 5.

COMMANDE	QUE DIRE
Activer le mode Attentif	Activer Attentif
Désactiver le mode Attentif	Désactiver Attentif
Activer le mode Silence	Activer Silence
Désactiver le mode Silence	Désactiver Silence
Régler le son immersif sur Mouvement	Activer Immersif mouvement
Régler le son immersif sur Immobile	Activer Immersif immobile
Désactiver le son immersif	Désactiver immersif
Prendre une photo	Prends une photo REMARQUE : l'application Appareil photo doit être ouverte sur votre périphérique pour prendre une photo.
Accéder à l'assistant téléphonique	Assistant <demande>, où <i>demande</i> correspond à l'action souhaitée.

PERSONNALISATION DU GUIDE VOCAL

Pour que les écouteurs répondent uniquement à votre propre voix, utilisez l'application Bose QCE. Pour accéder à cette option, appuyez sur Guide vocal sur l'écran de contrôle du produit.

DÉSACTIVER LE GUIDE VOCAL

Pour désactiver le guide vocal, utilisez l'application Bose QCE. Pour accéder à cette option, appuyez sur Guide vocal ou sur Réglages sur l'écran de contrôle du produit.

AUDIO FAIBLE LATENCE

Vous pouvez activer l'audio *Bluetooth* faible latence entre vos écouteurs et votre périphérique pour profiter des jeux et des films avec un son parfaitement synchronisé. Vous pouvez l'activer chaque fois que les écouteurs et votre périphérique sont connectés, ou pour une session unique.

Pour activer l'audio *Bluetooth* faible latence, utilisez l'application Bose QCE. Pour accéder à cette option, appuyez sur Audio faible latence dans l'écran de contrôle du produit.

RÉGLER LES GRAVES ET LES AIGUS

Pour régler les graves et les aigus afin d'obtenir le meilleur de votre son ou pour profiter de dialogues encore plus nets, utilisez l'application Bose QCE. Pour accéder à cette option, appuyez sur Égaliseur sur l'écran de contrôle du produit.

La détection intra-auriculaire utilise des capteurs pour savoir à quel moment vous utilisez les deux écouteurs ou n'en portez qu'un seul.

Vous pouvez automatiquement écouter ou mettre en pause la lecture, répondre aux appels téléphoniques et régler le niveau de réduction des bruits ambiants en insérant ou en retirant l'écouteur droit.

LECTURE AUTOMATIQUE/PAUSE

Lorsque vous retirez un écouteur, le son se met en pause sur les deux écouteurs.

Pour réactiver le son, réinsérez l'écouteur.

REMARQUE : si vous n'utilisez qu'un seul écouteur, appuyez sur l'écouteur que vous portez pour réactiver le son.

RÉPONSE AUTOMATIQUE AUX APPELS

Vous pouvez répondre aux appels téléphoniques en insérant un écouteur.

TRANSPARENCE AUTOMATIQUE

Lorsque vous retirez un écouteur, le mode Attentif est activé sur l'écouteur que vous portez.

Lorsque vous remettez l'autre écouteur, le mode de réduction des bruits ambiants précédemment défini est rétabli dans l'écouteur que vous portez.

REMARQUE : vous pouvez modifier le mode de réduction des bruits ambiants sur un seul écouteur (consultez la page 31).

La fonction de réduction des bruits ambiants permet de réduire les bruits indésirables pour vous offrir une reproduction réaliste du son.

Vous pouvez sélectionner l'un des deux modes de réduction des bruits ambiants préconfigurés, à savoir Silence ou Attentif, ou désactiver le mode de réduction des bruits ambiants.

MODES DE RÉDUCTION DES BRUITS AMBIANTS

MODE	DESCRIPTION
Silence (paramètre par défaut)	Suppression totale des bruits ambiants grâce au son Bose optimisé. En choisissant le niveau de réduction des bruits ambiants le plus élevé, vous évitez d'être dérangé de quelque façon que ce soit.
Attentif	Transparence totale grâce au son Bose optimisé. Vous entendez les bruits environnants tout en écoutant de la musique.
Désactivé	Permet de prolonger la durée de vie de la batterie.

MODIFICATION DU MODE DE RÉDUCTION DES BRUITS AMBIANTS

1. Appuyez pendant 1 seconde sur l'un des écouteurs jusqu'à ce que vous entendiez une tonalité.

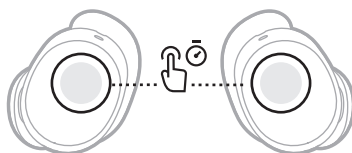

Une invite vocale annonce le mode.

2. Répétez cette opération jusqu'à ce que vous entendiez le nom de votre mode préféré.

CONSEIL : vous pouvez également modifier le mode de réduction des bruits ambiants à l'aide de l'application Bose QCE. Pour accéder à cette option, appuyez sur Contrôle du bruit sur l'écran de contrôle du produit.

UTILISATION DE LA FONCTION DE RÉDUCTION DES BRUITS AMBIANTS SEULE

Vous pouvez utiliser la fonction de réduction des bruits ambiants seule et éviter ainsi toute interruption (son ou appels téléphoniques).

1. Effectuez l'une des opérations suivantes :
 - Si vous portez les écouteurs, déconnectez le périphérique (consultez la page 44).
 - Si les écouteurs se trouvent dans l'étui de charge, désactivez la fonctionnalité *Bluetooth* du périphérique. Puis, retirez les écouteurs de l'étui et mettez-les aux oreilles.
2. Modifiez le mode de réduction des bruits ambiants (consultez la page 31).

REMARQUE : pour reconnecter votre périphérique, sélectionnez les écouteurs dans la liste *Bluetooth* du périphérique.

Le son immersif place le son face à vous afin que vous soyez toujours au point acoustique optimal. Vous avez l'impression que le son provient de l'extérieur des écouteurs, ce qui rend l'écoute plus naturelle. Le son immersif fonctionne avec n'importe quel contenu diffusé en streaming, quelle qu'en soit la source, et atteint de nouveaux sommets grâce à une meilleure clarté du son et à une qualité exceptionnelle.

PARAMÈTRES DE SON IMMERSIF

RÉGLAGE	DESCRIPTION	MODE D'UTILISATION
En mouvement	Le son semble provenir de deux haut-parleurs stéréo placés devant vous et qui suivent les mouvements de la tête.	Utilisez-le pour une écoute plus uniforme. Ce paramètre est idéal lorsque vous réalisez des activités qui vous obligent à tourner fréquemment la tête ou à regarder vers le bas.
Immobile	Le son semble provenir de deux haut-parleurs stéréo placés devant vous et qui restent en place lorsque vous bougez la tête. REMARQUE : lorsque vous ne bougez plus la tête, au bout de quelques secondes les haut-parleurs reviennent sur votre position.	À utiliser pour l'écoute la plus réaliste et la plus intense. Utilisez ce paramètre de préférence lorsque vous êtes immobile.
Désactiver (paramètre par défaut)	Le son semble provenir des écouteurs.	À utiliser lorsque vous souhaitez profiter d'une écoute classique ou économiser la batterie.

MODIFICATION DU RÉGLAGE DU SON IMMERSIF

Pour modifier le paramètre Son immersif, utilisez le guide vocal (consultez la page 27) ou appuyez sur Son immersif sur l'écran de contrôle du produit dans l'application Bose QCE.

REMARQUE : les écouteurs s'allument avec le dernier réglage de son immersif utilisé.

CONSEIL : vous pouvez également attribuer une commande tactile à l'écran Audio immersif dans l'application Bose QCE.

SON IMMERSIF LORS D'UN APPEL

Lorsque vous passez ou recevez un appel téléphonique, le son immersif est temporairement désactivé. À la fin de l'appel, le réglage Son immersif précédent est rétabli sur les écouteurs.

ÉTALONNAGE DU SON IMMERSIF

Si le son immersif vous semble incorrect ou trop proche de vous, vous pouvez l'étalonner afin qu'il corresponde mieux à la position des écouteurs sur vos oreilles. L'étalonnage est mémorisé dans les écouteurs et utilisé à chaque fois que vous activez le son immersif.

Pour étalonner le son immersif, utilisez l'application Bose QCE. Pour accéder à cette option, appuyez sur Son immersif sur l'écran de contrôle du produit.

CHARGE DES ÉCOUTEURS

REMARQUE : avant de charger les écouteurs, vérifiez que la température ambiante est comprise entre 8 et 39 °C.

1. Aligned les contacts de charge de l'écouteur gauche sur ceux du côté gauche de l'étui de charge.

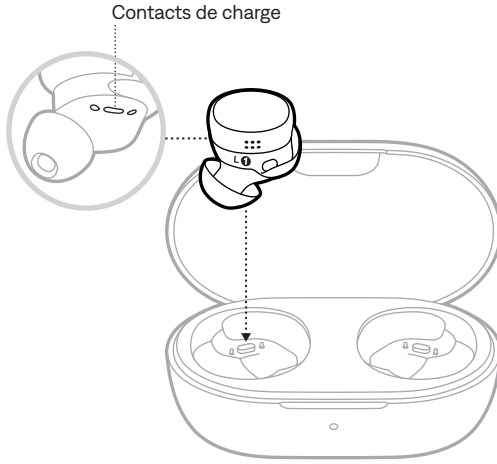

2. Placez l'écouteur dans l'étui de manière à établir un contact magnétique.

Le voyant d'état s'allume en fonction du niveau de batterie des écouteurs (consultez la page 40).



3. Répétez les étapes 1 et 2 pour charger l'écouteur droit.

REMARQUES :

- Les écouteurs se chargent, que l'étui soit ouvert ou fermé.
- Si vous fermez l'étui de charge, les écouteurs se déconnectent de votre périphérique et s'éteignent.

CHARGE DE L'ÉTUI DE CHARGE

ATTENTION : utilisez ce produit uniquement avec un adaptateur secteur LPS certifié conforme aux réglementations en vigueur (p. ex., UL, CSA, VDE, CCC).

REMARQUE : avant de procéder à la charge, assurez-vous que l'étui de charge est à température ambiante, entre 8° C (46° F) et 39° C (102° F).

1. Raccordez la petite fiche du câble USB au connecteur USB-C® à l'arrière de l'étui de charge.

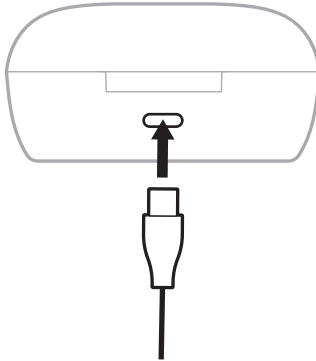

2. Raccordez l'autre extrémité à un chargeur mural USB-A (non fourni) ou à un ordinateur.

Le voyant d'état s'allume en fonction du niveau de charge (consultez la page 40).

Charge sans fil

Vous pouvez utiliser un chargeur sans fil tiers compatible (non fourni) pour charger l'étui.

Placez l'étui de charge directement au centre de votre chargeur sans fil.

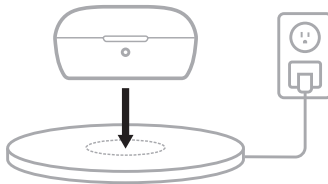

Le voyant d'état s'allume en fonction de l'état de charge de l'étui (consultez la page 40).

REMARQUE : pour plus d'informations, consultez la notice d'utilisation de votre chargeur sans fil.

VÉRIFICATION DU NIVEAU DE CHARGE DE LA BATTERIE DES ÉCOUTEURS

Lors de l'utilisation des écouteurs

- Chaque fois que vous retirez les écouteurs de l'étui de charge et que vous les insérez dans les oreilles, un guide vocal annonce le niveau de la batterie.
- Utilisez l'application Bose QCE. Le niveau de batterie des écouteurs s'affiche sur l'écran de contrôle du produit.

REMARQUE : si le niveau de batterie est plus faible dans l'un des écouteurs, le guide vocal annonce le niveau le plus faible. Si la batterie est faible, vous entendez le message « Batterie faible ».

CONSEIL : vous pouvez également prévoir le temps dont vous disposez avant de devoir charger les écouteurs. Pour accéder à cette option, appuyez sur Prédiction de la batterie sur l'écran de contrôle du produit.

Lors de la charge des écouteurs

Lorsque vous placez les écouteurs dans l'étui de charge, le voyant d'état s'allume en fonction du niveau de charge (consultez la page 40).

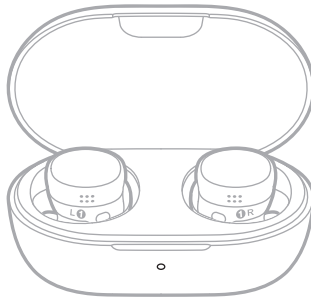

REMARQUE : si le niveau de batterie est plus faible dans l'un des écouteurs, le voyant d'état des écouteurs indique le niveau le plus faible.

VÉRIFICATION DU NIVEAU DE CHARGE DE LA BATTERIE DE L'ÉTUI DE CHARGE

1. Ouvrez l'étui de charge.

Le voyant d'état s'allume en fonction du niveau des écouteurs (consultez la page 40).



2. Retirez les deux écouteurs de l'étui.

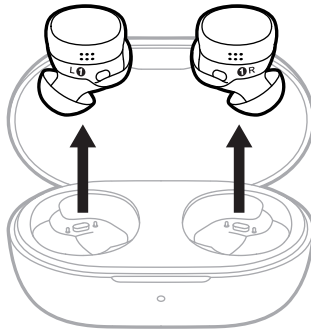

Le voyant d'état s'allume en fonction du niveau de batterie de l'étui de charge (consultez la page 40).

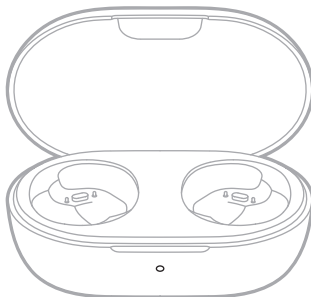

TEMPS DE CHARGE

COMPOSANT	TEMPS DE CHARGE
Écouteurs	Jusqu'à 1,5 heure ¹
Étui de charge	Jusqu'à 2 heures

REMARQUES :

- Lorsque le niveau de batterie des écouteurs est faible, une charge de 20 minutes offre jusqu'à 3 heures d'autonomie.²
- Lorsque les écouteurs sont complètement chargés, ils offrent jusqu'à 8,5 heures d'autonomie.³
- Lorsque l'étui est entièrement chargé, vous pouvez recharger complètement les écouteurs jusqu'à 2,5 fois pour une durée d'écoute de 30 heures.⁴
- Lorsque les écouteurs sont à l'intérieur de l'étui, le temps de charge de l'étui varie.

1 Test réalisé par Bose en juin 2024 à l'aide d'écouteurs Bose QuietComfort Ultra en phase de production et de l'étui de charge des écouteurs Bose QuietComfort Ultra. Le test de charge rapide a consisté à insérer les écouteurs avec la batterie épuisée (au point de ne plus pouvoir lire le son) dans un étui complètement chargé et à charger les écouteurs pendant 20 minutes, puis à reprendre la lecture audio Bluetooth A2DP avec le volume réglé sur une intensité de 75 dB SPL, l'égaliseur 3 bandes réglé sur zéro, en mode silencieux (réduction totale des bruits ambiants), ce qui a permis d'obtenir jusqu'à 3 heures de lecture avant l'épuisement de la batterie. Le temps nécessaire pour obtenir la charge complète des écouteurs a été déterminé en insérant des écouteurs dont la batterie était épuisée (au point de ne plus pouvoir utiliser la fonction de lecture audio) dans un étui complètement chargé et en chargeant les écouteurs jusqu'à ce que la batterie soit chargée à 100 %. L'autonomie de la batterie varie en fonction des réglages et de l'utilisation.

2 Consultez le point 1.

3 Test réalisé par Bose en juin 2024 à l'aide d'écouteurs Bose QuietComfort en phase de production et d'un bruit rose CEI 60268-1 utilisant l'audio Bluetooth A2DP. Volume défini sur une intensité de lecture de 75 dB SPL, en réglant l'égaliseur à 3 bandes sur zéro et en activant le mode Silence (réduction des bruits ambiants totale). La durée de lecture a atteint 8,5 heures avant l'épuisement de la batterie. L'autonomie de la batterie varie en fonction des réglages et de l'utilisation.

4 Test réalisé par Bose en juin 2024 en insérant des écouteurs Bose QuietComfort en phase de production, dont la batterie était épuisée (au point de ne plus pouvoir utiliser la fonction de lecture audio), dans un étui de charge Bose QuietComfort entièrement chargé et en chargeant les écouteurs à 100 %, puis en reprenant la lecture audio jusqu'à l'épuisement de la batterie. Les tests ont donné lieu à 2,5 cycles de charge complets avec l'étui, avant qu'une charge complète ne soit plus possible.

Le voyant d'état se trouve sur le devant de l'étui.

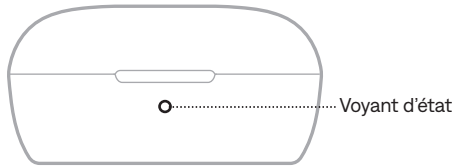

NIVEAU DE BATTERIE

Étui de charge (sans écouteurs)

Affiche le niveau de batterie de l'étui de charge lorsque l'étui n'est pas connecté à l'alimentation et que les écouteurs ne sont pas dans l'étui.

ACTIVITÉ DU VOYANT	ÉTAT DU SYSTÈME DE L'ÉTUI
Reste allumé en vert (5 secondes)	Charge élevée (de 81 % à 100 %)
Reste allumé en orange (5 secondes)	Charge moyenne (de 30 % à 80 %)
Reste allumé en rouge (5 secondes)	Charge faible (de 1 % à 29 %)

Écouteurs

Affiche le niveau de batterie de l'écouteur lorsque l'étui de charge n'est pas connecté à l'alimentation et que les écouteurs ne sont pas dans l'étui.

ACTIVITÉ DU VOYANT	ÉTAT DU SYSTÈME DES ÉCOUTEURS
Reste allumé en vert (5 secondes)	Charge complète
Scintille lentement en orange (5 secondes)	Charge en cours

ÉTAT DE CHARGE

Étui de charge (sans écouteurs)

Affiche le niveau de batterie de l'étui de charge lorsque l'étui est connecté à l'alimentation (via le câble USB ou le chargeur sans fil) et que les écouteurs ne sont pas dans l'étui.

ACTIVITÉ DU VOYANT	ÉTAT DU SYSTÈME DE L'ÉTUI
Reste allumé en vert	Charge complète
Scintille lentement en orange	Charge en cours

Écouteurs

Affiche l'état de charge des écouteurs lorsque les écouteurs sont dans l'étui et que l'étui est connecté à l'alimentation.

ACTIVITÉ DU VOYANT	ÉTAT DU SYSTÈME DE L'ÉTUI	ÉTAT DU SYSTÈME DES ÉCOUTEURS
Reste allumé en vert	Charge complète	Charge complète
Scintille lentement en orange	Charge complète/ Charge en cours	Charge en cours

Vous pouvez mémoriser jusqu'à cinq appareils dans la liste des appareils des écouteurs et connecter activement jusqu'à deux appareils (connexion multipoints) simultanément. Vous pouvez vous connecter et écouter de la musique sur un seul appareil à la fois.

CONNEXION À UN APPAREIL

1. Appuyez pendant 4 secondes sur l'un des écouteurs jusqu'à ce que vous entendiez « Prêt pour le jumelage ».

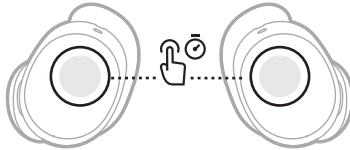

REMARQUE : la première fois que vous connectez les écouteurs à votre périphérique, ouvrez l'étui et attendez 3 secondes avant de retirer les écouteurs. Une fois retirés, ils sont prêts à être connectés. Passez à l'étape 2.

2. Accédez aux paramètres *Bluetooth* sur votre appareil.
3. Sélectionnez les écouteurs dans la liste des produits disponibles.

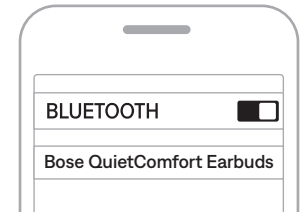

Le nom des écouteurs figure dans la liste des produits connectés.

REMARQUE : pour tirer le meilleur parti de vos écouteurs, ajoutez-les à l'application Bose QCE (consultez la page 12).

CONNEXION D'UN APPAREIL SUPPLÉMENTAIRE

Vous pouvez connecter activement les écouteurs à deux périphériques à la fois (connexion multipoints).

Pour connecter un appareil supplémentaire, consultez la page 42.

REMARQUES :

- Il est toutefois impossible d'écouter de la musique sur plusieurs périphériques en même temps.
- Si deux appareils sont déjà connectés, l'appareil nouvellement connecté remplace la plus ancienne des deux connexions.
- Pour désactiver la fonction de connexion multipoint à l'aide de l'application Bose QCE, appuyez sur Multipoint sur l'écran de contrôle du produit.
- La désactivation de la connexion multipoints déconnecte le deuxième périphérique connecté.

RECONNEXION À UN APPAREIL

Lorsque vous retirez les écouteurs de l'étui, ils se connectent aux deux appareils dernièrement connectés.

REMARQUES :

- Ces périphériques doivent se trouver dans le champ de portée (9 m) et être sous tension.
- Assurez-vous que la fonctionnalité *Bluetooth* est activée sur vos appareils.
- Si les écouteurs ne parviennent pas à se connecter à un ou plusieurs périphériques précédemment connectés dans les 15 secondes, ils sont prêts à se connecter à un nouveau périphérique.

COMMUTATION ENTRE DEUX APPAREILS CONNECTÉS

1. Arrêtez la lecture sur le premier appareil.
2. Démarrez la lecture sur le deuxième appareil.

Les écouteurs basculent sur le flux audio du deuxième appareil.

DÉCONNEXION D'UN APPAREIL

1. Placez les deux écouteurs dans l'étui de charge.

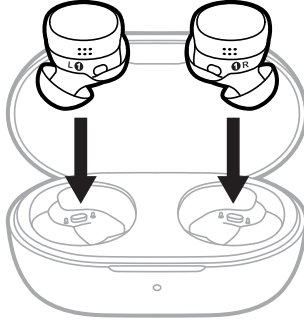

2. Refermez l'étui.

Le voyant d'état s'allume en fonction du niveau des écouteurs (consultez la page 40). Les écouteurs se déconnectent de votre appareil et se mettent hors tension.

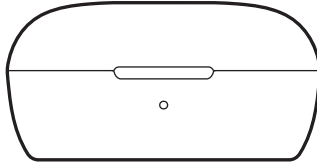

CONSEILS :

- Vous pouvez également déconnecter un deuxième appareil connecté à l'aide de l'application Bose QCE. Pour accéder à cette option, appuyez sur Multipoint sur l'écran de contrôle du produit.
- Vous pouvez également utiliser les réglages *Bluetooth* de votre périphérique. La désactivation de la fonction *Bluetooth* sur l'appareil déconnecte les écouteurs et tous les autres appareils connectés via *Bluetooth*.
- Vous pouvez également déconnecter les écouteurs via l'application Bose QCE, en veillant à les laisser connectés à votre appareil. Pour accéder à cette option, appuyez sur le nom du produit au centre de l'écran de contrôle du produit ou sur l'icône Réglages en haut à droite de l'écran. Cette option ne s'applique pas aux périphériques Android™.

EFFACEMENT DE LA LISTE DES PÉRIPHÉRIQUES DES ÉCOUTEURS

1. Assurez-vous que les écouteurs ne sont pas activement connectés à des périphériques.
2. Appuyez pendant 7 secondes sur l'écouteur droit jusqu'à ce que vous entendiez « Prêt pour le jumelage », puis une tonalité. Relâchez l'appui lorsque vous entendez une tonalité.

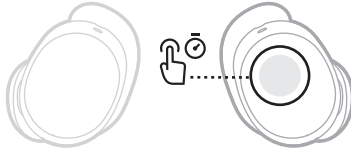

Tous les périphériques sont effacés et les écouteurs sont prêts pour la connexion (reportez-vous à la page 42).

RANGEMENT DES ÉCOUTEURS

Rangez les écouteurs dans l'étui de charge lorsque vous ne les utilisez pas. Fermez l'étui de charge pour conserver l'autonomie de la batterie et éviter la pénétration de débris.

NETTOYAGE DES ÉCOUTEURS ET DE L'ÉTUI DE CHARGE

COMPOSANT	PROCÉDURE
Embouts et bandes de maintien	Retirez les embouts et les bandes des écouteurs et lavez-les avec de l'eau mélangée à un peu de détergent doux. REMARQUE : veillez à bien rincer et à laisser sécher les embouts et les bandes avant de les remettre en place sur les écouteurs.
Canules intra-auriculaires	Utilisez uniquement un coton-tige sec (ou un objet similaire) pour le nettoyage. ATTENTION : n'insérez jamais d'instrument de nettoyage dans les canules.
Contacts de charge (sur les écouteurs)	Pour éviter la corrosion, nettoyez-les avec un coton-tige sec ou un objet similaire.
Étui de charge	Utilisez uniquement un coton-tige sec (ou un objet similaire) pour le nettoyage.

PIÈCES DE RECHANGE ET ACCESSOIRES

Vous pouvez commander des accessoires ou des pièces de rechange en vous adressant au service client de Bose.

Rendez-vous sur support.Bose.com/QCE

GARANTIE LIMITÉE

Les écouteurs sont couverts par une garantie limitée. Consultez notre site Web à l'adresse worldwide.Bose.com/Warranty pour en savoir plus sur la garantie limitée.

Pour enregistrer votre produit, accédez à la page worldwide.Bose.com/ProductRegistration. En cas d'oubli, les droits que vous confère cette garantie limitée ne s'en trouveront pas affectés.

MISE À JOUR DES ÉCOUTEURS

Lorsqu'une mise à jour est disponible, un message s'affiche dans l'application Bose QCE sur l'écran de contrôle du produit. Pour lancer la mise à jour, appuyez sur le message et suivez les instructions de l'application.

AFFICHAGE DU CODE DE DATE DES ÉCOUTEURS

Retirez la bande de maintien de l'écouteur (reportez-vous à la page 19).

Le code de date se trouve sur l'écouteur, sur la grande surface.

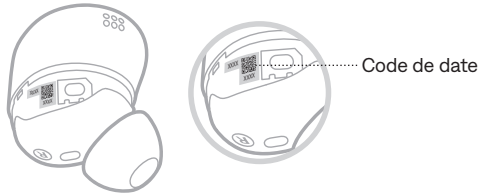

AFFICHAGE DU NUMÉRO DE SÉRIE DE L'ÉTUI DE CHARGE

Le numéro de série est indiqué sur le dessous de l'étui de charge.

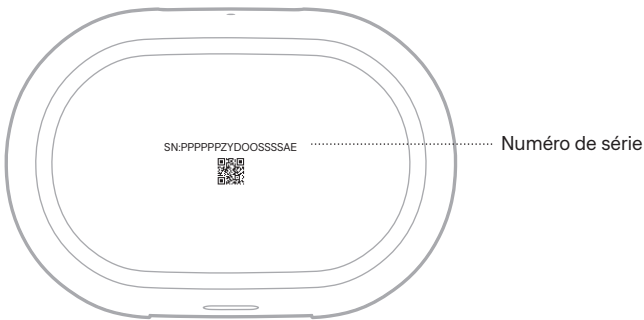

SOLUTIONS DE BASE

Si vous rencontrez des problèmes avec les écouteurs, essayez les solutions suivantes :

- Chargez les écouteurs (consultez la page 35) et l'étui de charge (consultez la page 36).
- Mettez les écouteurs hors tension (consultez la page 22), puis de nouveau sous tension (consultez la page 21).
- Vérifiez le voyant d'état (consultez la page 40).
- Assurez-vous que votre appareil prend en charge les connexions *Bluetooth* (consultez la page 42).
- Téléchargez l'application Bose QCE, puis exécutez les mises à jour logicielles disponibles (consultez la page 12).
- Rapprochez l'appareil des écouteurs (placez-le à moins de 9 m) et éloignez-le des sources d'interférences ou des obstructions éventuelles.
- Augmentez le volume sur les écouteurs, l'appareil et l'application musicale.
- Connectez un autre appareil (reportez-vous à la page 43).

AUTRES SOLUTIONS

Si vous ne parvenez pas à résoudre votre problème, consultez le tableau ci-dessous pour identifier les symptômes et trouver des solutions aux problèmes courants. Vous pouvez également accéder à des articles, des vidéos et d'autres ressources de dépannage sur la page : support.bose.com/QCE

Si vous ne parvenez toujours pas à résoudre le problème, contactez le service client de Bose.

Rendez-vous sur worldwide.bose.com/contact

SYMPTÔME	SOLUTION
Impossible de mettre les écouteurs sous tension	La première fois que vous utilisez les écouteurs, vous devez attendre 3 secondes avant de les retirer de l'étui de charge pour activer la batterie. Placez les deux écouteurs dans l'étui, puis retirez-les.
	Placez les deux écouteurs dans l'étui de charge de manière à établir un contact magnétique. Fermez l'étui, puis rouvrez-le. Le voyant d'état s'allume (consultez la page 40).
	Si vous portez les écouteurs alors qu'ils sont hors tension, maintenez l'appui sur chaque écouteur pendant 1 seconde pour les mettre sous tension. Ils doivent être mis sous tension séparément.
	Si les écouteurs ont été exposés à des températures extrêmes, laissez-les revenir à température ambiante.
	Assurez-vous que les écouteurs ne sont pas en mode veille. Pour quitter le mode veille, portez les écouteurs.
	Consultez la rubrique « Les écouteurs ne se chargent pas », à la page 55.

SYMPTÔME	SOLUTION
<p>Impossible de connecter les écouteurs à l'appareil</p>	<p>Placez les deux écouteurs dans l'étui de charge de manière à établir un contact magnétique. Fermez l'étui, puis rouvrez-le. Le voyant d'état s'allume (consultez la page 40). Recommencez la connexion (reportez-vous à la page 42).</p> <p>Désactivez la fonction <i>Bluetooth</i> de l'appareil, puis réactivez-la.</p> <p>Effacez la liste des périphériques des écouteurs (consultez la page 45). Supprimez les écouteurs de la liste <i>Bluetooth</i> de l'appareil, y compris toute liste en double portant l'étiquette LE (Low Energy). Recommencez la connexion (reportez-vous à la page 42).</p> <p>Pour accéder à des didacticiels vidéo, rendez-vous sur support.bose.com/QCE.</p> <p>Redémarrez les écouteurs (consultez la page 57). Si cela reste sans effet, restaurez les paramètres d'usine des écouteurs (consultez la page 57).</p>
<p>Les écouteurs se déconnectent de l'application Bose QCE</p>	<p>Assurez-vous que le mode veille de l'application Bose QCE est désactivé sur votre périphérique. Pour plus d'informations, consultez la notice d'utilisation de votre appareil.</p>
<p>Absence de réponse des écouteurs lors de la configuration de l'application</p>	<p>Assurez-vous que la fonction <i>Bluetooth</i> est activée dans le menu Réglages de votre appareil.</p> <p>Assurez-vous d'utiliser l'application Bose QCE (consultez la page 12).</p> <p>Assurez-vous d'avoir autorisé l'application Bose QCE à accéder aux connexions <i>Bluetooth</i> dans le menu Réglages de votre appareil.</p> <p>Fermez et relancez l'application Bose QCE.</p> <p>Désinstallez l'application Bose QCE sur votre appareil. Réinstallez l'application (consultez la page 12).</p>
<p>L'application Bose QCE ne détecte aucun écouteur</p>	<p>Assurez-vous d'utiliser l'application Bose QCE (consultez la page 12).</p> <p>Assurez-vous d'avoir autorisé l'application Bose QCE à accéder aux connexions <i>Bluetooth</i> dans le menu Réglages de votre appareil.</p> <p>Placez les deux écouteurs dans l'étui de charge de manière à établir un contact magnétique. Fermez l'étui, puis rouvrez-le. Le voyant d'état s'allume (consultez la page 40). Retirez les écouteurs.</p> <p>Connectez les écouteurs à l'aide du menu <i>Bluetooth</i> de votre périphérique, puis ouvrez l'application Bose QCE.</p> <p>Si les écouteurs étaient précédemment connectés à un ordinateur sur lequel Microsoft Teams était en cours d'exécution, quittez cette application. Si cela ne résout pas le problème, désactivez le <i>Bluetooth</i> sur cet ordinateur ou mettez-les hors de portée du <i>Bluetooth</i> (9 mètres).</p> <p>Consultez la rubrique « Impossible de connecter les écouteurs à l'appareil ».</p> <p>Désinstallez l'application Bose QCE sur votre appareil. Réinstallez l'application (consultez la page 12).</p>

SYMPTÔME	SOLUTION
<p>L'application Bose QCE ne fonctionne pas sur le périphérique</p>	<p>Assurez-vous d'utiliser l'application Bose QCE (consultez la page 12). Vérifiez que l'appareil est compatible avec l'application Bose QCE et respecte la configuration minimale requise. Pour en savoir plus, accédez à l'App Store sur l'appareil. Désinstallez l'application Bose QCE sur votre appareil. Réinstallez l'application (consultez la page 12).</p>
<p>Les embouts vous gênent</p>	<p>Veillez à ne pas avoir trop enfoncé l'embout dans le canal auditif (reportez-vous à la page 15). Essayez d'utiliser un embout plus grand. Si l'embout continue de vous gêner, essayez d'utiliser un embout plus petit (reportez-vous à la page 18). Essayez d'utiliser une bande de maintien plus petite (reportez-vous à la page 19). Vérifiez l'ajustement de l'embout à l'aide d'un miroir (consultez la page 15). Pour accéder à des didacticiels vidéo, rendez-vous sur support.Bose.com/QCE.</p>
<p>La bande de maintien vous gêne sur le rebord de l'oreille</p>	<p>Essayez d'utiliser une bande de maintien plus petite (reportez-vous à la page 19). Si vous utilisez déjà la plus petite bande de maintien, essayez d'utiliser un embout plus petit (reportez-vous à la page 18). Vérifiez l'ajustement de l'embout à l'aide d'un miroir (consultez la page 15). Pour accéder à des didacticiels vidéo, rendez-vous sur support.Bose.com/QCE.</p>
<p>Les écouteurs sont lâches</p>	<p>Veillez à ce que l'embout repose délicatement à l'entrée du canal auditif (reportez-vous à la page 14). Essayez d'utiliser une bande de maintien plus grande (reportez-vous à la page 19). Essayez d'utiliser un embout plus grand (reportez-vous à la page 18). Pour accéder à des didacticiels vidéo, rendez-vous sur support.Bose.com/QCE.</p>
<p>Les embouts ne tiennent pas</p>	<p>Vérifiez que les embouts sont correctement fixés aux écouteurs (reportez-vous à la page 18).</p>
<p>Les bandes de maintien ne tiennent pas</p>	<p>Vérifiez que les bandes sont correctement fixées aux écouteurs (reportez-vous à la page 19). Vérifiez que les bandes sont correctement positionnées sur les écouteurs (reportez-vous à la page 19).</p>
<p>Connexion Bluetooth intermittente</p>	<p>Essayez de rapprocher votre appareil des écouteurs. Effacez la liste des périphériques des écouteurs (consultez la page 45). Supprimez les écouteurs de la liste <i>Bluetooth</i> de votre périphérique, y compris toute liste en double étiquetée LE (Low Energy). Recommencez la connexion (reportez-vous à la page 42). Redémarrez les écouteurs (consultez la page 57). Si cela reste sans effet, restaurez les paramètres d'usine des écouteurs (consultez la page 57).</p>

SYMPTÔME	SOLUTION
<p>Absence de son</p>	<p>Vérifiez l'ajustement de l'embout à l'aide d'un miroir (consultez la page 15).</p> <p>Veillez à utiliser les tailles d'embouts et de bandes correctes dans chaque oreille (reportez-vous à la page 17).</p> <p>Assurez-vous d'avoir correctement inséré les deux embouts dans les oreilles et de ne pas trop les avoir fait pivoter vers l'arrière (reportez-vous à la page 14).</p> <p>Placez votre tête bien droite lorsque vous insérez les écouteurs.</p> <p>Assurez-vous que le volume est activé (reportez-vous à la page 24).</p> <p>Appuyez sur la touche de lecture de votre appareil pour vous assurer que l'appareil lit correctement les pistes audio.</p> <p>Écoutez de la musique sur une autre application ou un autre service musical.</p> <p>Lancez la lecture audio depuis le contenu enregistré directement sur votre appareil.</p> <p>Si deux périphériques sont connectés, mettez la lecture en pause sur votre deuxième périphérique.</p> <p>Si deux périphériques sont connectés, déconnectez votre second périphérique et reprenez la lecture sur votre premier périphérique.</p> <p>Nettoyez les embouts et les canules intra-auriculaires afin de retirer les saletés et la cire accumulées.</p> <p>Assurez-vous que les écouteurs sont chargés et qu'aucune saleté ou aucun débris ne recouvre les contacts de charge des écouteurs ou les broches de charge de l'étui.</p> <p>Pour accéder à des didacticiels vidéo, rendez-vous sur support.bose.com/QCE.</p> <p>Redémarrez votre appareil.</p>
<p>Absence de son provenant de l'un des écouteurs</p>	<p>Vérifiez l'ajustement de l'embout à l'aide d'un miroir (consultez la page 15).</p> <p>Veillez à utiliser les tailles d'embouts et de bandes correctes dans chaque oreille (reportez-vous à la page 17).</p> <p>Assurez-vous d'avoir correctement inséré les deux embouts dans les oreilles et de ne pas trop les avoir fait pivoter vers l'arrière (reportez-vous à la page 14).</p> <p>Placez votre tête bien droite lorsque vous insérez les écouteurs. Vérifiez l'ajustement de l'embout à l'aide d'un miroir (consultez la page 15).</p> <p>Assurez-vous que le logiciel est à jour dans l'application Bose QCE (reportez-vous à la page 47).</p> <p>Nettoyez les embouts et les canules intra-auriculaires afin de retirer les saletés et la cire accumulées.</p> <p>Assurez-vous que les écouteurs sont chargés et qu'aucune saleté ou aucun débris ne recouvre les contacts de charge des écouteurs ou les broches de charge de l'étui.</p> <p>Placez les deux écouteurs dans l'étui de charge de manière à établir un contact magnétique. Fermez l'étui, puis rouvrez-le. Le voyant d'état s'allume (consultez la page 40). Retirez les écouteurs.</p> <p>Pour accéder à des didacticiels vidéo, rendez-vous sur support.bose.com/QCE.</p>

SYMPTÔME	SOLUTION
<p>Son de qualité médiocre</p>	<p>Vérifiez l'ajustement de l'embout à l'aide d'un miroir (consultez la page 15). Veillez à utiliser les tailles d'embouts et de bandes correctes dans chaque oreille (reportez-vous à la page 17).</p> <p>Vérifiez que vous utilisez l'application Bose QCE pour la configuration (reportez-vous à la page 12).</p> <p>Essayez de lire une autre piste audio.</p> <p>Écoutez de la musique sur une autre application ou un autre service musical.</p> <p>Nettoyez les embouts et les canules intra-auriculaires afin de retirer les saletés et la cire accumulées.</p> <p>Si deux appareils sont connectés, déconnectez le deuxième.</p> <p>Désactivez toutes les fonctionnalités d'optimisation du son sur le périphérique ou l'application musicale.</p> <p>Vérifiez que les écouteurs sont connectés au profil <i>Bluetooth</i> correct : A2DP stéréo. Accédez au menu de configuration <i>Bluetooth</i>/audio du périphérique afin de vous assurer d'avoir sélectionné le bon profil.</p> <p>Désactivez la fonction <i>Bluetooth</i> de l'appareil, puis réactivez-la.</p> <p>Effacez la liste des périphériques des écouteurs (consultez la page 45). Supprimez les écouteurs de la liste <i>Bluetooth</i> de l'appareil, y compris toute liste en double portant l'étiquette LE (Low Energy). Recommencez la connexion (reportez-vous à la page 42).</p> <p>Pour accéder à des didacticiels vidéo, rendez-vous sur support.Bose.com/QCE.</p>
<p>Le microphone ne capte aucun son</p>	<p>Veillez à ce que les écouteurs ne soient pas tournés trop vers l'avant ou l'arrière (consultez la page 14). Pour une qualité sonore optimale du microphone, les écouteurs doivent être orientés vers la bouche ou le menton.</p> <p>Vérifiez que les bandes de maintien sont correctement positionnées sur les écouteurs (reportez-vous à la page 19). Si les bandes sont mal positionnées, elles risquent d'interférer avec les microphones.</p> <p>Essayez de passer un autre appel.</p> <p>Essayez d'utiliser un autre périphérique compatible.</p> <p>Désactivez la fonction <i>Bluetooth</i> de l'appareil, puis réactivez-la.</p> <p>Effacez la liste des périphériques des écouteurs (consultez la page 45). Supprimez les écouteurs de la liste <i>Bluetooth</i> de l'appareil, y compris toute liste en double portant l'étiquette LE (Low Energy). Recommencez la connexion (reportez-vous à la page 42).</p>

SYMPTÔME	SOLUTION
Son et vidéo non synchronisés	<p>Activez l'audio <i>Bluetooth</i> faible latence entre les écouteurs et votre périphérique à l'aide de l'application Bose QCE. Pour accéder à cette option, appuyez sur Audio faible latence dans l'écran de contrôle du produit.</p> <p>Fermez l'application ou le service musical, puis rouvrez-la.</p> <p>Écoutez de la musique sur une autre application ou un autre service musical.</p> <p>Placez les deux écouteurs dans l'étui de charge de manière à établir un contact magnétique. Fermez l'étui, puis rouvrez-le. Le voyant d'état s'allume (consultez la page 40). Retirez les écouteurs.</p>
Impossible de régler le mode de réduction des bruits ambiants	<p>Placez les deux écouteurs dans l'étui de charge de manière à établir un contact magnétique. Fermez l'étui, puis rouvrez-le. Le voyant d'état s'allume (consultez la page 40). Retirez les écouteurs.</p> <p>Consultez la rubrique « Les écouteurs ne réagissent pas aux commandes tactiles », à la page 54.</p> <p>Utilisez l'application Bose QCE pour régler le mode de réduction des bruits ambiants. Pour accéder à cette option, appuyez sur Contrôle du bruit sur l'écran de contrôle du produit.</p>
Le son immersif est incorrect ou semble trop proche de vous	<p>À l'aide de l'application Bose QCE, étalonnez le son immersif pour qu'il corresponde mieux à la position des écouteurs. Pour accéder à cette option, appuyez sur Son immersif sur l'écran de contrôle du produit.</p>
Impossible de régler les graves et les aigus	<p>Sur l'écran Égaliseur de l'application Bose QCE, veillez à faire défiler l'écran vers la droite pour afficher toutes les options. (Les options d'égalisation se déplacent vers la gauche.)</p>
Réduction des bruits ambiants médiocre	<p>Vérifiez l'ajustement de l'embout à l'aide d'un miroir (consultez la page 15).</p> <p>Placez les deux écouteurs dans l'étui de charge de manière à établir un contact magnétique. Fermez l'étui, puis rouvrez-le. Le voyant d'état s'allume (consultez la page 40). Retirez les écouteurs.</p> <p>Contrôlez le mode (reportez-vous à la page 33).</p> <p>Retirez les écouteurs des oreilles, puis insérez-les de nouveau.</p> <p>Si vous êtes en communication ou si vous utilisez les commandes vocales sur le périphérique, réduisez ou désactivez l'amplification vocale à l'aide de l'application Bose QCE (consultez la page 26).</p> <p>Redémarrez les écouteurs (consultez la page 57). Si cela reste sans effet, restaurez les paramètres d'usine des écouteurs (consultez la page 57).</p>
Vous n'entendez pas correctement votre interlocuteur lorsque vous êtes en communication	<p>Augmentez le volume à l'aide de votre appareil.</p> <p>À l'aide de l'application Bose QCE, réglez les effets locaux (consultez la page 26).</p> <p>Essayez un autre mode (reportez-vous à la page 33).</p>

SYMPTÔME	SOLUTION
<p>Vous n'entendez pas correctement votre propre voix lorsque vous êtes en communication</p>	<p>Passez au mode Attentif (consultez la page 31).</p> <p>Utilisez l'application Bose QCE pour vous entendre parler avec votre voix naturelle. Pour accéder à cette option, appuyez sur Appels intelligents sur l'écran de contrôle du produit.</p>
<p>Les écouteurs ne réagissent pas aux commandes tactiles</p>	<p>Vérifiez que vous portez les écouteurs.</p> <p>Assurez-vous d'appuyer sur la surface tactile appropriée (reportez-vous à la page 25).</p> <p>Assurez-vous que votre doigt est bien en contact avec la surface de commande tactile (reportez-vous à la page 25).</p> <p>Veillez à avoir les mains sèches.</p> <p>Si vos cheveux sont humides, veillez à ce qu'ils n'interfèrent pas avec la surface tactile.</p> <p>Si vous portez des gants, retirez-les avant d'appuyer sur la surface tactile.</p> <p>Pour les fonctions à plusieurs appuis, variez la pression des appuis.</p> <p>Vous pouvez modifier certaines fonctions de commande tactile pour personnaliser les commandes selon vos préférences à l'aide de l'application Bose QCE (consultez la page 26).</p> <p>Pour accéder à des didacticiels vidéo, rendez-vous sur support.bose.com/QCE.</p> <p>Placez les deux écouteurs dans l'étui de charge de manière à établir un contact magnétique. Fermez l'étui, puis rouvrez-le. Le voyant d'état s'allume (consultez la page 40). Retirez les écouteurs.</p> <p>Si les écouteurs ont été exposés à des températures extrêmes, laissez-les revenir à température ambiante.</p> <p>Redémarrez les écouteurs (consultez la page 57). Si cela reste sans effet, restaurez les paramètres d'usine des écouteurs (consultez la page 57).</p>
<p>Les écouteurs ne réagissent pas aux commandes vocales</p>	<p>Veillez à formuler votre demande après avoir entendu la tonalité.</p> <p>Assurez-vous que l'application Bose QCE est en cours d'exécution sur votre périphérique (ouverte ou en arrière-plan).</p> <p>Assurez-vous que le mode veille de l'application Bose QCE est désactivé sur votre périphérique. Pour plus d'informations, consultez la notice d'utilisation de votre appareil.</p> <p>Assurez-vous que les écouteurs ne sont pas en cours de mise à jour.</p>
<p>Impossible de prendre photo</p>	<p>Assurez-vous que votre périphérique prend en charge le profil HID (Human Interface Device) et qu'il est compatible avec les télécommandes de casque HID. Pour plus d'informations, consultez la notice d'utilisation de votre appareil.</p>

SYMPTÔME	SOLUTION
Impossible de régler le volume	<p>Assurez-vous d'appuyer sur la surface tactile appropriée (reportez-vous à la page 25).</p> <p>Assurez-vous d'appuyer sur l'écouteur correct (consultez la page 25).</p> <p>Consultez la rubrique « Les écouteurs ne réagissent pas aux commandes tactiles », à la page 54.</p>
Les écouteurs ne se chargent pas	<p>Assurez-vous que les écouteurs sont correctement placés dans l'étui de charge. Pour préserver l'autonomie de la batterie, tenez l'étui fermé lorsque les écouteurs sont en cours de charge (reportez-vous à la page 35).</p> <p>Vérifiez que les contacts de charge sur les écouteurs ou que les contacts de charge de l'étui sont propres.</p> <p>Vérifiez que les bandes de maintien sont correctement positionnées sur les écouteurs (reportez-vous à la page 19). Si ce n'est pas le cas, les contacts de charge des écouteurs risquent de ne pas être en contact avec les connecteurs de charge de l'étui.</p> <p>Vérifiez que le câble USB est correctement branché au connecteur de l'étui de charge.</p> <p>Vérifiez que le câble USB est correctement connecté aux deux extrémités.</p> <p>Essayez d'utiliser un autre câble USB, un autre chargeur mural ou une autre source d'alimentation.</p> <p>Si les écouteurs ou l'étui ont été exposés à des températures extrêmes, laissez-les revenir à température ambiante. Recommencez la charge (reportez-vous à la page 35).</p> <p>Si vous utilisez un chargeur sans fil, veillez à placer l'étui de charge directement au centre de votre chargeur sans fil afin d'obtenir une connexion sans fil complète pour la charge.</p>
L'étui ne se charge pas	<p>Vérifiez que le câble USB est correctement branché au connecteur de l'étui de charge.</p> <p>Si la batterie de l'étui de charge est épuisée, veillez à brancher le câble USB suffisamment longtemps pour que l'étui amorce une charge initiale. Si vous débranchez le câble USB et que le voyant d'état de l'étui de charge s'éteint, rebranchez-le immédiatement.</p> <p>Vérifiez que le câble USB est correctement connecté aux deux extrémités.</p> <p>Essayez d'utiliser un autre câble USB, un autre chargeur mural ou une autre source d'alimentation.</p> <p>Vérifiez que l'étui de charge est fermé. Pour conserver l'autonomie de la batterie, tenez l'étui fermé lorsqu'il est en cours de charge.</p> <p>Si l'étui de charge a été exposé à des températures extrêmes, laissez-le revenir à température ambiante. Recommencez la charge (reportez-vous à la page 36).</p> <p>Si vous utilisez un chargeur sans fil, veillez à placer l'étui de charge directement au centre de votre chargeur sans fil afin d'obtenir une connexion sans fil complète pour la charge.</p>

SYMPTÔME	SOLUTION
Langue du guide vocal incorrecte	Modifiez la langue du guide vocal à l'aide de l'application Bose QCE. Vous pouvez accéder à cette fonction dans le menu Réglages.
Impossible de recevoir des notifications d'appel	<p>Assurez-vous que l'appareil n'est pas réglé sur Ne pas déranger.</p> <p>Assurez-vous que la fonction Annoncer les appels est activée à l'aide de l'application Bose QCE. Pour accéder à cette option, appuyez sur Appels intelligents sur l'écran de contrôle du produit.</p> <p>Assurez-vous d'avoir autorisé les écouteurs à accéder à vos contacts dans le menu <i>Bluetooth</i> de l'appareil.</p>
Sifflement dans les écouteurs	<p>Assurez-vous que les canules intra-auriculaires ne sont pas obstruées (reportez-vous à la page 18).</p> <p>Vérifiez que les embouts sont correctement positionnés sur les écouteurs (consultez la page 18).</p> <p>Vérifiez que les bandes de maintien sont correctement positionnées sur les écouteurs (reportez-vous à la page 19).</p>

REDÉMARRAGE DES ÉCOUTEURS

Si les écouteurs ne répondent pas, redémarrez-les.

REMARQUE : le redémarrage des écouteurs n'efface aucun paramètre.

1. Appuyez pendant 15 secondes sur chaque écouteur jusqu'à ce que vous entendiez une tonalité.

Les écouteurs s'éteignent.

REMARQUE : chaque écouteur doit être mis hors tension individuellement.

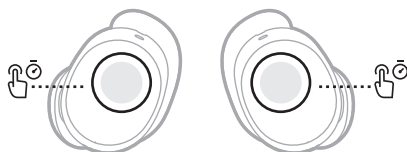

2. Appuyez pendant 1 seconde sur chaque écouteur.

Les écouteurs s'allument.

REMARQUE : chaque écouteur doit être mis sous tension individuellement.

RESTAURATION DES ÉCOUTEURS

Une restauration des paramètres d'usine efface tous les réglages. Les écouteurs retrouvent alors leur état d'origine. Il est ensuite possible de les configurer comme si vous les utilisiez pour la première fois.

La restauration des paramètres d'usine est recommandée uniquement si vous éprouvez des difficultés avec les écouteurs ou si le service client de Bose vous a demandé de le faire.

1. Assurez-vous que les écouteurs ne sont pas activement connectés à des périphériques.
2. Appuyez pendant 7 secondes sur l'écouteur gauche jusqu'à ce que vous entendiez « Prêt pour le jumelage », puis une tonalité. Relâchez l'appui lorsque vous entendez une tonalité.

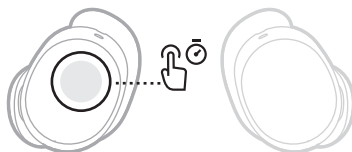

Les écouteurs retrouvent leur état d'origine.



891405-0010