

Klipsch

LEGENDARY  
AMERICAN  
SOUND



SINCE 1946

THE FIVES II

Powered Monitors | Moniteurs actifs | Monitores activos | Aktivlautsprecher | Monitor amplificati

Monitores ativos | 有源音箱 | 有源喇叭 | パワードモニター | 파워드 모니터

# INSIDE

CONTENU • CONTENIDO • INHALT • CONTENUTO • CONTEÚDO • 目录 • 目錄 • 同梱品 • 내용물

Speakers (2)

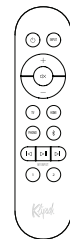
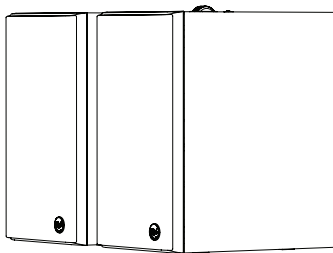

Remote

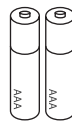

Batteries

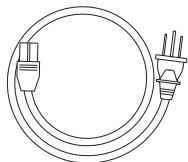

Main Power Cord

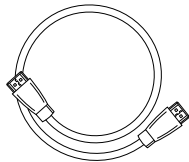

HDMI Cable

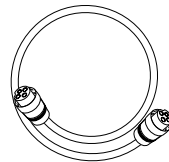

4M Speaker Cable

<p><b>Speakers (2)</b>            Enceintes (2)            Altavoces (2)            Lautsprecher (2)            Altoparlanti (2)            Caixas acústicas (2)            音箱 (2)            音箱 (2)            스피커 (2)            스피커 (2)</p>	<p><b>Remote</b>            Télécommande            Control remoto            Fernbedienung            Telecomando            Controle remoto            遙控器            遙控器            리모콘            리모컨</p>	<p><b>Batteries</b>            Les Piles            Pilas            Batterien            Baterias            Batterie            電池            電池            배터리</p>	<p><b>Main Power Cord</b>            Cordon d'alimentation principal            Córdon principal de alimentación            Hauptnetzkaabel            Cavo di alimentazione principale            Cabo de alimentação principal            主电源线            主電源線            메인 전원 코드            메인 전원 코드</p>	<p><b>HDMI Cable</b>            Câble HDMI            Cable de HDMI            HDMI-Kabel            Cavo HDMI            Cabo HDMI            HDMI 電纜            HDMI 電纜            HDMI케이블            HDMI 케이블</p>	<p><b>Speaker Cable</b>            Fil d'enceinte            Cable de altavoz            Lautsprecherkabel            Cavo altoparlante            Cabo para caixa acústica            揚聲器線            喇叭線            스피커케이블            스피커 케이블</p>
--	---	---	--	--	---

# SETUP

INSTALLATION • CONFIGURACIÓN • SETUP • INSTALLAZIONE • INSTALAÇÃO • 安装 • 安裝 • インストール • 설치

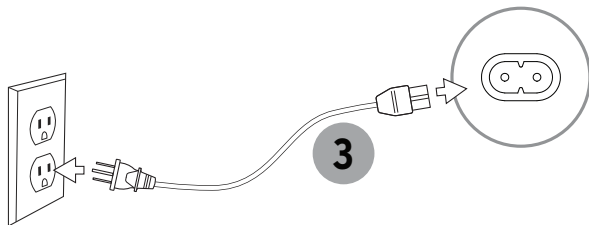
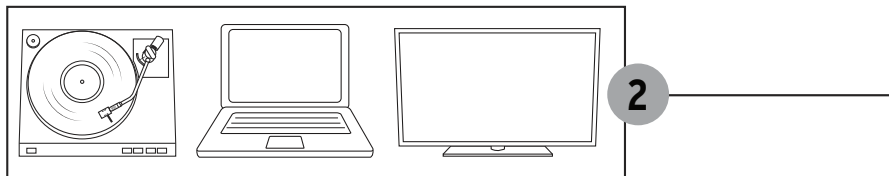
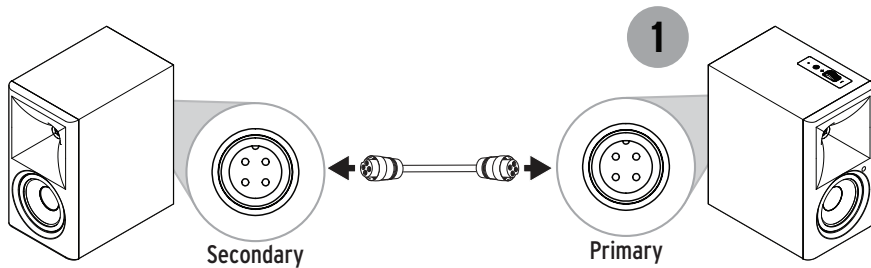

# PRIMARY SPEAKER (ACTIVE)

ENCEINTE DROITE (ACTIVE) • ALTAVOZ DERECHO (ACTIVO) • RECHTER LAUTSPRECHER (AKTIV) • ALTOPARLANTE DESTRO (ATTIVO) • CAIXA ACÚSTICA DIREITA (ATIVA) • 右音箱 (有源) • 右音箱 (有源) • プライマリースピーカー(アクティブ) • 오른쪽 스피커 (액티브)

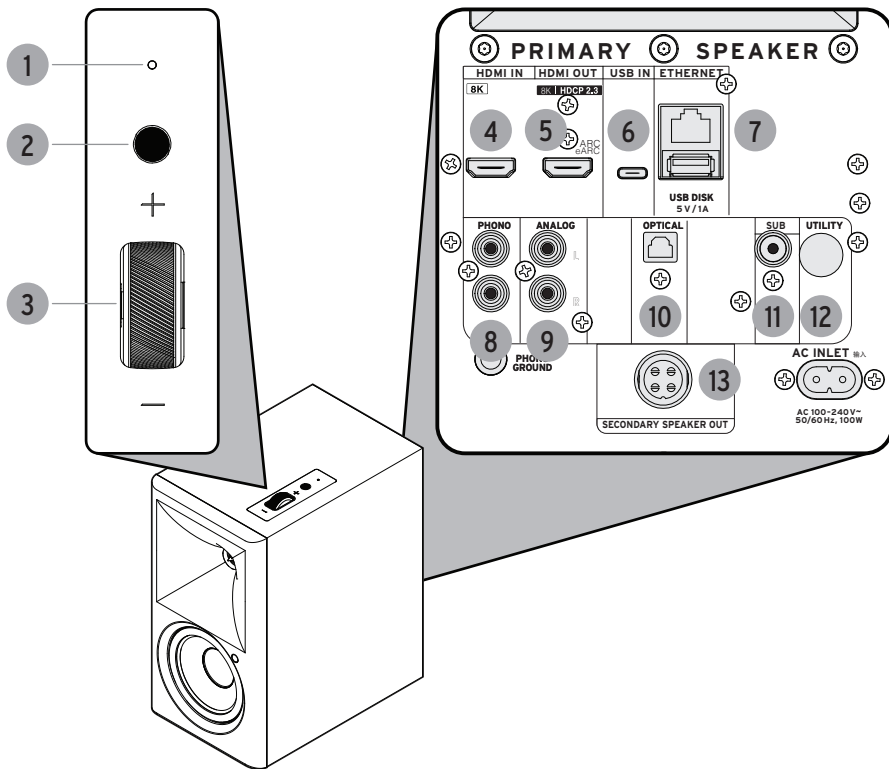

<p><b>1 Power/Source Indicator</b>          Indicateur d'alimentation/source          Indicador de alimentación/fuente          Strom-/Quellenanzeige          Indicatore di alimentazione/sorgente          Indicador de alimentação/fonte          电源/电源指示灯          電源/電源指示燈          電源/ソースインジケータ          전원/소스 표시등</p>	<p><b>2 Multifunction Button</b>          Bouton multifonction          Botón multifunción          Multifunktionstaste          Pulsante multifunzione          Botão Multifuncional          多功能按钮          多功能按鍵          多機能ボタン          다기능 버튼</p>	<p><b>3 Volume Dial</b>          Molette de volume          Dial de volumen          Lautstärkereglер          Quadrante del volume          Discaçem de volume          音量旋钮          音量旋鈕          音量ダイヤル          볼륨 다이얼</p>	<p><b>4 HDMI IN</b>          Entrée HDMI          Entrada HDMI          HDMI-Eingang          Ingresso HDMI          Entrada HDMI          HDMI 輸入          HDMI 輸入          HDMI 入力          HDMI 입력</p>
--	---	---	---

<p><b>5 HDMI OUT</b>          Sortie HDMI          Salida HDMI          HDMI-Ausgang          Uscita HDMI          Saída HDMI          HDMI 输出          HDMI 輸出          HDMI 出力          HDMI 출력</p>	<p><b>6 USB Audio Input</b>          Entrée USB          Entrada de audio USB          USB-Audio-Eingang          Ingresso audio USB          Entrada de áudio USB          USB 音频输入          USB 音訊輸入          USBオーディオ入力          USB 오디오 입력</p>	<p><b>7 Ethernet</b>          Ethernet          Ethernet          Ethernet          Ethernet          Poder          以太网          乙太網路          イーサネット          이더넷</p>	<p><b>8 Phono Input</b>          Entrées phono          Entradas de tocadiscos          Phono-Eingänge          Ingressi phono          Entradas fono          唱机输入          唱機輸入          フォノ入力          포노 입력</p>
---	--	---	---

<p><b>9 Analog Input</b>          Entrée analogique          Entrada analógica          Analogeingang          Ingresso analogico          Entrada analógica          模拟输入          模擬輸入          アナログ入力          아날로그 입력</p>	<p><b>10 Optical Input</b>          Entrée optique          Entrada óptica          Optischer Eingang          Ingresso ottico          Entrada óptica          光纤输入          光纖輸入          光入力          광입력</p>	<p><b>11 Subwoofer Output</b>          Sortie du haut-parleur d'extrêmes graves          Salida de subwoofer          Subwoofer-Ausgang          Uscita subwoofer          Saída para subwoofer          低音炮输出          低音炮輸出          サブウーファー出力          서브우퍼 출력</p>
---	--	---

<p><b>12 Utility Button</b>          Bouton utilitaire          Botón de utilidad          Utility-Taste          Pulsante utilità          Botão utilitário          功能按钮          功能按鍵          ユーティリティボタン          유틸리티 버튼</p>	<p><b>13 Secondary Speaker Out</b>          Borne d'enceinte gauche          Terminal de altavoz izquierdo          Linker Lautsprecherterminal          Terminale altoparlante sinistro          Terminal da caixa acústica esquerda          辅助扬声器输出          輔助揚聲器輸出          セカンダリースピーカー出力          보조 스피커 출력</p>
---	---

# KLIPSCH CONNECT PLUS APP

APPLICATION KLIPSCH CONNECT PLUS • APLICACIÓN KLIPSCH CONNECT PLUS • KLIPSCH CONNECT PLUS APP • APP KLIPSCH CONNECT PLUS • APLICATIVO KLIPSCH CONNECT PLUS

KLIPSCH CONNECT PLUS 应用程序 • KLIPSCH CONNECT PLUS 應用程式 • KLIPSCH コネクトプラスアプリ • 클립쉬 커넥트 플러스 앱

## Scan the QR code for enhanced functionality.

Scannez le code QR pour une fonctionnalité améliorée. Escanee el código QR para obtener una funcionalidad mejorada. Scannen Sie den QR-Code für erweiterte Funktionalität. Scansiona il codice QR per funzionalità avanzate. Digitalize o código QR para funcionalidade aprimorada. 扫描二维码以获取增强功能。 掃描二維碼以取得增強功能。 拡張機能についてはQRコードをスキャンしてください。 항상된 기능을 보려면 QR 코드를 스캔하세요.

### DOWNLOAD FOR ANDROID



### DOWNLOAD FOR IOS

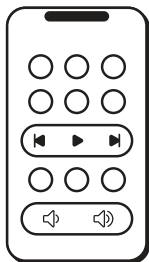

VIRTUAL REMOTE

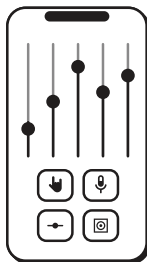

EQUALIZER

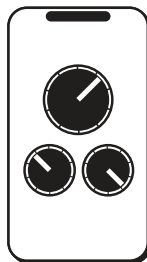

CHANNEL CONTROL



SUPPORT

### Virtual Remote

Télécommande virtuelle  
Control remoto virtual  
Virtuelle Fernbedienung  
Telecomando virtuale  
Remoto virtual  
虚拟遙控器  
虛擬遙控器  
仮想リモート  
가상 원격

### Equalizer

Égaliseur  
Iqualada  
Equalizer  
Equalizzatore  
Equalizador  
均衡器  
均衡器  
イコライザ  
평형 장치

### Channel Control

Contrôle des chaînes  
Control de canales  
Kanalsteuerung  
Controllo del canale  
Control de canal  
通道控制  
通道控制  
チャンネル制御  
채널 제어

### Support

Soutien  
Apoyo  
Unterstützung  
Supporto  
Apoiar  
支持  
幫助  
サポート  
지원하다

# CONNECTIONS - HDMI eARC (IF TV HAS NO HDMI-ARC OUT SEE NEXT PAGE)

CONNEXIONS - HDMI EARC • CONEXIONES - HDMI EARC • ANSCHLÜSSE - HDMI EARC • CONNESSIONI - HDMI EARC • CONEXÕES - HDMI EARC

连接 - HDMI EARC • 连接 - HDMI EARC • 接続 - HDMI EARC • 연결 - HDMI EARC

**A Basic TV HDMI input will not transfer the TV audio signal to the speakers. The speakers must be connected to the TV's HDMI-ARC output, optical output, or analog audio output in order to receive TV Audio.**

Une entrée TV HDMI de base ne transférera pas le signal audio TV vers altavoces. Les Fives ne recevra l'audio TV qu'au moyen d'une connexion HDMI-ARC (avec CEC sur MARCHÉ (ON)), Optique ou Analogique.

Una entrada básica de HDMI de una TV no transfiriera la señal de audio de haut-parleurs. Les Fives solo recibirá el audio de la TV a través de una conexión óptica o analoga de tipo HDMI-ARC (con el CEC encendido).

Ein einfacher HDMI-Eingang kann das TV-Audiosignal nicht an der Lautsprecher übertragen. Die Fives kann das TV-Audiosignal nur über HDMI-ARC (bei aktiviertem CEC), eine optische oder analoge Verbindung empfangen.

Il normale input televisivo HDMI non permette di trasmettere i segnali audio televisivi alla altoparlanti. La Fives riceve i segnali audio televisivi soltanto dai connettori HDMI-ARC (con CEC impostata su ON), ottici o analogici.

Uma entrada HDMI TV básica não transfere o sinal de áudio da TV para a alto-falante. Os Fives recebe áudio da TV somente através de uma conexão HDMI-ARC (com CEC ligado), óptica ou analógica.

一个基本的电视 HDMI 输入端不会将电视音频信号传送到扬声器。Fives 接收电视音频只能通过 HDMI-ARC (CEC 打开状态下) 接收电视音频、光学或类比信号。

ベーシックTV HDMI 入力は、TV音声信号をスピーカーに送信しません。TV音声を受信するには、FivesをTVのHDMIARC出力、光出力、またはアナログ音声出力に接続する必要があります。

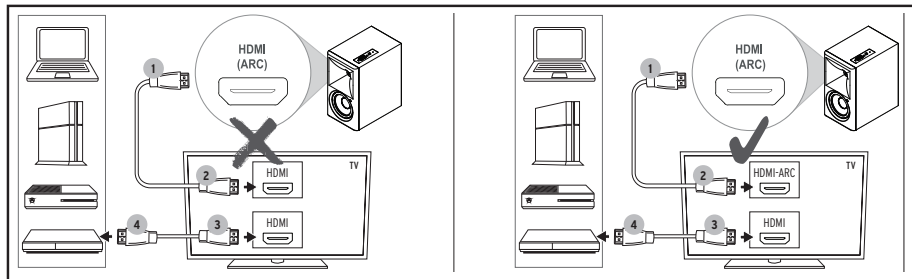

Si votre téléviseur n'a pas de sortie HDMI-ARC, reportez-vous à la page suivante

Si el televisor no tiene salida HDMI-ARC, vea la página siguiente

Wenn Fernseher nicht über einen HDMI-ARC-Ausgang verfügt, siehe nächste Seite

Se il televisore non ha un'uscita HDMI-ARC vedere alla pagina successiva

Se a TV não tiver saída HDMI-ARC, consulte a próxima página

如果电视没有 HDMI-ARC 输出，请参见下一页

(TVにHDMI-ARC出力がない場合は次のページをご覧ください)

# CONNECTIONS - TV

CONNEXIONS - TV • CONEXIONES DEL TELEVISOR • ANSCHLÜSSE - TV • CONNESSIONI - TV • CONEXÕES - TV • 连接 - 电视 • 連接 - 電視 •  
接続 - TV • 연결 - TV

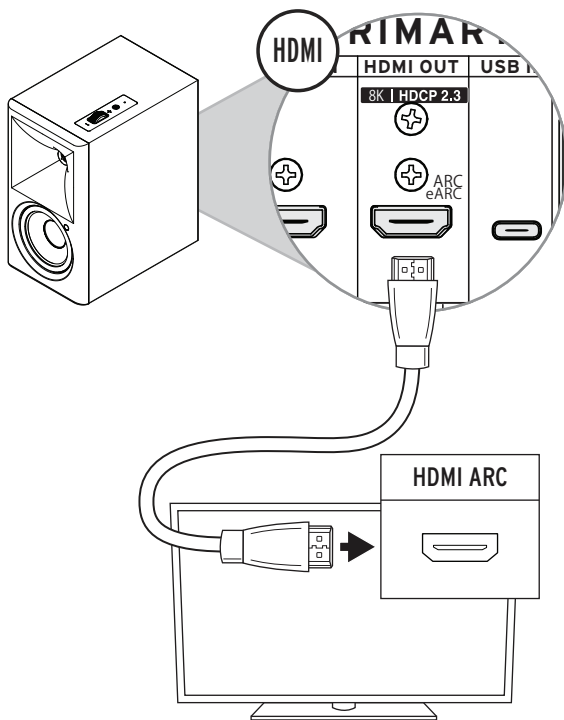

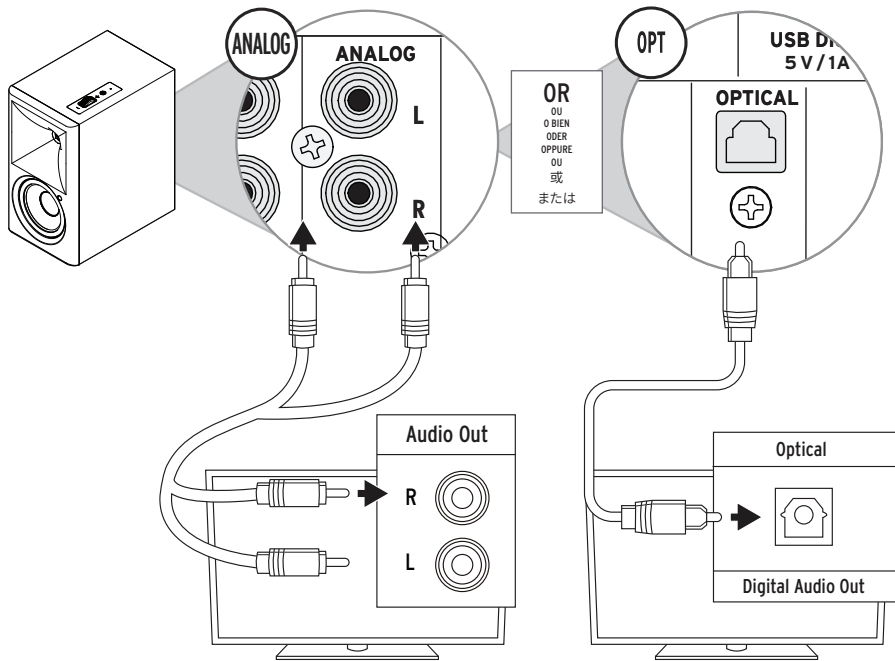

# CONNECTIONS - TURNTABLE

CONNEXIONS - PLATINES • CONEXIONES DEL TOCADISCOS • ANSCHLÜSSE - PLATTENSPIELER • CONNESSIONI - GIRADISCHI • CONEXÕES - TOCA-DISCOS •  
连接 - 唱盘 • 連接 - 唱盤 • 接続 - ターンテーブル • 연결 - 턴테이블

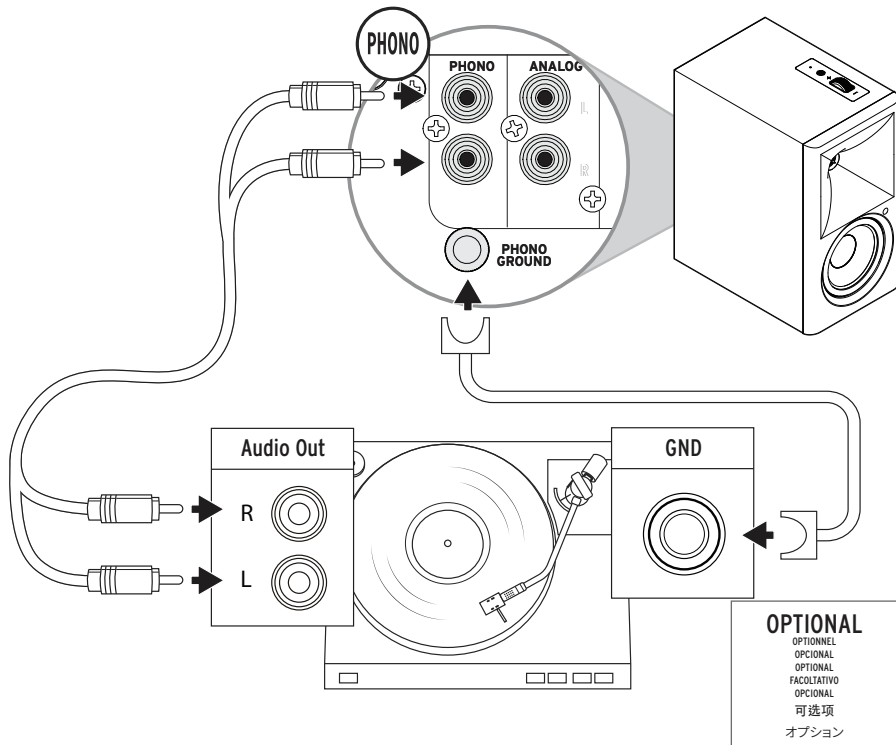

# SUBWOOFER OUTPUT

SORTIE DU HAUT-PARLEUR D'EXTRÊMES GRAVES • SALIDA DE SUBWOOFER • SUBWOOFER-AUSGANG • USCITA SUBWOOFER • SAÍDA PARA SUBWOOFER •  
低音炮輸出 • 低音炮輸出 • サブウーファー出力 • 서브우퍼 출력

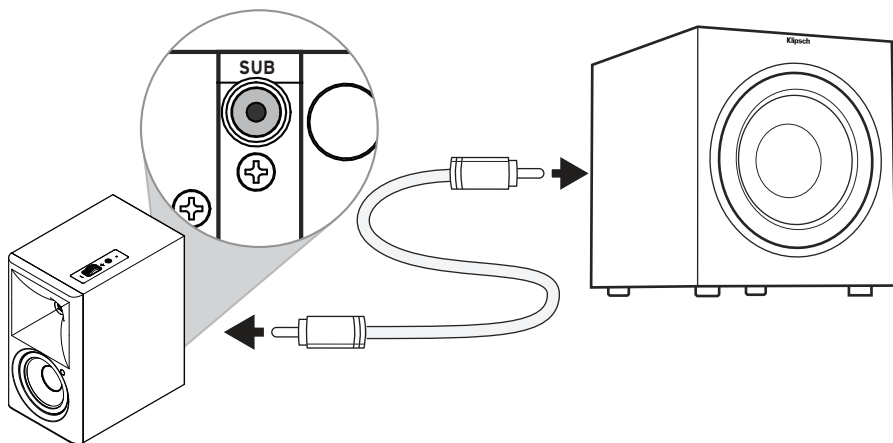

**Subwoofer controls are available in the app.**

Les commandes du caisson de basses sont disponibles dans l'application.

Los controles del subwoofer están disponibles en la aplicación.

Die Subwoofer-Steuerung ist in der App verfügbar.

I controlli del subwoofer sono disponibili nell'app.

Os controles do subwoofer estão disponíveis no aplicativo.

低音炮控制功能可在应用程序中使用。

サブウーファーのコントロールはアプリで利用できます。

# CONNECTIONS - BLUETOOTH®

CONNEXIONS - BLUETOOTH® • CONEXIONES - BLUETOOTH® • VERBINDUNGEN - BLUETOOTH® • CONNESSIONI - BLUETOOTH® • CONEXÕES - BLUETOOTH®  
• 连接 - 蓝牙® • 接続 - BLUETOOTH® • 연결 - BLUETOOTH®

1

## Hold 3 Seconds\*

Appuyer pendant 3 secondes  
Mantenga oprimido durante 3 segundos  
3 Sekunden gedrückt halten  
Tenere premuto per 3 secondi  
Manter pressionado por 3 segundos  
保持 3 秒  
保持 3 秒  
3秒間押します  
3초 유지

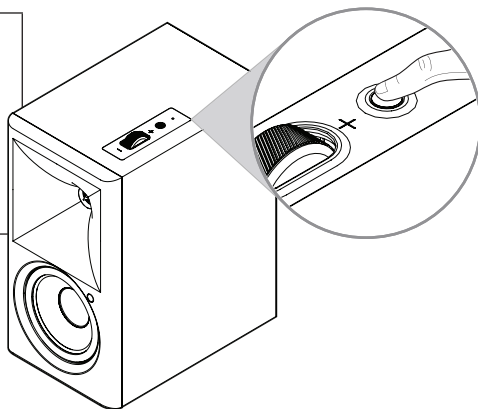

2

## Flashing Blue

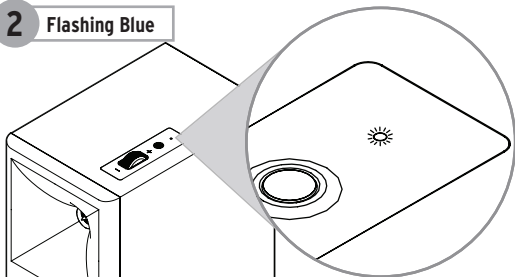

## Blue / Flashing

Bleu / Clignotant  
Azul / Destello  
Blau / Blink  
Blu / Lampeggiante  
Azul / Intermitente  
蓝色 / 闪烁  
藍色 / 閃爍  
青色 / 点滅  
파란색 / 깜박임

\*Only on Bluetooth® input.

• Uniquement sur l'entrée Bluetooth®. • Solo en la entrada de Bluetooth®. • Nur bei Bluetooth®-Eingang. • Solo su ingresso Bluetooth®. • Apenas na entrada Bluetooth®.  
• 仅适用于蓝牙输入。• Bluetooth® 入力のみ。• 블루투스 입력에서만.

**Example only. Your device may differ.**

- À titre d'exemple seulement. Votre appareil peut être différent. • Este es solo un ejemplo. Es posible que su dispositivo sea diferente. • Nur als Beispiel. Ihr Gerät kann anders aussehen
- Solo a titolo esemplificativo. Lo specifico dispositivo può essere diverso. • Apenas para exemplo. O dispositivo pode ser diferente. • 仅为示例。实际设备可能有所不同
- 例のみ：デバイスによって異なります • 예시일 뿐입니다. 장치가 다를 수 있습니다.

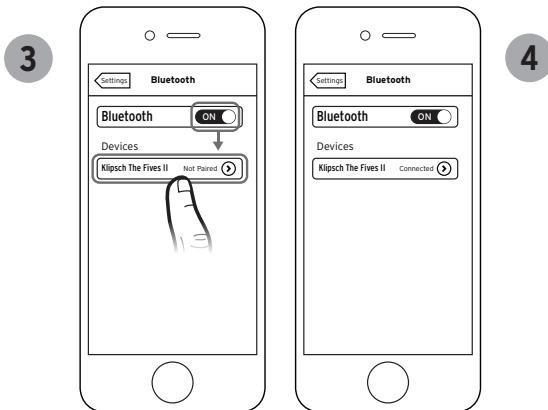

**5 Solid Blue**

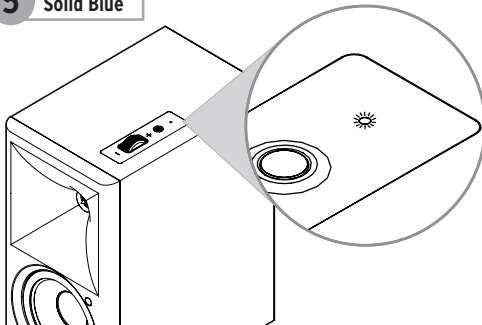

**Blue / Solid**

Bleu / Continu  
Azul / Continuo  
Blau / Dauerhaft  
Blu / Luce fissa  
Azul / Constante  
蓝色 / 常亮  
藍色 / 點燈  
青色 / 点灯  
블루 / 솔리드

# CONNECTIONS - USB

TCONNEXIONS - USB • CONEXIONES - USB • ANSCHLÜSSE - USB • CONNESSIONI - USB • CONEXÕES - USB • 连接 - USB • 接続 - USB • 연결 - USB

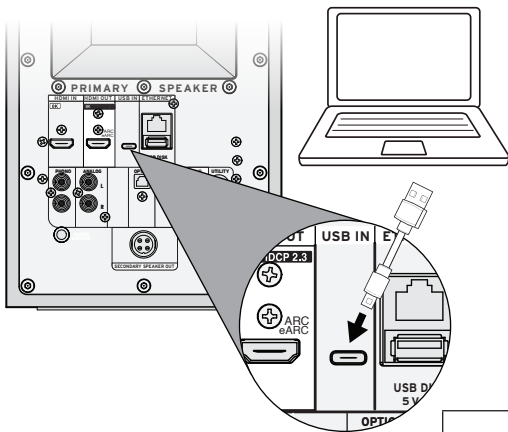

## Connect to your computer to play audio

CONNECTEZ-VOUS À VOTRE ORDINATEUR POUR LIRE DES FICHIERS AUDIO.

CONÉCTALO A TU ORDENADOR PARA REPRODUCIR AUDIO.

VERBINDEN SIE SICH MIT IHREM COMPUTER, UM AUDIO ABZUSPIELEN.

CONNECTE-SE AO SEU COMPUTADOR PARA REPRODUZIR ÁUDIO.

COLLEGA IL DISPOSITIVO AL COMPUTER PER RIPRODURRE L'AUDIO.

连接到您的电脑即可播放音频。

连接到您的电脑即可播放音訊。

オーディオを再生するには、コンピューターに接続してください。

오디오를 재생하려면 컴퓨터에 연결하세요.

# CONNECTIONS - USB

CONNEXIONS - USB • CONEXIONES - USB • ANSCHLÜSSE - USB • CONNESSIONI - USB • CONEXÕES - USB • 连接 - USB • 接続 - USB • 연결 - USB

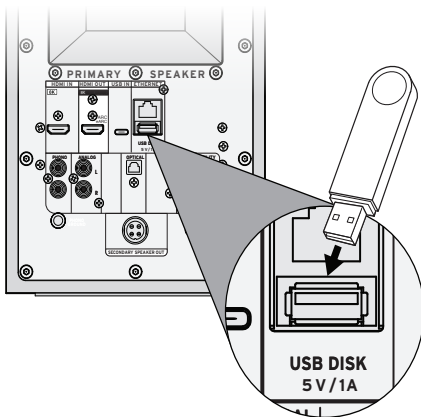

The USB feature is used for firmware updates, as well as playback of audio files. File formats supported are MP3 and WAV. The thumb drive must be formatted as FAT32.

La fonction USB permet les mises à jour du firmware et la lecture de fichiers audio. Les formats de fichiers pris en charge sont MP3 et WAV. La clé USB doit être formatée en FAT32.

La función USB se utiliza para actualizaciones de firmware y reproducción de archivos de audio. Los formatos de archivo compatibles son MP3 y WAV. La memoria USB debe estar formateada en FAT32.

Die USB-Funktion dient zum Aktualisieren der Firmware sowie zum Abspielen von Audiodateien. Unterstützte Dateiformate sind MP3 und WAV. Der USB-Stick muss im FAT32-Format formatiert sein.

La funzionalità USB è utilizzata per gli aggiornamenti del firmware e per la riproduzione di file audio. I formati di file supportati sono MP3 e WAV. La chiavetta USB deve essere formattata come FAT32.

O recurso USB é usado para atualizações de firmware, bem como reprodução de arquivos de áudio. Os formatos de arquivo suportados são MP3 e WAV. O pen drive deve ser formatado como FAT32.

USB 功能用于固件更新以及音频文件播放。支持的文件格式为 MP3 和 WAV。拇指驱动器必须格式化为 FAT32。

USB 功能用于軟體更新以及音訊檔案播放。支援的檔案格式是 MP3 和 WAV。此拇指驅動器必須格式化為 FAT32。

USB 機能は、ファームウェアのアップデートやオーディオファイルの再生に使用されます。サポートされているファイル形式は MP3 と WAV です。USB ドライブは FAT32 としてフォーマットする必要があります。

USB 기능은 펌웨어 업데이트와 오디오 파일 재생에 사용됩니다. 지원되는 파일 형식은 MP3와 WAV입니다. 썸 드라이브는 FAT32로 포맷해야 합니다.

# CONNECTIONS - USB

CONNEXIONS - USB • CONEXIONES - USB • ANSCHLÜSSE - USB • CONNESSIONI - USB • CONEXÕES - USB • 连接 - USB • 接続 - USB • 연결 - USB

1

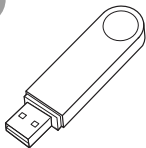

## Ensure your thumb drive is formatted as FAT32 and contains MP3 or WAV files.

ASSUREZ-VOUS QUE VOTRE CLÉ USB EST FORMATÉE EN FAT32 ET CONTIENT DES FICHIERS MP3 OU WAV.

ASEGÚRESE DE QUE SU UNIDAD USB ESTÉ FORMATEADA COMO FAT32 Y CONTENGA ARCHIVOS MP3 O WAV.

STELLEN SIE SICHER, DASS IHR USB-STICK ALS FAT32 FORMATIERT IST UND MP3- ODER WAV-DATEIEN ENTHÄLT.

ASSICURATI CHE LA TUA CHIAVETTA USB SIA FORMATTATA COME FAT32 E CONTENGA FILE MP3 O WAV.

CERTIFIQUE-SE DE QUE SEU PEN DRIVE ESTEJA FORMATADO COMO FAT32 E CONTENHA ARQUIVOS MP3 OU WAV.

確保您的拇指驅動器格式化為 FAT32 且包含 MP3 或 WAV 文件。

確保您的拇指驅動器格式化為 FAT32 且包含 MP3 或 WAV 檔案。

サムドライブが FAT32 としてフォーマットされ、MP3 または WAV ファイルが含まれていることを確認します。

썸 드라이브가 FAT32로 포맷되어 있고 MP3 또는 WAV 파일이 저장되어 있는지 확인하세요.

2

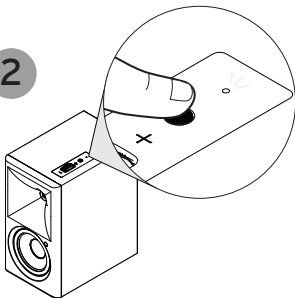

## Power on the product and wait a few seconds for the device to fully come online.

ALLUMEZ LE PRODUIT ET ATTENDEZ QUELQUES SECONDES QUE L'APPAREIL SOIT COMPLÈTEMENT EN LIGNE.

ENCIENDA EL PRODUCTO Y ESPERE UNOS SEGUNDOS HASTA QUE EL DISPOSITIVO ESTÉ COMPLETAMENTE EN LÍNEA.

SCHALTEN SIE DAS PRODUKT EIN UND WARTEN SIE EINIGE SEKUNDEN, BIS DAS GERÄT VOLLSTÄNDIG ONLINE IST.

ACCENDERE IL PRODOTTO E ATTENDERE QUALCHE SECONDO AFFINCHÉ IL DISPOSITIVO SIA COMPLETAMENTE ONLINE.

LIGUE O PRODUTO E AGUARDE ALGUNS SEGUNDOS PARA QUE O DISPOSITIVO FIGUE TOTALMENTE ON-LINE.

打开产品电源并等待几秒钟让设备完全上线。

打開產品電源並等待幾秒鐘讓設備完全上線。

製品の電源を入れ、デバイスが完全にオンラインになるまで数秒待ちます。

제품의 전원을 켜고 장치가 완전히 온라인 상태가 될 때까지 몇 초 동안 기다리세요.

# CONNECTIONS - USB

CONNEXIONS - USB • CONEXIONES - USB • ANSCHLÜSSE - USB • CONNESSIONI - USB • CONEXÕES - USB • 连接 - USB • 接続 - USB • 연결 - USB

3

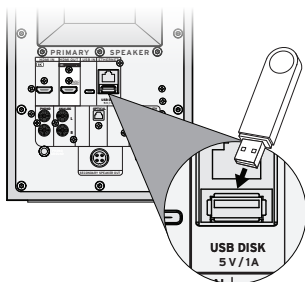

**Insert the thumb drive into the USB port as shown.**

INSÉREZ LA CLÉ USB DANS LE PORT USB COMME INDiqué.

INSERTE LA UNIDAD USB EN EL PUERTO USB COMO SE MUESTRA.

STECKEN SIE DEN USB-STICK WIE GEZEIGT IN DEN USB-ANSCHLUSS.

INSERIRE LA CHIAVETTA USB NELLA PORTA USB COME MOSTRATO.

INSIRA O PEN DRIVE NA PORTA USB, CONFORME MOSTRADO.

如图所示，将拇指驱动器插入 USB 端口。

如图所示，将拇指驱动器插入 USB 连接埠。

図のように、USB ポートにサムドライブを挿入します。

그림과 같이 USB 포트에 썸 드라이브를 삽입합니다.

4

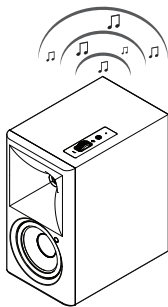

**Audio files from the thumb drive should now be playing.**

LES FICHIERS AUDIO DE LA CLÉ USB DEVRAIENT MAINTENANT ÊTRE LUS.

AHOR DEBERÍAN REPRODUCIRSE LOS ARCHIVOS DE AUDIO DE LA UNIDAD USB.

AUDIodateien vom USB-STICK SOLLTEN JETZT ABGESPIELT WERDEN.

ORA I FILE AUDIO DALLA CHIAVETTA USB DOVREBBERO ESSERE RIPRODOTTI.

OS ARQUIVOS DE ÁUDIO DO PEN DRIVE AGORA DEVEM ESTAR SENDO REPRODUZIDOS.

现在应该正在播放拇指驱动器中的音频文件。

現在應該正在播放拇指碟中的音訊檔案。

これで、サムドライブからのオーディオファイルが再生されるはずです。

이제 썸 드라이브의 오디오 파일이 재생되어야 합니다.

# REMOTE

TÉLÉCOMMANDE • CONTROL REMOTO • FERNBEDIENUNG • TELECOMANDO • CONTROLE REMOTO • 遙V控器 • リモート

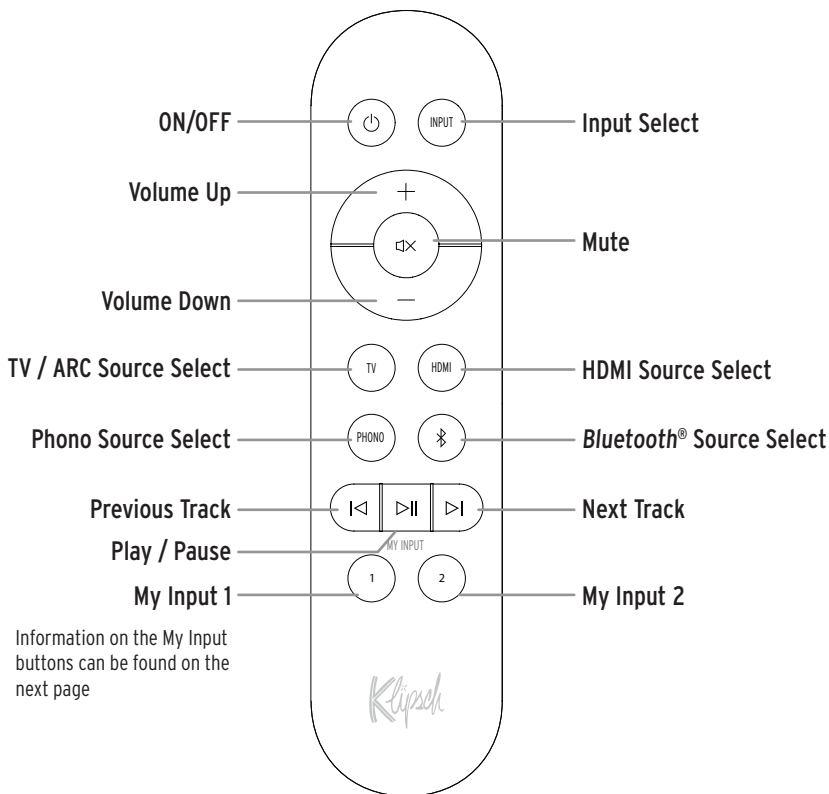

<b>ON / OFF</b> Sous tension / Hors tension Encendido / Apagado Ein / Aus Acceso / Spento Ligar / Desligar 开 / 关 開 / 閉 オン / オフ 켜기 / 끄기	<b>Input</b> Entrée Entrada Eingang Ingresso Entrada 輸入 輸入 入力 입력	<b>Mute</b> Sourdine Silenciador Stummschaltung Disattivazione audio Desativar áudio 静音 静音 ミュート 음소거	<b>Volume Up</b> Volume haut Subida de volumen Lauter Aumento volume Aumentar o volume 音量加大 音量加大 音量アップ 볼륨 높이기	<b>Volume Down</b> Volume bas Bajada de volumen Leiser Riduzione volume Diminuir o volume 音量减小 音量减小 音量다운 볼륨 낮추기
---	---	--	--	--

<b>TV</b> TÉLÉVISION TELEVISIÓN FERNSEHEN TELEVISIONE TELEVISÃO 电视 電視 テレビ 텔레비전	<b>Phono</b> Entrées phono Entradas de tocadiscos Phono-Eingänge Ingressi phono Entradas fono 唱机輸入 唱機輸入 フォノ入力 포노 입력	<b>Bluetooth®</b> 蓝牙 藍牙 ブルートゥース 블루투스	<b>Play/Pause</b> Lecture/pause Reproducción/pausa Wiedergabe/Pause Riproduzione / Pausa Reproduzir/Pausar 播放/暫停 播放 / 暫停 再生 / 一時停止 재생/일시정지
---	--	--	---

<b>Previous Track</b> Piste précédente Pista anterior Vorheriger Titel Traccia precedente Faixa anterior 上一曲 上一曲 前の曲 이전 트랙	<b>Next Track</b> Piste suivante Sigüiente pista Nächster Titel Traccia successiva Faixa seguinte 下一曲 下一曲 次の曲 다음 트랙	<b>Custom Input 1</b> Entrée personnalisée 1 Entrada personalizada 1 Benutzerdefinierter Eingang 1 Ingresso personalizzato 1 Entrada personalizada 1 自定义輸入 1 自訂輸入 1 カスタム入力 1 사용자 정의 입력 1	<b>Custom Input 2</b> Entrée personnalisée 2 Entrada personalizada 2 Benutzerdefinierter Eingang 2 Ingresso personalizzato 2 Entrada personalizada 2 自定义輸入 2 自訂輸入 2 カスタム入力 2 사용자 정의 입력 2
---	--	---	---

# CONFIGURE MY INPUT BUTTONS

CONFIGURER LES BOUTONS MES ENTRÉES • CONFIGURAR LOS BOTONES MIS ENTRADAS • MEINE EINGABETASTEN KONFIGURIEREN •  
CONFIGURA I PULSANTI I MIEI INGRESSI • CONFIGURAR OS BOTÕES MINHAS ENTRADAS • 配置“我的輸入”按鈕 • 配置「我的輸入」按鈕 •  
マイ入力ボタンを設定 • 내 입력 버튼 구성

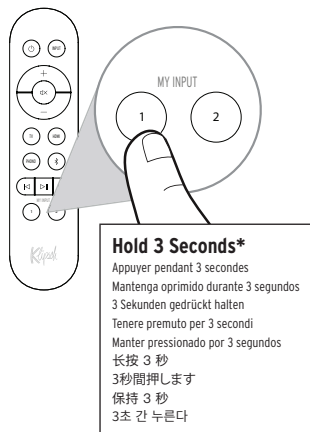

\*Have speakers in the state you wish to save  
Ayez les enceintes dans l'état que vous souhaitez enregistrer  
Tenga los altavoces en el estado que desea guardar  
Halten Sie die Lautsprecher in dem Zustand, den Sie speichern möchten  
Metti gli altoparlanti nello stato che desideri salvare  
Coloque os alto-falantes no estado que deseja salvar  
将扬声器置于您希望保存的状态  
將喇叭置於您希望保存的狀態  
保存したい状態でスピーカーを設置  
저장하려는 상태로 스피커를 설정

Saved Settings: Sound Mode, EQ, Source, Playlist / Station  
Paramètres enregistrés : Mode son, EQ, Source, Liste de lecture / Station  
Configuración guardada: Modo de sonido, EQ, Fuente, Lista de reproducción / Estación  
Gespeicherte Einstellungen: Tonmodus, EQ, Quelle, Wiedergabeliste / Sender  
Impostazioni salvate: Modalità audio, EQ, Sorgente, Playlist / Stazione  
Configurações salvas: Modo de som, EQ, Fonte, Lista de reprodução / Estação  
已保存的設置：声音模式、均衡器、音源、播放列表 / 电台  
已儲存的設定：聲音模式、均衡器、音源、播放清單 / 電台  
保存された設定：サウンドモード、EQ、ソース、プレイリスト / ステーション  
저장된 설정: 사운드 모드, EQ, 소스, 재생 목록/방송국

# SELECT SOURCE

SELECTIONNER LA SOURCE • SELECCIÓN DE FUENTE • QUELLE WÄHLEN • SELEZIONE SORGENTE AUDIO • SELEÇÃO DA FONTE • 选择源 • 選擇來源

• ソース選択 • 소스 선택

**NOTE:** You may notice slightly different volume levels between different sources.  
This is by design to ensure optimal gain structure from source to source.

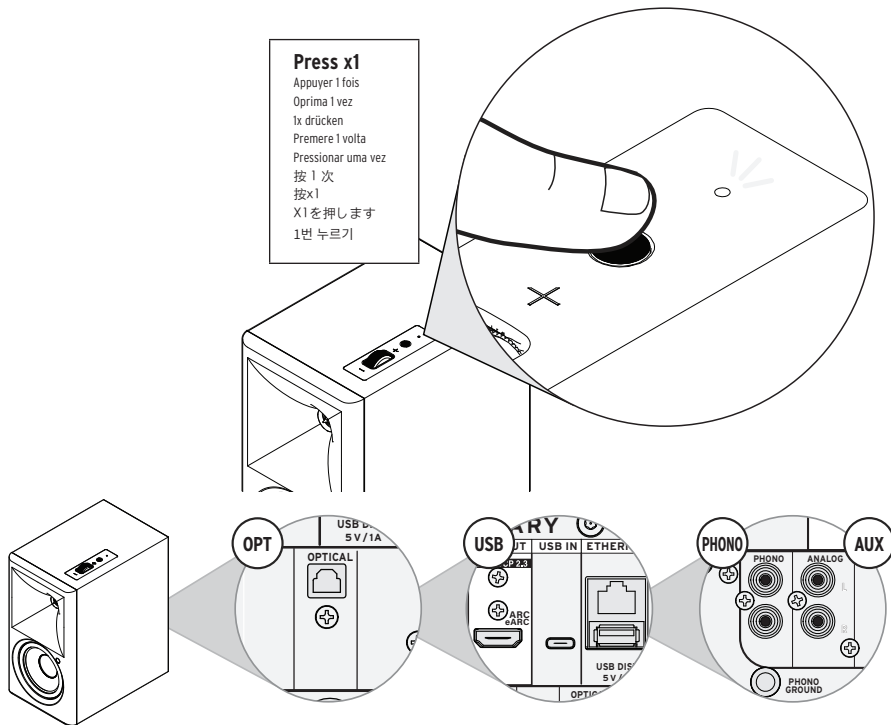

# POWER AND SOURCE INDICATOR

INDICATEUR D'ALIMENTATION/SOURCE • INDICADOR DE ALIMENTACIÓN/FUENTE • STROM-/QUELLENANZEIGE • INDICATORE DI ALIMENTAZIONE/SORGENTE • INDICADOR DE ALIMENTAÇÃO/  
FONTE • 電源/電源指示灯 • 電源/電源指示燈 • 電源/ソースインジケータ - 전원 및 소스 표시기 • 전원 및 소스 표시기

<p><b>ORANGE = TV</b></p> <p>Orange = Télévision Orange = Televisión Orange = Fernsehen Orange = Televisione Orange = Televisão 橙色 = 电视 橙色 = 電視 オレンジ = テレビ 주황색 = 텔레비전</p>	<p><b>CYAN = Network</b></p> <p>Cyan = Réseau Cyan = Red Cyan = Netzwerk Cyan = Rete Cyan = Rede 青色 = 网络 青色 = 網路 シアン = ネットワーク 청록색 = 네트워크</p>	<p><b>BLUE = Bluetooth® Input</b></p> <p>Bleu = Entrée Bluetooth® Azul = Entrada Bluetooth® Blau = Bluetooth®-Eingang Bliu = Ingresso Bluetooth® Azul = Entrada Bluetooth® 蓝色 = 蓝牙输入 蓝色 = 藍牙輸入 ブルー = Bluetooth®入力 파란색 = 블루투스 입력</p>
<p><b>GREEN = Analog</b></p> <p>Vert = Analogique Verde = Analógico Grün = Analog Verde = Analógico Verde = Analógico 綠色 = 模拟 綠色 = 模擬 グリーン = アナログ 녹색 = 아날로그</p>	<p><b>PURPLE = Phono</b></p> <p>Violet = Phono Púrpura = Phono Lila = Phono Viola = Phono Roxo = Phono 紫色 = 唱机 紫色 = 唱機 パープル = フォノ 보라색 = 포노</p>	<p><b>WHITE = USB-C Device</b></p> <p>Blanc = Appareil USB-C Bianco = Dispositivo USB-C Weiß = USB-C-Gerät Bianco = Dispositivo USB-C Branco = Dispositivo USB-C 白色 = USB-C 设备 白色 = USB-C 裝置 ホワイテ = USB-C デバイス 흰색 = USB-C 장치</p>
<p><b>Lime Green = HDMI</b></p> <p>Vert citron = HDMI Verde lima = HDMI Limettengrün = HDMI Verde lime = HDMI Verde limão = HDMI 石灰綠 = HDMI 石灰綠 = HDMI ライムグリーン = HDMI 라임 그린 = HDMI</p>	<p><b>RED = Optical</b></p> <p>Rouge = Optique Rojo = Óptico Rot = Optisch Rosso = Ottico Vermelho = Óptico 红色 = 光纤 紅色 = 光纖 レッド = 光デジタル 빨간색 = 광출력</p>	

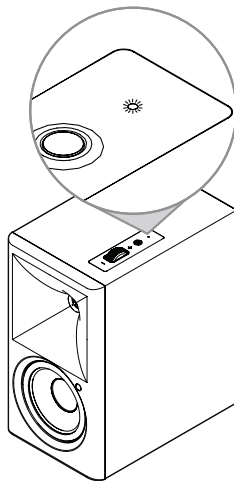

# STREAMING SERVICE SETUP

---

NIVEAU DU SURROUND - AJUSTEMENT RAPIDE • VOLUMEN DE SURROUND - AJUSTE RÁPIDO • SURROUND-LAUTSTÄRKE - SCHNELLEINSTELLUNG • REGOLAZIONE RAPIDA DEL LIVELLO DEL SUBWOOFER • NÍVEL SURROUND - AJUSTE RÁPIDO • 环绕声水平-快速调整 • サラウンドレベル-クイック調整 • 서라운드 레벨 조정

After setting up The Fives II using the Klipsch Connect Plus app, you may connect to these streaming services.



Use your phone, tablet or computer as a remote control for Spotify. Go to [spotify.com/connect](https://spotify.com/connect) to learn how



With Apple AirPlay, you can enjoy your favorite music or podcasts on your home audio system and speakers in any room – with a tap or by just asking Siri – right from your iPhone, iPad, HomePod, HomePod mini, or Apple TV.

To use AirPlay with The Nines II, the latest version of iOS, iPadOS, or macOS is recommended.

Instruction on how to use AirPlay can be found here:  
<https://support.apple.com/en-us/HT202809>



Instructions on how to use TIDAL Connect can be found here:  
<https://tidal.com/connect>



Instructions on how to use Chromecast can be found here:  
<https://support.google.com/chromecast/answer/6279392?hl=en>

## DYNAMIC BASS EQ

---

ÉGALISATION DYNAMIQUE DES BASSES • ECUALIZACIÓN DE BAJOS DINÁMICOS • DYNAMISCHER BASS-EQ • EQUALIZZAZIONE DEI BASSI DINAMICA •  
EQUILIZAÇÃO DINÂMICA DE GRAVES • 动态低音均衡 • 動態低音均衡 • 重低音EQ • 다이나믹 베이스 EQ

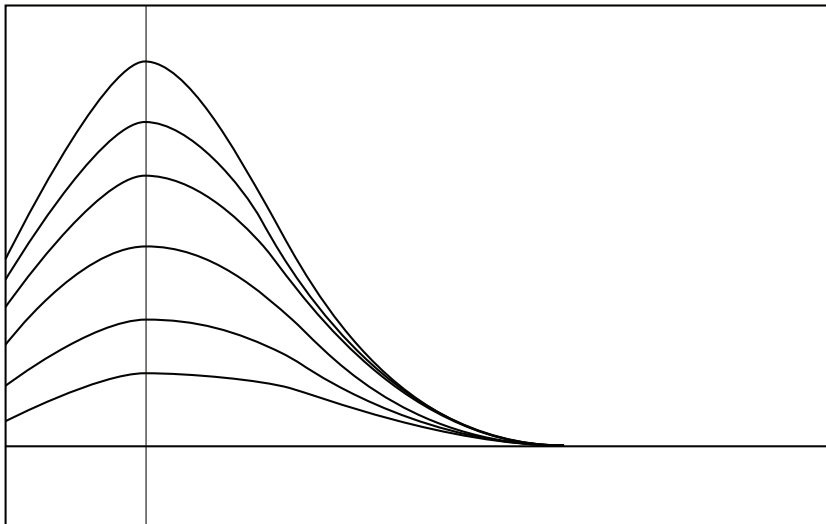

Dynamic Bass EQ can only be activated in  
the Klipsch Connect App

Dynamic Bass EQ applies loudness correction to automatically adjust low frequency levels as volume changes.

L'égalisation dynamique des graves applique une correction du volume sonore pour régler automatiquement le niveau des basses fréquences au fur et à mesure des variations de volume.

La equalización de bajos dinámicos corrige la sonoridad para ajustar automáticamente los niveles de las frecuencias bajas según los cambios de volumen.

Der Dynamische Bass-EQ setzt eine Lautstärkeregelung ein, um bei Lautstärkeänderungen die Tieffrequenzpegel automatisch anzupassen.

L'equalizzazione dei bassi dinamica applica la correzione della sonorità per regolare automaticamente i livelli a bassa frequenza in funzione delle variazioni del volume.

A equalização dinâmica de graves aplica correção de intensidade para ajustar automaticamente os níveis de baixa frequência quando há mudança no volume.

动态低音均衡器应用响度校正功能，随音量变化自动调节低音电频。

重低音EQ應用響度校正功能，隨音量變化自動調節低音電頻。

重低音EQは、音量の変化に伴い低周波レベルを自動的に調整するためのラウドネス補正に適用されます。

다이나믹 베이스 EQ는 볼륨 변화에 따라 저주파 레벨을 자동으로 조정하기 위해 라우드니스 보정을 적용합니다.

For best results, increase input source volume to maximum.

Pour de meilleurs résultats, augmentez au maximum le volume de la source d'entrée.

Para obtener resultados óptimos, aumente el volumen de la fuente de entrada al máximo.

Steigern Sie am besten die Lautstärke der Eingangsquelle aufs Maximum.

Per ottenere risultati ottimali, aumentare al massimo il volume della sorgente audio.

Para obter melhores resultados, aumente o volume da fonte de entrada para o máximo.

为获得最佳效果，请将输入音量增加到最大。

為獲得最佳效果，請將輸入音量增加到最大。

最善の結果を得るには、入力ソースの音量を最大にしてください。

최상의 결과를 위해 입력 소스 볼륨을 최대치로 올리세요.

# CARE AND CLEANING

ENTRETIEN ET NETTOYAGE • CUIDADO Y LIMPIEZA • PFLEGE UND REINIGUNG • CURA E PULIZIA • CUIDADOS E LIMPEZA • 保养与清洁 • 保養與清潔 •  
お手入れと掃除 • 유지 관리 및 청소

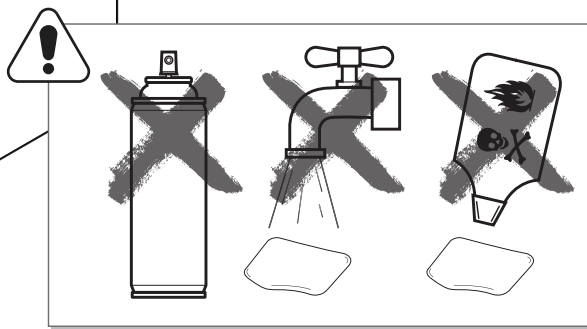
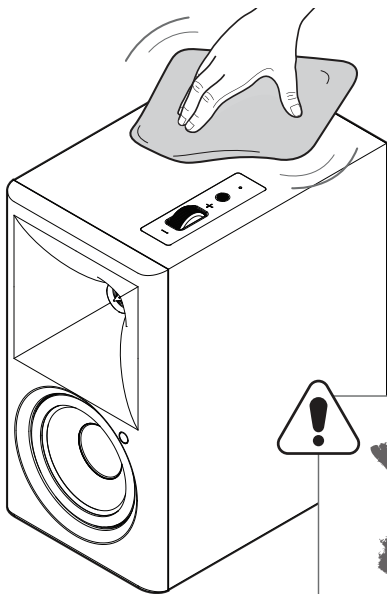

## \* USE MICROFIBER CLOTHS ONLY

\*Utilisez des chiffons en microfibras seulement \*Use solamente paños de microfibra \*Nur Mikrofasertücher verwenden \*Usare solo panni in microfibra

\*Use somente tecidos de microfibra \*仅限使用超细纤维布 \* 仅限使用超细纤维布 \* マイクロファイバー製布のみを使用します \* 마이크로화이버 천만 사용하세요

# FACTORY RESET

RÉINITIALISATION • RESTABLECIMIENTO DE FÁBRICA • RÜCKSETZUNG AUF WERKSEINSTELLUNG • RIPRISTINO IMPOSTAZIONI DI FABBRICA • RESTABELECIMENTO DAS CONFIGURAÇÕES DE FÁBRICA • 恢复出厂设置 • 工廠出荷時設定 • 工場出荷時設定 • 공장 초기화

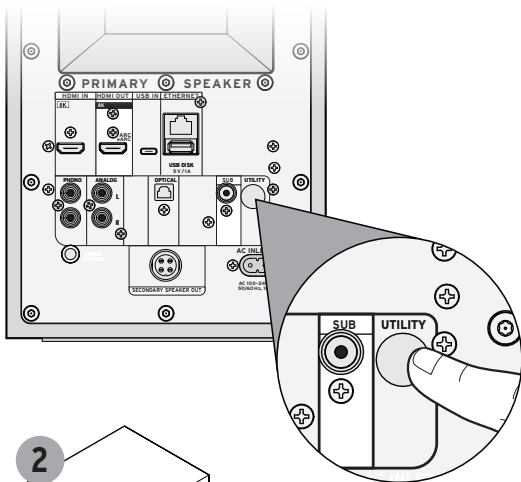

1

## Hold 10 Seconds

Appuyer pendant 10 secondes  
Mantenga oprimido durante 10 segundos  
10 Sekunden gedrückt halten  
Tenere premuto per 10 secondi  
Manter pressionado por 10 segundos  
保持 10 秒  
10秒間押しす  
10초 유지

## Factory Reset

Retour aux paramètres d'usine  
Restablecimiento de fábrica  
Werkseinstellungen zurückgesetzt  
Ripristino delle impostazioni di fabbrica  
Restauração de fábrica  
恢复出厂设置  
工場出荷時設定にリセット  
공장 초기화

2

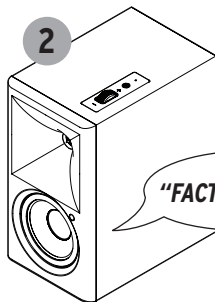

**"FACTORY RESET"**

## \*NOTE\* Factory Reset will clear the Bluetooth® pairing history

\*REMARQUE\* La réinitialisation aux réglages d'usine effacera l'historique d'association Bluetooth  
\*NOTA\* El restablecimiento de fábrica borra el historial de vinculación de Bluetooth  
\*HINWEIS\* Rücksetzung auf Werkseinstellungen löscht die gespeicherten Bluetooth-Kopplungen  
\*NOTA\* Il ripristino delle impostazioni di fabbrica cancella la cronologia delle associazioni Bluetooth  
\*OBSERVAÇÃO\* O restabelecimento das configurações de fábrica apagará o histórico de emparelhamento Bluetooth

\*注\* 出厂设置恢复将清除蓝牙配对历史

\*注\* 工場出荷時設定にすると、BLUETOOTH®のペアリング履歴は消去されます

\*참고\* 공장 초기화는 BLUETOOTH® 페어링 기록을 지웁니다.

## DECODING AND SOUND MODES

<b>INCOMING DIGITAL AUDIO SIGNALS THE FIVES II WILL DECODE</b>	PCM
	LPCM Up to 8 Channels
	Dolby Audio-Dolby Digital (2.0, 5.1, Etc.)
	Dolby Audio-Dolby Digital Plus (2.0, 5.1, 7.1, Etc.)
	Dolby TrueHD
	Dolby Atmos

The Fives II comes equipped with several user selectable playback modes. Depending on which playback mode the user has selected, the system will decode the surround sound signal. The following chart shows which playback modes will result in which type of surround sound from the system, along with the recommended uses for each mode. For more information on decoding and TV compatibility, visit [support.klipsch.com](http://support.klipsch.com)

<b>USER SELECTED SOUND MODE</b>	<b>OUTPUT FORMAT</b>	<b>RECOMMENDED FOR:</b>
<b>MOVIE (DEFAULT)</b>	Dolby Atmos mixed to 2.0 or 2.1	The most immersive and complete system tuning for everyday use. Perfect for shows and movies, Movie mode upmixes all signals into all available channels and virtualizes a wide soundstage. Movie mode boosts surround effects and increases dialog clarity.
<b>MUSIC</b>	Dolby Atmos mixed to 2.0 or 2.1	Optimized to keep music sounding like the artist intended, Music mode disables virtualization, dialog enhancement, and boosted surround experience while maintaining upmixing stereo sources to all available channels.
<b>DIRECT</b>	2 Channel	For High-Res 96kHz, 24-bit for the most high quality audio experience.

# TROUBLESHOOTING

---

DÉPANNAGE • DETECCIÓN • HINWEISE ZUR PROBLEMBEHEBUNG • SOLUZIONE DEI PROBLEMI • SOLUCIONAR PROBLEMAS • 故障排除 • 故障排除 •  
トラブルシューティング • 문제 해결

For more in-depth information and troubleshooting instructions visit [Klipsch.com](https://www.klipsch.com)

Pour plus d'informations et des instructions de dépannage détaillées, consultez [Klipsch.com](https://www.klipsch.com)

Hay información más detallada e instrucciones de detección y reparación de averías en [Klipsch.com](https://www.klipsch.com)

Detalliertere Anweisungen und Hinweise zur Problembhebung finden Sie unter [Klipsch.com](https://www.klipsch.com)

Per informazioni più dettagliate e istruzioni per la soluzione dei problemi, visitare [Klipsch.com](https://www.klipsch.com)

Para obter informações mais detalhadas e instruções para solucionar problemas, visite o site [Klipsch.com](https://www.klipsch.com)

欲了解更详细的信息和故障排除说明，请访问 [Klipsch.com](https://www.klipsch.com)

欲了解更詳細的資訊和故障排除說明，請訪問 [Klipsch.com](https://www.klipsch.com)

詳細情報とトラブルシューティング手順については、[Klipsch.com](https://www.klipsch.com)をご覧ください。

자세한 정보와 문제 해결 지침은 [Klipsch.com](https://www.klipsch.com)을 방문하세요.

# POWER CONSUMPTION

DÉPANNAGE • CONSUMO DE ENERGÍA • STROMVERBRAUCH • CONSUMO ENERGETICO • CONSUMO DE ENERGIA • 功耗 • 耗電量 • 消費電力

전력 소비

<b>INFORMATION OF POWER CONSUMPTION</b> INFORMATIONS SUR LA CONSOMMATION D'ÉNERGIE • INFORMACIÓN SOBRE EL CONSUMO DE ENERGÍA • INFORMATIONEN ZUM STROMVERBRAUCH INFORMAZIONI SUL CONSUMO ENERGETICO • INFORMAÇÕES SOBRE O CONSUMO DE ENERGIA • 功耗資訊 • 功耗信息 • 消費電力に関する情報 전력 소비량 정보	
<b>NETWORK STANDBY MODE</b> MODE VEILLE RÉSEAU MODO DE ESPERA DE RED NETZWERK-STANDBY-MODUS MODALITÀ DI STANDBY DI RETE MODO DE ESPERA DE REDE 網路待機模式 网络待机模式 ネットワークスタンバイモード 네트워킹 대기 모드	Power consumption is lower than 2W at this mode. La consommation d'énergie est inférieure à 2 W dans ce mode. El consumo de energía es inferior a 2W en este modo. Der Stromverbrauch liegt in diesem Modus unter 2 W. Il consumo energetico è inferiore a 2W in questa modalità. O consumo de energia é inferior a 2W neste modo. 在此模式下，功耗低於2W。 在此模式下，功耗低於2W。 このモードでの消費電力は2W未満です。 이 모드에서의 소비 전력은 2W 미만입니다.
<b>OTHER INPUT MODE</b> AUTRE MODE DE SAISIE OTRO MODO DE ENTRADA ANDERER EINGABEMODUS ALTRA MODALITÀ DI INPUT OUTRO MODO DE ENTRADA 其他輸入模式 其他輸入模式 其他の入力モード 기타 입력 모드	In this mode, when there is no signal output, the idle power consumption is lower than 2W after 15 minutes. Dans ce mode, en l'absence de signal de sortie, la consommation d'énergie en veille est inférieure à 2 W après 15 minutes. En este modo, cuando no hay salida de señal, el consumo de energía en reposo es inferior a 2 W después de 15 minutos. In diesem Modus liegt der Stromverbrauch im Leerlauf nach 15 Minuten unter 2 W, wenn kein Signal ausgegeben wird. In questa modalità, in assenza di segnale in uscita, il consumo energetico in stand-by è inferiore a 2W dopo 15 minuti. Neste modo, quando não há saída de sinal, o consumo de energia em modo de espera é inferior a 2W após 15 minutos. 在此模式下，當沒有訊號輸出時，15分鐘後待機功耗低於2W。 在此模式下，當沒有信號輸出時，15分鐘後待機功耗低於2W。 このモードでは、信号が出力されていない場合、15分後の待機電力消費量は2W未満となります。 이 모드에서는 신호 출력이 없을 경우 15분 후 유휴 전력 소비량이 2W 미만입니다.



Use of the Works with Apple AirPlay badge means that an accessory has been designed to work specifically with the technology identified in the badge and has been certified by the developer to meet Apple performance standards.

Apple, AirPlay, Apple TV, HomePod, HomePod mini, iPad, iPhone, and Siri are trademarks of Apple Inc., registered in the U.S. and other countries and regions. The trademark "iPhone" is used in Japan with a license from Aiphone K.K.



The *Bluetooth*® word mark and logos are registered trademarks owned by the Bluetooth SIG, Inc. and any use of such marks by Klipsch Group, Inc. is under license. Other trademarks and trade names are those of their respective owners.



The Adopted Trademarks HDMI, HDMI High-Definition Multimedia Interface, HDMI trade dress and the HDMI logos are trademarks or registered trademarks of HDMI Licensing Administrator, Inc. in the United States and other countries.



The Spotify software is subject to third-party licenses found here: [www.spotify.com/connect/third-party-licenses](http://www.spotify.com/connect/third-party-licenses)

COMPATIBLE WITH

 **Dolby** Vision

 **Dolby** Atmos

 **TIDAL**  
connect

 **Google Cast**

 **Play**<sup>TM</sup>

Dolby, Dolby Vision, Dolby Atmos, and the double-D symbol are registered trademarks of Dolby Laboratories Licensing Corporation. Manufactured under license from Dolby Laboratories. Confidential unpublished works. Copyright © 2012-2024 Dolby Laboratories. All rights reserved.

TIDAL is a trademark of TIDAL MUSIC AS.

Google Cast is a trademark of Google LLC.

QQ Music is a registered trademark of Tencent Music Entertainment Group (TME).

## IMPORTANT SAFETY INSTRUCTIONS:

1. READ these instructions.
2. KEEP these instructions.
3. HEED all warnings.
4. FOLLOW all instructions.
5. DO NOT use this apparatus near water.
6. CLEAN ONLY with dry cloth.
7. DO NOT block any ventilation openings. Install in accordance with the manufacturer's instructions.
8. DO NOT install near any heat sources such as radiators, heat registers, stoves, or other apparatus (including amplifiers) that produce heat.
9. DO NOT defeat the safety purpose of the polarization or grounding type plug. A polarized plug has two blades with one wider than the other. A grounding type plug has two blades and a third grounding prong. The wider blade or the third prong are provided for your safety. If the provided plug does not fit into your outlet, consult an electrician for replacement of the obsolete outlet.
10. PROTECT the power cord from being walked on or pinched, particularly at plugs, convenience receptacles, and the point where they exit from the apparatus.
11. ONLY USE attachments/accessories specified by the manufacturer.
12. USE ONLY with the cart, stand, tripod, bracket, or table specified by the manufacturer, or sold with the apparatus. When a cart is used, use caution when moving the cart/apparatus combination to avoid injury from tip-over. 
13. UNPLUG this apparatus during lightning storms or when unused for long periods of time.
14. REFER all servicing to qualified service personnel. Servicing is required when the apparatus has been damaged in any way, such as power-supply cord or plug is damaged, liquid has been spilled or objects have fallen into the apparatus, the apparatus has been exposed to rain or moisture, does not operate normally, or has been dropped.
15. DO NOT expose this apparatus to dripping or splashing and ensure that no objects filled with liquids, such as vases, are placed on the apparatus.
16. To completely disconnect this apparatus from the AC Mains, disconnect the power supply cord plug from the AC receptacle.
17. The mains plug/appliance coupler is used as disconnect device, the disconnect device shall remain readily operable.
18. DO NOT overload wall outlets or extension cords beyond their rated capacity as this can cause electric shock or fire.
19. The equipment shall be used at maximum 113°F / 45°C ambient temperature.



The exclamation point, within an equilateral triangle, is intended to alert the user to the presence of important operating and maintenance (servicing) instructions in the literature accompanying the product.



The lightning flash with arrowhead symbol within an equilateral triangle is intended to alert the user to the presence of uninsulated "dangerous voltage" within the product's enclosure that may be of sufficient magnitude to constitute a risk of electrical shock to persons.

**WARNING:** To reduce the risk of fire or electrical shock, do not expose this apparatus to rain or moisture.

**WARNING:** To prevent injury, this apparatus must be securely attached to the floor/wall in accordance

with the installation instruction.

**WARNING:** No naked flame sources - such as candles - should be placed on the product.

**WARNING:**  This equipment is a Class II or double insulated electrical appliance. It has been designed in such a way that it does not require a safety connection to electrical earth.

**WARNING:** Do not place batteries in mouth or ingest. Chemical burn hazard. Keep new and used batteries out of reach of children and pets. If swallowed, it can cause severe internal burns in just 2 hours and can lead to death.



If you think batteries might have been swallowed or placed inside any part of the body, seek immediate medical attention.

**WARNING:** If battery compartment does not close securely, stop using the product and keep it away from children and pets.

**WARNING:** Do not handle leaking or damaged Lithium batteries.

**WARNING:** Risk of leakage. Only use the specified type of batteries. Never mix new and used batteries. Observe correct polarity. Remove batteries from products that are not in use for extended periods of time. Store batteries in a dry place.

**WARNING:** Batteries (battery pack or batteries installed) shall not be exposed to excessive heat such as sunshine, fire or the like.

**WARNING:** Danger of explosion if battery is incorrectly replaced. Replace only with the same or equivalent type.

**WARNING:** Do not recharge non-rechargeable batteries.

**WARNING:** Avoid exposure to extreme heat or cold.

Please dispose of any used batteries properly, following any local regulations. Do not incinerate.



**WARNING:** Do Not Open! Risk of Electrical Shock. Voltages in this equipment are hazardous to life. No user-serviceable parts inside. Refer all servicing to qualified service personnel.

Place the equipment near a main power supply outlet and make sure that you can easily access the power breaker switch.

**WARNING:** This product is intended to be operated ONLY from the AC Voltages listed on the back panel or included power supply of the product. Operation from other voltages other than those

indicated may cause irreversible damage to the product and void the products warranty. The use of AC Plug Adapters is cautioned because it can allow the product to be plugged into voltages in which the adapter was not designed to operate. If the product is equipped with a detachable power cord, use only the type provided with your product or by your local distributor and/or retailer. If you are unsure of the correct operational voltage, please contact your local distributor and/or retailer.

#### SIMPLIFIED EU DECLARATION OF CONFORMITY

Hereby, Klipsch Group, Inc. declares that this product is in compliance with Directive 2014/53/EU.

The full text of the EU declaration of conformity is available at the following internet address:  
<https://www.klipsch.com/conformity>

#### SUMMARY OF STATEMENT OF COMPLIANCE WITH UK PSTI REGULATION

We, as the manufacturer of this product complies with the applicable security requirements set out in Schedule 1 of The Product Security and Telecommunications Infrastructure (Security Requirements for Relevant Connectable Products) Regulations 2023 at the time of this Statement, required by the UK government in the Product Security & Telecommunications Infrastructure Act 2022.

We will provide software security updates for this product as described on this webpage:  
<https://www.klipsch.com/vulnerability>

If you detect a vulnerability with this product, please contact us following the guidance covered on this webpage:  
<https://www.klipsch.com/vulnerability>

The full text of Statement of Compliance is on this webpage:  
<https://www.klipsch.com/vulnerability>

#### SUMMARY OF STATEMENT OF COMPLIANCE WITH AU CYBER SECURITY REGULATION

We, as the manufacturer of this product, comply with the requirements of Part 1 of Schedule 1 of the Cyber Security (Security Standards for Smart Devices) Rules 2025

We will provide software security updates for this product as described on this webpage:  
<https://www.klipsch.com/au/security-vulnerability>

If you detect a vulnerability with this product, please contact us following the guidance covered on this webpage:  
<https://www.klipsch.com/vulnerability>

The full text of Statement of Compliance is on this webpage:  
<https://www.klipsch.com/vulnerability>

#### WEEE NOTICE

Note: This mark applies only to countries within the European Union (EU) and Norway.



This appliance is labeled in accordance with European Directive 2012/19/EU concerning waste of electrical and electronic equipment (WEEE). This label indicates that this product should not be disposed of with household waste. It should be deposited at an appropriate facility to enable recovery and recycling.

#### FCC AND CANADA EMC COMPLIANCE INFORMATION

This device complies with Part 15 of the FCC Rules. Operation is subject to the following two conditions:

- (1) This device may not cause harmful interference, and
- (2) This device must accept any interference received, including interference that may cause undesired operation.

NOTE: This equipment has been tested and found to comply with the limits for a Class B digital device, pursuant to part 15 of the FCC Rules. These limits are designed to provide reasonable protection against harmful interference in a residential installation. This equipment generates, uses and can radiate radio frequency energy and, if not installed and used in accordance with the instructions, may cause harmful interference to radio communications. However, there is no guarantee that interference will not occur in a particular installation. If this equipment does cause harmful interference to radio or television reception, which can be determined by turning the equipment off and on, the user is encouraged to try to correct the interference by one or more of the following measures:

- Reorient or relocate the receiving antenna.
- Increase the separation between the equipment and receiver.
- Connect the equipment into an outlet on a circuit different from that to which the receiver is connected.
- Consult the dealer or an experienced radio/TV technician for help.

Approved under the verification provision of FCC Part 15 as a Class B Digital Device.

Caution: Changes or modifications not expressly approved by the manufacturer could void the user's authority to operate this device.

Caution: To comply with the limits of the Class B digital device, pursuant to Part 15 of the FCC Rules, this device is to comply with Class B limits. All peripherals must be shielded and grounded. Operation with non-certified peripherals or non-shielded cables may result in interference to radio or reception.

CAN ICES-003(B)/NMB-003(B)

#### WIRELESS TRANSMITTER COMPLIANCE INFORMATION

Radiation Exposure Statement:

This equipment complies with FCC radiation exposure limits set forth for an uncontrolled environment. This equipment should be installed and operated with minimum distance 20cm between the radiator & your body.

Slave Equipment: (for play-fi module 2.4G and 5GHz dual bands)

This device is slave equipment, the device is not radar detection and not ad-hoc operation in the DFS band.

Industry Canada statement:

This device complies with Industry Canada's licence-exempt RSSs. Operation is subject to the following two conditions:

- (1) This device may not cause interference; and
- (2) This device must accept any interference, including interference that may cause undesired operation of the device.

Caution:(for play-fi module 2.4G and 5GHz dual bands)

- (i) the device for operation in the band 5150-5250 MHz is only for indoor use to reduce the potential for harmful interference to co-channel mobile satellite systems;
- (ii) the maximum antenna gain permitted for devices in the bands 5250-5350 MHz and 5470-5725 MHz shall be such that the equipment still complies with the e.i.r.p. limit;
- (iii) the maximum antenna gain permitted for devices in the band 5725-5850 MHz shall be such that

the equipment still complies with the e.i.r.p. limits specified for point-to-point and non-point-to-point operation as appropriate; and

(iv) the worst-case tilt angle(s) necessary to remain compliant with the e.i.r.p. elevation mask requirement set forth in Section 6.2.2(3) shall be clearly indicated.

(v) Users should also be advised that high-power radars are allocated as primary users (i.e. priority users) of the bands 5250-5350 MHz and 5650-5850 MHz and that these radars could cause interference and/or damage to LE-LAN devices.

**Radiation Exposure Statement:**

This equipment complies with ISSED radiation exposure limits set forth for an uncontrolled environment. This equipment should be installed and operated with minimum distance 20cm between the radiator & your body.

## CONSIGNES DE SÉCURITÉ IMPORTANTES !

1. LIRE ces consignes.
2. CONSERVER ces consignes.
3. RESPECTER tous les avertissements.
4. SUIVRE toutes les consignes.
5. NE PAS utiliser cet appareil à proximité de l'eau.
6. NETTOYER UNIQUEMENT avec un chiffon sec.
7. NE PAS OBSTRUER les orifices de ventilation. Installer conformément aux instructions du constructeur.
8. NE PAS installer à proximité de sources de chaleur telles que les radiateurs, les grilles de chauffage, les cuisinières et les autres appareils (notamment les amplificateurs) dégageant de la chaleur.
9. NE PAS neutraliser le dispositif de sécurité que constitue la fiche polarisée ou à broche de terre. Une fiche polarisée a une lame plus large que l'autre. Une fiche à broche de terre est munie de deux lames et d'une troisième broche pour la terre. La lame large ou la troisième broche est prévue pour la sécurité de l'utilisateur. Si la fiche trois lames ne rentre pas dans la prise de courant, demander à un électricien de remplacer cette prise d'un type trop ancien.
10. PROTÉGER le cordon d'alimentation en s'assurant qu'il ne risque pas d'être piétiné ou écrasé, en particulier près des fiches, des blocs multiprises et de son point de sortie de l'appareil. 
11. UTILISER UNIQUEMENT les accessoires préconisés par le constructeur.
12. UTILISER EXCLUSIVEMENT avec un chariot, un support, un trépied, une console ou un bâti recommandé par le fabricant ou vendu avec l'appareil. Lorsqu'un chariot est utilisé, faire preuve de prudence pour déplacer l'ensemble chariot/appareil afin d'éviter un renversement pouvant causer des blessures.
13. DÉBRANCHER cet appareil en cas d'orage ou lorsqu'il reste inutilisé pendant une longue durée.
14. CONFIER tout travail de dépannage à un réparateur professionnel compétent. Faire réparer l'appareil en cas de dommages, par exemple : fiche ou cordon d'alimentation endommagé, liquide renversé sur l'appareil ou objet inséré dans l'appareil, appareil exposé à la pluie ou à l'humidité, mauvais fonctionnement ou après une chute.
15. NE PAS exposer cet appareil à des échaoussures ou des égouttements et veiller à ce qu'aucun récipient rempli de liquide, tel qu'un vase, ne soit posé dessus.
16. Pour isoler complètement cet appareil de l'alimentation secteur, débrancher son cordon d'alimentation de la prise de courant.
17. Le coupeur secteur prise/appareil est utilisé en tant que dispositif de déconnexion, le dispositif de déconnexion restera immédiatement disponible.
18. NE PAS surcharger les prises murales ou les rallonges au-delà de leur capacité nominale, ce qui risquerait de provoquer un choc électrique ou un incendie.
19. L'équipement doit être utilisé à une température ambiante maximale de 113 ° F / 45 ° C.

 Le point d'exclamation contenu dans un triangle équilatéral avertit l'utilisateur de la présence de consignes d'utilisation et de maintenance importantes dans la documentation qui accompagne l'appareil.

 L'éclair fléchi dans un triangle équilatéral avertit l'utilisateur de la présence d'une « tension dangereuse » non isolée à l'intérieur de l'appareil et d'une valeur suffisante pour constituer un risque de choc électrique.



**AVERTISSEMENT :** Pour réduire les risques d'incendie et d'électrocution, ne pas exposer cet appareil à la pluie ou à l'humidité.

**AVERTISSEMENT :** Pour éviter toute blessure, cet appareil doit être solidement fixé au sol / mur conformément aux instructions d'installation.

 **AVERTISSEMENT :** Ne pas poser sur ce produit des sources de flammes nues telles que des bougies.

**AVERTISSEMENT :** Cet appareil est un appareil électrique isolé de classe II ou double. Il a été conçu de manière à ce qu'il ne nécessite pas une connexion à la terre de sécurité électrique.

**AVERTISSEMENT :** Ne pas avaler les piles ni les mettre dans la bouche. Risque de brûlure chimique. Tenir les piles neuves et usagées hors de portée des enfants et des animaux domestiques. En cas d'ingestion, elles peuvent causer de graves brûlures internes en moins de 2 heures et entraîner la mort.

*Si vous pensez que des piles peuvent avoir été avalées ou insérées dans une partie quelconque du corps, obtenez immédiatement une assistance médicale.*

**AVERTISSEMENT :** Si le compartiment des piles ne ferme pas correctement, arrêter d'utiliser le produit et le tenir à l'écart des enfants et des animaux domestiques.

**AVERTISSEMENT :** Ne pas manipuler des piles au lithium endommagées ou ayant des fuites.

**AVERTISSEMENT :** Risque de fuite. Utiliser uniquement le type spécifié de piles. Ne pas mélanger des piles usées avec des neuves. Respecter la polarité. Retirer les piles des produits devant rester inutilisés pendant longtemps. Conserver les piles dans un endroit sec.

**AVERTISSEMENT :** Ne pas soumettre les piles ou batteries (bloc intégré ou piles mises en place par l'utilisateur) à une température excessive telle que celle du rayonnement solaire, d'un incendie, etc.

**AVERTISSEMENT :** Risque d'explosion si les piles ne sont pas correctement mises en place. Remplacer uniquement par des piles de type identique ou des piles équivalentes.

**AVERTISSEMENT :** Ne pas recharger les piles non-rechargeables.

**AVERTISSEMENT :** Éviter toute exposition à une chaleur ou à un froid extrêmes.



Éliminer toute pile usagée conformément aux réglementations locales. Ne pas incinérer. **AVERTISSEMENT :** Ne pas ouvrir / Risque d'électrocution. Les tensions présentes dans cet appareil peuvent être mortelles. Cet appareil ne contient pas de pièces pouvant être remplacées par l'utilisateur. Tout travail de dépannage doit être confié à un réparateur professionnel compétent.

Placer l'équipement à proximité d'une prise de courant et veiller à faciliter l'accès au disjoncteur.

**AVERTISSEMENT :** Ce produit a été conçu pour être alimenté EXCLUSIVEMENT par une source d'alimentation secteur conforme aux valeurs indiquées en face arrière, ou par le bloc d'alimentation du produit. L'alimentation à partir d'autres sources que celles indiquées risque d'endommager le produit de façon irréversible et d'annuler sa garantie. L'utilisation d'adaptateurs de fiches secteur doit se faire avec prudence, car elle peut permettre le branchement du produit sur des sources de tension pour lesquelles le produit n'a pas été conçu. Si le produit est pourvu d'un cordon d'alimentation amovible, utiliser uniquement un cordon du même type que celui fourni avec l'appareil, ou un cordon fourni par un distributeur ou revendeur local. En cas de doute concernant la tension d'alimentation acceptable, s'adresser au distributeur ou au revendeur local.

## DECLARATION DE CONFORMITE UE SIMPLIFIEE

Par la présente, Klipsch Group, Inc. déclare que ce produit est conforme à la directive 2014/53/UE.

Le texte intégral de la déclaration de conformité UE est disponible à l'adresse internet suivante : <https://www.klipsch.com/conformity>

## INFORMATIONS DE CONFORMITE UE

INFORMATIONS DE CONFORMITE UE Autorisé à porter la marque CE. Conforme à la directive sur la basse tension 2006/95/CE de l'Union européenne, à la directive MCE 2004/108/CE de l'Union européenne, à la directive concernant la restriction de l'utilisation de substances dangereuses (RoHS) 2011/65/CE de l'Union européenne, à la directive DEEE (Déchets d'équipements électriques et électroniques) 2002/96/CE de l'Union européenne, à la directive sur l'éco-conception 2009/125/CE de l'Union européenne, au règlement sur l'enregistrement, l'évaluation, l'autorisation et le contrôle des substances chimiques (REACH) 2006/121/CE de l'Union européenne, à la directive 2014/53/EU concernant les équipements hertziens et les équipements terminaux de télécommunications (directive R&TTE) de l'Union européenne.

Ce produit contient des piles qui sont couvertes par la directive européenne 2006/66/CE et ne peuvent pas être éliminés avec les déchets ménagers normaux. Suivre les réglementations locales en vigueur.

Il est possible obtenir un exemplaire gratuit de la Déclaration de conformité en contactant son détaillant, son distributeur ou le siège social mondial du Klipsch Group, dont les coordonnées figurent sur le site indiquée ci-dessous : <http://www.klipsch.com/Contact-Us>

## RESUME DE LA DECLARATION DE CONFORMITE AU REGLEMENT PSTI DU ROYAUME-UNI

En tant que fabricant de ce produit, nous respectons les exigences de sécurité applicables définies à l'annexe 1 du règlement de 2023 sur la sécurité des produits et les infrastructures de télécommunications (exigences de sécurité pour les produits connectables concernés) au moment de la rédaction de la présente déclaration, et exigées par le gouvernement britannique dans la loi de 2022 sur la sécurité des produits et les infrastructures de télécommunications.

Nous fournissons des mises à jour de sécurité logicielle pour ce produit, comme décrit sur cette page web : <https://www.klipsch.com/vulnerability>

Si vous détectez une vulnérabilité sur ce produit, veuillez nous contacter en suivant les instructions de cette page web : <https://www.klipsch.com/vulnerability>

Le texte intégral de la déclaration de conformité est disponible sur cette page web : <https://www.klipsch.com/vulnerability>

## RESUME DE LA DECLARATION DE CONFORMITE A LA REGLEMENTATION DE L'UNION AFRICAINE EN MATIERE DE CYBERSÉCURITÉ.

En tant que fabricant de ce produit, nous nous conformons aux exigences de la partie 1 de l'annexe 1 du Règlement de 2025 sur la cybersécurité (normes de sécurité pour les appareils intelligents).

Nous fournissons des mises à jour de sécurité logicielles pour ce produit, comme décrit sur cette page web : <https://www.klipsch.com/au/security-vulnerability>

Si vous détectez une vulnérabilité dans ce produit, veuillez nous contacter en suivant les instructions indiquées sur cette page web : <https://www.klipsch.com/vulnerability>

Le texte intégral de la déclaration de conformité est disponible sur cette page web : <https://www.klipsch.com/vulnerability>

## AVIS DEEE

Remarque : Cette marque n'est applicable qu'aux pays de l'Union européenne (UE) et à la Norvège.



Cet appareil est étiqueté conformément à la directive européenne 2002/96/CE relative à la gestion des déchets des équipements électriques et électroniques (DEEE). Cette étiquette indique que ce produit ne doit pas être jeté avec les ordures ménagères. Il faut le déposer dans une déchèterie adéquate permettant la récupération et le recyclage.

## INFORMATIONS DE CONFORMITE FCC ET CEM CANADA

Cet appareil est conforme à la section 15 des règlements de la FCC. L'exploitation est autorisée aux deux conditions suivantes :  
(1) cet appareil ne doit pas produire d'interférences nuisibles et (2) cet ap

pareil doit accepter toutes les interférences reçues, y compris celles pouvant entraîner un fonctionnement indésirable.

REMARQUE : Cet appareil a été testé et reconnu compatible avec les limites des appareils numériques de classe B, en application de la section 15 des règles de la FCC. Ces limites ont été établies de façon à offrir une protection raisonnable contre les interférences nuisibles dans les installations résidentielles. Ce matériel génère, utilise et peut émettre des radio-fréquences et, s'il n'est pas installé et utilisé en accord avec les directives fournies, peut provoquer des interférences avec les communications radio. Il est toutefois impossible de garantir que des interférences ne se produiront pas dans une installation donnée. Si cet appareil entraîne des interférences nuisibles à la réception des programmes de radio ou de télévision, ce qui peut se vérifier en le mettant hors tension puis de nouveau sous tension, l'utilisateur peut prendre les mesures suivantes pour essayer de corriger les interférences :

réorientation ou déplacement de l'antenne de réception ;  
augmentation de la distance entre l'appareil et le récepteur ;  
branchement de l'appareil sur une prise de courant reliée à un circuit électrique différent de celui du récepteur ; consulter le détaillant ou un technicien radio/TV compétent sur ce sujet.  
Homologation comme appareil numérique de classe B au titre des modalités de certification FCC section 15.

Attention : Les changements ou modifications non expressément approuvés par le fabricant peuvent annuler le droit de l'utilisateur d'utiliser cet appareil.

Attention : Pour être conforme aux limites des appareils numériques de classe B, selon la section 15 des règlements de la FCC, cet appareil doit être conforme aux limites de la classe B. Tous les périphériques doivent être blindés et reliés à la terre. Le fonctionnement avec des périphériques non certifiés ou des câbles non-blindés peut provoquer des interférences nuisibles à la réception des ondes radio.

## DECLARATION DE CONFORMITE DE L'ÉMETTEUR SANS FIL

Déclaration d'exposition aux radiations :  
Cet équipement est conforme aux limites d'exposition aux rayonnements de la FCC établies pour un environnement non contrôlé. Cet équipement doit être installé et utilisé avec une distance minimale de 20 cm entre le radiateur et votre corps.

Équipement esclave : (pour module play-fi bi-bande 2,4G et 5 GHz)

Cet appareil est un équipement esclave, l'appareil n'est pas une détection radar ni un fonctionnement ad hoc dans la bande DFS.

Déclaration d'Industrie Canada :

Cet appareil est conforme aux RSS sans licence d'Industrie Canada. L'exploitation est soumise aux deux conditions suivantes :

- (1) Cet appareil ne doit pas provoquer d'interférences ; et
- (2) Cet appareil doit accepter toute interférence, y compris les interférences susceptibles de provoquer un fonctionnement indésirable de l'appareil.

Attention (pour module play-fi 2.4G et 5GHz double bande)

- (i) l'appareil destiné à fonctionner dans la bande 5 150-5 250 MHz est uniquement destiné à une utilisation intérieure afin de réduire le risque d'interférence nuisible aux systèmes mobiles par satellite utilisant le même canal;
- (ii) le gain d'antenne maximal autorisé pour les appareils dans les bandes 5 250-5 350 MHz et 5 470-5 725 MHz doit être tel que l'équipement reste conforme à la p.i.r.e. limite;
- (iii) le gain d'antenne maximal autorisé pour les appareils dans la bande 5 725-5 850 MHz doit être tel que l'équipement reste conforme à la p.i.r.e. limites spécifiées pour le fonctionnement point à point et non point à point, le cas échéant ; et
- (iv) le ou les angles d'inclinaison les plus défavorables nécessaires pour rester conforme à la p.i.r.e. L'exigence relative au masque d'élévation énoncée à la section 6.2.2 (3) doit être clairement indiquée.
- (v) Les utilisateurs doivent également être informés que les radars de haute puissance sont attribués en tant qu'utilisateurs principaux (c'est-à-dire utilisateurs prioritaires) des bandes 5 250-5 350 MHz et 5 650-5 850 MHz et que ces radars pourraient causer des interférences et/ou endommager le LE-LAN, dispositifs.

Déclaration d'exposition aux radiations :

Cet équipement est conforme aux limites d'exposition aux rayonnements d'ISDE établies pour un environnement non contrôlé. Cet équipement doit être installé et utilisé avec une distance minimale de 20 cm entre le radiateur et votre corps.

## INSTRUCCIONES IMPORTANTES DE SEGURIDAD

1. LEA estas instrucciones.
2. GUARDE estas instrucciones.
3. RESPETE todas las advertencias.
4. SIGA todas las instrucciones.
5. NO use este aparato cerca del agua.
6. LÍMPIELO SOLAMENTE con un paño seco.
7. NO bloquee las aberturas de ventilación. Instale el aparato de acuerdo con las instrucciones del fabricante.
8. NO lo instale cerca de fuentes de calor tales como radiadores, rejillas de calefacción, cocinas u otros aparatos (incluso amplificadores) que generen calor.
9. NO anule la seguridad implícita en el enchufe polarizado con conexión a tierra. Los enchufes polarizados tienen dos patas, una más ancha que la otra. Los enchufes con conexión a tierra tienen dos patas iguales y una clavija de conexión a tierra. La pata ancha o la clavija de conexión a tierra ha sido incorporada al diseño por razones de seguridad del usuario. Si el enchufe no entra en el tomacorriente, consulte a un electricista para que cambie el tomacorriente obsoleto.
10. EVITE que el cordón de alimentación sea pisado o aplastado, en particular cerca de los enchufes o tomacorrientes y en el punto en que los cordones salen del aparato.
11. USE SÓLO los accesorios especificados por el fabricante.
12. PONGA el aparato solamente en el carrito, pedestal, trípode, soporte o mesa especificado por el fabricante o vendido con el aparato. Sea precavido cuando mueva el aparato en un carrito para evitar las lesiones que pueda producir un volcamiento. 
13. DESENCHUFEE el aparato durante las tormentas eléctricas o cuando no lo vaya a usar durante largos períodos de tiempo.
14. ENCARGUE todo servicio al personal de servicio calificado. Se requiere servicio cuando el aparato ha sido dañado de alguna manera, tal como cuando se ha dañado el enchufe o el cordón de alimentación, han caído líquidos u objetos dentro del aparato, o el aparato se ha dejado caer, ha dejado de funcionar normalmente o ha sido expuesto a la lluvia o a la humedad.
15. NO exponga este aparato a goteras o salpicaduras de agua y asegúrese de que no se le coloquen encima objetos llenos de líquido, tales como flores.
16. Para desconectar completamente este aparato del suministro de corriente alterna, retire del tomacorriente de corriente alterna el enchufe del cordón de alimentación.
17. El enchufe de la línea principal de alimentación o el acoplador para aparatos se usa como dispositivo de desconexión; debe ser posible manipular fácilmente este dispositivo de desconexión.
18. NO sobrecargue los enchufes de pared o los cordones de extensión excediendo su capacidad nominal, pues esto puede causar una descarga eléctrica o un incendio.
19. El equipo se utilizará a una temperatura ambiente de 133°F / 45°C.



El signo de admiración dentro de un triángulo equilátero tiene por objeto advertirle al usuario que hay información importante sobre operación y mantenimiento (servicio) en los folletos que acompañan al producto.



El símbolo compuesto por un rayo con punta de flecha dentro de un triángulo equilátero tiene por objeto advertirle al usuario que dentro del aparato hay "voltajes peligrosos" no aislados cuya magnitud puede ser suficiente para constituir un riesgo de descarga eléctrica para las personas.

**ADVERTENCIA:** Para evitar lesiones, este aparato debe fijarse firmemente al piso o a la pared de acuerdo con las instrucciones de instalación.

**ADVERTENCIA:** Para reducir el riesgo de incendio o descarga eléctrica, no exponga este aparato a la lluvia o a la humedad.

**ADVERTENCIA:** Este equipo es Clase II: es decir, es un aparato eléctrico con doble aislamiento diseñado de manera que no necesita conexión a tierra. 

**ADVERTENCIA:** No se deben colocar encima de este producto fuentes de llama expuesta, tales como velas.



**ADVERTENCIA:** No se ponga las pilas en la boca ni las ingiera. Peligro de quemadura química. Mantenga las pilas nuevas y usadas fuera del alcance de los niños y los animales domésticos. Si es tragada, esta pila puede causar graves quemaduras internas en solo dos horas y conducir a la muerte.

**Si piensa que alguien se ha tragado una pila o se la ha puesto dentro de alguna parte del cuerpo, vaya inmediatamente al médico.**

**ADVERTENCIA:** Si el compartimento de la pila no se cierra firmemente, deje de usar el producto y manténgalo fuera del alcance de los niños y los animales domésticos.

**ADVERTENCIA:** No manipule pilas de litio dañadas o con filtraciones.

**ADVERTENCIA:** Riesgo de filtración. Instale sólo el tipo de pila especificado. No combine nunca pilas nuevas con pilas viejas. Mantenga la polaridad correcta. Quite las pilas de los productos que no se van a usar durante largos períodos de tiempo. Guarde las pilas en un lugar seco.

**ADVERTENCIA:** Las pilas (paquetes de batería o pilas instaladas) no se deben exponer a calores excesivos como los causados por la luz del sol, el fuego o fuentes de calor similares.

**ADVERTENCIA:** Hay peligro de explosión si la pila se cambia de manera incorrecta. Cámbiela sólo por una pila igual o equivalente.

**ADVERTENCIA:** No recargue pilas no recargables.

**ADVERTENCIA:** Evite la exposición a fríos o calores extremos.

Desheche las pilas agotadas correctamente y de acuerdo con los reglamentos locales. No las incinere.



**ADVERTENCIA:** No abrir. Riesgo de descarga eléctrica. Los voltajes que hay dentro de este equipo son peligrosos para los seres vivos. Dentro del dispositivo no hay piezas que el usuario pueda reparar. Encargue todo servicio al personal de servicio calificado.

Coloque el equipo cerca de un tomacorriente principal de alimentación y asegúrese de poder alcanzar fácilmente el interruptor de alimentación.

**ADVERTENCIA:** Este producto ha sido diseñado para funcionar EXCLUSIVAMENTE con los voltajes de corriente alterna indicados en el panel trasero o con la fuente de alimentación incluida. El funcionamiento con voltajes no indicados puede causar daños irreversibles al producto y anular la garantía. Se recomienda usar con precaución los adaptadores de enchufe de corriente alterna porque pueden permitir que el producto se conecte a voltajes para los cuales no ha sido diseñado. Si el producto tiene un cordón de alimentación desprendible, utilice exclusivamente el tipo de cable que viene con el producto o el que incluye su distribuidor y/o minorista local. Si no está seguro del voltaje correcto de funcionamiento, comuníquese con su distribuidor y/o minorista local.

## DECLARACIÓN DE CONFORMIDAD UE SIMPLIFICADA

Por la presente, Klipsch Group, Inc. declara que este producto cumple con la Directiva 2014/53/UE.

El texto completo de la declaración de conformidad UE está disponible en la siguiente dirección de internet:

<https://www.klipsch.com/conformity>

## INFORMACIÓN DE CONFORMIDAD EN LA UNIÓN

### EUROPEA (EUROPEAN UNION, EU)

Tiene derecho a llevar la marca CE, satisface la directiva de bajo voltaje 2006/95/EC de la Unión Europea, la directiva de EMC 2004/108/EC de la Unión Europea, la directiva de Refundición de Restricción de Sustancias Peligrosas (Restriction of Hazardous Substances Recast, RoHS2) 2015/863/EC de la Unión Europea, la directiva de Residuos de Aparatos Eléctricos y Electrónicos, RAEE (Waste Electrical and Electronic Equipment, WEEE) 2002/96/EC de la Unión Europea; la directiva de Eco-diseño 2009/125/EC de la Unión Europea; la directiva de Registro, Evaluación, Autorización y Restricción de Sustancias y Preparados Químicos (Registration, Evaluation, Authorization and Restriction of Chemicals, REACH) 2006/1272/EC de la Unión Europea y la directiva de Equipos Radioeléctricos y Equipos Terminales de Telecomunicación (Radio and Telecommunications Terminal Equipment, R&TTE) 2014/53/EU de la Unión Europea. Este producto contiene un paquete de batería cubierto por la directiva 2006/66/EC de la Unión Europea, que estipula que no se puede desearchar con los desperdicios domésticos normales. Cumpla los reglamentos locales.

Puede obtener una copia gratis de la Declaración de conformidad comunicándose con el minorista, el distribuidor o las oficinas centrales mundiales de Klipsch Group, Inc. La información de contacto se encuentra en <http://www.klipsch.com/ContactUs>

### RESUMEN DE LA DECLARACIÓN DE CUMPLIMIENTO CON EL REGLAMENTO PSTI DEL REINO UNIDO

Como fabricantes de este producto, cumplimos con los requisitos de seguridad aplicables establecidos en el Anexo 1 del Reglamento de Seguridad de Productos e Infraestructura de Telecomunicaciones (Requisitos de Seguridad para Productos Conectables Relevantes) de 2023 en el momento de esta declaración, exigidos por el gobierno del Reino Unido en la Ley de Seguridad de Productos e Infraestructura de Telecomunicaciones de 2022.

Ofreceremos actualizaciones de seguridad de software para este producto, como se describe en esta página web: <https://www.klipsch.com/vulnerability>

Si detecta una vulnerabilidad en este producto, póngase en contacto con nosotros siguiendo las instrucciones de esta página web: <https://www.klipsch.com/vulnerability>

El texto completo de la Declaración de Cumplimiento se encuentra en esta página web: <https://www.klipsch.com/vulnerability>

### RESUMEN DE LA DECLARACIÓN DE CUMPLIMIENTO CON LA NORMATIVA DE CIBERSEGURIDAD DE LA UNIÓN AFRICANA.

Nosotros, como fabricantes de este producto, cumplimos con los requisitos de la Parte 1 del Anexo I del Reglamento de Ciberseguridad (Normas de seguridad para dispositivos inteligentes) de 2025.

Proporcionaremos actualizaciones de seguridad de software para este producto tal como se describe en esta página web: <https://www.klipsch.com/abuse/vulnerability>

Si detecta alguna vulnerabilidad en este producto, póngase en contacto con nosotros siguiendo las instrucciones que encontrará en esta página web: <https://www.klipsch.com/vulnerability>

El texto completo de la Declaración de Conformidad se encuentra en esta página web: <https://www.klipsch.com/vulnerability>

### AVISO DE LA DEE

Nota: Esta marca se aplica sólo a países de la Unión Europea (European Union, EU) y Noruega.

Este dispositivo ha sido etiquetado de acuerdo con la directiva europea 2002/96/EC sobre Desechos de Equipo Eléctrico y Electrónico (DEEE) (Waste Electrical and Electronic Equipment, WEEE). Esta etiqueta indica que este producto no se debe desearchar con desperdicios domésticos. Se debe dejar en un establecimiento apropiado para su recuperación y reciclaje.



## DECLARACIONES EMC DE LA FCC Y DE CANADÁ

Este dispositivo cumple con la Parte 15 del Reglamento de la FCC. Su funcionamiento está sujeto a lo siguiente:

(1) Este dispositivo no debe causar interferencia perjudicial y (2) este dispositivo debe aceptar toda interferencia, incluso la que pueda causar un funcionamiento no deseado.

NOTA: Este equipo ha sido sometido a pruebas y se ha determinado que cumple con los límites establecidos para un dispositivo digital Clase B, en conformidad con la Parte 15 del Reglamento de la FCC. Estos límites se han fijado para ofrecer una protección razonable contra la interferencia perjudicial en una instalación residencial. Este equipo genera, emplea y puede radiar energía de frecuencias de radio. Si no se instala y emplea de acuerdo con las instrucciones, puede causar interferencia perjudicial en las comunicaciones de radio. Sin embargo, no hay garantía de que no habrá interferencia en una instalación en particular. Si este equipo causa interferencia perjudicial a la recepción de radio o de televisión, lo cual puede determinarse apagando y encendiendo el equipo, el usuario puede tratar de corregir la interferencia por medio de una o varias de las siguientes medidas:

Reorientar o reubicar la antena de recepción.

Alojar el equipo del receptor.

Conectar el equipo al receptor a tomacorrientes de circuitos diferentes.

Consultar al distribuidor o a un técnico experimentado de radio y televisión.

Aprobado bajo la disposición de verificación de la Parte 15 del Reglamento de la FCC como dispositivo digital Clase B.

Precaución: Las modificaciones no aprobadas expresamente por el fabricante pueden anular la autorización del usuario para hacer funcionar este dispositivo.

Precaución: A fin de cumplir con los límites para dispositivos digitales Clase B de acuerdo con la Parte 15 del Reglamento de la FCC, este dispositivo debe cumplir con los límites de la Clase B. Todos los dispositivos periféricos deben tener blindaje y estar conectados a tierra. El funcionamiento con dispositivos periféricos no certificados o cables sin blindaje puede causar interferencia en la transmisión o recepción de radio.

### INFORMACIÓN SOBRE CUMPLIMIENTO DEL TRANSMISOR INALÁMBRICO

Declaración de exposición a la radiación:

Este equipo cumple con los límites de exposición a la radiación de la FCC establecidos para un entorno no controlado. Este equipo debe instalarse y operarse con una distancia mínima de 20 cm entre el radiador y su cuerpo.

Equipo Escálar: (para módulo play-Fi 2.4G y 5GHz de doble banda)

Este dispositivo es un equipo escálar, el dispositivo no es de detección de radar ni operación ad hoc en la banda DFS.

Declaración de Industria Canadá:

Este dispositivo cumple con los RSS exentos de licencia de Industria Canadá. La operación está sujeta a las dos condiciones siguientes:

(1) Es posible que este dispositivo no cause interferencias; y

(2) Este dispositivo debe aceptar cualquier interferencia, incluida la interferencia que pueda causar un funcionamiento no deseado del dispositivo.

Precaución: (para módulo play-Fi de bandas duales de 2.4G y 5GHz)

(i) el dispositivo para operar en la banda 5950-5250 MHz es solo para uso en interiores para reducir el potencial de interferencia dañina a los sistemas móviles satelitales co canal;

(ii) la ganancia máxima de antena permitida para dispositivos en las bandas 5250-5150 MHz y 5470-5725 MHz será tal que el equipo aún cumpla con la p.i.r.e. límite;

(iii) la ganancia máxima de antena permitida para dispositivos en la banda 5725-5850 MHz será tal que el equipo aún cumpla con la p.i.r.e. límites especificados para operación punto a punto y no punto a punto, según corresponda; y

(iv) los ángulos de inclinación necesarios en el peor de los casos para seguir cumpliendo la p.i.r.e. El requisito de máscara de elevación establecido en la Sección 6.2.2(3) deberá indicarse claramente.

(v) También se debe informar a los usuarios que los radares de alta potencia están asignados como usuarios primarios (es decir, usuarios prioritarios) de las bandas 5250-5150 MHz y 5650-5950 MHz y que estos radares podrían causar interferencias y/o daños a LEAN dispositivos.

Declaración de exposición a la radiación:

Este equipo cumple con los límites de exposición a la radiación SED establecidos para un entorno no controlado. Este equipo debe instalarse y operarse con una distancia mínima de 20 cm entre el radiador y su cuerpo.

## WICHTIGE SICHERHEITSHINWEISE

1. LESEN Sie diese Anweisungen durch.
2. BEHALTEN Sie diese Anweisungen.
3. BEACHTEN Sie alle Warnhinweise.
4. FOLGEN Sie allen Anleitungen.
5. Verwenden Sie diese Geräte NICHT in der Nähe von Wasser.
6. Reinigen Sie sie NUR mit einem trockenen Tuch.
7. Blockieren Sie KEINE Lüftungsöffnungen. Installieren Sie die Geräte entsprechend den Herstelleranweisungen.
8. Installieren Sie sie NICHT in der Nähe von Wärmequellen wie Heizkörpern, Warmlufteintrittsöffnungen, Öfen oder anderen wärmeerzeugenden Geräten (einschließlich Verstärker).
9. Sie dürfen die Sicherheitsfunktion polarisierter oder geerdeter Stecker NICHT außer Kraft setzen. Ein polarisierter Stecker hat zwei Klippen, wobei eine dicker ist als die andere. Ein geerdeter Stecker hat zwei Klippen und einen dritten Erdungsstift. Die dickere Klinke oder der dritte Stift dienen Ihrer Sicherheit. Wenn der miligepolte Stecker nicht in Ihre Steckdose passt, sollten Sie die veraltete Steckdose durch einen Elektriker ersetzen lassen.
10. VERMEIDEN Sie, dass das Netzkabel belastet oder geknickt wird, vor allem bei Steckern, Zusatzsteckdosen und beim Ausgang aus dem Gerät.
11. Verwenden Sie AUSSCHLIESSLICH vom Hersteller empfohlene Zusatzgeräte/Zubehör.
12. Verwenden Sie AUSSCHLIESSLICH Wagen, Stände, Stative, Halterungen oder Tische, die vom Hersteller empfohlen oder mit dem Gerät verkauft wurden. Bei Verwendung eines Wagens sollten Sie vorsichtig sein, damit Wagen und Gerät nicht umkippen und Verletzungen verursachen.
13. TRENNEN Sie dieses Gerät bei Gewitter vom Netz, oder wenn es längere Zeit nicht benutzt wird.
14. Lassen Sie ALLE Wartungen von geschulten Kundendiensttechnikern durchführen. Eine Wartung ist nötig, wenn das Gerät auf irgendeine Weise beschädigt wurde, z. B. durch Schäden am Netzkabel oder -stecker, durch Verschütten von Flüssigkeiten, durch das Hineinfließen von Objekten, durch Regen oder Feuchtigkeit, wenn es nicht richtig funktioniert oder wenn es fallengelassen wurde.
15. Das Gerät darf KEINEN Tropfen oder spritzenden Flüssigkeiten ausgesetzt werden, und mit Flüssigkeit gefüllte Objekte (wie Blumenvasen) dürfen nicht auf dem Gerät platziert werden.
16. Um dieses Gerät ganz vom Stromnetz zu trennen, ziehen Sie das Netzkabel aus der Steckdose.
17. Der Netzstecker bzw. der Gerätestecker wird vom Abschaltknopf verwendet und sollte nicht beschädigt werden.
18. Überlasten Sie Steckdosen und Verlängerungskabel NICHT über ihre Nennbelastbarkeit hinaus, da dies zu Feuer oder Stromschlag führen könnte.
19. Das Gerät darf bei einer Umgebungstemperatur von 133°F / 45°C verwendet werden.



Ein Dreieck mit einem Ausrufezeichen in der Mitte soll Benutzer auf wichtige Hinweise zur Bedienung und Wartung des Geräts aufmerksam machen, die in der beiliegenden Dokumentation enthalten sind.



Durch das Blitzsymbol in einem gleichseitigen Dreieck soll der Benutzer gewarnt werden, dass bei mangelnder Isolierung „lebensgefährliche Spannungen“ im Gehäuse auftreten können, die eine erhebliche Stromschlaggefahr darstellen.

**VORSICHT:** Um Verletzungen zu vermeiden, müssen Sie dieses Gerät gemäß den Installationsanweisungen sicher an der Decke bzw. Wand befestigen.

**WARNUNG:** Um die Gefahr eines Feuers oder Stromschlags zu verringern, ist dieses Gerät vor Regen oder Feuchtigkeit zu schützen.

**VORSICHT:** Dieses Gerät ist ein doppelt isoliertes Elektrogerät der Klasse II. Es ist so konzipiert, dass es keine Schutzverdrahtung benötigt. 

**WARNUNG:** Auf dem Produkt dürfen keine Flammenquellen, wie Kerzen, platziert werden.

**WARNUNG:** Batterien nicht in den Mund stecken oder verschlucken. Verätzungsgefahr. Halten Sie neue und gebrauchte Batterien von Kindern und Haustieren fern. Wenn die Knopfzelle verschluckt wird, kann das innerhalb von nur 2 Stunden zu schweren inneren Verätzungen mit möglicher Todesfolge führen.



Wenn Sie glauben, dass Batterien verschluckt oder in ein Körperteil gesteckt wurden, müssen Sie sich sofort an einen Arzt wenden.

**WARNUNG:** Wenn das Batteriefach nicht sicher geschlossen werden kann, dürfen Sie das Gerät nicht mehr verwenden und müssen es von Kindern und Haustieren fernhalten.

**WARNUNG:** Dieses Sie keine auslaufenden oder beschädigten Lithium-Akkus an.

**WARNUNG:** Auslaufgefahr. Verwenden Sie nur den angegebenen Batterietyp. Mischen Sie nie neue und gebrauchte Batterien. Achten Sie auf die korrekte Polung. Entfernen Sie Batterien aus Produkten, die längere Zeit nicht benutzt werden. Lagern Sie die Batterien an einem trockenen Ort.

**WARNUNG:** Batterien (Akkus oder installierte Batterien) dürfen nicht hohen Temperaturen (direkte Sonneneinstrahlung, Feuer usw.) ausgesetzt werden.

**WARNUNG:** Wenn die Batterie unsachgemäß ausgetauscht wird, besteht Explosionsgefahr. Tauschen Sie sie nur durch den gleichen oder einen gleichwertigen Typ aus.

**WARNUNG:** Versuchen Sie nie, nicht wiederaufladbare Batterien aufzuladen.

**WARNUNG:** Nie extremer Hitze oder Kälte aussetzen.

Entsorgen Sie die Batterien gemäß den örtlichen Bestimmungen. Verbrennen Sie sie nicht.



**WARNUNG:** Nicht Öffnen! Verletzungsgefahr durch elektrischen Schlag. In diesem Gerät gibt es lebensgefährliche Stromspannung. Enthält keine Teile, die durch den Benutzer zu wartenden Teile. Lassen Sie alle Wartungen von geschulten Kundendiensttechnikern durchführen.

Platzieren Sie das Gerät in der Nähe einer Steckdose und stellen Sie sicher, dass Sie den Leistungsschalter leicht erreichen können.

**WARNUNG:** Dieses Produkt darf NUR mit den auf der Rückseite oder dem eingebauten Netzteil aufgelisteten Wechselstromspannungen betrieben werden. Ein Betrieb mit anderen Spannungswerten als den angezeigten könnte dem Produkt permanente Schäden zufügen und zu einem Erlöschen der Garantie führen. Vor dem Einsatz von Adaptersteckern ist zu warnen, da das Produkt dann u. U. mit Strom in Kontakt ist, für die dies nicht konzipiert wurde. Wenn das Produkt ein abnehmbares Netzkabel hat, dürfen Sie nur das Ihrem Produkt beiliegende oder von Ihrem örtlichen Vertriebshändler/Fachhändler gelieferte Kabel verwenden. Wenn Sie die korrekte Betriebsspannung nicht kennen, wenden Sie sich bitte an Ihren örtlichen Vertriebshändler/Fachhändler.

## VEREINFACHTE EU-KONFORMITÄTSERKÄRUNG

Hiermit erklärt die Klipsch Group, Inc., dass dieses Produkt der Richtlinie 2014/53/EU entspricht.

Der vollständige Text der EU-Konformitätserklärung ist unter folgender Internetadresse verfügbar:

<https://www.klipsch.com/conformity>

## EINHALTUNG VON EU-RICHTLINIEN

Darf das CE-Zeichen führen. Entspricht der EU-Niederspannungsrichtlinie 2006/95/EC, der EU-Richtlinie über elektromagnetische Verträglichkeit 2004/108/EC, der EU-Richtlinie über die Verwendung gefährlicher Stoffe (Neufassung) (RoHS2) 2011/65/EC, der EU-Richtlinie über Elektro- und Elektronik-Altgeräte (WEEE) 2002/96/EC, entspricht der EU-Design-Richtlinie 2009/25/EC, der Verordnung der Europäischen Union zu Registrierung, Bewertung, Zulassung und Beschränkung von Chemikalien (REACH) 2006/12/EC, der EU-Verordnung über Funkanlagen und Telekommunikations-einrichtungen (R&TTE) 2014/53/EU.

Sie können eine kostenlose Kopie der Konformitätserklärung erhalten, indem Sie Ihren Händler, den Vertrieber oder den weltweiten Hauptsitz von Klipsch Group, Inc. kontaktieren. Die Kontaktinformationen finden Sie hier: [http://www.klipsch.com/Contact\\_US](http://www.klipsch.com/Contact_US)

#### ZUSAMMENFASSUNG DER KONFORMITÄTSERKLÄRUNG ZUR BRITISCHEN PSTI-VERORDNUNG

Sie als Hersteller dieses Produkts erfüllen die geltenden Sicherheitsanforderungen gemäß Anhang 1 der Verordnung über Produktsicherheit und Telekommunikationsinfrastruktur (Sicherheitsanforderungen für relevante vernetzbare Produkte) 2023 zum Zeitpunkt dieser Erklärung, die von der britischen Regierung in Gesetz über Produktsicherheit und Telekommunikationsinfrastruktur 2022 gefordert werden.

Wir stellen Software-Sicherheitsupdates für dieses Produkt bereit, wie auf dieser Webseite beschrieben:  
<https://www.klipsch.com/vulnerability>

Sollten Sie eine Sicherheitslücke in diesem Produkt feststellen, kontaktieren Sie uns bitte gemäß den Anweisungen auf dieser Webseite:  
<https://www.klipsch.com/vulnerability>

Den vollständigen Text der Konformitätserklärung finden Sie auf dieser Webseite:  
<https://www.klipsch.com/vulnerability>

#### ZUSAMMENFASSUNG DER ERKLÄRUNG ZUR EINHALTUNG DER AU-CYBERSICHERHEITSVORSCHRIFTEN

Wir als Hersteller dieses Produkts erfüllen die Anforderungen von Teil I des Anhangs 1 der Vorschriften zur Cybersicherheit (Sicherheitsstandards für intelligente Geräte) von 2025.

Wir werden Software-Sicherheitsupdates für dieses Produkt bereitstellen, wie auf dieser Webseite beschrieben:  
<https://www.klipsch.com/ai/security-vulnerability>

Sollten Sie eine Schwachstelle in diesem Produkt entdecken, kontaktieren Sie uns bitte gemäß den Anweisungen auf dieser Webseite:  
<https://www.klipsch.com/vulnerability>

Der vollständige Text der Konformitätserklärung ist auf dieser Webseite verfügbar:  
<https://www.klipsch.com/vulnerability>

#### WEEE-HINWEIS

Hinweis: Dieses Zeichen gilt nur für Länder innerhalb der europäischen Union (EU) und Norwegen.



Dieses Gerät ist entsprechend der europäischen Richtlinie 2002/96/EG über Elektro- und Elektronik-Altgeräte (WEEE) ausgezeichnet. Dieses Etikett zeigt an, dass das Produkt nicht mit dem Hausmüll entsorgt werden darf. Es sollte an einer dafür vorgesehenen Einrichtung abgeliefert werden, um Wiederverwendung und Recycling zu ermöglichen.

#### ELEKTROMAGNETISCHE VERTRÄGLICHKEIT

##### (FCC UND KANADA)

Dieses Produkt entspricht Teil 15 der FCC-Richtlinien. Der Betrieb unterliegt den beiden folgenden Bedingungen:  
(1) Dieses Gerät darf keine schädlichen Interferenzen verursachen und (2) dieses Gerät muss jegliche empfangene Interferenzen aufnehmen können, einschließlich Interferenzen, die einen unerwünschten Betrieb verursachen können.

**HINWEIS:** Dieses Gerät wurde geprüft und entspricht demnach den Grenzwerten für ein digitales Gerät der Klasse B gemäß Teil 15 der Richtlinien der US-Fermeldebehörde (FCC). Diese Grenzwerte sollen einen angemessenen Schutz gegen störende Interferenzen bei Installationen in Wohngebieten bieten. Dieses Gerät erzeugt und verwendet HF-Energie und kann diese ausstrahlen; wenn es nicht gemäß den Anweisungen installiert und verwendet wird, kann es störende Interferenzen mit dem Funkverkehr verursachen. Allerdings wird nicht gewährleistet, dass es bei einer bestimmten Installation keine Interferenzen geben wird. Wenn dieses Gerät störende Interferenzen zum Radio- und Fernsehempfang verursacht (was durch Aus- und Einschalten des Geräts festgelegt werden kann), wird dem Benutzer nahegelegt, die Interferenz durch eines oder mehrere der folgenden Verfahren zu beheben: die Empfangsanenne anders ausrichten oder anderswo platzieren.

Den Abstand zwischen dem Gerät und dem Empfänger vergrößern.

Das Gerät in eine Steckdose eines Netzkreises einstecken, der nicht mit dem des Empfängers identisch ist.

Den Händler oder einen erfahrenen Radio- und Fernsehtechniker zu Rate ziehen.

Entsprechend den Prüfbestimmungen von FCC Teil 15 als digitales Gerät der Klasse B genehmigt.

Vorsicht: Vom Hersteller nicht ausdrücklich genehmigte Änderungen oder Modifikationen können das Recht des Benutzers auf Betrieb des Geräts außer Kraft setzen.

Vorsicht: Um den Grenzwerten für ein digitales Gerät der Klasse B gemäß Teil 15 der Richtlinien der US-Fermeldebehörde (FCC) zu entsprechen, muss das Gerät die Grenzwerte für Klasse B einhalten. Alle Peripheriegeräte müssen abgeschirmt und geerdet werden. Der Betrieb mit nicht zertifizierten Peripheriegeräten oder nicht abgeschirmten Kabeln kann zu Funk- oder Empfangsstörungen führen.

#### DRÄHTLOSER SENDE: EINHALTUNG VON RICHTLINIEN

##### Erklärung zur Strahlenbelastung:

Dieses Gerät entspricht den FCC-Grenzwerten für die Strahlungsexposition, die für eine unkontrollierte Umgebung festgelegt sind. Dieses Gerät sollte mit einem Mindestabstand von 20 cm zwischen dem Heizkörper und Ihrem Körper installiert und betrieben werden.

##### Slave-Ausrüstung (für Play-Fi-Modul 2.4G und 5GHz Dual-Bands)

Bei diesem Gerät handelt es sich um ein Slave-Gerät. Das Gerät ist nicht für die Radareerkennung und nicht für den Ad-hoc-Betrieb im DFS-Band geeignet.

##### Erklärung von Industry Canada

Dieses Gerät entspricht den lizenzfreien RSSs von Industry Canada. Der Betrieb unterliegt den folgenden zwei Bedingungen:

- (1) Dieses Gerät darf keine Störungen verursachen; und
- (2) Dieses Gerät sollte alle Störungen akzeptieren, einschließlich Störungen, die einen unerwünschten Betrieb des Geräts verursachen können.

##### Achtung (für Play-Fi-Modul 2.4 G und 5 GHz Dualband)

- (i) das Gerät für den Betrieb im Band 5150-5250 MHz ist nur für die Verwendung in Innenräumen bestimmt, um das Potenzial für schädliche Störungen bei mobilen Satellitensystemen mit Gleichkanal zu verringern;
  - (ii) Der maximal zulässige Antennengewinn für Geräte in den Bändern 5250-5350 MHz und 5470-5725 MHz muss so sein, dass das Gerät weiterhin den ERP entspricht. Grenze;
  - (iii) Der maximal zulässige Antennengewinn für Geräte im Band 5725-5950 MHz muss so bemessen sein, dass das Gerät weiterhin den ERP entspricht. Grenzwerte für Punkt-zu-Punkt- und Nicht-Punkt-zu-Punkt-Betrieb, je nach Bedarf. Und
  - (iv) der bzw. die Neigungswinkel im ungunstigen Fall, die erforderlich sind, um die ERP einzuhalten. Die in Abschnitt 6.2.2(3) festgelegte Anforderung an eine Höhenmaske muss deutlich eingehalten werden.
- (v) Benutzer sollten außerdem darauf hingewiesen werden, dass Hochleistungsradare als Hauptnutzer (d. h. vorrangige Nutzen) der Bänder 5250-5350 MHz und 5650-5850 MHz zugewiesen sind und dass diese Radargeräte Störungen und/oder Schäden am LE-LAN verursachen könnten Geräte.

##### Erklärung zur Strahlenbelastung:

Dieses Gerät entspricht den ISED-Grenzwerten für die Strahlungsexposition, die für eine unkontrollierte Umgebung festgelegt sind. Dieses Gerät sollte mit einem Mindestabstand von 20 cm zwischen dem Heizkörper und Ihrem Körper installiert und betrieben werden.

## ISTRUZIONI IMPORTANTI DI SICUREZZA

1. LEGGERE queste istruzioni.
2. CONSERVARE.
3. RISPETTARE tutte le avvertenze.
4. SEGUIRE tutte le istruzioni.
5. NON usare questo apparecchio vicino all'acqua.
6. PULIRLO SOLO con un panno asciutto.
7. NON ostruire nessuna apertura per l'aria. Installare l'apparecchio seguendo le istruzioni del produttore.
8. NON installare l'apparecchio presso fonti di calore come ad esempio radiatori, bochette di uscita dell'aria di riscaldamento, forni o altri apparecchi (compresi amplificatori) che generano calore.
9. NON annullare la funzione di sicurezza offerta da una spina polarizzata o con presa di terra. Le spine polarizzate hanno due spinotti lamellari, uno più largo dell'altro, mentre le spine con presa di terra hanno due spinotti cilindrici e un terzo, anch'esso cilindrico, per il collegamento all'impianto di messa a terra. Lo spinotto più largo o il terzo spinotto proteggono l'incolumità personale. Se la spina in dotazione non si adatta alla presa di corrente, rivolgersi a un elettricista.
10. PROTEGGERE il cavo di alimentazione in modo che non possa essere pestato o schiacciato, particolarmente in corrispondenza della spina, della presa di corrente e del punto di uscita dall'apparecchio.
11. USARE SOLO gli accessori specificati dal produttore.
12. USARE solo con i supporti - carrello, sostegno, treppiede, staffa o tavolo - specificati dal produttore o venduti con l'apparecchio. Se si usa un carrello, fare attenzione quando si sposta il cavo insieme all'apparecchio, per prevenire infortuni causati da un ribaltamento. 
13. SCOLLEGARE questo apparecchio dalla presa di corrente durante i temporali o se non sarà usato per lunghi periodi.
14. RIVOLGERSI a personale qualificato per qualsiasi intervento. Occorre intervenire sull'apparecchio ogni volta che viene danneggiato in modo qualsiasi, per esempio se la spina o il cavo di alimentazione si danneggiano, se si versa un liquido o cadono oggetti sull'apparecchio, se l'apparecchio è rimasto esposto alla pioggia o all'umidità, non funziona normalmente o è caduto.
15. NON esporre l'apparecchio a gocciolamenti o spruzzi e accertarsi che su di esso non siano collocati contenitori di liquido, per esempio vasi da fiori.
16. Per scollegare completamente l'apparecchio dall'impianto di rete, scollegare il cavo di alimentazione dalla presa di corrente.
17. La spina di alimentazione o la connessione con un altro apparecchio costituisce il dispositivo di sezionamento elettrico; tale dispositivo deve rimanere facilmente azionabile.
18. NON sovraccaricare prese di corrente o prolunghie oltre la loro capacità nominale, poiché si possono subire scosse elettriche o causare incendio.
19. L'attrezzatura deve essere utilizzata a temperatura ambiente massima di 113 °F / 45 °C.



Il punto esclamativo all'interno di un triangolo equilatero segnala che il manuale allegato all'apparecchio contiene informazioni importanti sull'uso, sulla manutenzione e sulle riparazioni.



Il simbolo del fulmine all'interno di un triangolo equilatero avvisa della presenza di alte tensioni non isolate all'interno dell'apparecchio, di livello tale da comportare il rischio di folgorazione.

**AVVERTENZA.** Per prevenire lesioni alle persone, fissare questo apparecchio al pavimento o a una parete seguendo scrupolosamente le istruzioni di installazione.

**ATTENZIONE.** Per ridurre il rischio di scosse elettriche, non esporre l'apparecchio né alla pioggia né all'umidità. **AVVERTENZA.** Questo apparecchio è un dispositivo di Classe II o un dispositivo elettrico a doppio isolamento. È stato progettato in modo tale da non richiedere una connessione di sicurezza alla terra elettrica.

**ATTENZIONE.**  Non collocare sull'apparecchio sorgenti di fiamme libere, come candele.

**ATTENZIONE.** Non introdurre batterie nella bocca né ingerire. Pericolo di ustione da sostanze chimiche. Tenere le batterie, sia nuove che usate, fuori dalla portata dei bambini e degli animali. Se viene inghiottita, una batteria può causare gravi ustioni interne in appena 2 ore e anche la morte.



Se si ritiene che delle batterie potrebbero essere state inghiottite o collocate all'interno di qualsiasi parte del corpo, richiedere immediatamente assistenza medica.

**ATTENZIONE.** Se lo scomparto della batteria non si chiude bene, cessare l'uso del prodotto e tenerlo fuori della portata dei bambini e degli animali.

**ATTENZIONE.** Non maneggiare batterie al litio danneggiate o che perdono.

**ATTENZIONE.** Rischio di fuoriuscita di liquido. Usare solo batterie del tipo specificato. Mai usare insieme batterie nuove e usate.

Osservare la corretta polarità. Rimuovere le batterie da prodotti che non saranno usati per un lungo periodo di tempo. Conservare le batterie in un luogo asciutto.

**ATTENZIONE.** Le batterie (ricaricabili o rimovibili) non devono essere esposte a fonti di calore eccessivo, come la luce solare diretta o fiamme.

**ATTENZIONE.** Pericolo di esplosione se si sostituisce la batteria con una di tipo sbagliato; sostituirla solo con una batteria identica o equivalente.

**ATTENZIONE.** Non tentare di ricaricare batterie non ricaricabili.

**ATTENZIONE.** Evitare l'esposizione a temperature estremamente alte o basse.

Sostituire le batterie usate in modo appropriato, osservando le norme di legge; non bruciarle.



**ATTENZIONE.** Non aprire. Rischio di folgorazione. Le tensioni esistenti all'interno di questo apparecchio sono mortali. All'interno non ci sono parti riparabili dall'utente. Per qualsiasi intervento rivolgersi a personale qualificato.

Collocare l'apparecchio accanto a una presa di corrente e accertarsi che l'interruttore automatico sia facilmente accessibile.

**ATTENZIONE.** Questo apparecchio deve essere alimentato SOLO alle tensioni a corrente alternata elencate sul pannello posteriore e con l'alimentatore chiuso; il funzionamento a tensioni diverse da quelle specifiche può causare danni irreversibili e annullare la garanzia. Procedere con cautela se si vuole utilizzare un adattatore di corrente alternata, in quanto si corre il rischio di collegare l'apparecchio a tensioni non concepite per il suo funzionamento. Se l'apparecchio è dotato di cavo di alimentazione scollegabile, adoperare solo quello chiuso o fornito dal rivenditore. Se non si è sicuri della giusta tensione di funzionamento, rivolgersi al rivenditore.

## DICHIARAZIONE DI CONFORMITÀ UE SEMPLIFICATA

Con la presente, Klipsch Group, Inc. dichiara che questo prodotto è conforme alla Direttiva 2014/53/UE.

Il testo completo della dichiarazione di conformità UE è disponibile al seguente indirizzo internet: <https://www.klipsch.com/conformity>

## INFORMAZIONI SULLA CONFORMITÀ ALLE NORME DELL'UNIONE EUROPEA

Eligible to bear the CE mark: Conforms to European Union Low Voltage Directive 2006/95/EC; European Union EMC Directive 2004/108/EC; European Union Restriction of Hazardous Substances Recast (RoHS2) Directive 2011/65/EC; European Union WEEE Directive 2002/96/EC; European Union Eco-Design Directive 2009/125/EC; European Union Restriction, Evaluation, Authorization and Restriction of Chemicals (REACH) Directive 2006/12/EC; European Union Radio and Telecommunications Terminal Equipment (R&TE) Directive 2014/53/UE.

Questo prodotto contiene batterie che rientrano nell'ambito della Direttiva Europea 2006/66/CE, che non può essere

smaltito con i normali rifiuti domestici. Attenersi alle normative locali

È possibile ottenere una copia gratuita della dichiarazione di conformità rivolgendosi al proprio rivenditore, distributore, o la sede Klipsch Group, Inc.'s in tutto il mondo. Informazioni di contatto si possono trovare qui: <http://www.klipsch.com/Contact-Us>

#### RIEPILOGO DELLA DICHIARAZIONE DI CONFORMITÀ AL REGOLAMENTO PSTI DEL REGNO UNITO

Noi, in qualità di produttori di questo prodotto, siamo conformi ai requisiti di sicurezza applicabili stabiliti nell'Allegato 1 del Regolamento sulla Sicurezza dei Prodotti e delle Infrastrutture di Telecomunicazioni (Requisiti di Sicurezza per i Prodotti Collegabili Rilevanti) del 2023 al momento della presente Dichiarazione, richiesti dal governo del Regno Unito nel Product Security & Telecommunications Infrastructure Act del 2022.

Forniremo aggiornamenti di sicurezza software per questo prodotto come descritto in questa pagina web: <https://www.klipsch.com/vulnerability>

Se rilevate una vulnerabilità in questo prodotto, vi preghiamo di contattarci seguendo le istruzioni riportate in questa pagina web: <https://www.klipsch.com/vulnerability>

Il testo completo della Dichiarazione di Conformità è disponibile in questa pagina web: <https://www.klipsch.com/vulnerability>

#### SINTESI DELLA DICHIARAZIONE DI CONFORMITÀ AL REGOLAMENTO SULLA SICUREZZA INFORMATICA DELL'UNIONE AFRICANA.

Noi, in qualità di produttori di questo prodotto, ci conformiamo ai requisiti della Parte 1 dell'Allegato 1 del Regolamento sulla sicurezza informatica (Standard di sicurezza per i dispositivi intelligenti) del 2025.

Forniremo aggiornamenti di sicurezza per il software di questo prodotto, come descritto in questa pagina web: <https://www.klipsch.com/Security-vulnerability>

Se riscontrate una vulnerabilità in questo prodotto, vi preghiamo di contattarci seguendo le istruzioni riportate in questa pagina web: <https://www.klipsch.com/vulnerability>

Il testo completo della Dichiarazione di conformità è disponibile su questa pagina web: <https://www.klipsch.com/vulnerability>

#### AVVISO RIGUARDANTE LA DIRETTIVA RAEE

Nota: questo marchio si applica solo ai paesi dell'Unione Europea e alla Norvegia.



Questo apparecchio è contrassegnato in conformità alla Direttiva Europea 2002/96/CE concernente i rifiuti di apparecchiature elettriche ed elettroniche (RAEE). L'etichetta indica che questo prodotto non deve essere smaltito nel normale flusso dei rifiuti solidi urbani; deve invece essere raccolto separatamente per consentire il recupero e il riciclaggio dei materiali di cui è composto.

#### INFORMAZIONI SULLA CONFORMITÀ ALLE NORME FCC E CANADESI CONCERNENTI LA COMPATIBILITÀ ELETTROMAGNETICA

Questo dispositivo risponde ai requisiti della sezione "Part 15" della normativa FCC (Federal Communication Commission) degli Stati Uniti. Il funzionamento è soggetto alle due condizioni seguenti: (1) questo dispositivo non deve causare interferenza distruttiva, e (2) questo dispositivo deve accettare eventuali interferenze ricevute, incluse quelle che potrebbero causarne un funzionamento indesiderato.

NOTA. In base alle prove a cui è stato sottoposto, si è determinato che questo dispositivo soddisfa i limiti stabiliti per i dispositivi digitali di Classe B, in conformità alla sezione "Part 15" della normativa FCC. Questi limiti sono concepiti per assicurare protezione ragionevole contro interferenze

distruttive in impianti residenziali. Questo dispositivo genera, utilizza e irradia energia a radiofrequenza e se non viene installato e adoperato seguendo scrupolosamente le istruzioni, può causare interferenza distruttiva nelle

radiocomunicazioni. Tuttavia, non è possibile dare alcuna garanzia che in un particolare impianto non si verificherà interferenza. Se questo dispositivo causasse interferenza nella ricezione dei segnali radio e televisivi (determinabile scollegando il dispositivo stesso), provare a eliminare l'interferenza adottando una o più delle seguenti misure:

- Riorientare o spostare l'antenna ricevente.
- Aumentare la distanza tra il dispositivo e il ricevitore.
- Collegare il dispositivo a una presa di corrente inserita in un circuito diverso da quello a cui è collegato il ricevitore.
- Consultare il rivenditore o un tecnico radioelettrico qualificato.

Attenzione: eventuali modifiche non approvate espressamente dal produttore potrebbero annullare l'autorizzazione concessa all'utente per l'uso di questo apparecchio.

Attenzione: per soddisfare i limiti stabiliti per i dispositivi digitali di Classe B, in conformità alla sezione "Part 15" della normativa FCC, tutti i dispositivi periferici di questo apparecchio devono essere schermati e messi a terra. Il funzionamento con dispositivi periferici non certificati o con cavi non schermati può causare interferenza con le trasmissioni radio o con la ricezione.

#### INFORMAZIONI SULLA CONFORMITÀ DEL TRASMETTITORE SENZA FILI

Dichiarazione sull'esposizione alle radiazioni:

Questa apparecchiatura è conforme ai limiti di esposizione alle radiazioni FCC stabiliti per un ambiente non controllato. Questa apparecchiatura deve essere installata e utilizzata con una distanza minima di 20 cm tra il radiatore e il corpo.

Attrezzatura Slave: (per modulo play-fi dual band 2.4G e 5GHz)

Questo dispositivo è un'apparecchiatura slave, non è un dispositivo di rilevamento radar e non opera ad hoc nella banda DFS.

Dichiarazione di Industry Canada:

Questo dispositivo è conforme agli RSS esenti da licenza di Industry Canada. Il funzionamento è soggetto alle seguenti due condizioni:

- (1) Questo dispositivo non può causare interferenze: E
- (2) Questo dispositivo deve accettare qualsiasi interferenza, comprese le interferenze che potrebbero causare un funzionamento indesiderato del dispositivo.

Attenzione (per modulo play-fi dual band 2.4G e 5GHz)

(i) il dispositivo per il funzionamento nella banda 5950-5250 MHz è solo per uso interno per ridurre il potenziale di interferenza dannosa ai sistemi satellitari mobili co-canale.

(ii) il guadagno massimo dell'antenna consentito per i dispositivi nelle bande 5250-5350 MHz e 5470-5725 MHz deve essere tale che l'apparecchiatura sia ancora conforme all'e.i.p. limite.

(iii) il guadagno massimo dell'antenna consentito per i dispositivi nella banda 5725-5950 MHz deve essere tale che l'apparecchiatura sia ancora conforme all'e.i.p. limiti specificati per il funzionamento punto a punto e non punto a punto, a seconda dei casi: E

(iv) l'angolo o gli angoli di inclinazione nel caso peggiore necessari per rimanere conformi all'e.i.p. I requisiti della maschera di elevazione di cui alla Sezione 6.2.2(3) devono essere chiaramente indicati.

(v) Gli utenti devono inoltre essere informati che i radar ad alta potenza sono assegnati come utenti primari (ovvero utenti prioritari) delle bande 5250-5350 MHz e 5650-5850 MHz e che questi radar potrebbero causare interferenze e/o danni a LE/LAN dispositivi.

Dichiarazione sull'esposizione alle radiazioni:

Questa apparecchiatura è conforme ai limiti di esposizione alle radiazioni (SED) stabiliti per un ambiente non controllato. Questa apparecchiatura deve essere installata e utilizzata con una distanza minima di 20 cm tra il radiatore e il corpo.

## INSTRUÇÕES DE SEGURANÇA IMPORTANTES!

1. LEIA estas instruções.
2. GUARDE estas instruções.
3. FIQUE ATENTO a todos os avisos.
4. SIGA Todas as instruções.
5. NÃO use este aparelho perto de água.
6. LIMPE APENAS com um pano seco.
7. NÃO bloqueie nenhuma abertura de ventilação. Instale de acordo com as instruções do fabricante.
8. NÃO instale próximo de quaisquer fontes de calor, tais como radiadores, saídas de ar quente, fogões ou outros aparelhos (incluindo amplificadores) que produzam calor.
9. NÃO anule a função de segurança do plugue polarizado ou aterrado. Um plugue polarizado tem dois pinos chatos, sendo um deles mais largo que o outro. Um plugue aterrado tem dois pinos chatos e um terceiro pino redondo de aterramento. O pino chato mais largo ou o terceiro pino redondo existem para sua segurança. Se o plugue fornecido não se encaixar na tomada, consulte um eletricitista para trocar a tomada obsoleta.
10. PROTEJA o cabo de alimentação para que não seja pisotado nem prensado, sobretudo no plugue, em tomadas posicionadas no piso e no ponto onde sai do aparelho.
11. USE APENAS acessórios especificados pelo fabricante.
12. USE APENAS com um carrinho, pedestal, tripé, suporte ou mesa recomendado pelo fabricante ou vendido com o aparelho. Ao usar um carrinho, tome cuidado ao movê-lo com o aparelho para evitar se ferir caso caia. 
13. DESLIGUE o aparelho da tomada durante tempestades elétricas ou quando ficar fora de uso por longos períodos de tempo.
14. TODA a manutenção deve ser realizada por pessoal qualificado. É necessário prestar assistência técnica ao aparelho quando tiver sofrido danos de qualquer tipo, como danos ao cabo de alimentação ou ao cabo de aterramento de líquido ou queda de objetos dentro do aparelho, exposição do aparelho à chuva ou umidade, mau funcionamento ou queda do aparelho.
15. NÃO exponha este equipamento a respingos ou borrifos e certifique-se de que nenhum objeto que contenha líquidos, como vasos, sejam colocados em cima do equipamento.
16. Para desconectar completamente este equipamento da corrente elétrica, desconecte o plugue do cabo de alimentação da tomada.
17. O plugue de alimentação ou o acoplador de aparelhos é utilizado como dispositivo de desconexão e deve permanecer prontamente operável.
18. NÃO sobreaqueça as tomadas e extensões elétricas além de suas capacidades nominais porque isso pode causar choque elétrico ou incêndio.
19. O equipamento deve ser utilizado a uma temperatura ambiente máxima de 33 °F / 45 °C.



O ponto de exclamação dentro de um triângulo equilátero visa alertar o usuário quanto à inclusão de instruções importantes sobre funcionamento e manutenção (reparos) no material impresso que acompanha o produto.



O símbolo do raio com uma seta, dentro de um triângulo equilátero, visa alertar o usuário quanto à presença de tensão perigosa não isolada dentro do compartimento do produto, que pode ser potente o suficiente para representar um risco de choque elétrico às pessoas.

ATENÇÃO: Para evitar ferimentos, este aparelho deve ser firmemente fixado ao piso/parede de acordo com as instruções de instalação.

ATENÇÃO: Para reduzir o risco de incêndio ou choque elétrico, não exponha este aparelho à chuva ou à umidade.

ATENÇÃO: Este equipamento é um aparelho elétrico com isolamento duplo, ou Classe II. Foi projetado de tal forma que não requer uma conexão de aterramento para proteção.

ATENÇÃO:  Nenhuma fonte de chama exposta, como uma vela, deve ser colocada em cima do produto.

ATENÇÃO: Não coloque as baterias na boca nem as ingira. Risco de queimadura química. Mantenha as baterias novas e usadas longe de crianças e animais domésticos. Em caso de ingestão, pode causar graves queimaduras internas em apenas duas horas e pode levar à morte.



Se achar que alguma bateria possa ter sido engolida ou colocada dentro de qualquer parte do corpo, procure assistência médica imediatamente.

ATENÇÃO: Se o compartimento da bateria não fechar bem, pare de usar o produto e mantenha-o longe do alcance de crianças e animais domésticos.

ATENÇÃO: Não manuseie pilhas de lítio com vazamento ou danificadas.

ATENÇÃO: Risco de vazamento. Use somente o tipo de pilha especificado. Nunca misture pilhas novas e usadas. Observe a polaridade correta. Remova as pilhas dos produtos que não forem usados por um longo período e guarde-as em um local seco.

ATENÇÃO: As pilhas não devem ser expostas a calor excessivo, como a luz direta do sol, chamas ou outras fontes de calor.

ATENÇÃO: Perigo de explosão caso a pilha de reposição seja incorreta. Substituir apenas com uma pilha igual ou equivalente.

ATENÇÃO: Não recarregue pilhas não recarregáveis.

ATENÇÃO: Evite a exposição ao calor ou frio extremo. Descarte todas as pilhas usadas corretamente, seguindo as regulamentações locais. Não as incline.

ATENÇÃO: Não abra Risco de choque elétrico. As tensões presentes neste equipamento podem causar riscos à vida. Não há peças internas que possam ser reparadas pelo usuário. Toda a manutenção deve ser realizada por pessoal qualificado.

Coloque o equipamento próximo a uma tomada de alimentação elétrica do circuito principal e certifique-se de que haja fácil acesso à chave do disjuntor.



ATENÇÃO: Este produto SÓ deve ser alimentado com as tensões de CA relacionadas no painel traseiro ou pela fonte de alimentação que o acompanha. A alimentação proveniente de tensões que não sejam as identificadas pode causar danos irreversíveis ao produto e anular sua garantia. O uso de adaptadores de tomadas de CA deve ser evitado, pois pode permitir que o produto seja ligado em tensões para as quais não foi projetado. Se o produto estiver equipado com um cabo de alimentação removível, use apenas o tipo fornecido com o produto ou pelo distribuidor ou revendedor local. Caso não tenha certeza quanto à tensão operacional correta, entre em contato com o distribuidor ou revendedor local.

## DECLARAÇÃO DE CONFORMIDADE SIMPLIFICADA DA UE

Por meio deste instrumento, a Kilpsch Group, Inc. declara que este produto está em conformidade com a Diretiva 2014/53/UE.

O texto completo da declaração de conformidade da UE está disponível no seguinte endereço: <https://www.kilpsch.com/conformity>

## INFORMAÇÕES SOBRE CONFORMIDADE COM AS NORMAS DA UNIÃO EUROPEIA

Qualificado para exibir a marca CE, está em conformidade com a: Diretiva sobre Baixa Tensão da União Europeia 2006/95/EC; Diretiva sobre Compatibilidade Eletromagnética (EMC) da União Europeia 2004/108/EC; Diretiva sobre Restrição de Substâncias Perigosas (RoHS2) da União Europeia 2011/65/EC; Diretiva sobre Resíduos de Equipamentos Elétricos e Eletrônicos (WEEE) da União Europeia 2002/96/EC; Diretiva de Projeto Ecológico da União Europeia 2009/125/EC; Diretiva de Registro, Avaliação e Restrição de Produtos Químicos (REACH) da União Europeia 2006/126/EC; Diretiva de

Equipamentos de Rádio e Equipamentos Terminais de Telecomunicação (RSTTE) da União Europeia 2014/53/EU.

Este produto contém baterias cobertas no âmbito da Diretiva Europeia 2006/66/EC, que não podem ser descartadas junto com lixo residencial comum. Siga as regulamentações locais.

Para obter uma cópia gratuita da Declaração de Conformidade, entre em contato com o seu representante, distribuidor ou sede mundial da Klipsch Group, Inc. Informações de contato estão disponíveis aqui: <http://www.klipsch.com/contact-us>

#### RESUMO DA DECLARAÇÃO DE CONFORMIDADE COM O REGULAMENTO PSTI DO REINO UNIDO

Nós, como fabricantes deste produto, cumprimos os requisitos de segurança aplicáveis estabelecidos no Anexo 1 do Regulamento de Segurança de Produtos e Infraestrutura de Telecomunicações (Requisitos de Segurança para Produtos Conectáveis Relevantes) de 2023 no momento desta Declaração, exigidos pelo governo do Reino Unido na Lei de Segurança de Produtos e Infraestrutura de Telecomunicações de 2022.

Fornecemos atualizações de segurança de software para este produto, conforme descrito nesta página: <https://www.klipsch.com/vulnerability>

Se você detectar uma vulnerabilidade neste produto, entre em contato conosco seguindo as orientações apresentadas nesta página: <https://www.klipsch.com/vulnerability>

O texto completo da Declaração de Conformidade está nesta página: <https://www.klipsch.com/vulnerability>

#### RESUMO DA DECLARAÇÃO DE CONFORMIDADE COM O REGULAMENTO DE SEGURANÇA CIBERNÉTICA DA UNIÃO AFRICANA

Nós, como fabricantes deste produto, cumprimos os requisitos da Parte 1 do Anexo 1 das Regras de Cibersegurança (Padrões de Segurança para Dispositivos Inteligentes) de 2023.

Fornecemos atualizações de segurança de software para este produto, conforme descrito nesta página da web: <https://www.klipsch.com/ai/security-vulnerability>

Se você detectar uma vulnerabilidade neste produto, entre em contato conosco seguindo as instruções fornecidas nesta página: <https://www.klipsch.com/vulnerability>

O texto completo da Declaração de Conformidade encontra-se nesta página da web: <https://www.klipsch.com/vulnerability>

#### AVISO SOBRE A DIRETIVA WEEE

Observação: Esta marca se aplica apenas aos países da União Europeia (UE) e à Noruega.



Este aparelho está rotulado em conformidade com a Diretiva Europeia 2002/96/EC relativa a resíduos de equipamentos elétricos e eletrônicos (WEEE). Este rótulo indica que este produto não deve ser descartado junto com lixo residencial. Deve ser levado para uma instalação apropriada para ser recuperado e reciclado.

#### INFORMAÇÕES SOBRE AS NORMAS DE CONFORMIDADE ELETROMAGNÉTICA DA FCC E DO GOVERNO DO CANADÁ

Este dispositivo está em conformidade com a Parte 15 das Normas da FCC. A operação está sujeita às duas condições descritas a seguir:

(1) Este dispositivo não deve causar interferência prejudicial, e (2) este dispositivo deve aceitar todo tipo de interferência recebida, incluindo interferências que possam causar funcionamento indesejável.

**OBSERVAÇÃO:** Este equipamento foi testado e está em conformidade com os limites de um dispositivo digital Classe B, segundo a parte 15 das Regras da FCC. Estes limites foram concebidos para proporcionar proteção razoável contra interferência prejudicial em uma instalação residencial. Esse equipamento gera, usa e pode irradiar energia de radio-

frequência e, se não for instalado e utilizado de acordo com as instruções, pode causar interferência prejudicial nas comunicações de rádio. Entretanto, não há garantia de que não ocorrerão interferências em instalações específicas. Se este equipamento causar interferência prejudicial na recepção de rádio ou televisão, o que pode ser determinado

desligando e ligando o equipamento, recomenda-se que o usuário tente corrigir a interferência adotando uma ou mais das seguintes medidas:

Reorientar ou reposicionar a antena de recepção.  
Aumentar a distância entre o equipamento e o receptor.  
Ligar o equipamento em uma tomada em um circuito diferente do circuito ao qual o receptor está conectado.  
Consulte o revendedor ou um técnico de rádio/televisão experiente para obter ajuda.  
Aprovado no âmbito da disposição de verificação da Parte 15 da FCC como um dispositivo digital de Classe B.  
Cuidado: Alterações ou modificações que não sejam expressamente aprovadas pelo fabricante podem resultar na anulação do direito do usuário de usar este dispositivo.

Cuidado: Para estar em conformidade com os limites de um dispositivo digital Classe B, segundo a parte 15 das Regras da FCC, este dispositivo deve cumprir os limites de Classe B. Todos os equipamentos devem ser blindados e aterrados. O uso com periféricos não certificados ou cabos não blindados pode resultar em interferência em rádio ou na recepção.

#### INFORMAÇÕES DE CONFORMIDADE DO TRANSMISSOR SEM FIO

Declaração de exposição à radiação:

Este equipamento está em conformidade com os limites de exposição à radiação da FCC estabelecidos para um ambiente não controlado. Este equipamento deve ser instalado e operado com distância mínima de 20cm entre o radiador e seu corpo.

Equipamento escuro: (para módulo play-fi bandas duplas de 2,4 G e 5 GHz)

Este dispositivo é um equipamento escuro, o dispositivo não é detecção de radar e não é operação ad-hoc na banda DFS.

Declaração da Indústria Canadá:

Este dispositivo está em conformidade com os RSS isentos de licença da Industry Canada. A operação está sujeita às duas condições a seguir:

(1) Este dispositivo não pode causar interferência; e

(2) Este dispositivo deve aceitar qualquer interferência, incluindo interferência que possa causar operação indesejada do dispositivo.

Cuidado (para bandas duplas de 2,4 G e 5 GHz do módulo play-fi)

(i) o dispositivo para operação na faixa 5250-5350 MHz é apenas para uso interno para reduzir o potencial de interferência prejudicial aos sistemas móveis de satélite co-canais;

(ii) o ganho máximo da antena permitido para dispositivos na faixa 5250-5350 MHz deve ser tal que o equipamento ainda esteja em conformidade com o e.i.r.p. limite;

(iii) o ganho máximo da antena permitido para dispositivos na faixa 5725-5850 MHz deve ser tal que o equipamento ainda esteja em conformidade com o e.i.r.p. limites especificados para operação ponto a ponto e não ponto a ponto, conforme apropriado; e

(iv) o(s) ângulo(s) de inclinação do pilar caso necessário(s) para permanecer em conformidade com o e.i.r.p. O requisito de máscara de elevação estabelecido na Seção 6.2.2(3) deve ser claramente indicado.

(v) Os usuários também devem ser informados de que os radares de alta potência são aloçados aos usuários primários (ou seja, usuários prioritários) das faixas 5,250-5,350 MHz e 5,650-5,850 MHz e que esses radares podem causar interferência e/ou danos à EMI/LAN dispositivos.

Declaração de exposição à radiação:

Este equipamento está em conformidade com os limites de exposição à radiação SFD estabelecidos para um ambiente não controlado. Este equipamento deve ser instalado e operado com distância mínima de 20cm entre o radiador e seu corpo.

## 重要安全说明!

1. 阅读这些说明。
2. 请保留这些说明。
3. 注意所有警告。
4. 遵循所有说明。
5. 请勿在靠近水的地方使用本设备。
6. 只能用于干清洁。
7. 请勿堵塞任何通风口。按照制造者的说明进行安装。
8. 请勿安装在任何热源附近，例如散热器、热调节器、火炉或其他产生热量的设备（包括放大器）。
9. 请勿破坏极化或接地型插头的安全目的。极化插头有两个刀片，一个比另一个宽。接地型插头有两个插片和第三个接地插脚。为了您的安全，提供了更宽的刀片或第三个插脚。如果提供的插头不适合您的插座，请咨询电工更换插座。
10. 保护电源线免遭踩踏或挤压，尤其是插头、方便插座以及电源线从设备引出的位置。
11. 仅使用制造商指定的附件/配件。
12. 只能与制造商指定的或与设备一起销售的推车、支架、三脚架、托架或桌子一起使用。使用推车时，移动推车/设备组合时请小心，以免翻倒造成伤害。
13. 在雷雨天气或长时间不使用时，请拔掉本设备的插头。
14. 将所有维修工作交给合格的维修人员。当设备受到任何形式的损坏时，例如电源线或插头损坏、液体溅入或物体落入设备内、设备遭受雨淋或受潮、无法正常工作等，则需要进行维修，或已被删除。
15. 请勿让本设备遭受滴水或溅水，并确保设备上未放置装有液体的物体（例如花瓶）。
16. 要完全断开本设备与交流电源的连接，请从交流电源插座上拔下电源线插头。
17. 电源插头/电器耦合器用作断开装置，断开装置应保持易于操作。
18. 请勿使墙壁插座或延长线过载超过其额定容量，否则可能导致触电或火灾。
19. 该设备应在最高 113° F/45° C 的环境温度下使用。

 等边三角形内的感叹号旨在提醒用户产品附带的文献中存在重要的操作和维护（维修）说明。

 等边三角形内带有箭头符号的闪电旨在提醒用户产品外壳内存在未绝缘的“危险电压”，该电压的强度可能足以构成人员触电的风险。

警告：为降低火灾或电击风险，请勿让本设备遭受雨淋或受潮。

警告：为防止受伤，必须按照安装说明将本设备牢固地固定在地板/墙壁上。

警告：不得将蜡烛等明火源放置在产品上。

警告：本设备属于 II 类或双重绝缘电气设备。它的设计方式不需要安全连接到电气接地。

警告：请勿将电池放入口中或吞咽。化学烧伤危险。将新电池和旧电池放在儿童和宠物接触不到的地方。如果吞下，它会在短短 2 小时内造成严重的内部烧伤，并可能导致死亡。



如果您认为电池可能被吞下或放入身体的任何部位，请立即就医。

警告：如果电池盒未牢固关闭，请停止使用该产品并将其远离儿童和宠物。

警告：请勿处理泄漏或损坏的锂电池。

警告：泄漏风险。仅使用指定类型的电池。切勿混合使用新电池和旧电池。遵守正确的极性。取出长时间不使用的产品中的电池。将电池存放在干燥的地方。

警告：电池（电池组或已安装的电池）不得暴露在高温的环境中，例如阳光、火等。

警告：如果电池更换不当，会有爆炸危险。只能更换为相同或同等类型。

警告：请勿对不可充电电池进行充电。

警告：避免暴露在极热或极冷的环境中。

请按照当地法规正确处理所有用过的电池。请勿焚烧。



警告：请勿打开！触电危险。该设备中的电压会危及生命。内部没有用户可以维修的部件。将所有维修工作交给合格的维修人员。

将设备放置在主电源插座附近，并确保您可以轻松接触到电源断路器开关。

警告：本产品只能使用后面板上列出的交流电压或产品随附的电源进行操作。使用指定电压以外的电压进行的操作可能会对产品造成不可逆转的损坏，并使产品保修失效。请谨慎使用交流插头适配器，因为它可能会将产品插入到产品设计不适合的电压中。如果产品配备可拆卸电源线，请仅使用产品随附的类型或当地经销商和/或零售商提供的类型。如果您不确定正确的工作电压，请联系您当地的经销商和/或零售商。

## 欧盟合规信息

有资格加贴CE标志：符合欧盟低电压指令2014/35/EU；欧盟 EMC 指令 2014/30/EU；欧盟有害物质限制指令 [RoHS2] 指令 2011/65/EU；欧盟 WEEE 指令 2012/19/EU；欧盟生态设计指令 2009/125/EC；欧盟化学品注册、评估、授权和限制 (REACH) 指令 2006/121/EC；欧盟无线设备指令 [RED] 2014/53/EU。

本产品包含受 2006/66/EC 欧洲指令管辖的电池，不能与普通生活垃圾一起处理。请遵守当地法规。

您可以联系您的经销商、分销商或 KLIPSCH GROUP, INC. 的全球总部，免费获取一份符合性声明。联系信息可以在这里找到：[HTTP://WWW.KLIPSCH.COM/CONTACT-US](http://www.klipsch.com/contact-us)

符合澳大利亚网络安全法规声明摘要

作为本产品的制造商，我们遵守《2025 年网络安全（智能设备安全标准）规则》附表 1 第 1 部分的要求。

我们将按照本网页上的说明，为本产品提供软件安全更新。  
[HTTPS://WWW.KLIPSCH.COM/AU/SECURITY-VULNERABILITY](https://www.klipsch.com/au/security-vulnerability)

如果您发现此产品存在安全漏洞，请按照此网页上的说明联系我们：  
[HTTPS://WWW.KLIPSCH.COM/VULNERABILITY](https://www.klipsch.com/vulnerability)

合规声明全文可在以下网页查看：  
[HTTPS://WWW.KLIPSCH.COM/VULNERABILITY](https://www.klipsch.com/vulnerability)

废弃电子电气设备通知

注意：该标志仅适用于欧盟 (EU) 内的国家和挪威。



本产品根据有关废弃电气和电子设备 (WEEE) 的欧洲指令 2012/19/EU 进行标记。该标签表明该产品不应与生活垃圾一起处理。应将其存放在适当的设施中，以便回收和再循环。

FCC 和加拿大 EMC 合规信息

本设备符合 FCC 规则第 15 部分的规定。操作须满足以下两个条件：

- (1) 该设备不会造成有害干扰，并且
  - (2) 该设备必须能够接受任何收到的干扰，包括可能导致意外操作的干扰。
- 注意：本设备经过测试，符合 FCC 规则第 15 部分对 B 类数字设备的限制。这些限制旨在提供合理的保护，防止住宅安装中的有害干扰。该设备会产生、使用并可能辐射射频能量，如果不按照说明安装和使用，可能会对无线电通信造成有害干扰。但是，不能保证特定安装中不会发生干扰。如果该设备确实对无线电或电视接收造成有害干扰（可以通过关闭和打开设备来确定），我们鼓励用户尝试通过以下一项或多项措施来纠正干扰：

- 重新调整或摆放接收天线。
- 增加设备和接收器之间的距离。
- 将设备连接到与接收器所连接的电路不同的电路上的插座。
- 请咨询经销商或经验丰富的广播/电视技术人员寻求帮助。

根据 FCC 第 15 部分的验证条款批准为 B 类数字设备。

注意：未经制造商明确批准的更改或修改可能会导致用户操作此设备的权限失效。

注意：为了遵守 B 类数字设备的限制，根据 FCC 规则第 15 部分，本设备必

须遵守 B 类限制。所有外围设备必须屏蔽并接地。使用未经认证的外围设备或非屏蔽电缆进行操作可能会导致无线电或接收干扰。

无线发射器合规性信息

辐射暴露声明

本设备符合针对非受控环境规定的 FCC 辐射暴露限制。安装和操作该设备时，散热器与您的身体之间的距离应至少为 20 厘米。

从属设备：（适用于 PLAY-Fi 模块 2.4G 和 5GHz 双频段）  
该设备是从属设备，该设备不是雷达检测设备，也不能在 DFS 频段进行 AD-HOC 操作。

加拿大工业部声明：

该设备符合加拿大工业部的允许许可 RSS。操作须满足以下两个条件：

- (1) 本设备不得造成干扰；和
- (2) 该设备必须能够承受任何干扰，包括可能导致设备意外运行的干扰。

注意：（适用于 PLAY-Fi 模块 2.4G 和 5GHz 双频段）

- (I) 在 5150-5250 MHz 频段运行的设备仅供室内使用，以减少对同信道移动卫星系统造成有害干扰的可能性；
- (II) 5250-5350 MHz 和 5470-5725 MHz 频段内的设备允许的最大天线增益应确保设备仍符合 E.I.R.P. 限制；
- (III) 5725-5850 MHz 频段内设备允许的最大天线增益应确保设备仍符合 E.I.R.P. 限值；
- (IV) 保持符合 E.I.R.P. 所需的最坏情况倾斜角。应明确标明第 6.2.2(3) 节中规定的仰角模板要求。
- (V) 还应告知用户，高功率雷达被分配为 5250-5350 MHz 和 5650-5850 MHz 频段的主要用户（即优先用户），这些雷达可能会对 LE-LAN 造成干扰和/或损坏设备。

辐射暴露声明：

本设备符合针对非受控环境规定的 ISED 辐射暴露限制。安装和操作该设备时，散热器与您的身体之间的距离应至少为 20 厘米。

制造商：Klipsch Group, Inc.  
制造商地址：3502 Woodview Trace, Indianapolis,  
IN 46268, USA

厂名：东莞进泰电子有限公司  
厂址：广东省东莞市茶山镇茶山伟兴路1号  
执行标准：GB 17625.1-2022; GB 4943.1-2022;  
GB/T 9254.1-2021

合格证  
检验员：QC-1

产品中有毒有害物质或元素的名称及含量						
部件名称	铅 (Pb)	汞 (Hg)	镉 (Cd)	六价铬 (Cr(VI))	多溴联苯 (PBB)	多溴二苯醚 (PBDE)
塑胶部件	○	○	○	○	○	○
木质部件	○	○	○	○	○	○
电缆	×	○	○	○	○	○
喇叭单元	○	○	○	○	○	○
电路板组件	×	○	○	○	○	○
附件（连接线）	×	○	○	○	○	○
包装材料	○	○	○	○	○	○
本表格依据SJ/T 11364的规定编制 ○:表示该有害物质在该部件所有均质材料中的含量均在GB/T 26572规定的限量要求以下。 ×:表示该有害物质至少在该部件的某一均质材料中的含量超GB/T 26572规定的限量要求						

## 重要安全說明！

- 閱讀這些說明。
- 請保留這些說明。
- 注意所有警告。
- 遵循所有說明。
- 請勿在靠近水的地方使用本設備。
- 只能用於乾清潔。
- 請勿堵塞任何通風口。按照製造商的說明進行安裝。
- 請勿安裝在任何熱源附近，例如加熱器、熱調節器、火爐或其他產生熱量的設備（包括擴大機）。
- 請勿破壞極化或接地型插頭的安全目的。極化插頭有兩個刀片，一個比另一個寬。接地型插頭有兩個扁片和第三個接地插腳。為了您的安全，提供了更寬的刀片或第三個插腳。如果提供的插頭不適合您的插座，請諮詢電工更換插座。
- 保護電源線免於保護或損壞，尤其是插頭。方便插座以及電源線從設備引出的位置。
- 僅使用製造商指定的附件/配件。
- 只能與製造商指定的或與設備一起銷售的推車、支架、三腳架、托架或桌子一起使用。使用推車時，移動推車/設備組合時請小心，以免翻倒造成傷害。
- 在雷雨天氣或長時間不使用時，請拔掉本設備的插頭。
- 將所有維修工作交給合格的維修人員。當設備受到任何形式的損壞時，例如電源線或插頭損壞、液體滲入或物體落入設備內，設備遭受雨淋或受潮、無法正常工作等，則需要進行維修，或已被刪除。
- 請勿讓本設備遭受淡水或海水，並確保設備上未放置裝有液體的物體（例如花籃）。
- 若完全斷開本設備與交流電源的连接，請從交流電源插座拔下電源線插頭。
- 電源插頭/電器耦合器用作斷開裝置，斷開裝置應保持易於操作。
- 請勿使插頭過度或延長線纜超過其額定容量，否則可能導致觸電或火災。
- 該設備應在最高 113° F/45° C 的環境溫度下使用。

 等邊三角形內的感嘆號旨在提醒使用者產品附帶的文獻中存在重要的操作和維護（維修）說明。

 等邊三角形內帶有箭頭符號的閃電符旨在提醒用戶產品外殼內存在未絕緣的“危險電壓”，該電壓的強度可能足以構成人員觸電的風險。

警告：為降低火災或電擊風險，請勿讓本設備遭受雨淋或受潮。

警告：為防止受傷，必須依照安裝說明將本設備牢固地固定在地板/牆壁上。

警告：不得將熾熱等明火源放置在產品上。

警告：本設備屬於 II 類或雙重絕緣電氣設備。它的設計方式不需要安全連接到電氣接地。

警告：請勿將電池放入口中或吞嚥。化學燒傷危險。將新電池和舊電池放在兒童和寵物接觸不到的地方。如果吞下，它會在短短 2 小時內造成嚴重的內部損傷，並可能導致死亡。

 如果您認為電池可能被吞下或放入身體的任何部位，請立即就醫。

警告：如果電池盒未牢固關閉，請停止使用該產品並將其遠離兒童和寵物。

警告：請勿處理洩漏或損壞的鋰電池。

警告：洩漏風險。僅使用指定類型的電池。切勿混合使用新電池和舊電池。遵守正確的極性。取出長時間不使用的產品中的電池。將電池存放在乾燥的地方。

警告：電池（電池組或已安裝的電池）不得暴露在過熱的環境中，例如陽光、火等。

警告：如果電池更換不當，會有爆炸危險。只能更換為相同或同等類型。

警告：請勿對不可充電電池進行充電。

警告：避免暴露在極熱或極冷的環境中。

請依照當地法規正確處理所有用過的電池。請勿焚燒。



警告：請勿打開！觸電危險。該設備中的電壓會危及生命。內部沒有使用者可維修的零件。將所有維修工作交給合格的維修人員。

將裝置放置在主電源插座附近，並確保您可以輕鬆接觸到電源線路開關。

警告：本產品只能使用後面板上所列的交流電壓或產品隨附的電源進行操作。使用指定電壓以外的電壓進行操作可能會對產品造成不可逆轉的損壞，並使產品保固失效。請謹慎使用交流插頭轉接器，因為它可能會將產品插入到產品設計不適合的電壓中。如果產品配備可拆卸電源線，請僅使用產品隨附的類型或當地經銷商和/或零售商提供的類型。如果您不確定正確的工作電壓，請聯絡您當地的經銷商和/或零售商。

## 歐盟合規信息

有資格加貼 CE 標誌；符合歐盟低電壓指令 2014/35/EU；歐盟 EMC 指令 2014/30/EU；歐盟有害物質限制重裝 (ROHS2) 指令 2011/65/EU；歐盟 WEEE 指令 2012/19/EU；歐盟生態設計指令 2009/125/EC；歐盟化學品註冊、評估、授權和限制 (REACH) 指令 2006/121/EC；歐盟無線電設備指令 (RED) 2014/53/EU。

本產品包含受 2006/66/EC 歐洲指令管轄的電池，不能與普通生活垃圾一起處理。請遵守當地法規。

您可以聯絡您的經銷商、經銷商或 KLIPSCH GROUP, INC. 的全球總部，免費取得符合性聲明。聯絡資訊可以在這裡找到：[HTTP://WWW.KLIPSCH.COM/CONTACT-US](http://www.klipsch.com/contact-us)

符合澳洲網路安全法規聲明摘要

作為本產品的製造商，我們遵守《2025年網路安全（智慧型設備安全標準）規則》附表1第1部分的要求。

我們將依照本網頁上的說明，為本產品提供軟體安全性更新：  
[HTTPS://WWW.KLIPSCH.COM/AU/SECURITY-VULNERABILITY](https://www.klipsch.com.au/security-vulnerability)

如果您發現本產品有安全漏洞，請依照本網頁上的說明與我們聯絡：  
[HTTPS://WWW.KLIPSCH.COM/VULNERABILITY](https://www.klipsch.com/vulnerability)

符合性聲明全文可在本網頁檢視：  
[HTTPS://WWW.KLIPSCH.COM/VULNERABILITY](https://www.klipsch.com/vulnerability)

廢棄電子電氣設備通知

注意：此標誌僅適用於歐盟 (EU) 內的國家和挪威。



本設備根據有關廢棄電氣和電子設備 (WEEE) 的歐洲指令 2012/19/EU 進行標記。該標記表明該產品不應與生活垃圾一起處理，應將其存放在適當的設施中，以便回收和再循環。

FCC 和加拿大 EMC 合規訊息

本設備符合 FCC 規則第 15 部分的規定。操作須滿足以下兩個條件：

- (1) 該設備不會造成有害幹擾，且
  - (2) 該設備必須能夠接受任何收到的幹擾，包括可能導致意外操作的幹擾。
- 注意：本設備經過測試，符合 FCC 規則第 15 部分對 B 類數位設備的限制。這些限制旨在提供合理的保護，防止住宅安裝中的有害幹擾。該設備產生、使用並可能輻射射頻能量。如果不按照說明安裝和使用，可能會對無線電通訊造成有害幹擾。但是，不能保證在特定安裝中不會發生幹擾。如果該設備確實對無線電或電視接收造成有害幹擾（可透過關閉和期設設備來確定），我們鼓勵使用者嘗試透過以下一項或多項措施來糾正幹擾：

重新調整或重新接放天線。

增加設備和接收器之間的距離。

將設備連接到與接收器所連接的電路不同的電路上的插座。

請諮詢經銷商或經驗豐富的廣播/電視技術人員尋求協助。

根據 FCC 第 15 部分的聯讀條款批准為 B 類數位裝置。

注意：未經製造商明確批准的更改或修改可能會導致使用者操作此設備的權限失效。

注意：為了遵守 B 類數位設備的限制，根據 FCC 規則第 15 部分，本設備必須遵守 B 類限制。所有周邊設備必須屏蔽並接地。使用未經認證的周邊設備或非原廠電纜進行操作可能會導致無線電接收乾擾。

無線發射器合規性訊息

輻射暴露聲明：

本設備符合針對非受控環境規定的 FCC 輻射暴露限制。安裝和操作本設備時，散熱器與您的身體之間的距離應至少為 20 公分。

從屬裝置：（適用於 PLAY-F 模組 2.4G 和 5GHz 雙頻段）

該設備是從屬設備，該設備不是雷達檢測設備，也不能在 DFS 頻段進行 AD-HOC 操作。

加拿大工業部聲明：

該設備符合加拿大工業部的允許可 RSS。操作須滿足以下兩個條件：

- (1) 本設備不得造成乾擾；和
- (2) 該設備必須能夠承受任何干擾，包括可能導致設備意外運作的干擾。

注意：（適用於 PLAY-F 模組 2.4G 和 5GHz 雙頻段）

(I) 在 5150-5250 MHz 頻段運作的設備僅供室內使用，以減少對頻道移動衛星系統造成有害幹擾的可能性；

(II) 5250-5350 MHz 和 5470-5725 MHz 頻段內的設備允許的最大天線增益應確保設備仍符合 E.I.R.P. 限制；

(III) 5725-5850 MHz 頻段內設備允許的最大天線增益應確保設備仍符合 E.I.R.P. 附錄為點對點和非點對點操作指定限制；和

(IV) 維持符合 E.I.R.P 所需的最低傾斜角。應明確標示第 6.2.2(3) 節中規定的仰角機板要求。

(V) 也應告知用戶，高功率雷達被分配為 5250-5350 MHz 和 5650-5850 MHz 頻段的主要用戶（即優先用戶），這些雷達可能會對 LE-LAN 造成乾擾和/或損壞設備。

輻射暴露聲明：

本設備符合針對非受控環境規定的 ISED 輻射暴露限制。安裝和操作本設備時，散熱器與您的身體之間的距離應至少為 20 公分。

取得審驗證明之低功率射頻器材，非經核准，公司、商號或使用者均不得擅自變更頻率、加大功率或變更原設計之特性及功能。低功率射頻器材之使用不得影響與航安全及干擾合法通信；經發現有干擾現象時，應立即停用，並改善至無干擾時方得繼續使用。前述合法通信，指依電信管理法規規定作業之無線電通信。低功率射頻器材須忍受合法通信或工業、科學及醫療用電波輻射性電磁場之干擾。

應避免影響附近雷達系統之操作。

高增益指向性天線只得應用於固定式點對點系統。

制 造 商：Klipsch Group, Inc.

制造商地址：3502 Woodview Trace, Indianapolis,

IN 46268, USA

廠 名：东莞进泰电子有限公司

廠 址：广东省东莞市茶山镇茶山伟兴路1号

执行标准：GB 17625.1-2022; GB 4943.1-2022;

GB/T 9254.1-2021

合格证

检验员：QC-1

設備名稱：條形音箱      型號（型式）：THE FIVES II  
EQUIPMENT NAME                      TYPE DESIGNATION (TYPE)

單元UNIT	限用物質及其化學符號 Restricted substances and its chemical symbols					
	鉛 Lead (Pb)	汞 Mercury (Hg)	鎘 Cadmium (Cd)	六價鉻 Hexavalent chromium (Cr (VI) )	多溴聯苯 Polybrominated biphenyls (PBB)	多溴二苯醚 Polybrominated diphenyl ethers (PBDE)
塑膠部件	○	○	○	○	○	○
木質部件	○	○	○	○	○	○
電纜	-	○	○	○	○	○
喇叭單元	○	○	○	○	○	○
電路板元件	-	○	○	○	○	○
附件（連接線）	-	○	○	○	○	○
包裝材料	○	○	○	○	○	○

備考1. “超出0.1 WT %”及“超出0.01 WT %”係指限用物質之百分比含量超出百分比含量基準值  
NOTE 1 : “EXCEEDING 0.1 WT %” AND “EXCEEDING 0.01 WT %” INDICATE THAT THE PERCENTAGE CONTENT OF THE RESTRICTED SUBSTANCE EXCEEDS THE REFERENCE PERCENTAGE VALUE OF PRESENCE CONDITION.

備考2. “○”係指該項限用物質之百分比含量未超出百分比含量基準值。  
NOTE 2 : “○” INDICATES THAT THE PERCENTAGE CONTENT OF THE RESTRICTED SUBSTANCE DOES NOT EXCEED THE PERCENTAGE OF REFERENCE VALUE OF PRESENCE.

備考3. “-”係指該項限用物質為排除項目。  
NOTE 3 : THE “-” INDICATES THAT THE RESTRICTED SUBSTANCE CORRESPONDS TO THE EXEMPTION.

#### 安全性に関する重要な取扱説明

1. これらの取扱説明書をお読みください。
2. これらの取扱説明書を保管してください。
3. すべての警告を守ってください。
4. すべての取扱説明に従ってください。
5. 本機器を水のごく近くで使用しないでください。
6. 清潔にはいたる布以外使用しないでください。
7. 換気用の開口部を塞がずにください。メーカーの取扱説明書に従って設置してください。
8. ラジエーター、ラジエーターの送風口、調理用コンロ、または熱を生じさせる他の機器（アンブを含む）などの熱源の近くに設置しないでください。
9. 二層プラグまたは接地プラグの安全目的を損なわないようにしてください。二層プラグは他の異なる2本のブレードがあります。接地プラグには、2本のブレードと、3つ目の接地用の突起があります。幅の広いブレードと接地用の突起は安全のために提供されています。付属のプラグがコンセントに合わない場合は、電気技術者とご相談の上、新しいコンセントに付け替えてください。
10. 電源コードが破損したり、特にプラグやコンセント、コードが機器に接続されている部分が見えなくなったり保たれてください。
11. メーカー指定の付属品/アクセサリー以外は使用しないでください。
12. カート、スタンド、三脚、プラケット、テーブルはメーカー指定のもの、または本製品と併せて購入されたものは以外のご使用にならないでください。本製品をカートに載せて使用する場合は、転倒によるケガにご注意ください。
13. 雨の発生時や長期間ご使用にならない場合は、本製品の電源プラグをコンセントから抜いてください。
14. 修理保守はすべて資格を持った技術者に依頼してください。電源コードやプラグが損傷した、水が浸入した、製品内に異物が落下した、製品が雨や湿気に濡れた、正常に動作しない、本製品を落としたりなど、本製品が何らかの形で損傷を受けた場合は、修理保守が必要です。
15. 本製品は水が飛び散ったり水が落ちたりする場所には設置しないでください。また、花瓶など液体が入ったものを本製品の上に乗けてください。
16. 本製品をAC電源から確実に切断するには、ACコンセントから電源コードを引抜いてください。
17. 電源プラグ/機器用プラグを切断装置として使用する場合は、切断装置を常に操作可能な状態にしておいてください。
18. 感電または火災の恐れがありますので、コンセントまたは延長コードの定格出力以上に過負荷を掛けないでください。
19. 本機器は使用時の最大温度113°F / 45°Cで使用してください。

 感電符号に示る三角形の記号は、取扱およびメンテナンス（修理保守）に関する重要な説明が製品に付属の取扱説明書に記載されていることを示しています。

 閃光の矢印の中にある三角形の記号は、絶縁されていない高電圧が製品内に発生し、感電の危険が十分にあることを警告するものです。

警告: 火災または感電の恐れがありますので、本製品を雨や湿気に晒さないでください。

警告: 怪我を防ぐために、設置に関する指示説明に従い、本機器を床/壁にしっかりと固定する必要があります。

警告: うろそうそなどの裸火の炎源を製品の上に乗けないでください。 

警告: 本機器はラジウム機器または二重絶縁された電気製品です。電気アース（接地）への安全な接続を必要としないように設計されています。

警告: 電池を口中に入れたら体内に摂取したりしないでください。化学熱傷を起こす危険があります。お子様やペットの手の届かない場所に新品や使い済電池を保管してください。飲み込むとわずかな時間で内臓に重度熱傷が生じる場合があります。死に至る場合もあります。

 電池を飲み込んだ、または電池が体内に入ったと思われる場合は、即座に医師の手当てを受けてください。

警告: 電池の収納箱がしっかりと閉じない場合は製品の使用を止め、お子様やペットの手の届かない場所に保管してください。

警告: 液漏れまたは損傷したリチウム電池を取扱わないでください。

警告: 液漏れの危険。指定した電池の種類以外で使用しないでください。新旧電池の混用は避けてください。極性を間違えずに電池を入れてください。製品を長期間使用しない場合は電池を取り出してください。電池を乾燥した場所に保管してください。

警告: 電池/電池パックまたは取り付けた状態の電池を直射日光、火気など過度の熱に晒さないでください。

警告: 電池が正しく交換されない場合には爆発する危険があります。交換する場合は、同じくまたは同等の種類の商品を必ず使用してください。

警告: 充電式ではない電池の充電は行わないでください。

警告: 極度の高温または低温に晒さないでください。

地域の規制に従って古い電池を適切に処分してください。焼却処分は行わないでください。



警告: 開けないでください。感電する危険があります。本機器の電圧は生命に對して危険です。機器内にユーザーが修理保守できる部品はありません。修理保守はすべて資格を持った技術者に依頼してください。機器を主電源/コンセントの近くに置き、電源のブレーカー/スイッチに手が届くようにしてください。

警告: 本製品は、バックパネルに記載されたAC電圧から、または支給された製品の電力供給からのみ動作するように意図されています。上述以外の電圧を使用した場合は、製品の動作と製品に修保不能な損傷を生じたり製品保証が無効になったりする場合があります。製品の動作が意図されていない電圧に接続される可能性があるため、ACプラグアダプターの使用にはご注意ください。製品に取り外し可能な電源がある場合は、現地販売代理店および/または小売業者が支助した種別のみをご使用ください。正しい使用電圧が定かでない場合は、現地販売代理店および/または小売業者までご相談ください。

#### EUの適合性に関する情報

CEマーク表示の認証を受けています。低電圧に関する欧州適合指令2014/35/EC、EMCに関する欧州適合指令2014/30/EC、電子機器に含まれる特定有害物質の使用制限 (RoHS) に関する欧州適合指令2011/65/EC、WEEE欧州適合指令2012/19/EU、エコデザイン（環境配慮型設計）に関する欧州適合指令2009/125/EC、健康や環境の保護のために化学物質を管理する (REACH) 欧州適合指令2006/1221/EC、欧州無線機器 (RED) に関する欧州適合指令2014/53/EUに従います。

本製品には、2006/66/EC欧州指令に基づき対象となる電池が含まれます。この電池を普通の家庭ごみとして処分することはできません。地域の規制に従ってください。

適宜宣言の写しは、販売業者、販売代理店、またはKlipsch Group, Inc.の世界本社から無料で入手することができます。お問い合わせ先: <http://www.klipsch.com/Contact-Us>

オーストラリア連邦サイバーセキュリティ規制への準拠に関する声明の概要  
当社は、本製品の製造者として、2025年サイバーセキュリティ(スマートデバイス向けセキュリティ基  
準)規則の別表I-1部分の要件を遵守しています。

本製品のソフトウェアセキュリティアップデートについては、このウェブページに記載されていると  
り提供いたします。

<https://www.klipsch.com/au/security-vulnerability>

本製品に脆弱性を発見された場合は、このウェブページに記載されている手順に従って当社にご  
連絡ください。

<https://www.klipsch.com/vulnerability>

準拠に関する声明の全文は、このウェブページをご覧ください。

<https://www.klipsch.com/vulnerability>

#### WEEE通知

注意: このマークは、欧州連合 (EU) 加盟国およびルウェーノのみに適用されます。



本機器には、電気電子機器廃棄物 (WEEE) に関する欧州指令2012/19/EUに従いラベルが  
表示されています。このラベルは、本製品を家庭ごみとして処分することはできません。この意  
味します。回収・再生のため適切な施設へ処分されます。

#### FCCおよびカナダのEMC適合性に関する情報

本装置はカナダ産業省ライセンス免除RSSIに準拠しています。以下の2つの条件に従って動作します:

- (1) 本装置が干渉を発生させることはない
- (2) 本装置は、誤動作を引き起こす可能性のある干渉を含め、あらゆる干渉を許容する必要がある

注: 本機器はFCC規則第15章に従い、クラスBデジタル機器に関する制限に基づいて試験が実施され、これに適合するものと認定されています。これらの制限は、居住環境への設置において本機器を操作する場合の有害な干渉に対して合理的に保護するために設定されています。本機器は、無線周波エネルギーを発生、使用、放射する可能性があり、取扱説明書に定められている設置および使用されない場合は、無線通信に有害な干渉を引き起こす場合があります。しかし、特定の設置条件で干渉が発生しないことを保証するものではありません。本機器がラジオまたはテレビの受信に有害な干渉を引き起こしている場合 (機器の電源のオン/オフにより確認が可能)、ユーザーは以下の1つ以上の対策により干渉の補正を試みてください。

- 受信アンテナの方向や位置を変える。
- 機器と受信機の距離を離す。
- 受信機が接続されている回路のコンセントとは別の回路に機器を接続する。
- 販売業者または経験豊かなラジオ/テレビ専門技師に相談して支援を求める。

FCC第15章の認証条件に基づきクラスBデジタル機器として承認されています。

注意: メーカーが明示的に承認していない改変または改造が行われた場合は、ユーザーによる本装置の使用機能が無効になる可能性があります。

注意: FCC規則第15章に従ってクラスBデジタル機器の制限に準拠するため、本装置はクラスBの制限に準拠する必要があります。すべての周辺機器が遮断・接地されている必要があります。認定されていない周辺機器または非シールドケーブルを使って操作された場合は、無線または受信に干渉が発生する場合があります。

無線送信機の適合性に関する情報

放射線被ばくに関する声明:

この機器は、管理されていない環境に対して定められた FCC 放射線被ばく制限に準拠しています。この装置は、ラジエーターと身体の間の少なくとも 20cm の距離を保って設置および操作する必要があります。

スレーブ機器: (Play-Fi モジュール 2.4G および 5GHz デュアルバンド用)

このデバイスはスレーブ機器であり、リーダー検出ではなく、DFS 帯域でのアドホック動作でもありません。

カナダ産業省の声明:

このデバイスは、カナダ産業省のライセンス免除 RSSI に準拠しています。動作には次の 2 つの条件が適用されます。

- (1) このデバイスは干渉を引き起こす可能性はありません。そして
- (2) このデバイスは、デバイスの望ましくない動作を引き起こす可能性のある干渉を含み、あらゆる干渉を受け入れる必要があります。

注意: (Play-Fi モジュール 2.4G および 5GHz デュアルバンドの場合)

- (i) 5150 ~ 5250 MHz の帯域で動作するデバイスは、同一チャネルのモバイル衛星システムに対する有害な干渉の可能性を軽減するため、屋内での使用のみを目的としています。
- (ii) 帯域 5250 ~ 5350 MHz および 5470 ~ 5725 MHz のデバイスに許可される最大アンテナ利得は、機器が引き続き e.i.r.p. に準拠するものでなければなりません。制限:
- (iii) 5725 ~ 5850 MHz の帯域のデバイスのデバイスに許可される最大アンテナ利得は、機器が引き続き e.i.r.p. に準拠するものでなければなりません。必要に応じて、ポイントツーポイント動作および非ポイントツーポイント動作に対して指定された制限。そして
- (iv) e.i.r.p. に準拠し続けるために必要な最悪の場合の傾斜角 セクション (6.2.2) に規定される標高マクスимумは、明確に示されるものとします。
- (v) ユーザーには、高出力リーダーが 5250 ~ 5350 MHz および 5650 ~ 5850 MHz 帯域のプライマリユーザー (つまり、優先ユーザー) として割り当てられていること、およびこれらのリーダーが LE-LAN への干渉や損傷を引き起こす可能性があることも注意する必要があります。デバイス。

放射線被ばくに関する声明:

この装置は、制御されていない環境に対して定められた ISFD 放射線被ばく制限に準拠しています。この装置は、ラジエーターと身体の間の少なくとも 20cm の距離を保って設置および操作する必要があります。

중요한 안전 지침!

- 이 지침을 읽으십시오.
- 이 지침을 지켜하십시오.
- 모든 경고를 유의하십시오.
- 모든 지침을 따르십시오.
- 이 장치를 물 근처에서 사용하지 마십시오.
- 마른 천으로만 청소하십시오.
- 관기구를 막지 마십시오. 제초압계의 지침에 따라 설치하십시오.
- 라디에이터, 열 조절기, 스토브 또는 열을 발생시키는 기타 장치(보일러 포함)와 같은 열린 근처에 설치하지 마십시오.
- 극성 또는 일치형 플러그의 안전 목적을 무시하지 마십시오. 극성 플러그에는 두 개의 플레이트가 있으며 하나는 다른 것보다 넓습니다. 일치 유형 플러그에는 두 개의 플레이트와 세 번째 접지 단자가 있습니다. 더 넓은 할날이나 세 번째 플레이트 안전을 위해 제공됩니다. 제공된 플러그가 콘센트에 맞지 않으면 전기 기술자에게 문의하여 올바른 콘센트를 교체하십시오.
- 홀더 플러그, 콘센트 및 장치에서 나오는 지칭에서 전원 코드가 뽑히거나 끼이지 않도록 보호하십시오.
- 제조업체가 지정한 부착물/액세서리만 사용하십시오.
- 제조업체가 지정하거나 장치와 함께 판매되는 카드, 스탠드, 삼각대, 브래킷 또는 데크(보통 사용하십시오). 카드를 사용하는 경우 카드/장치 조립을 이동할 때 넘어져 부상을 입지 않도록 주의하십시오.
- 번개가 치거나 장기간 사용하지 않을 때는 이 장치의 플러그를 뽑으십시오.
- 모든 서비스는 자격을 갖춘 서비스 직원에게 맡기십시오. 전원 공급 코드나 플러그가 손상되었거나, 액체를 쏟았거나 장치가 물체에 떨어진 경우, 장치가 비나 습기에 노출되었거나 정상적으로 작동하지 않는 등 어떤 식으로든 장치가 손상된 경우 서비스가 필요합니다., 또는 교체되었습니다.
- 이 장치를 물이 떨어지거나 튀는 곳에 노출시키지 말고 꽃병과 같이 액체가 담긴 물체를 장치 위에 올려 놓지 마십시오.
- AC 주전원에서 이 장치를 완전히 분리하려면 AC 콘센트에서 전원 공급 코드 플러그를 분리하십시오.
- 전원 플러그/기 커넥터는 분리 장치로 사용되며 분리 장치는 쉽게 작동할 수 있는 상태로 유지되어야 합니다.
- 정격 용량을 초과하여 백면 콘센트나 연장 코드가 과부하를 걸지 마십시오. 감전이나 화재가 발생할 수 있습니다.
- 정비는 최대 113°F / 45°C 주변 온도에서 수행해야 합니다.



정성각형 열 내림표는 제품과 함께 제공되는 문서에 중요한 작동 및 유지 관리(서비스) 지침이 있음을 사용자에게 경고하기 위한 것입니다.

정성각형 열 내림표 기호가 있는 번개 상징은 제품 내부에 사람이 감전될 일일 수 있는 충분한 규모의 절연되지 않은 "위험한 전압"이 존재함을 사용자에게 경고하기 위한 것입니다.

경고: 화재나 감전의 위험을 줄이려면 이 지침을 비나 습기에 노출시키지 마십시오.

경고: 부상을 방지하려면 설치 지침에 따라 이 장치를 바닥/벽에 단단히 부착해야 합니다.

경고: 영초와 같은 화염원천은 제품 위에 올려놓지 마십시오.

경고: 이 장비는 Class II 또는 이중 절연 전기 제품입니다. 이는 전기 접지에 대한 연결이 필요하지 않도록 설계되었습니다.

경고: 배터리를 입에 넣거나 삼키지 마십시오. 정확히 확성 위험, 새 배터리와 사용한 배터리를 어린이

나 애완동물의 손이 닿지 않는 곳에 보관하십시오. 삼키면 단 2시간 만에 심한 내부 화상을 입을 수 있으며 사망에 이를 수도 있다.



배터리를 손상거나 신체 내부에 넣은 것으로 생각되면 즉시 치료를 받으십시오.

경고: 배터리를 단단히 닫지 않으면 제품 사용을 중지하고 어린이나 애완동물의 손이 닿지 않는 곳에 보관하십시오.

경고: 누출되거나 손상된 리튬 배터리를 취급하지 마십시오.

경고: 누출 위험이 있습니다. 지정된 유형의 배터리만 사용하십시오. 새 배터리와 사용한 배터리를 분리하지 마십시오. 올바른 극성을 관리하십시오. 장기간 사용하지 않는 제품에서는 배터리를 제거하십시오. 배터리를 건조한 곳에 보관하십시오.

경고: 배터리(배터리) 팩 또는 설치된 배터리를 햇빛, 물 등과 같은 과도한 열에 노출시키지 마십시오.

경고: 배터리를 잘못 교체하면 폭발할 위험이 있습니다. 동일하거나 동등한 유형으로만 교체하십시오.

경고: 비충전식 배터리를 충전하지 마십시오.

경고: 극심한 열이나 추위에 노출되지 않도록 하십시오.

사용한 배터리는 현지 규정에 따라 적절하게 폐기하십시오. 소각하지 마십시오.



경고: 열이 마시므로 감전 위험. 이 장비의 전압은 생명이 위협됩니다. 내부에는 사용자가 수리할 수 있는 부품이 없습니다. 모든 서비스는 자격을 갖춘 서비스 담당자에게 문의하십시오.

정비를 주 전원 공급 코드 근처에 놓고 전원 차단기 스위치에 쉽게 접근할 수 있는지 확인하십시오.

경고: 이 제품은 후면 패널에 표시된 AC 전압 또는 제품에 포함된 전원 장치로만 작동하도록 설계되었습니다. 표시된 전압 이외의 다른 전압에서 작동하면 제품에 회복 불가능한 손상이 발생할 수 있으며 제품 보증이 무효화될 수 있습니다. AC 플러그 어댑터를 사용하면 사용 중인 제품이 작동하도록 설계되지 않은 전압에 제품을 연결할 수 있으므로 주의해야 합니다. 제품에 분리된 전원 코드가 장착되어 있는 경우 제품과 함께 제공되나 현지 대리점 및/또는 소매업체에서 제공된 유형의 전원 코드만 사용하십시오. 올바른 작동 전압을 확인할 수 없는 경우 현지 대리점 및/또는 판매점에 문의하십시오.

EU 규정 준수 정보

CE 마크를 부착할 수 있습니다. 유럽 연합 지침 2014/35/EU를 준수합니다. 유럽 연합 EMC 지침 2014/30/EU; 유럽 연합의 유해 물질 제한 지침(ROHS2) 지침 2011/65/EU; 유럽 연합 WEEE 지침 2012/19/EU; 유럽 연합 에코디자인 지침 2009/125/EC; 유럽 연합 화학 물질 등록, 평가, 승인 및 제한 (REACH) 지침 2006/121/EC; 유럽 연합 무선 장비 지침(RED) 2014/53/EU.

이 제품은 2006/66/EC 유럽 지침이 적용되는 배터리가 포함되어 있으며 일부 가전용 쓰레기와 함께 폐기할 수 없습니다. 현지 규정을 따르십시오.

대리점, 유통업체 또는 KLIPSCCH GROUP, INC.의 전 세계 본사에 연락하여 직접 상언문의 무료 사본을 얻을 수 있습니다. 연락처 정보는 여기에서 확인할 수 있습니다. [HTTP://WWW.KLIPSCCH.COM/CONTACT-US](http://www.klipscch.com/contact-us)

호주 사이버 보안 규정 준수 선언문 요약  
지침은 본 제품의 제조업체로서 2025년 사이버 보안(스마트 기기 보안 표준) 규정 부록 1의 1항에 명시된 요구 사항을 준수합니다.

본 제품에 대한 소프트웨어 보안 업데이트는 이 웹페이지에 설명된 대로 정기적으로 예정됩니다.  
[HTTPS://WWW.KLIPSCCH.COM/AU/SECURITY/VULNERABILITY](https://www.klipscch.com/au/security/vulnerability)

본 제품에서 보안 취약점을 발견하신 경우, 이 웹페이지에 안내된 절차에 따라 저희에게 알려주시기 바랍니다.

[HTTPS://WWW.KLIPSCCH.COM/VULNERABILITY](https://www.klipscch.com/vulnerability)

준수 선언문 전문은 이 웹페이지에서 확인할 수 있습니다.

[HTTPS://WWW.KLIPSCCH.COM/VULNERABILITY](https://www.klipscch.com/vulnerability)

#### WEEE 공지

참고: 이 마크는 유럽 연합(EU) 및 노르웨이 내 국가에만 적용됩니다.



이 기기에 WEEE(전기 및 전자 장비 폐기물)에 관한 유럽 지침 2012/19/EU에 따라 라벨이 붙어 있습니다. 이 라벨은 이 제품을 가정용 쓰레기와 함께 폐기해서는 안 된다는 것을 나타냅니다. 회수 및 재활용이 가능하도록 적절한 시설에 보관해야 합니다.

#### FCC Part 15 EMC 규정 준수 정보

이 지침은 FCC 규정 제15조를 준수합니다. 작동에는 다음 두 가지 조건이 적용됩니다.

- (1) 이 장치는 유해한 간섭을 일으키지 않으며,
  - (2) 이 장치는 원치 않는 작동은 유발할 수 있는 간섭을 포함하여 수신된 모든 간섭을 수용해야 합니다.
- 참고: 이 장치는 테스트를 거쳐 FCC 규정 15부에 따라 클래스 B 디지털 장치에 대한 제한 사항을 준수하는 것으로 확인되었습니다. 이러한 제한은 추가용 설치 시 유해한 간섭으로부터 합리적인 보호를 제공하기 위해 고안되었습니다. 이 장치는 무선 주파수 에너지를 생성, 사용 및 방출할 수 있으며, 지침에 따라 설치 및 사용하지 않을 경우 무선 통신에 유해한 간섭을 일으킬 수 있습니다. 그러나 특정 설치에서 간섭이 발생하지 않는다는 보장은 없습니다. 이 장치가 라디오나 TV 수신에 유해한 간섭을 일으키는 경우(장비를 켜다가 꺼서 확인할 수 있음) 사용자는 다음 조치 중 하나 이상을 수행하여 간섭을 교정하도록 권장됩니다.

수신 안테나의 방향을 바꾸거나 재배치하십시오.

장비와 수신기 사이의 거리를 늘리십시오.

수신기가 연결된 회로와 다른 회로의 콘센트에 장비를 연결하십시오.

도움이 필요하면 대리점이나 숙련된 라디오/TV 기술자에게 문의하십시오.

FCC PART 15의 검증 조항에 따라 클래스 B 디지털 장치로 승인되었습니다.

주의: 제조업체가 명시적으로 승인하지 않은 변경이나 수정을 하면 이 장치를 작동할 수 있는 사용자의 권한이 무효화될 수 있습니다.

주의: FCC 규정 제15조에 따라 클래스 B 디지털 장치의 제한 사항을 준수하기 위해 이 장치는 클래스 B 제한 사항을 준수해야 합니다. 모든 주변 장치는 차폐 및 접지되어야 합니다. 인증되지 않은 주변 장치 또는

비차폐 케이블을 사용하여 작동하면 라디오 또는 수신에 간섭이 발생할 수 있습니다.

#### 무선 송신기 규정 준수 정보

방사선 노출 선언문:

이 장비는 통제되지 않은 환경에 대해 규정된 FCC 방사선 노출 제한을 준수합니다. 이 장비는 라디오에이더와 사용자의 신체 사이에 최소 20cm의 거리를 두고 설치하고 작동해야 합니다.

슬레이브 장치: (PLAY:FI 모듈 2.4G 및 5GHz 듀얼 밴드용)

이 장치는 슬레이브 장비이며 레이다 탐지 기능이 없으며 DFS 지역에서 임시 작동하지 않습니다.

캐나다 산업성 성장서:

이 장치는 캐나다 산업부의 라이선스 면제 RSS를 준수합니다. 작동에는 다음 두 가지 조건이 적용됩니다.

- (1) 이 장치는 간섭을 일으키지 않을 수 있습니다. 그리고
- (2) 이 장치는 장치의 원치 않는 작동은 유발할 수 있는 간섭을 포함하여 모든 간섭을 수용해야 합니다.

주의:(PLAY:FI 모듈 2.4G 및 5GHz 듀얼 밴드의 경우)

(I) 5150-5250MHz 대역에서 작동하는 장치는 동일 채널 모바일 위성 시스템에 유해한 간섭 가능성을 줄이기 위해 실내용에서만 사용됩니다.

(II) 5250-5350MHz 및 5470-5725MHz 대역의 장치에 허용되는 최대 안테나 이득은 장비가 E.I.R.P. 한계:

(III) 5725-5850MHz 대역의 장치에 허용되는 최대 안테나 이득은 장비가 여전히 E.I.R.P.를 준수하도록 해야 합니다. 지장간 및 비지장간 작업에 대해 적절한 제한이 지정됩니다. 그리고

(IV) E.I.R.P.를 준수하는 데 필요한 직각의 경사 각도 역시 6.2.2(3)에 명시된 고도 마스크 요구 사항을 명확하게 표시해야 합니다.

(V) 또한 고출력 레이다가 5250-5350MHz 및 5650-5850MHz 대역의 기본 사용자(즉, 무선 사용자)로 활용되어 있으며 이러한 레이다가 LE-LAN에 간섭 및/또는 손상을 일으킬 수 있다는 점을 사용자에게 알려야 합니다. 장치.

#### 방사선 노출 선언문:

이 장비는 통제되지 않은 환경에 대해 설정된 ISED 방사선 노출 제한을 준수합니다. 이 장비는 라디오에이더와 사용자의 신체 사이에 최소 20cm의 거리를 두고 설치하고 작동해야 합니다.

## POWERED MONITOR WARRANTY - THE FIVES II

### ENGLISH - WARRANTY - U.S.

Klipsch Group, Inc., (KGI), 3502 Woodview Trace, Suite 200, Indianapolis, Indiana (USA) 46268, warrants to the original retail purchaser that this product will be free from defective materials and workmanship for two (2) years from the date of purchase, subject to the limitations below. This warranty period is not extended if we repair or replace the product. Except as limited below, if this product proves defective in either material or workmanship, KGI, at its option, will (a) repair the product, or (b) replace the product, at no charge for parts or labor. If the product model is no longer available and cannot be repaired effectively or replaced with an identical model, KGI at its sole option may replace the unit with a current model of equal or greater value. In some cases, modification to the mounting surface may be required where a new model is substituted. KGI assumes no responsibility or liability for such modification. To obtain a repair or replacement under the terms of this warranty, you must return the product to the dealer from which it was purchased with your original receipt. If return of the product to the dealer from which it was purchased is impossible, you must contact our warranty service number at 1-800-554-7724 to arrange for return of the product to us or in-field destruction of the product at our option, as well as provision of your original receipt to us. Return, repair, and replacement shipping, liability, and cost is the responsibility of the original retail purchaser.

#### Limitations:

- This limited warranty does not cover failure of the product arising, in whole or in part, from improper installation, storage, transportation, misuse, abuse, accident, neglect, mishandling, unauthorized repair, modification, or wear from ordinary use or environmental deterioration.
- This limited warranty does not cover cosmetic damage, including paint damage, or consequential damage to other components or premises which may result for any reason from the failure of the product.
- This limited warranty is null and void for products not used in accordance with KGI's instructions.
- This limited warranty is null and void for products with altered or missing serial numbers and for products not purchased from Klipsch Group, Inc. or an authorized dealer (See: [www.klipsch.com/dealers](http://www.klipsch.com/dealers)).
- This limited warranty terminates if the original retail purchaser sells or otherwise transfers this product.

- This limited warranty is null and void for defects or damage caused by installation or repair performed by any person or entity other than a Klipsch authorized installer or dealer.

THIS WARRANTY GIVES YOU SPECIFIC LEGAL RIGHTS, AND YOU MAY ALSO HAVE OTHER RIGHTS WHICH VARY FROM STATE TO STATE, JURISDICTION TO JURISDICTION OR COUNTRY TO COUNTRY. ALL EXPRESS AND IMPLIED WARRANTIES FOR THE PRODUCT, INCLUDING BUT NOT LIMITED TO ANY IMPLIED WARRANTIES OF MERCHANTABILITY AND FITNESS FOR A PARTICULAR PURPOSE, ARE LIMITED IN TIME TO THE TERM OF THIS WARRANTY. SOME STATES, JURISDICTIONS OR COUNTRIES DO NOT ALLOW THE EXCLUSION OF CERTAIN IMPLIED WARRANTIES OR CONDITIONS, OR LIMITATIONS ON HOW LONG AN IMPLIED WARRANTY OR CONDITION LASTS, SO THIS LIMITATION MAY NOT APPLY TO YOU. KGI'S RESPONSIBILITY FOR MALFUNCTIONS AND DEFECTS IN HARDWARE IS LIMITED TO REPLACEMENT OR REPAIR AS SET FORTH IN THIS WARRANTY STATEMENT. KGI DOES NOT ACCEPT LIABILITY FOR SPECIAL, PUNITIVE, CONSEQUENTIAL OR INCIDENTAL DAMAGES OR LOSSES, WHETHER DIRECT OR INDIRECT, INCLUDING WITHOUT LIMITATION, ANY LIABILITY FOR THIRD PARTY CLAIMS AGAINST YOU FOR DAMAGES OR LOSSES OR FOR PRODUCTS NOT BEING AVAILABLE FOR USE. THE MAXIMUM LIABILITY FOR WHICH KGI MAY BE RESPONSIBLE WILL BE NO MORE THAN THE AMOUNT YOU PAID FOR THE PRODUCT THAT IS THE SUBJECT OF THE CLAIM. SOME STATES, JURISDICTIONS OR COUNTRIES DO NOT ALLOW THE EXCLUSION OR LIMITATION OF SPECIAL, INDIRECT, INCIDENTAL OR CONSEQUENTIAL DAMAGES, SO THE ABOVE LIMITATION OR EXCLUSION MAY NOT APPLY TO YOU.

#### WARRANTY OUTSIDE THE U.S.

The Warranty on this product shall comply with applicable law when sold to a consumer outside of the United States. To obtain any applicable warranty service, please contact the dealer from which you purchased this product, or the distributor that supplied this product.

## FRENCH - GARANTIE - ÉTATS-UNIS

Klipsch Group, Inc. 3502 Woodview Trace, Suite 200, Indianapolis, Indiana (USA) 46268, garantit à l'acheteur original que ce produit sera exempt de défauts de matériaux et de fabrication pendant deux (2) années à compter de la date d'achat, sous réserve des limitations ci-dessous. Cette période de garantie n'est pas prolongée si nous réparons ou remplaçons le produit. Sauf dans la limite ci-dessous, si ce produit s'avère défectueux au niveau des matériaux ou de la main-d'œuvre, KGI, à sa seule discrétion, (a) réparera le produit, ou (b) remplacera le produit, sans frais pour les pièces ou la main-d'œuvre. Si le modèle du produit n'est plus disponible et ne peut être efficacement réparé ou remplacé par un modèle identique, KGI à sa seule discrétion, peut remplacer l'appareil par un modèle courant de valeur égale ou supérieure. Dans certains cas, une modification de la surface d'installation peut être nécessaire lorsqu'un nouveau modèle est substitué. KGI n'assume aucune responsabilité pour une telle modification. Pour obtenir une réparation ou un remplacement aux termes de la présente garantie, vous devez retourner le produit au revendeur auprès duquel il a été acheté avec votre reçu original. Si le retour du produit au détaillant auprès duquel il a été acheté est impossible, vous devez entrer en contact avec notre service de la garantie au 1-800-554-7724 pour prendre les dispositions nécessaires afin de nous retourner le produit ou pour sa destruction sur place, à notre choix, ainsi que de nous remettre votre reçu original. Le retour, la réparation et l'expédition de remplacement, la responsabilité et le coût incombent à l'acheteur au détail original.

### Limitations :

- Cette garantie limitée ne couvre pas la défaillance du produit découlant, en tout ou partie, d'une installation défectueuse, du stockage, du transport, du mésusage, de l'abus, d'un accident, d'une négligence, d'une mauvaise manipulation, de réparations non autorisées, de modifications ou de l'usure due à l'utilisation ordinaire ou à la détérioration de l'environnement.
- Cette garantie limitée ne couvre pas les dommages esthétiques, notamment les dommages à la peinture, ou les dommages consécutifs à d'autres composants ou locaux qui peuvent résulter, quelle qu'en soit la raison, de la défaillance du produit.
- Cette garantie limitée est nulle et non avenue pour les produits non utilisés conformément aux instructions de KGI.
- Cette garantie limitée est nulle et non avenue pour les produits avec des numéros de série modifiés ou manquants et pour les produits non achetés auprès de Klipsch Group, Inc. ou d'un revendeur autorisé (veuillez consulter [www.klipsch.com/dealers](http://www.klipsch.com/dealers)).

- Cette garantie limitée prend fin si l'acheteur au détail original vend ou transfère ce produit.
- Cette garantie limitée est nulle et non avenue pour les défauts ou dommages provoqués par l'installation ou la réparation effectuée par toute personne ou une entité autre qu'un installateur ou un revendeur agréé par Klipsch.

CETTE GARANTIE VOUS CONFÈRE DES DROITS LÉGAUX SPÉCIFIQUES ET VOUS POUVEZ ÉGALEMENT BÉNÉFICIER D'AUTRES DROITS QUI VARIENT D'UN ÉTAT À L'AUTRE, D'UNE JURIDICTION À L'AUTRE OU D'UN PAYS À L'AUTRE. TOUTES LES GARANTIES EXPRESSES ET IMPLICITES POUR LE PRODUIT, NOTAMMENT LES GARANTIES IMPLICITES DE QUALITÉ MARCHANDE ET D'ADÉQUATION À UN USAGE PARTICULIER, SONT LIMITÉES DANS LE TEMPS À LA DURÉE DE LA PRÉSENTE GARANTIE. CERTAINS ÉTATS, JURIDICTIONS OU PAYS NE PERMETTENT PAS L'EXCLUSION DE CERTAINES GARANTIES OU CONDITIONS IMPLICITES, OU DE LIMITATIONS SUR LA DURÉE D'UNE GARANTIE OU D'UNE CONDITION IMPLICITE, DE SORTE QUE CETTE LIMITATION PEUT NE PAS S'APPLIQUER À VOUS. LA RESPONSABILITÉ DE KGI POUR LES DYSFONCTIONNEMENTS ET LES DÉFAUTS DU MATÉRIEL EST LIMITÉE AU REMPLACEMENT OU À LA RÉPARATION TEL QUE STIPULÉ DANS CETTE DÉCLARATION DE GARANTIE. KGI N'ACCÉPTE AUCUNE RESPONSABILITÉ POUR DES DOMMAGES OU PERTES SPÉCIAUX, PUNITIFS, CONSÉCUTIFS OU ACCIDENTELS, DIRECTS OU INDIRECTS, NOTAMMENT, TOUTE RESPONSABILITÉ POUR DES RÉCLAMATIONS DE TIÈRES PARTIES CONTRE VOUS POUR DES DOMMAGES OU DES PERTES OU POUR DES PRODUITS N'ÉTANT PAS DISPONIBLES À L'UTILISATION. LA RESPONSABILITÉ MAXIMALE POUR LAQUELLE KGI PEUT ÊTRE RESPONSABLE NE SERA PAS SUPÉRIEURE AU MONTANT QUE VOUS AVEZ PAYÉ POUR LE PRODUIT QUI FAIT L'OBJET DE LA RÉCLAMATION. CERTAINS ÉTATS ET PROVINCES NE PERMETTENT PAS D'EXCLUSION DES DOMMAGES ACCESSOIRES OU CORRÉLATIFS, DE SORTE QUE LES LIMITATIONS OU EXCLUSIONS CI-DESSUS PEUVENT NE PAS S'APPLIQUER À VOUS.

### GARANTIE EN DEHORS DES ÉTATS-UNIS

La garantie de ce produit doit être conforme aux lois en vigueur lorsqu'il est vendu à un client en dehors des États-Unis. Pour obtenir un service de garantie applicable, veuillez contacter le revendeur auprès duquel vous avez acheté ce produit ou le distributeur qui a fourni ce produit.

## SPANISH - GARANTÍA EN LOS EE.UU.

Klipsch Group, Inc., (KGI), 3502 Woodview Trace, Suite 200, Indianapolis, IN 46268 (EE.UU.), garantiza este producto al comprador original al detalle contra defectos de materiales y mano de obra por un período de dos (2) años a partir de la fecha de compra, sujeto a las limitaciones que se indican más adelante. Este período de garantía no se extiende si reparamos o reemplazamos el producto. Exceptuando las limitaciones que se indican más adelante, si este producto resulta defectuoso en cuanto a materiales y mano de obra, KGI, a su discreción, (a) reparará el producto o (b) cambiará el producto, sin cobrar por piezas ni mano de obra. Si el modelo del producto ya no existe y no se puede reparar de manera eficaz o sustituir por un modelo idéntico, KGI, a su exclusiva discreción, puede cambiar la unidad por un modelo actual de igual o mayor valor. En algunos casos, puede ser necesario hacer modificaciones en la superficie de montaje cuando se sustituya un modelo antiguo. KGI no asume ninguna responsabilidad por tal modificación. Para que le hagan reparaciones o cambios de acuerdo con los términos de esta garantía, devuelva el producto al minorista a quien se lo compró con el recibo original. Si devolver el producto al minorista a quien se lo compró es imposible, comuníquese con nuestro servicio de garantía llamando al 1-800-554-7724 para disponer, a nuestra discreción, la devolución del producto o su destrucción en el terreno, y el envío del recibo original. El flete, la responsabilidad y el costo de la devolución, reparación y cambio es responsabilidad del comprador original al detalle.

### LIMITACIONES

- Esta garantía limitada no cubre fallas del producto causadas total o parcialmente por instalación, almacenamiento, transporte, manipulación o uso inapropiados, abuso, accidente, descuido, reparación no autorizada, modificación o desgaste por uso normal o deterioro ambiental.
- Esta garantía limitada no cubre daños cosméticos, tales como daños a la pintura, o daños emergentes a otros componentes o instalaciones que puedan producirse por cualquier razón a partir de la falla del producto.
- Esta garantía limitada se anula en productos que no se utilicen de acuerdo con las instrucciones de KGI.
- Esta garantía limitada se anula en productos con números de serie alterados o desaparecidos y en productos que no hayan sido comprados a Klipsch Group, Inc. o a un minorista autorizado (Ver: [www.klipsch.com/dealers](http://www.klipsch.com/dealers)).
- Esta garantía se termina si el comprador original al detalle vende o de otro modo transfiere este producto.

- Esta garantía limitada se anula por defectos o daños causados por instalación o reparación llevada a cabo por personas o entidades que no sean un instalador o minorista Klipsch autorizado.

ESTA GARANTÍA LE DA A USTED DERECHOS LEGALES ESPECÍFICOS Y TAMBIÉN ES POSIBLE QUE USTED TENGA OTROS DERECHOS QUE VARIAN DE UN ESTADO A OTRO, DE UNA JURISDICCIÓN A OTRA O DE UN PAÍS A OTRO. TODAS LAS GARANTÍAS EXPRESAS O IMPLÍCITAS DEL PRODUCTO, INCLUIDAS, ENTRE OTRAS, LAS GARANTÍAS IMPLÍCITAS DE COMERCIABILIDAD E IDONEIDAD PARA ALGÚN PROPÓSITO EN PARTICULAR, SE LIMITAN EN EL TIEMPO AL PERÍODO DE DURACIÓN DE ESTA GARANTÍA. ALGUNOS ESTADOS, JURISDICCIONES O PAÍSES NO PERMITEN LA EXCLUSIÓN DE CIERTAS GARANTÍAS O CONDICIONES IMPLÍCITAS NI LA LIMITACIÓN DE LA DURACIÓN DE LAS GARANTÍAS O CONDICIONES IMPLÍCITAS, DE MODO QUE ESTA LIMITACIÓN PUEDE NO CORRESPONDERLE A USTED. LA RESPONSABILIDAD DE KGI POR MAL FUNCIONAMIENTO Y DEFECTOS DE EQUIPO SE LIMITA AL CAMBIO O LA REPARACIÓN SEGÚN LO ESTIPULADO EN ESTA DECLARACIÓN DE GARANTÍA. KGI NO ACEPTA RESPONSABILIDAD POR PÉRDIDAS O DAÑOS ESPECIALES, PUNITIVOS, FORTUITOS O EMERGENTES, DIRECTOS O INDIRECTOS, INCLUYENDO, ENTRE OTRAS, NINGUNA RESPONSABILIDAD POR RECLAMOS DE TERCEROS CONTRA USTED POR DAÑOS O PÉRDIDAS O POR PRODUCTOS QUE NO SE PUEDAN USAR. LA RESPONSABILIDAD MÁXIMA DE KGI NO SUPERARÁ LA CANTIDAD QUE USTED PAGÓ POR EL PRODUCTO SUJETO A RECLAMO. ALGUNOS ESTADOS, JURISDICCIONES O PAÍSES NO PERMITEN LA EXCLUSIÓN O LA LIMITACIÓN DE DAÑOS ESPECIALES, INDIRECTOS, FORTUITOS O EMERGENTES, DE MODO QUE LA LIMITACIÓN O EXCLUSIÓN INDICADA PUEDE NO CORRESPONDERLE A USTED.

### GARANTÍA FUERA DE LOS EE.UU.

La garantía de este producto debe cumplir las leyes correspondientes si se vende a un consumidor fuera de Estados Unidos. Para que se le preste cualquier servicio de garantía aplicable, comuníquese con el minorista a quien le compró este producto o con el distribuidor que lo suministró.

## GERMAN - GARANTIE - USA

Klipsch Group, Inc., (KGI), 3502 Woodview Trace, Suite 200, Indianapolis, Indiana (USA) 46268, erteilt dem Erstkäufer eine Garantie, dass dieses Produkt für eine Periode von zwei (2) Jahren für nach dem Datum des Kaufs frei von Material- und Herstellungsfehlern ist, wobei dies folgenden Bedingungen unterliegt. Diese Garantieperiode verlängert sich nicht, wenn wir das Produkt reparieren oder ersetzen. Sollten bei diesem Produkt Defekte hinsichtlich Material oder Verarbeitung auftreten, wird KGI, mit Ausnahme der unten aufgelisteten Einschränkungen, nach eigenem Ermessen, entweder a) das Produkt reparieren oder b) das Produkt ersetzen, wobei weder Teile noch Arbeitskosten in Rechnung gestellt werden. Falls das Modell nicht mehr erhältlich ist und nicht wirksam repariert oder durch ein identisches Modell ersetzt werden kann, kann KGI voll und ganz nach seinem Ermessen das Gerät durch ein aktuelles Modell gleichen oder höheren Werts ersetzen. In manchen Fällen, in denen ein neues Modell verwendet wird, ist eine Modifizierung der Befestigungsoberfläche erforderlich. KGI übernimmt keinerlei Verantwortung oder Haftung für derartige Modifikationen. Um im Rahmen dieser Garantie eine Reparatur oder einen Ersatz zu erhalten, bringen Sie das Gerät zusammen mit der Originalquittung zum Händler zurück, bei dem Sie es gekauft haben. Falls eine Rückgabe an den Händler, bei dem das Produkt gekauft wurde, nicht möglich ist, müssen Sie unsere Garantieleistungsnummer unter +1-800-554-7724 anrufen, um eine Rücksendung des Produkts oder nach unserem Ermessen eine Zerstörung vor Ort zu arrangieren, sowie um uns Ihre Originalquittung zu senden. Der Erstkäufer ist für die Kosten für den Versand für Rückgabe, Reparatur und Ersatz und etwaige Schäden dabei verantwortlich.

### Einschränkungen:

- Diese eingeschränkte Garantie deckt keine Ausfälle des Produkts ab, die ganz oder teilweise auf unsachgemäße Installation, Lagerung, Versendung, unsachgemäße Verwendung, missbräuchlicher Verwendung, Unfälle, Fahrlässigkeit, Handhabungsfehler, nicht autorisierte Reparaturen, Modifizierungen oder Verschleiß durch normale Nutzung oder Umwelteinflüsse zurückzuführen sind.
- Diese eingeschränkte Garantie deckt keine kosmetischen Schäden, Lackschäden, Schäden an anderen Komponenten oder Anlagen oder aus irgendwelchen Gründen durch den Ausfall des Produkts entstehenden Folgeschäden ab.
- Diese eingeschränkte Garantie ist für Produkte null und nichtig, die nicht gemäß den Anweisungen von KGI verwendet werden.

- Diese eingeschränkte Garantie ist für Produkte null und nichtig, deren Seriennummern verändert wurden oder fehlen, oder die nicht bei Klipsch Group, Inc. oder einem autorisierten Fachhändler gekauft wurden. (Siehe: [www.klipsch.com/dealers](http://www.klipsch.com/dealers)).
- Diese eingeschränkte Garantie endet, wenn der Erstkäufer dieses Produkt verkauft oder anderweitig überträgt.
- Diese eingeschränkte Garantie ist für Defekte oder Schäden null und nichtig, die durch eine Installation oder Reparatur einer Person oder Firma entstehen, die nicht ein von Klipsch autorisierter Installateur oder Händler sind.

DIESE GARANTIE VERLEIHT IHNEN BESTIMMTE RECHTE, UND SIE HABEN UNTER UMSTÄNDEN AUCH NOCH ANDERE RECHTE, DIE VON STAAT ZU STAAT ODER VON GERICHTSSTAND ZU GERICHTSSTAND ODER VON LAND ZU LAND VARIIEREN. ALLE GARANTIEEN FÜR DAS PRODUKT, EINSCHLIESSLICH ABER NICHT BESCHRÄNKT AUF STILLSCHWEIGENDE GEWÄHRLEISTUNGEN DER MARKTGÄNGIGKEIT UND DER EIGNUNG FÜR EINEN BESTIMMTEN ZWECK, SIND AUF DIE DAUER DIESER GARANTIE BESCHRÄNKT. IN EINIGEN STAATEN, GERICHTSSTÄNDEN ODER LÄNDERN IST DER AUSSCHLUSS BZW. DIE BESCHRÄNKUNG BESTIMMTER STILLSCHWEIGENDER GARANTIEEN ODER BEDINGUNGEN ODER DER DAUER STILLSCHWEIGENDER GARANTIEEN ODER BEDINGUNGEN NICHT ZULÄSSIG, SO DASS DIESER AUSSCHLUSS FÜR SIE MÖGLICHERWEISE NICHT ZUTRIFFT. DIE VERANTWORTLICHKEIT VON KGI BEZÜGLICH FEHLFUNKTIONEN UND DEFEKTEN DER HARDWARE BESCHRÄNKT SICH AUF DEN ERSATZ ODER DIE REPARATUR, WIE IN DIESER GARANTIEERKLÄRUNG BESCHRIEBEN. KGI ÜBERNIMMT KEINE HAFTUNG FÜR SPEZIELLE SCHÄDEN, BUSSGELDER, MITTELBARE SCHÄDEN, FOLGESCHÄDEN ODER VERLUSTE, OB DIREKT ODER INDIREKT, EINSCHLIESSLICH, ABER NICHT BESCHRÄNKT AUF, HAFTUNG FÜR KLAGEN VON DRITEN GEGEN SIE FÜR SCHÄDEN ODER WEGEN DER NICHTVERFÜGBARKEIT VON PRODUKTEN. DIE MAXIMALE HAFTUNG VON KGI DARF DEN KAUFPREIS DES PRODUKTS NICHT ÜBERSCHREITEN, DAS GEGENSTAND DES ANSPRUCHS IST. IN EINIGEN STAATEN, GERICHTSSTÄNDEN ODER LÄNDERN IST DER AUSSCHLUSS BZW. DIE BESCHRÄNKUNG FÜR SPEZIELLE, MITTELBARE ODER ZUFÄLLIGE SCHÄDEN UND FOLGESCHÄDEN NICHT ZULÄSSIG, SO DASS DIE OBEN GENANNTEN EINSCHRÄNKUNGEN FÜR SIE MÖGLICHERWEISE NICHT ZUTREFFEN.

### GARANTIE AUSSERHALB DER USA

Wenn dieses Produkt an einen Käufer außerhalb der USA verkauft wird, richten sich die Garantieansprüche nach den jeweiligen gesetzlichen Bestimmungen. Um Garantieleistungen zu beanspruchen, wenden Sie sich bitte an den Fachhändler, der dieses Produkt verkauft hat, oder den Vertrieb.

## ITALIAN - GARANZIA - STATI UNITI

Klipsch Group, Inc., (KGI), 3502 Woodview Trace, Suite 200, Indianapolis, Indiana (USA) 46268, garantisce all'acquirente originale al dettaglio del presente prodotto l'assenza di difetti di materiale o fabbricazione per due (2) anni dalla data d'acquisto; tale garanzia è soggetta alle limitazioni illustrate di seguito. Il periodo di garanzia non viene esteso in caso di riparazione o sostituzione del prodotto. A eccezione delle limitazioni indicate di seguito, se si riscontrano difetti di materiale o fabbricazione, a propria discrezione KGI (a) riparerà o (b) sostituirà il prodotto senza costi aggiuntivi per componenti o manodopera. Se il modello non è più disponibile e non può essere riparato adeguatamente o sostituito con un modello identico, KGI, a propria discrezione, potrà sostituire l'apparecchio con un modello corrente di valore pari o superiore. In alcuni casi, a seguito di sostituzione con un modello nuovo, potrebbe essere necessario modificare la superficie di montaggio. In tal caso, KGI non si assume nessuna responsabilità per tali modifiche. Per ottenere la riparazione o la sostituzione secondo i termini della presente garanzia, è necessario restituire il prodotto al rivenditore da cui è stato effettuato l'acquisto, completo di scontrino originale. Qualora il reso del prodotto al rivenditore originale non fosse possibile, contattare il nostro servizio di assistenza per i prodotti in garanzia al numero 1-800-554-7724 per concordare, a nostra discrezione, il reso del prodotto alla nostra sede o la distruzione dello stesso sul posto, nonché la restituzione dello scontrino originale. La spedizione, la responsabilità e i costi relativi a reso, riparazione e sostituzione sono di responsabilità dell'acquirente originale.

### Limitazioni

- La presente garanzia limitata non copre i guasti del prodotto dovuti, in tutto o in parte, a installazione, conservazione o trasporto non corretti, uso improprio, abuso, incidente, negligenza, movimentazione impropria, riparazione non autorizzata, modifica o usura derivante da uso ordinario o deterioramento ambientale.
- Sono esclusi dalla garanzia limitata danni estetici, ad esempio danneggiamento della vernice, o danni indiretti ad altri oggetti o ai locali che potrebbero essere causati da un guasto del prodotto.
- Questa garanzia limitata perde efficacia e validità in caso di uso non conforme alle istruzioni di KGI.
- Questa garanzia limitata perde efficacia e validità in caso di alterazione o rimozione del numero di serie oppure nel caso in cui il prodotto non fosse acquistato presso Klipsch Group, Inc. o un rivenditore autorizzato (vedere: [www.klipsch.com/dealers](http://www.klipsch.com/dealers)).

- Questa garanzia limitata termina nel caso in cui l'acquirente originale venda o trasferisca in altro modo la proprietà del prodotto.
- Questa garanzia limitata perde efficacia e validità in caso di difetti o danni causati da installazione o riparazione eseguite da persone fisiche o giuridiche diverse da un installatore o concessionario autorizzato da Klipsch.

QUESTA GARANZIA CONFERISCE SPECIFICI DIRITTI LEGALI; L'UTENTE PUÒ ANCHE AVERE ALTRI DIRITTI CHE POSSONO VARIARE DA UNO STATO, GIURISDIZIONE O PAESE A UN ALTRO. OGNI GARANZIA ESPRESSA E IMPLICITA SUL PRODOTTO, INCLUSE, A TITOLO ESEMPLIFICATIVO E NON LIMITATIVO, LE GARANZIE IMPLICITE DI COMMERCIALITÀ E IDONEITÀ PER UN PARTICOLARE SCOPO, SONO LIMITATE ALLA DURATA DELLA PRESENTE GARANZIA. ALCUNI STATI, GIURISDIZIONI O PAESI NON PERMETTONO L'ESCLUSIONE DI CERTE GARANZIE IMPLICITE, CONDIZIONI O LIMITAZIONI ALLA DURATA DI UNA GARANZIA IMPLICITA O DI CERTE CONDIZIONI, PER CUI QUESTE LIMITAZIONI POTREBBERO NON APPLICARSI. LA RESPONSABILITÀ DI KGI RELATIVAMENTE A Malfunzionamento o difetti ai componenti hardware è limitata alla sostituzione o alla riparazione, come indicato nell'enunciazione della presente garanzia. KGI NON ACCETTA RESPONSABILITÀ PER PERDITE O DANNI SPECIALI, PUNITIVI, CONSEGUENZIALI O INCIDENTALI, DIRETTI O INDIRETTI, INCLUSE, A PURO TITOLO ESEMPLIFICATIVO, EVENTUALI RESPONSABILITÀ PER RICHIESTE DI TERZE PARTI RELATIVAMENTE A DANNI O PERDITE O NON DISPONIBILITÀ ALL'USO DEL PRODOTTO. LA MASSIMA RESPONSABILITÀ EVENTUALEMENTE A CARICO DI KGI NON POTRÀ SUPERARE IL PREZZO DI ACQUISTO DEL PRODOTTO OGGETTO DELLA RICHIESTA. ALCUNI STATI, GIURISDIZIONI O PAESI NON PERMETTONO L'ESCLUSIONE O LA LIMITAZIONE DI DANNI SPECIALI, INDIRETTI, INCIDENTALI O CONSEGUENZIALI, PER CUI LE LIMITAZIONI O ESCLUSIONI DI CUI SOPRA POTREBBERO NON APPLICARSI.

### GARANZIA APPLICABILE FUORI DEGLI STATI UNITI

La garanzia su questo prodotto sarà conforme alla legge vigente al momento della vendita a un cliente fuori degli Stati Uniti. Per richiedere un intervento in garanzia rivolgersi al rivenditore o al distributore.

## PORTUGUESE - GARANTIA - EUA

A Klipsch Group, Inc., (KGI), 3502 Woodview Trace, Suite 200, Indianápolis, Indiana (EUA) 46268, garante ao comprador original que este produto estará livre de defeitos de material e de fabricação por 2 (dois) anos a partir da data da compra, sujeito às limitações abaixo. Este período de garantia não é prolongado se repararmos ou substituímos o produto. Com exceção dos limites especificados abaixo, se este produto apresentar defeito de material ou fabricação, a KGI, a seu critério, (a) reparará o produto ou (b) trocará o produto sem cobrar pelas peças nem pela mão de obra. Se o modelo do produto não estiver mais disponível e não puder ser reparado de maneira satisfatória ou trocado por um modelo idêntico, a KGI, a seu critério exclusivo, pode trocar a unidade por um modelo atual de valor igual ou maior. Em alguns casos, pode ser necessário modificar a superfície de instalação no caso de um produto ser substituído por um modelo novo. A KGI não se responsabiliza por tal modificação. Para reparar ou trocar o produto nos termos desta garantia, você deve devolvê-lo ao revendedor do qual foi comprado, acompanhado do recibo original. Se não for possível devolver o produto ao revendedor do qual foi adquirido, você deve entrar em contato com nosso serviço de garantia pelo número 1-800-554-7724 para providenciar a devolução do produto para a KGI ou sua destruição em campo, a nosso critério, bem como fornecer o recibo original.

Cabe ao comprador original pagar pelo frete e custo da devolução, reparo e troca, sendo ele responsável pelo produto durante este processo.

### Limitações:

- Esta garantia limitada não abrange falha do produto devida, total ou parcialmente, à instalação incorreta, armazenamento, transporte, uso incorreto, abuso, acidente, negligência, manuseio incorreto, reparo não autorizado, modificação ou desgaste decorrente de uso normal ou deterioração causada pelas condições ambientais.
- Esta garantia limitada não abrange danos cosméticos, incluindo danos na pintura ou danos consequentes a outros componentes ou instalações que possam resultar, por qualquer motivo, de falha do produto.
- Esta garantia limitada perde a validade e é anulada para produtos não usados de acordo com as instruções da KGI.
- Esta garantia limitada perde a validade e é anulada para produtos com números de série alterados ou ausentes, e para produtos não adquiridos da Klipsch Group, Inc. ou de um revendedor autorizado (ver: [www.klipsch.com/dealers](http://www.klipsch.com/dealers)).

- Esta garantia limitada termina se o comprador original vender ou transferir de outra forma este produto.
- Esta garantia limitada perde a validade e é anulada no caso de defeitos ou danos causados pela instalação ou reparo realizado por qualquer pessoa ou entidade que não seja um instalador ou revendedor autorizado da Klipsch.

ESTA GARANTIA PROPORCIONA A VOCÊ DIREITOS LEGAIS ESPECÍFICOS, SENDO QUE É POSSÍVEL QUE VOCÊ TAMBÉM TENHA OUTROS DIREITOS QUE VARIAM DE ESTADO PARA ESTADO, DE JURISDIÇÃO PARA JURISDIÇÃO OU DE PAÍS PARA PAÍS. TODAS AS GARANTIAS EXPRESSAS E IMPLÍCITAS PARA O PRODUTO, INCLUINDO, ENTRE OUTRAS, QUALQUER GARANTIA IMPLÍCITA DE COMERCIALIZABILIDADE E ADEQUAÇÃO A UMA FINALIDADE ESPECÍFICA, ESTÃO LIMITADAS EM VALIDADE AO TERMO DESTA GARANTIA. ALGUNS ESTADOS, JURISDIÇÕES OU PAÍSES NÃO PERMITEM A EXCLUSÃO DE CERTAS GARANTIAS OU CONDIÇÕES IMPLÍCITAS NEM LIMITAÇÕES SOBRE A DURAÇÃO DE GARANTIAS OU CONDIÇÕES IMPLÍCITAS, PORTANTO ESTA LIMITAÇÃO PODE NÃO SE APLICAR A VOCÊ. A RESPONSABILIDADE DA KGI POR PROBLEMAS DE FUNCIONAMENTO E DEFEITOS DE HARDWARE ESTÁ LIMITADA À TROCA OU REPARO CONFORME DESCRITO NESTA DECLARAÇÃO DE GARANTIA. A KGI NÃO ACEITA RESPONSABILIDADE POR PERDAS OU DANOS ESPECIAIS, PUNITIVOS, CONSEQUENTES OU EMERGENTES, QUER SE JAM DIRETOS OU INDIRETOS, INCLUINDO, ENTRE OUTROS, QUALQUER RESPONSABILIDADE POR REINDICAÇÕES DE TERCEIROS CONTRA VOCÊ POR DANOS OU PERDAS OU PELO FATO DE O PRODUTO NÃO ESTAR DISPONÍVEL PARA USO. A RESPONSABILIDADE MÁXIMA ASSUMIDA PELA KGI NÃO SERÁ MAIS DO QUE O VALOR PAGO PELO PRODUTO SUJEITO À REINDICAÇÃO. ALGUNS ESTADOS, JURISDIÇÕES OU PAÍSES NÃO PERMITEM A EXCLUSÃO NEM A LIMITAÇÃO DE DANOS ESPECIAIS, INDIRETOS, CONSEQUENTES OU EMERGENTES, PORTANTO A LIMITAÇÃO OU EXCLUSÃO ACIMA PODE NÃO SE APLICAR A VOCÊ.

### GARANTIA FORA DOS EUA

A garantia deste produto deve cumprir com a legislação aplicável quando vendido a um consumidor fora dos Estados Unidos. Para obter qualquer serviço coberto pela garantia, entre em contato com o revendedor do qual adquiriu este produto, ou com o distribuidor que o forneceu.

## CHINESE - 保修条例 - 美国

杰士 (KLIPSCHE) 集团公司 (KGI) (公司地址: 3502 WOODVIEW TRACE, SUITE 200, INDIANAPOLIS, INDIANA (USA) 46268) 本产品向原始零售购买者提供自购买之日起两年内材料和工艺的保修, 但须遵守下列限制。如果我们维修或更换产品, 此保修期不会延长。除下面所列保修限制条件以外, 若该产品被证明在材料或工艺上存在任何缺陷, 则KGI将自行选择 (A) 修复产品, 或 (B) 更换产品。修复或更换产品不收取任何部件费或劳务费。若届时我们因不再提供该型号产品而无法有效修复该产品或更换同型号产品, 则KGI将自行决定用同等或更高价值的产品进行更换。在某些情况下, 新型号产品可能需要修改安装界面, 但KGI不负责此类修改。为了获得本保修条款项下的维修或更换服务, 您必须将产品退回给当初卖给您产品的经销商, 并提供原始发票。如果无法把产品退回给该经销商, 则需要拨打我们的保修客服电话1-800-554-7724, 以安排将产品退回给我们或进行现场销毁, 具体采取哪种方式由我们决定。另外, 您需要向我们提供原始发票。原始零售买方负责产品返还、修理、更换品运输, 并承担相关义务和费用。

### 限制条款:

- 若产品故障源于或部分源于安装不当、储存不当、运输不当、误用、滥用、意外事故、疏忽、违反操作规程、擅自修理、改装, 或产品在正常使用中出现磨损或因环境恶化出现磨损, 则产品不享受本有限保修服务。
- 本有限保修不负责保修外观损伤, 包括漆面损伤, 也不负责保修因本产品故障而造成的其它器件损害或周围环境损害。
- 若不按照KGI使用说明使用本产品, 则本保修服务失效。
- 若产品序列号被修改或抹去, 若产品不是从KLIPSCHE (杰士) 集团公司或其授权经销商 (见WWW.KLIPSCHE.COM/DEALERS) 处购得, 则本保修服务失效。
- 若原始零售买方出售该产品或以其它方式转让该产品, 则本有限保修服务终止。
- 若本产品的安装和维修不是由KLIPSCHE指定的安装人员或经销商完成的, 而产品安装中出现故障或损害, 则本有限保修失效。

此保修条款赋予您特定的法律权利, 您可能拥有其它权利。根据您所在州的不同, 司法管辖区的不同, 或国家的不同, 您所拥有的权利可能有所不同。所有对本产品的明示和暗示的担保, 包括但不限于为了达到特定目的的适销性和适用性保修条款, 仅在本保修条款期限内有效。某些州、司法管辖区或国家不允许排除某些暗示保证和条款, 或不允许规定默示保证或条件的有效期,

因此本有效期的限制或许并不适用于您。

对于硬件中出现的故障及缺陷, KGI的责任仅限于根据本保修声明中阐明进行产品更换或修理。KGI不负责特殊的、惩罚性的、继发性或偶发性的损害或损失, 无论它们是直接的还是间接的, 包括但不限于任何第三方由于所受损害或损失或产品无法使用而向您提出的索赔。KGI可能承担的最大责任限额不高于您对投诉产品所支付的金额。有些国家、司法管辖区或国家不允许排除或限制那些特殊的、间接的、偶然的或继发的损害, 因此上述限制或排除可能并不适用于您。

### 美国国土之外的保修条例

若本产品销往美国以外国家或地区, 则其保修事宜须符合适用的法律。为了享受相应的保修服务, 请与销售本产品的商家联系或与供应本产品的经销商联系。

中文 - 保固規定 - 美國

KLIPSCH GROUP, INC. (KGI), 3502 WOODVIEW TRACE, SUITE 200, INDIANAPOLIS, INDIANA (USA) 46268, 向原始零售購買者保證，本產品自購買之日起兩(2)年內不會出現材料和工藝缺陷。購買日期，但須遵守以下限制。如果我們修理或更換產品，保固期不會延長。除以下限制外，如果本產品證明材料或製程有缺陷，凱基證券將自行選擇 (A) 修理產品，或 (B) 更換產品，且不收取零件或人工費用。如果該產品型號不再可用且無法有效修復或更換為相同型號，凱基證券可自行選擇以同等或更高價值的當前型號更換設備。在某些情況下，更換新型號時可能需要修改安裝表面。凱基證券對此類修改不承擔任何責任。若要根據本保固條款取得維修或更換，您必須將產品連同原始收據退還給購買產品的經銷商。如果無法將產品退還給購買該產品的經銷商，您必須撥打 1-800-554-7724 聯絡我們的保固服務電話，以安排將產品退還給我們或在我們的現場銷毀產品。選項，以及向我們提供您的原始收據。退貨、維修和更換的運輸、責任和費用由原始零售購買者承擔。

限制：

- 本有限保固不涵蓋全部或部分因安裝、儲存、運輸、誤用、濫用、事故、疏忽、誤操作、未經授權的維修、修改或正常使用或環境惡化造成的磨損而導致的產品故障。
- 本有限保固不涵蓋外觀損壞，包括油漆損壞，或因產品故障而因任何原因導致的其他組件或場所的間接損壞。
- 對於未依照凱基證券說明使用的產品，本有限保固無效。
- 對於序號被更改或遺失的產品以及不是從 KLIPSCH GROUP, INC. 或授權經銷商處購買的產品（請參閱：[WWW.KLIPSCH.COM/DEALERS](http://WWW.KLIPSCH.COM/DEALERS)），本有限保固無效。
- 若原始零售購買者出售或以其他方式轉讓本產品，則本有限保固終止。
- 對於由 KLIPSCH 授權安裝商或經銷商以外的任何個人或實體進行安裝或維修而造成的缺陷或損壞，本有限保固無效。

本保證賦予您特定的法律權利，並且您可能還擁有因州、司法管轄區或國家而異的其他權利。對產品的所有明示和默示保證，包括但不限於適銷性和特定用途適用性的任何默示保證，均僅限於本保證期限。某些州、司法管轄區或國家不允許排除某些默示保證或條件，或限制默示保證或條件的持續時間，因此此限制可能對您不適用。凱基證券對硬體故障和缺陷的責任僅限於本保固聲明中規定的更換或維修。凱基證券不承擔任何直接或間接的特殊、懲罰性、後果性或附帶損害或損失的

責任，包括但不限於第三方因損害或損失或產品無法使用而向您提出索賠的任何責任。凱基證券可能承擔的最大責任不會超過您為索賠標的產品支付的金額。某些州、司法管轄區或國家不允許排除或限制特殊、間接、偶然或後果性損害，因此上述限制或排除可能不適用於您。

美國境外保固

當本產品出售給美國境外的消費者時，其保固應遵守適用的法律。若要取得任何適用的保固服務，請聯絡您購買本產品的經銷商或供應本產品的經銷商。

## 日本語 保証 - 米国

Klipsch Group, Inc. (KGI) (3502 Woodview Trace, Suite 200, Indianapolis, Indiana (USA) 46268) は、正規販売店で新規購入されたお客様に対し、下記の限定内容を条件として、本製品の材質および製造上欠陥がないことを、購入日から2年間、保証します。この保証期間は、本製品が修理または交換されても延長されません。下記の限定内容を除き、本製品の材質または製造上欠陥があることが判明した場合、KGIの判断で、部品費または人件費については無料で、(a) 製品を修理するか、または (b) 製品を交換します。現行モデルが入手不可能か、事実上修理できない、または同一モデルで交換できない場合は、KGI独自の判断で、同等またはそれ以上の上位モデルと、ユニットを交換する場合があります。新しいモデルと交換する場合によっては、取付け表面の補修が必要となることがあります。KGIは、かかる補修に対し、いかなる責任または賠償責任も負いません。本保証の条件に基づいて修理または交換される場合、本製品をご購入いただいた販売店に、購入の際のレシートまたは領収書を一緒に添付してご返送いただくか、お持ち込みいただく必要があります。購入元の販売店にご返送またはお持ち込みができない場合は、KGIの保証サービス（電話番号：1-800-554-7724）までお問い合わせください。購入の際のレシートまたは領収書の提示方法の他、KGIに製品を返送していただくか、そのまま放棄していただくかを、KGIで判断いたします。返却、修理、交換にかかる送料、責任および費用は、販売店で購入されたお客様のご負担となります。

### 限定内容：

- 不適切な設置、保管、輸送、誤用、悪用、事故、過失、誤操作、無認可の修理、改造、または通常の使用もしくは環境の悪化による摩耗から全体的または部分的に発生する製品の不具合は、本限定保証の対象とはなりません。
- 塗装の損傷を含む、表面的な損傷、または製品の不具合により何らかの理由で他の構成機器または建物に生じた結果的な損傷は、本限定保証の対象とはなりません。
- KGIの取扱説明書に従って使用されていない製品については、本限定保証は無効となります。
- シリアル番号が変更されたか、もしくはシリアル番号のない製品、またはKlipsch Group, Inc.もしくは正規販売店（[www.klipsch.com/dealers](http://www.klipsch.com/dealers)参照）から購入されていない製品については、本限定保証は無効となります。

- 新規購入されたお客様が本製品を販売またはその他の方法で譲渡した場合、本限定保証は終了します。
- Klipsch認定の設置業者または販売業者以外の者または団体が行った設置または修理によって生じた欠陥または損傷については、本限定保証は無効となります。

この保証は、お客様に対し特定の法的権利を付与するものですが、州、司法管轄区、または国により、その他の権利が認められる場合があります。製品に対するすべての明示的および黙示的な保証（商品性および特定目的に対する適合性の黙示的保証を含むがこれらに限定されない）は、本保証の条件で定めた期間に限定されます。一部の州、司法管轄区、または国では、特定の黙示的保証もしくは条件の排除、または黙示的保証もしくは条件の存続期間に対する限定を認めていないため、本限定がお客様に該当しない場合があります。ハードウェアの不具合および欠陥に対するKGIの責任は、本保証規定に定めた交換または修理に限定されます。KGIは、直接的であるか間接的であるかを問わず、特別、懲罰的、結果的または付随的な損害または損失に対する責任を負いません。これには、損害または損失に対する第三者からお客様への請求、または使用できない製品に対する責任が含まれますが、これらに限定されません。KGIが責任を負う最高責任額は、お客様が請求の対象となる製品に対して支払った金額を限度額とします。一部の州、司法管轄区、または国によっては、特別、間接的、結果的、付随的な損害の排除または限定を認めていないため、上記の限定または排除がお客様に該当しない場合があります。

### 米国外での保証

本製品の保証は、米国外の消費者に販売される場合、適用法に準拠するものとします。該当する保証サービスをご利用になる場合は、お買い上げの販売店または本製品の正規販売代理店までお問合せください。

## 한국어 - 제품 보증 - 미국

Klipsch Group, Inc., (KGI), 3502 Woodview Trace, Suite 200, Indianapolis, Indiana (USA) 46268는 최초 소매 구매자에게 구입일로부터 2년 동안 적절하게 사용 및 유지 관리된 경우 이 제품의 재료와 기술을 보증합니다. 본 제품이 그 재질 및 작업에 하자가 있는 경우, KGI는, 본사의 선택으로, 부품 또는 수리비를 청구하지 않고 (a) 제품 수리 또는 (b) 제품 교체를 제공합니다. 제품 모델이 더 이상 제공되지 않거나 동일한 모델로 유효하게 수리되거나 교체될 수 없는 경우에는, KGI가 독단적인 옵션으로 동일하거나 더 비싼 현재 모델로 교체할 수 있습니다. 때로는, 새로운 모델로 교체될 때 탑재 표면의 변형이 필요할 수도 있습니다. KGI는 이러한 변형에 책임 또는 의무가 없습니다. 본 보증 약관 하에 수리 및 교체를 요구하려면, 가능하다면 판매자에게 반품하십시오. 그러하면 판매자가 수리 또는 교체 절차를 알려줍니다. 원본 영수증의 사본 제출이 요구됩니다.

교체/수리의 반환 선적은 초기 소매 구매자의 책임입니다.

### 제한:

- 본 한정된 보증에는 부적절한 설치, 오용, 남용, 사고, 부주의, 부주의, 일상적인 사용에 따른 마모 또는 환경적 악화는 해당되지 않습니다.
- 본 한정된 보증에는 어떠한 이유로든 제품의 고장을 일으킬 수 있는 페인트 손상 또는 다른 부품 또는 구조 결파 손상을 포함한 외관상 손상은 해당되지 않습니다. 어떠한 이유로든 제품의 고장을 일으킬 수 있는.
- 본 한정된 보증은 KGI의 지시를 따르지 않고 사용하는 제품에 관하여는 효력이 없습니다.
- 본 한정된 보증은 개조되거나 일련번호가 없는 제품 및 승인된 소매점에서 구입하지 않은 제품에 관하여는 효력이 없습니다.
- 본 한정된 보증은 본 제품을 제3자에게 판매 또는 이전하는 경우에는 효력이 없습니다.

본 품질 보증은 귀하에게 특정한 법적 권리를 부여하며, 귀하는 또한 주마다, 사법권 관할 지역마다 또는 국가마다 다를 수 있는 권리를 갖고 있습니다. 하드웨어의 오작동 및 결함에 대한 KGI의 책임은 본 품질 보증서에 설명된 교체 및 수리로 제한됩니다. 상업성의 목시적 품질 보증 및 특정 목적에 적합함을 포함하지만 단지 이에 국한되지 않는 제품에 대한 모든 명시적 및 목시적 품질 보증은 본 품질 보증의 약관의 시간으로 국한됩니다. 일부 주, 사법관할 구역 및 국가는 목시적 품질 보증

또는 조건이 지속되는가에 대한 목시적 품질 보증 또는 조건의 제약을 허락하지 않습니다. 그러므로 이러한 제한은 귀하에게 적용되지 않을 수 있습니다. KGI는 손해에 대하여 귀하에 대하여 제3자가 요구하는 손해배상 또는 사용하지 못한 제품에 대한 모든 책임을 제한없이 포함하여, 특정 직접적, 필연적 또는 결과적 또는 부수적 손해의 책임이 없습니다. KGI가 책임질 수 있는 최대한 금액은 배상청구의 주제인 제품에 대하여 귀하가 지불한 금액을 넘지 않습니다. 일부 주, 사법권 관할 구역 또는 국가에서는 제외 및 제한을 허용하지 않습니다. 특정한 직접, 간접 또는 결과적 손해, 그러므로 상기 제한 또는 예외는 귀하에게 적용되지 않을 수 있습니다.

### 미국 외에서의 품질 보증.

본 제품의 품질 보증은 미국 외에서 소비자에게 판매되는 경우 적용한 법을 따릅니다. 적합한 품질 보증 서비스를 받으시려면, 귀하가 본 제품을 구매할 소매점 또는 본 제품을 배포한 판매업자에게 연락하십시오.







# **Klipsch®**

**KEEPERS OF THE SOUND**

**3502 WOODVIEW TRACE, INDIANAPOLIS, IN, USA**

**KLIPSCH.COM**

©2025 Premium Audio Company, LLC, a wholly owned subsidiary of Gentex Corporation (NASDAQ: GNTX). Klipsch and Keepers of the Sound are trademarks of Klipsch Group, Inc., registered in the United States and other countries. The *Bluetooth®* word mark is a registered trademark owned by Bluetooth SIG, Inc. and any use of such mark by Klipsch Group, Inc. is under license.

V12 - 260127