

# DENON®

## DCD-900NE

LECTEUR CD

# Manuel de l'Utilisateur

[Panneau avant](#)[Affichage](#)[Panneau  
arrière](#)[Télécommande](#)[Index](#)

<b>Accessoires</b>	<b>4</b>
Insertion des piles	5
Portée de la télécommande	5
<b>Nomenclature et fonctions</b>	<b>6</b>
Panneau avant	6
Affichage	8
Panneau arrière	9
Télécommande	10

## Connexions

<b>Connexion d'un amplificateur</b>	<b>16</b>
<b>Connexion à un périphérique avec des bornes d'entrée audio numériques</b>	<b>17</b>
<b>Connexion d'une clé USB au port USB</b>	<b>18</b>
<b>Connexion d'un dispositif de commande externe</b>	<b>19</b>
<b>Connexion d'une minuterie</b>	<b>20</b>
<b>Connexion du cordon d'alimentation</b>	<b>21</b>

## Lecture

<b>Utilisation basique</b>	<b>23</b>
Mise sous tension	23
Passage de l'alimentation à la veille	23
Sélection du mode de lecture média	24
Sélection de la luminosité de l'affichage	24
Commutation du mode direct pur	25
<b>Lecture de CD</b>	<b>26</b>
Lecture de CD	26
Lecture des plages dans un ordre spécifique (Lecture programmée)	28
<b>Lecture de DATA CD</b>	<b>29</b>
Lecture de fichiers	30
<b>Lecture d'une clé USB</b>	<b>32</b>
Lecture de fichiers stockés sur des clés USB	33
<b>Utilisation de la fonction de minuterie</b>	<b>35</b>



## Réglages

Réglage du mode de veille automatique	36
---------------------------------------	----

## Conseils

Conseils	38
Dépistage des pannes	39
L'alimentation ne se met pas sous/hors tension	40
Les opérations ne peuvent pas être effectuées via la télécommande	41
L'affichage sur cet appareil n'affiche rien	41
Aucun son n'est émis	42
Le son est interrompu ou on entend des bruits	42
Impossible de lire des disques	43
Les clés USB ne peuvent pas être lues	44

## Annexe

Lecture de disques	45
Fichiers	45
Lecture de clés USB	47
Ordre de lecture des fichiers musicaux	48
À propos des dossiers et des fichiers	49
Précautions d'emploi pour les supports	50
Chargement de disques	50
À propos de la manipulation des supports	51
Nettoyage des disques	51
Explication des termes	52
Spécifications	55
Index	58





Nous vous remercions d'avoir acquis cet appareil Denon. Pour un fonctionnement optimal, veuillez lire attentivement ce manuel de l'utilisateur avant de vous servir de l'unité.

Après avoir lu le manuel, veuillez le conserver pour toute référence future.

## Accessoires

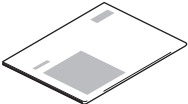
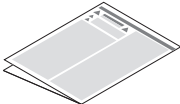
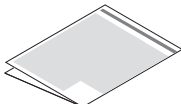
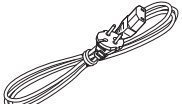
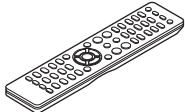
Assurez-vous que les articles suivants sont fournis avec l'appareil.

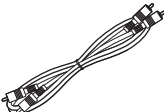
 Guide de démarrage rapide	 Instructions de sécurité	 Précautions d'utilisation des piles	 Cordon d'alimentation
 Télécommande (RC-1246)	 2x piles R03/AAA	 Câble audio	

## Insertion des piles

- 1 Déplacez le couvercle arrière dans la direction de la flèche et retirez-le.



- 2 Insérez correctement deux piles dans le compartiment à pile comme indiqué.

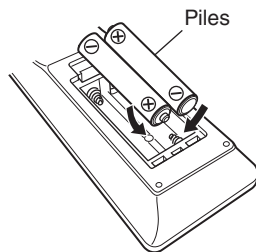

- 3 Remettez le couvercle en place.

### REMARQUE

- Pour éviter un endommagement de la télécommande ou une fuite du liquide des piles :
  - Ne pas mélanger piles neuves et anciennes.
  - Ne pas utiliser deux types de piles différents.
- Ôtez les piles de la télécommande si vous ne l'utilisez pas pendant longtemps.
- En cas de fuite du liquide de pile, essayez soigneusement l'intérieur du compartiment avant d'insérer de nouvelles piles.

## Portée de la télécommande

Pointez la télécommande vers le capteur de télécommande de l'unité.

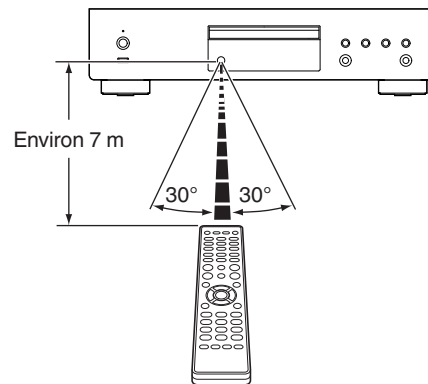

# Nomenclature et fonctions

## Panneau avant

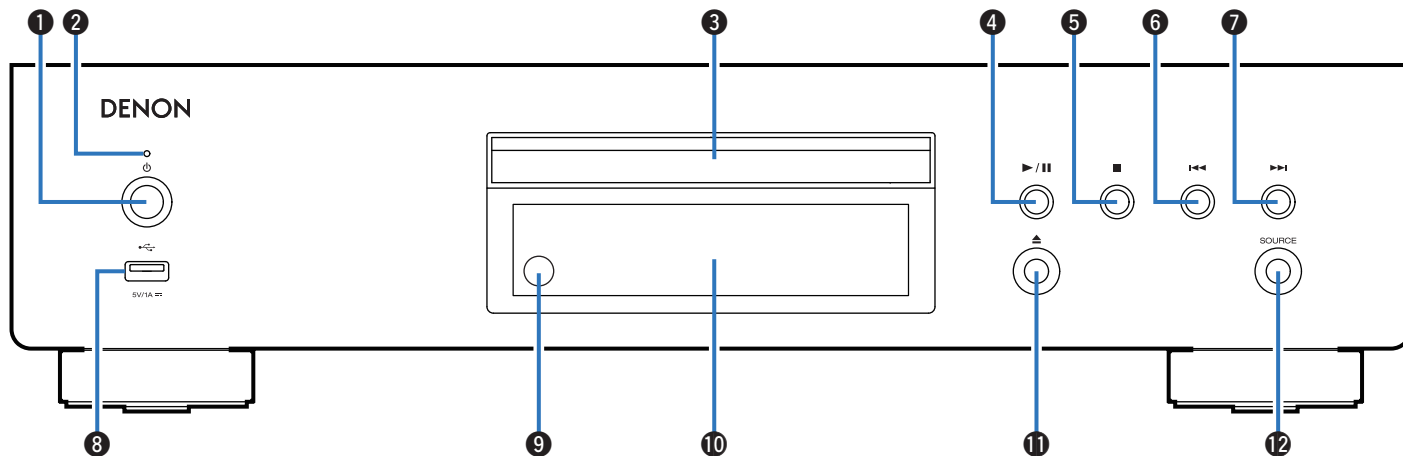

Pour plus de détails, voir la page suivante.

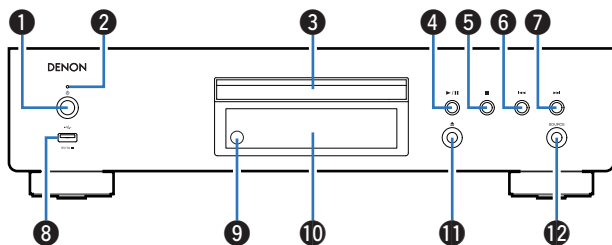

### 1 Touche d'alimentation (⏻)

Ceci permet de mettre sous/hors tension l'alimentation (veille). (📖 p. 23)

### 2 Témoin d'alimentation

Il s'allume comme suit en fonction du statut d'alimentation :

- Sous tension : Vert
- Veille : Arrêt

### 3 Tiroir du disque

Utilisé pour insérer un disque.

### 4 Touche de lecture/pause (▶/⏸)

Lit la plage/Met la lecture de la plage en pause.

### 5 Touche Arrêt (■)

Arrête la lecture.

### 6 Touche Saut arrière (⏮)

Revient au début de la plage actuelle en cours de lecture.

### 7 Touche Saut avant (⏭)

Lit la plage suivante.

### 8 Port USB (🔌)

Il permet de connecter des périphériques de stockage USB (tels que des clés USB). (📖 p. 18)

### 9 Capteur de télécommande

Il reçoit les signaux provenant de la télécommande. (📖 p. 5)

### 10 Affichage

Diverses informations s'affichent ici. (📖 p. 8)

### 11 Touche Ouvrir/Fermer le tiroir (▲)

Utilisée pour ouvrir/fermer le tiroir du disque.

### 12 Touche SOURCE

Sélectionne le média à lire. (📖 p. 24)



## Affichage

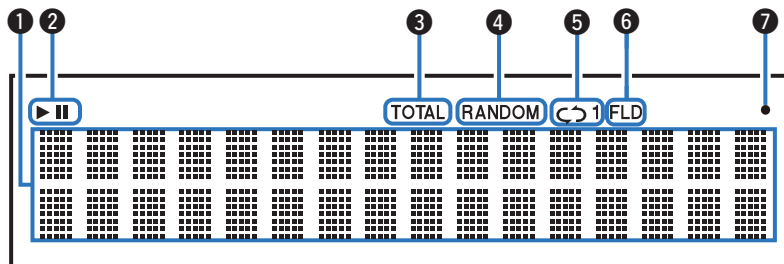

### 1 Affichage des informations

Affiche différentes informations de durées écoulées ou de lecture (et autres) du disque.

### 2 Témoins du mode de lecture

▶ : S'allume pendant la lecture.

|| : S'allume pendant la pause.

### 3 Témoin TOTAL

S'allume lorsque le nombre total de pistes et la durée totale du CD sont affichés.

### 4 Témoin RANDOM

S'allume pendant la lecture aléatoire.

### 5 Témoins du mode de répétition

S'allume pour correspondre aux réglages du mode de répétition.

### 6 Témoin du mode de dossier

- S'allume lorsque le mode dossier est réglé dans la plage de lecture du CD-R/CD-RW. (☞ p. 31)
- S'allume lorsque le mode dossier est réglé dans la plage de lecture du lecteur flash USB. (☞ p. 34)

### 7 Témoin de réception du signal de la télécommande

S'allume lorsqu'un signal est reçu de la télécommande.





## Panneau arrière

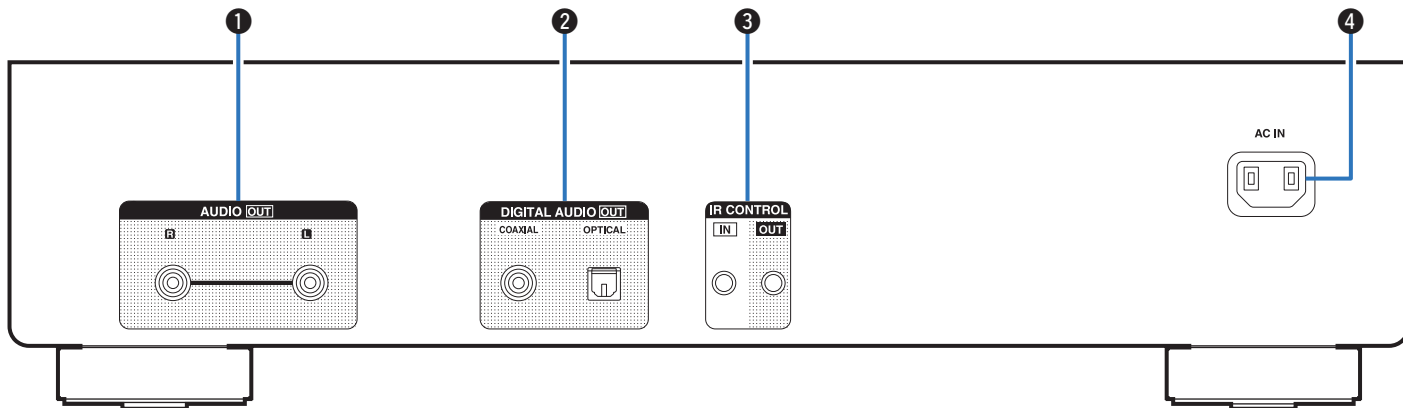

### ❶ Bornes AUDIO OUT

Permettent de connecter les appareils équipés de bornes d'entrée audio analogique ou d'un amplificateur externe. (☞ p. 16)

### ❷ Bornes DIGITAL AUDIO OUT (COAXIAL/OPTICAL)

Utilisée pour connecter un amplificateur ou un convertisseur N/A qui dispose de bornes d'entrée numérique. (☞ p. 17)

### ❸ Bornes IR CONTROL

Utilisées pour connecter des récepteurs/transmetteurs infrarouges capables de commander cet appareil et les appareils externes. (☞ p. 19)

### ❹ Prise CA (AC IN)

Utilisée pour brancher le cordon d'alimentation. (☞ p. 21)



## Télécommande

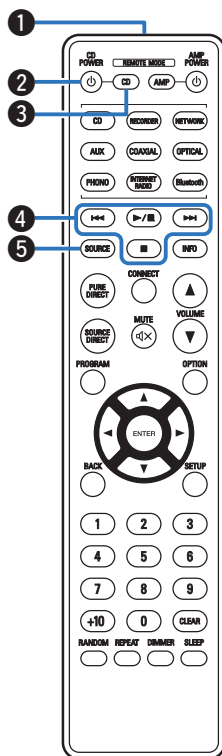

La télécommande fournie avec cet appareil peut contrôler un amplificateur réseau intégré Denon.

- “Opérations d’amplificateur de réseau intégré” (☞ p. 13)

### ■ Utilisation de cet appareil

Pour faire fonctionner cet appareil, appuyez sur la touche REMOTE MODE CD pour basculer le mode de fonctionnement de la télécommande sur cet appareil.

#### 1 Émetteur infrarouge de télécommande

Il transmet les signaux provenant de la télécommande. (☞ p. 5)

#### 2 Touche d’alimentation (CD POWER ⏻)

Ceci permet de mettre sous/hors tension l’alimentation (veille). (☞ p. 23)

#### 3 Touche de sélection du mode télécommande (REMOTE MODE CD)

Ceci commute le mode de fonctionnement de la télécommande sur le lecteur CD.

#### 4 Touches du système

Permettent d’effectuer des opérations associées à la lecture.

#### 5 Touche SOURCE

Sélectionne le média à lire. (☞ p. 24)



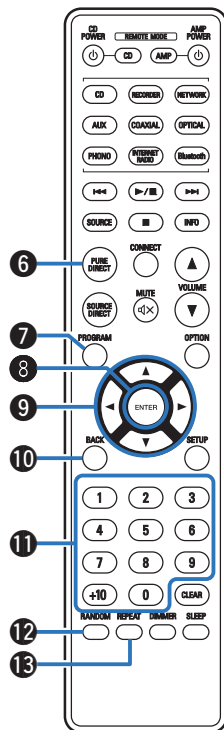

### 6 Touche PURE DIRECT

Permet de passer en mode direct pur. (☞ p. 25)

### 7 Touche PROGRAM

Permet de définir la lecture programmée. (☞ p. 28)

### 8 Touche ENTER

Elle permet de déterminer la sélection.

### 9 Touches curseurs (Δ∇◀▶)

Elles permettent de sélectionner des éléments.

### 10 Touche BACK

Revient à l'élément précédent.

### 11 Touches numériques (0 – 9, +10)

Elles permettent de saisir des numéros sur l'appareil.

### 12 Touche RANDOM

Permet de passer à la lecture aléatoire.

### 13 Touche REPEAT

Permet de passer à la lecture répétée.



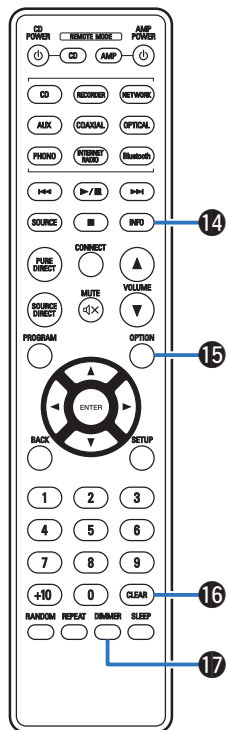

#### 14 Touche Information (INFO)

Utilisée pour changer les informations sur la plage à l'affichage pendant la lecture.

#### 15 Touche OPTION

- Sélectionne la plage de lecture du CD de données. (☞ p. 31)
- Permet de sélectionner la plage de lecture de la clé USB. (☞ p. 34)

#### 16 Touche CLEAR

Permet d'effacer l'enregistrement de programme. (☞ p. 28)

#### 17 Touche DIMMER

Elle permet de changer la luminosité de l'affichage. (☞ p. 24)



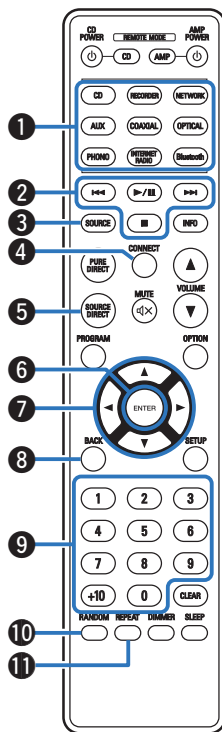

## ■ Opérations d'amplificateur de réseau intégré

Vous pouvez faire fonctionner un amplificateur réseau intégré Denon. Pour faire fonctionner un amplificateur réseau intégré Denon, appuyez sur la touche REMOTE MODE AMP pour faire passer la télécommande en mode de fonctionnement de l'amplificateur réseau intégré.

- ① Touches sélection de source d'entrée
- ② Touches du système
- ③ Touche SOURCE
- ④ Touche CONNECT
- ⑤ Touche SOURCE DIRECT
- ⑥ Touche ENTER
- ⑦ Touches curseurs (Δ▽◀▶)
- ⑧ Touche BACK
- ⑨ Touches numériques (0 – 9, +10)
- ⑩ Touche RANDOM
- ⑪ Touche REPEAT



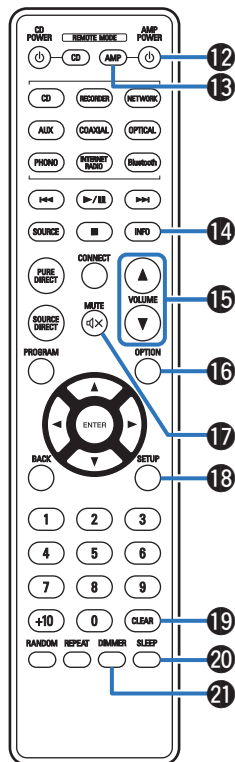

- 12 Touche d'alimentation (AMP POWER  $\phi$ )
- 13 Touche de sélection du mode de télécommande (REMOTE MODE AMP)
- 14 Touche Information (INFO)
- 15 Touches VOLUME ( $\blacktriangle$ / $\blacktriangledown$ )
- 16 Touche OPTION
- 17 Touche MUTE ( $\text{M}$ )
- 18 Touche SETUP
- 19 Touche CLEAR
- 20 Touche SLEEP
- 21 Touche DIMMER



- La télécommande peut ne pas fonctionner avec certains produits.



## ■ Contenu

Connexion d'un amplificateur	16
Connexion à un périphérique avec des bornes d'entrée audio numériques	17
Connexion d'une clé USB au port USB	18
Connexion d'un dispositif de commande externe	19
Connexion d'une minuterie	20
Connexion du cordon d'alimentation	21

### REMARQUE

- Ne pas brancher le cordon d'alimentation avant d'avoir terminé toutes les connexions.
- Ne groupez pas les cordons d'alimentation avec les câbles de connexion des équipements. Cela pourrait provoquer des ronflements ou autres types de bruit audio indésirables.

## ■ Câbles utilisés pour les connexions

Fournit les câbles nécessaires en fonction des dispositifs que vous souhaitez connecter.

Câble audio  
(fourni)



Câble optique



Câble numérique coaxial



## Connexion d'un amplificateur

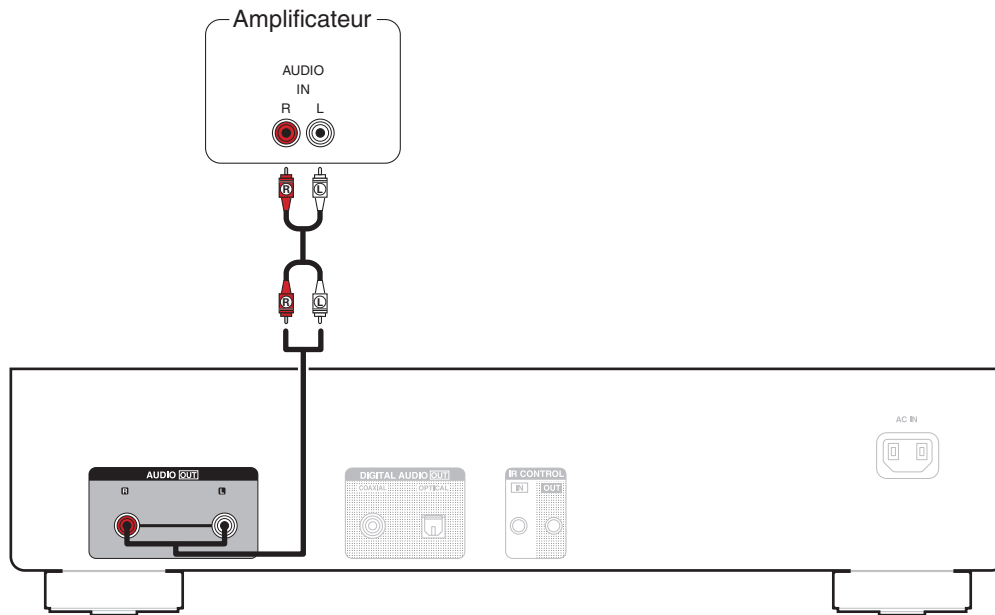



## Connexion à un périphérique avec des bornes d'entrée audio numériques

Vous pouvez profiter de la lecture audio numérique en connectant un amplificateur ou un convertisseur N/A doté d'un connecteur audio numérique à cet appareil.

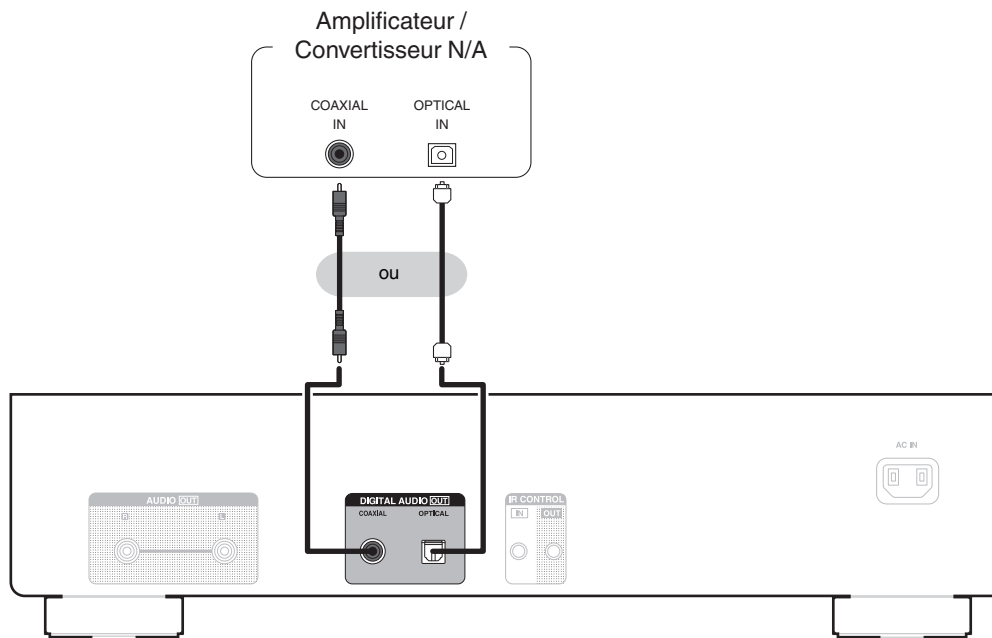

### REMARQUE

- La sortie audio numérique s'arrête pendant la lecture des fichiers DSD via la clé USB.
- Il n'est pas recommandé de connecter un enregistreur qui possède un connecteur audio numérique.

## Connexion d'une clé USB au port USB

Pour les instructions d'utilisation, voir "Lecture d'une clé USB". (👉 p. 32)

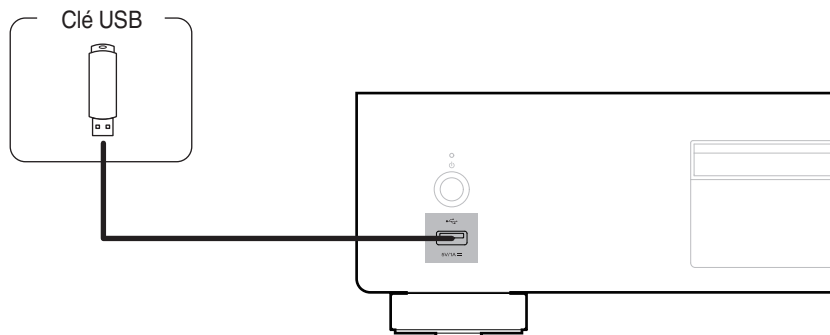

- Denon ne garantit pas que toutes les clés USB fonctionneront ou seront alimentées. Lorsque vous utilisez un disque dur USB portable livré avec un adaptateur secteur, utilisez l'adaptateur secteur fourni avec cet appareil.

### REMARQUE

- Les clés USB ne fonctionneront pas via un hub USB.
- Il n'est pas possible d'utiliser cet appareil en connectant son port USB à un PC au moyen d'un câble USB.
- N'utilisez pas de câble d'extension pour connecter une clé USB. Ceux-ci peuvent causer des interférences radio avec les autres appareils.



## Connexion d'un dispositif de commande externe

Lorsque cet appareil est installé dans un endroit où les signaux de la télécommande ne peuvent pas atteindre (installation dans un placard, etc.), il peut toujours être contrôlé par la télécommande en connectant un récepteur de télécommande (vendu séparément).

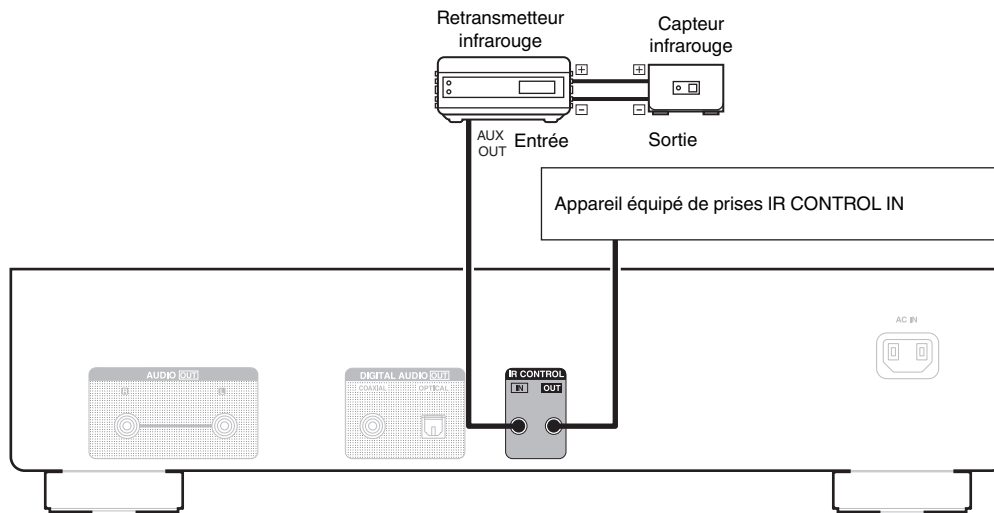

## Connexion d'une minuterie

Cet appareil peut effectuer la lecture via une minuterie lorsqu'un amplificateur et une minuterie sont connectés à cet appareil. ("Utilisation de la fonction de minuterie" (👉 p. 35))

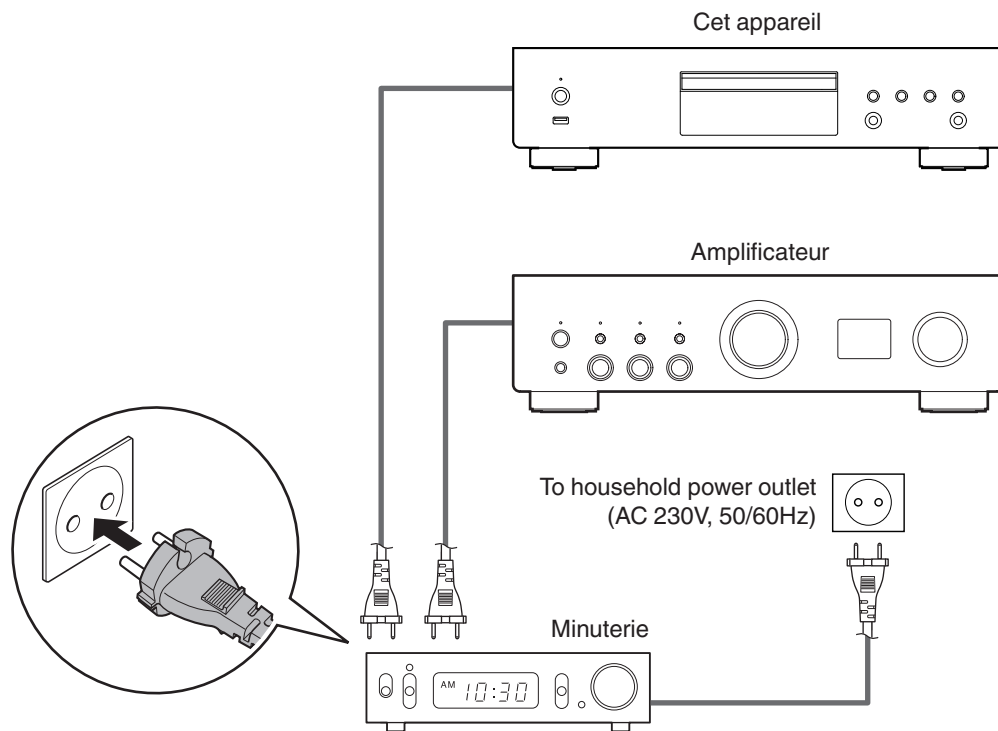

## Connexion du cordon d'alimentation

Une fois toutes les connexions effectuées, insérez la fiche d'alimentation dans la prise murale.

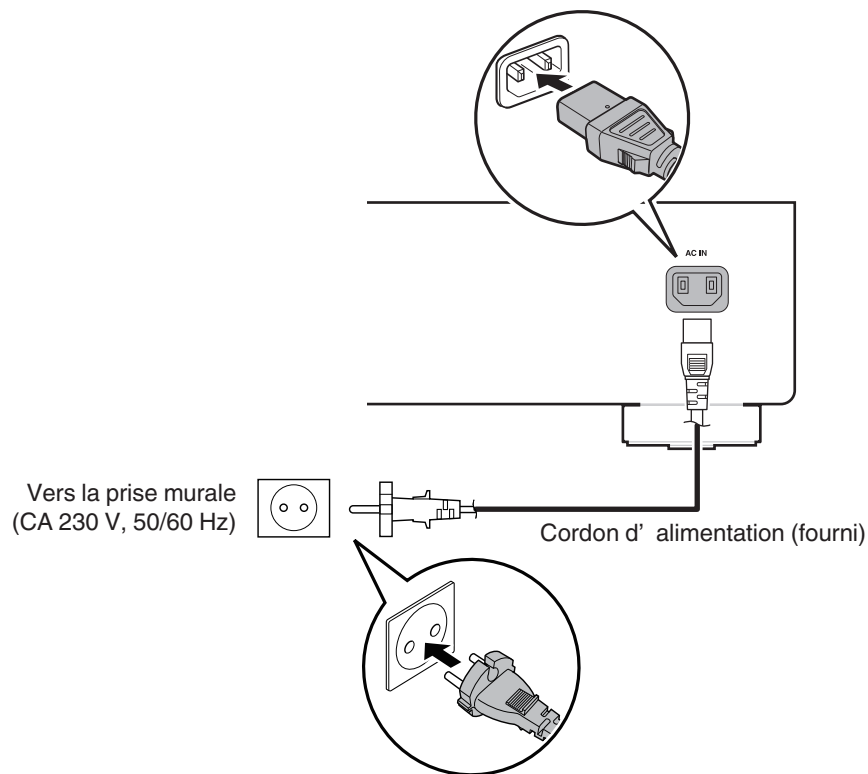

## ■ Contenu

Utilisation basique	23
Lecture de CD	26
Lecture de DATA CD	29
Lecture d'une clé USB	32
Utilisation de la fonction de minuterie	35



# Utilisation basique

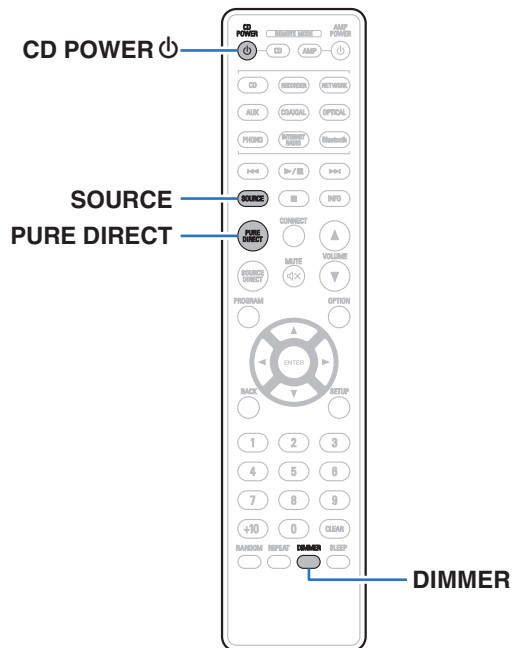

## Mise sous tension

### 1 Appuyez sur CD POWER pour mettre l'appareil sous tension.

Le témoin d'alimentation s'allume en vert.



- Vous pouvez également appuyer sur  sur l'appareil principal pour le mettre sous tension après une mise en veille.

## Passage de l'alimentation à la veille

### 1 Appuyez sur CD POWER .

L'appareil commute en mode veille.



- Vous pouvez également passer en mode veille en appuyant sur  sur l'appareil principal.

### REMARQUE

- L'alimentation continue à être fournie à une partie des circuits, même lorsque l'appareil est en mode veille. Lorsque l'appareil reste inutilisé pendant une période prolongée ou pendant les vacances, débranchez le cordon d'alimentation de la prise secteur.



## Sélection du mode de lecture média

### 1 Appuyez sur **SOURCE** pour sélectionner le mode de lecture média.

<b>Disc</b> (Défaut) :	Sélectionnez pour lire un disque.
<b>USB :</b>	Sélectionnez cette option pour lire une clé USB.



- Vous pouvez également sélectionner le mode de lecture média en appuyant sur **SOURCE** sur l'appareil principal.

## Sélection de la luminosité de l'affichage

La luminosité de l'affichage peut être ajustée entre quatre niveaux. La désactivation de l'affichage réduit une source de bruit qui affecte la qualité sonore, vous permettant une lecture de qualité sonore supérieure.

### 1 Appuyez sur **DIMMER**.

- La luminosité de l'affichage change à chaque fois que vous appuyez sur la touche.



- La luminosité de l'écran est réglée au plus clair par défaut.
- Si les touches sont actionnées lorsque l'affichage est désactivé, les informations s'affichent momentanément au réglage de luminosité maximale.
- L'affichage n'est désactivé que pendant la lecture.





## Commutation du mode direct pur

En mode direct pur, l'écran s'éteint et la sortie audio numérique s'arrête. Cela réduit les bruits qui peuvent affecter, par inadvertance, la qualité sonore, permettant une lecture haute qualité.

### 1 Appuyez sur PURE DIRECT.

L'écran s'éteint, et la lecture directe pure commence.

- Permet de passer en mode direct pur chaque fois que l'on appuie sur le bouton.

---

**Pure Direct On Mode1 :** Éteint l'écran et lit l'audio numérique.

---

**Pure Direct On Mode2 :** Éteint l'écran et arrête la sortie de l'audio numérique.

---

**Pure Direct Off**  
(Défaut) : Désactive le mode direct pur.

---



- La luminosité de l'écran ne peut pas être modifiée en mode direct pur.
- L'affichage n'est désactivé que pendant la lecture.



# Lecture de CD

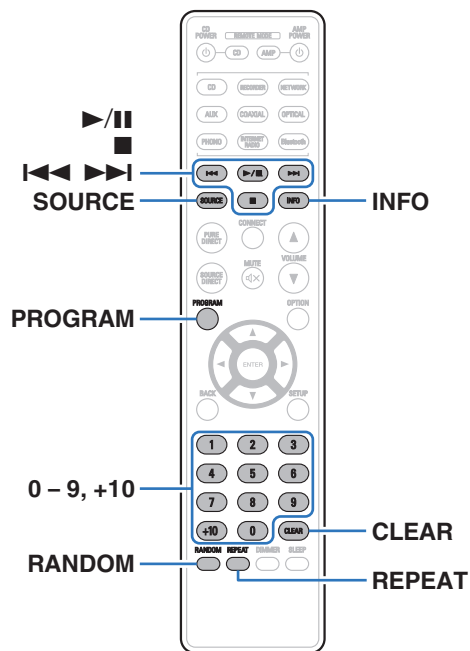

## Lecture de CD





- 1 Insérez un disque. (☞ p. 50)**
  - Appuyez sur **▲** sur l'appareil pour ouvrir/fermer le tiroir du disque.
- 2 Appuyez sur SOURCE pour régler le mode de lecture média sur "Disc". (☞ p. 24)**
- 3 Appuyez sur ►/||.**

Le témoin ► s'allume sur l'affichage. La lecture débute.

### REMARQUE

- Ne placez aucun objet étranger sur le tiroir du disque de l'appareil. Vous risquez d'endommager l'appareil.
- Ne tentez pas de fermer le tiroir en le poussant lorsque l'appareil n'est pas sous tension. Vous risquez d'endommager l'appareil.



Touches de commande	Fonction
	Lecture / Pause
	Arrêt
	Passer à la plage précédente/Passer à la plage suivante
	(Maintenir enfoncé) Retour rapide/Avance rapide
0 - 9, +10	Sélection d'une plage
<b>RANDOM</b>	Lecture aléatoire
<b>REPEAT</b>	Lecture répétée <ul style="list-style-type: none"> <li>• Changement entre la répétition de toutes les plages, la répétition d'une seule plage ou la répétition désactivée.</li> </ul>
<b>INFO</b>	Passage à l'affichage de la durée <ul style="list-style-type: none"> <li>• Le passage entre la durée écoulée de la plage actuelle, la durée restante de la plage actuelle et la durée restante de toutes les plages.</li> <li>• L'heure affichée sur cet appareil peut être différente de l'heure réelle, car elle est calculée en arrondissant à la seconde la plus proche.</li> </ul>

## ■ Disques qui peuvent être lus

- Voir "Lecture de disques". (📖 p. 45)

## ■ Lecture d'une plage spécifique (Recherche directe)

### 1 Utilisez les touches 0 – 9, +10 pour sélectionner les plages.

[Exemple]

Piste 4 :

Appuyez sur le chiffre 4 pour sélectionner la plage 4.

Piste 12 :

Appuyez sur les chiffres +10 et 2 de manière consécutive.



## Lecture des plages dans un ordre spécifique (Lecture programmée)

Vous pouvez programmer jusqu'à 25 plages.

### 1 En mode Arrêt, appuyez sur PROGRAM.

"Program" s'affiche sur l'écran.

### 2 Utilisez les touches 0 – 9, +10 pour sélectionner les plages.

[Exemple]

Piste 4 :

Appuyez sur le chiffre 4 pour sélectionner la plage 4.

Piste 12 :

Appuyez sur les chiffres +10 et 2 de manière consécutive.

### 3 Appuyez sur ►/II.

La lecture démarre dans l'ordre programmé.



- Le programme est effacé lorsque le tiroir du disque est ouvert ou que l'alimentation est mise hors tension.
- Si vous appuyez sur RANDOM pendant la lecture programmée, les plages programmées sont lues dans un ordre aléatoire.
- Si vous appuyez sur REPEAT pendant la lecture programmée, les plages sont lues de manière répétée dans l'ordre programmé.

### ■ Vérification de l'ordre des plages programmées

En mode Arrêt, appuyez sur ►►I.

À chaque pression sur ►►I, les plages sont affichées dans l'ordre de leur programmation.

### ■ Pour effacer la dernière plage programmée

En mode Arrêt, appuyez sur CLEAR.

À chaque pression sur la touche, la dernière plage programmée est effacée.



- Vous pouvez également sélectionner une piste à effacer en appuyant sur ►►I.

### ■ Suppression de toutes les plages programmées

En mode Arrêt, appuyez sur PROGRAM.



## Lecture de DATA CD

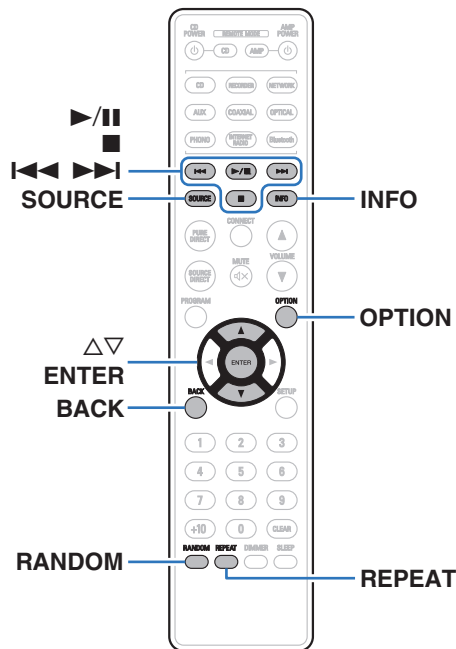

- Cette section explique comment lire des fichiers musicaux qui sont enregistrés sur un CD-R ou CD-RW.
- Sur Internet, de nombreux sites de distribution permettent de télécharger des fichiers musicaux au format MP3 ou WMA (Windows Media® Audio). Les fichiers audio téléchargés sur ces sites peuvent être stockés sur des disques CD-R/CD-RW et lus sur cet appareil.
- Les types de format audio et les caractéristiques de lecture prises en charge par cet appareil sont les suivants.  
Voir "Fichiers exécutable" pour plus de détails. (👉 p. 45)
  - **MP3**
  - **WMA**

### REMARQUE

- Les fichiers protégés par des droits d'auteur ne peuvent pas être lus.
- En fonction du logiciel utilisé pour graver et en fonction d'autres éléments, certains fichiers peuvent ne pas être lus ou affichés correctement.

"Windows Media" et "Windows" sont des marques de commerce ou des marques déposées de Microsoft Corporation aux États-Unis et dans d'autres pays.



## Lecture de fichiers

- 1 **Chargez un disque CD-R/CD-RW contenant des fichiers musicaux dans le tiroir du disque. (🔑 p. 50)**
  - Appuyez sur ▲ sur l'appareil pour ouvrir/fermer le tiroir du disque.
- 2 **Appuyez sur SOURCE pour régler le mode de lecture média sur "Disc". (🔑 p. 24)**
- 3 **Utilisez Δ∇ pour sélectionner le fichier musical à lire à partir des données musicales de CD-R/CD-RW, puis appuyez sur ENTER.**  
La lecture débute.

Touches de commande	Fonction
▶/	Lecture / Pause
■	Arrêt
◀◀▶▶	Passer à la plage précédente/Passer à la plage suivante (Maintenir enfoncé) Retour rapide/Avance rapide
BACK	Passage à un niveau supérieur dans l'arborescence
Δ ∇	Sélectionnez la plage
ENTER	Entrez l'élément sélectionné / Lecture
OPTION	Sélectionnez la plage de lecture
RANDOM	Lecture aléatoire
REPEAT	Lecture répétée <ul style="list-style-type: none"> <li>• Changement entre la répétition de toutes les plages, la répétition d'une seule plage ou la répétition désactivée.</li> </ul>
INFO	Permet de basculer l'écran entre Nom du titre/Nom de l'artiste, Nom du titre/Nom de l'album et Nom du fichier.



- Pour commencer à lire un autre fichier pendant la lecture d'un CD-R/CD-RW, appuyez d'abord sur BACK pour afficher l'arborescence des fichiers. Ensuite, utilisez Δ∇ pour sélectionner le fichier à lire et appuyez sur ENTER.



## ■ Changement de l'affichage

Lors de la lecture, appuyez sur INFO.

- Permet de basculer l'écran entre Nom du titre/Nom de l'artiste, Nom du titre/Nom de l'album et Nom du fichier.
- Si un fichier ne prend pas en charge les informations de texte ou si aucune information de piste n'est enregistrée, le nom du fichier s'affiche.
- Les caractères peuvent être affichés comme suit :

ABCDEFGHIJKLMNOPQRSTUVWXYZ

abcdefghijklmnopqrstuvwxyz

0123456789

!"#\$%&:;<>?@[ ]\_`!{|}~^'()\*+,-./= espace

- Les caractères qui ne peuvent pas être affichés sont remplacés par "." (point).
- Les numéros de fichier et de dossier sont automatiquement définis quand le disque est chargé.

## ■ Changement de la plage de lecture

En mode Arrêt, appuyez sur OPTION.

- La plage de lecture d'une piste peut être définie.

**Mode dossier :**

Tous les fichiers du dossier sélectionné sont lus. Le témoin "FLD" s'allume à ce moment.

**Tous modes :**

Tous les fichiers du disque sont lus.



## Lecture d'une clé USB

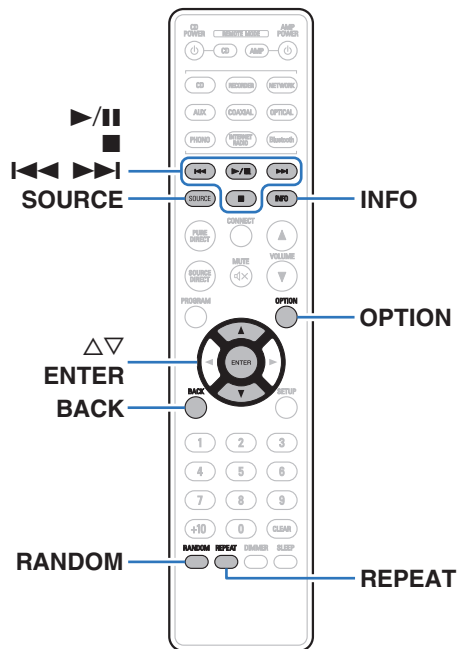

- Lecture de fichiers musicaux stockés sur une clé USB.
- Seules les clés USB conformes aux normes de stockage de masse peuvent être utilisées sur cet appareil.
- Les types de format audio et les caractéristiques de lecture prises en charge par cet appareil sont les suivants.  
Pour plus de détails, reportez-vous à “Lecture de clés USB” (📖 p. 47).

- WMA
- MP3
- WAV
- MPEG-4 AAC
- FLAC
- Apple Lossless
- AIFF
- DSD







## Lecture de fichiers stockés sur des clés USB

- 1 Connectez la clé USB au port USB. (🔌 p. 18)
- 2 Appuyez sur SOURCE pour régler le mode de lecture média sur "USB". (🔌 p. 24)
- 3 Utilisez  $\Delta \nabla$  pour sélectionner le dossier à lire, puis appuyez sur ENTER.
- 4 Utilisez  $\Delta \nabla$  pour sélectionner le fichier à lire, puis appuyez sur ENTER.

La lecture débute.

Touches de commande	Fonction
	Lecture / Pause
	Arrêt
	Passer à la page précédente/Passer à la page suivante (Maintenir enfoncé) Retour rapide/Avance rapide
BACK	Passage à un niveau supérieur dans l'arborescence
$\Delta \nabla$	Sélectionnez la page
ENTER	Entrez l'élément sélectionné / Lecture
OPTION	Sélectionnez la page de lecture
RANDOM	Lecture aléatoire
	Lecture répétée
REPEAT	<ul style="list-style-type: none"> <li>• Changement entre la répétition de toutes les pages, la répétition d'une seule page ou la répétition désactivée.</li> </ul>
INFO	Permet de basculer l'écran entre Nom du titre/Nom de l'artiste, Nom du titre/Nom de l'album et Nom du fichier.



- Pour commencer à lire un autre fichier pendant la lecture d'une clé USB, appuyez d'abord sur BACK pour afficher l'arborescence des fichiers. Ensuite, utilisez  $\Delta \nabla$  pour sélectionner le fichier à lire et appuyez sur ENTER.



**REMARQUE**

- Notez que Denon décline toute responsabilité en cas de problèmes liés aux données d'une clé USB lors de l'utilisation de cet appareil avec la clé USB.
- Lorsqu'une clé USB est connectée à cet appareil, ce dernier charge tous les fichiers de la clé USB. Le chargement peut prendre un certain temps si la clé USB contient un grand nombre de dossiers et/ou de fichiers.

**■ Changement de la plage de lecture**

Appuyez sur OPTION.

- La plage de lecture d'une piste peut être définie.

---

**Mode dossier :**

Tous les fichiers du dossier sélectionné sont lus. Le témoin "FLD" s'allume à ce moment.

---



**Tous modes :**

Tous les fichiers de la clé USB sont lus.

---



## Utilisation de la fonction de minuterie

- 1 Mettez en marche les composants connectés.**  
( p. 20)
- 2 Commutez la fonction de l'amplificateur pour que l'entrée se fasse à partir de l'appareil connecté.**
- 3 Appuyez sur la touche OPTION de la télécommande pendant 5 secondes ou plus pour activer la fonction de lecture par minuterie.**  
"Timer Play On" apparaît sur l'affichage.  

  - En appuyant sur la touche OPTION de la télécommande pendant 5 secondes ou plus, vous activez ou désactivez la fonction de lecture par minuterie.
  - "Timer Play On" et "Timer Play Off" ne s'affichent à l'écran que lorsque la fonction de lecture par minuterie est activée ou désactivée.
- 4 Insérez un disque dans cet appareil ou insérez une clé USB dans le port USB.**
- 5 Commutez le mode média de cet appareil sur le média à lire à l'aide de la minuterie.**

- 6 Réglez la minuterie audio aux heures souhaitées.**
  - Reportez-vous au manuel de l'Utilisateur pour la minuterie audio.
- 7 Mettez la minuterie sous tension.**
  - Les composants connectés à la minuterie s'éteignent.
  - Lorsque l'heure sélectionnée est atteinte, les différents composants se mettent en marche automatiquement et la lecture débute à la première piste.  

  - La minuterie ne prend pas en charge la lecture aléatoire ou la lecture programmée.



## Réglage du mode de veille automatique

Lorsque le mode Veille auto est activé, si l'appareil reste à l'état arrêté et qu'aucune opération n'est effectuée pendant environ 30 minutes, l'appareil bascule automatiquement en mode veille.

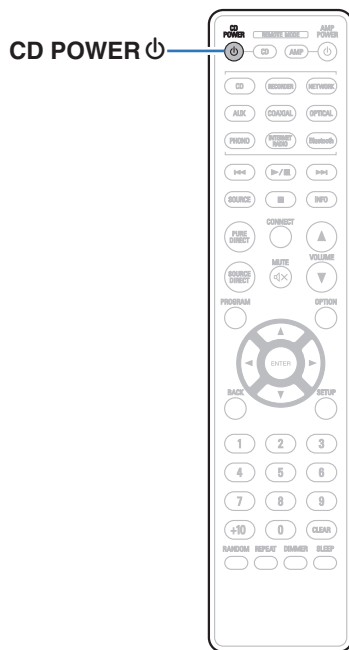
Le mode de veille automatique est réglé par défaut.



### 1 Appuyez sur CD POWER pendant 5 secondes ou plus pour l'allumer et l'éteindre.

L'affichage change comme suit chaque fois qu'il est allumé et éteint.

- Lorsque le mode veille automatique est activé : "Auto Standby On" est affiché.
- Lorsque le mode veille automatique est désactivé : "Auto Standby Off" est affiché.



- Vous pouvez également activer et désactiver le mode veille automatique en appuyant sur  de l'unité principale pendant 5 secondes ou plus.



## ■ Contenu

### Conseils

Je souhaite profiter d'un audio de sortie analogique à une qualité supérieure	38
Je souhaite lire uniquement le dossier spécifié	38
Je souhaite lire de manière aléatoire toutes les pistes d'un CD-R/CD-RW ou d'une clé USB	38
Je souhaite lire des fichiers musicaux en haute résolution	38

### Dépistage des pannes

L'alimentation ne se met pas sous/hors tension	40
Les opérations ne peuvent pas être effectuées via la télécommande	41
L'affichage sur cet appareil n'affiche rien	41
Aucun son n'est émis	42
Le son est interrompu ou on entend des bruits	42
Impossible de lire des disques	43
Les clés USB ne peuvent pas être lues	44



## Conseils

---

### Je souhaite profiter d'un audio de sortie analogique à une qualité supérieure

- Permet de passer du mode Pure Direct à "Pure Direct On Mode2". (👉 p. 25)

### Je souhaite lire uniquement le dossier spécifié

- Appuyez sur la touche OPTION pour définir le mode de lecture sur lecture dossier. (👉 p. 31), (👉 p. 34)

### Je souhaite lire de manière aléatoire toutes les pistes d'un CD-R/CD-RW ou d'une clé USB

- Avant la lecture, appuyez sur la touche OPTION pour régler le mode de lecture sur "All Mode", puis appuyez sur RANDOM pour la lecture aléatoire. (👉 p. 31), (👉 p. 34)

### Je souhaite lire des fichiers musicaux en haute résolution

- Cet appareil peut lire des fichiers musicaux haute résolution stockés sur une clé USB. (👉 p. 47)



## Dépistage des pannes

---

Si un problème se produit, vérifiez d'abord les points suivants :

1. Les connexions sont-elles correctes ?
2. L'appareil est-il utilisé conformément aux descriptions du manuel de l'utilisateur ?
3. Les autres composants fonctionnent-ils correctement ?

Si cet appareil ne fonctionne pas correctement, vérifiez les symptômes dans cette section.

Si les symptômes ne correspondent pas à l'un de ceux décrits ici, veuillez consulter votre revendeur, car cela pourrait être dû à un défaut dans cet appareil. Dans ce cas, débranchez immédiatement l'alimentation et contactez le magasin où vous avez acheté cet appareil.



## L'alimentation ne se met pas sous/hors tension

### L'appareil n'est pas allumé.

- Vérifiez que la fiche d'alimentation est correctement introduite dans la prise murale. (👉 p. 21)
- Cet appareil est en mode veille. Appuyez sur la touche CD POWER ⏻ sur la télécommande. (👉 p. 23)

### L'appareil se met automatiquement hors tension.

- Le mode veille automatique est activé. Le mode veille automatique s'active si pendant 30 minutes aucune opération n'est effectuée. Pour désactiver le mode veille automatique, maintenez enfoncée la touche CD POWER ⏻ de la télécommande pendant plus de 5 secondes lorsque le mode veille automatique est activé. (👉 p. 36)

### L'appareil s'éteint et le témoin d'alimentation affiche un clignotement long et trois courts en rouge.

- Le circuit de protection a été activé en raison d'une erreur dans l'alimentation électrique interne. Débranchez et réinsérez le cordon d'alimentation, puis appuyez sur la touche CD POWER ⏻ pour remettre l'appareil sous tension. Si le problème n'est pas résolu en éteignant et en rallumant l'appareil, débranchez le cordon d'alimentation et contactez notre centre de service clientèle.





## Les opérations ne peuvent pas être effectuées via la télécommande

### Les opérations ne peuvent pas être effectuées via la télécommande.

- Les piles sont usées. Remplacez-les par des piles neuves. (👉 p. 5)
- Faites fonctionner la télécommande à une distance d'environ 7 m de cet appareil et à un angle de 30°. (👉 p. 5)
- Retirez tout obstacle se trouvant entre cet appareil et la télécommande.
- Insérez les piles en respectant la polarité indiquée par les repères ⊕ et ⊖. (👉 p. 5)
- Le capteur de télécommande de l'appareil est exposé à une forte lumière (soleil, lampe fluorescente de type inverseur, etc.). Déplacez l'appareil afin que le capteur de télécommande ne soit plus exposé à une forte lumière.
- Lorsque vous utilisez un dispositif vidéo 3D, la télécommande de cet appareil peut ne pas fonctionner en raison des communications infrarouges entre les appareils (telles que des lunettes et un téléviseur pour l'affichage 3D). Dans ce cas, ajustez la direction des appareils avec la fonction de communications 3D et leur distance pour vous assurer qu'ils n'affectent pas le fonctionnement de la télécommande de cet appareil.
- Appuyez sur la touche REMOTE MODE CD pour passer le mode de fonctionnement de la télécommande sur "CD". (👉 p. 10)

## L'affichage sur cet appareil n'affiche rien

### L'écran est éteint.

- Appuyez sur la touche DIMMER et modifiez le réglage pour qu'il ne soit pas désactivé. (👉 p. 24)
- Lorsque le mode direct pur est réglé sur "Pure Direct On Mode1" ou "Pure Direct On Mode2", l'écran s'éteint. Appuyez sur la touche PURE DIRECT sur la télécommande pour définir "Pure Direct Off". (👉 p. 25)



## Aucun son n'est émis

### Aucun son n'est émis. Ou le son est anormal.

- Vérifiez les connexions de tous les appareils. (👉 p. 15)
- Insérez complètement les câbles de connexion.
- Vérifiez que les bornes d'entrée et les bornes de sortie ne sont pas inversément reliées.
- Vérifiez l'état des câbles.
- Vérifiez les fonctions et les commandes de l'amplificateur et réglez-les si nécessaire.
- La sortie audio numérique s'arrête pendant la lecture des fichiers DSD.
- Lorsque le mode direct pur est réglé sur "Pure Direct On Mode2", la sortie audio numérique s'arrête. Réglez le mode direct pur sur "Pure Direct Off" ou "Pure Direct On Mode1" pour la sortie audio numérique. (👉 p. 25)

## Le son est interrompu ou on entend des bruits

### Pendant la lecture d'un CD-R/CD-RW, le son est interrompu de temps à autre.

- Ceci peut être dû à des conditions d'enregistrement médiocres ou le disque lui-même est peut-être de mauvaise qualité. Utilisez un disque correctement enregistré.

### Pendant la lecture à partir de la clé USB, le son est parfois interrompu.

- Lorsque la vitesse de transfert de la clé USB est lente, le son peut être occasionnellement interrompu.



## Impossible de lire des disques

### Lecture impossible lorsque vous appuyez sur la touche de lecture ou lecture erronée d'une partie du disque.

- Le disque est sale ou rayé. Nettoyez le disque ou insérez un disque différent. (👉 p. 51)

### Impossible de lire des CD-R/CD-RW.

- Les disques ne peuvent pas être lus s'ils n'ont pas été finalisés. Utilisez un disque finalisé. (👉 p. 45)
- Ceci peut être dû à des conditions d'enregistrement médiocres ou le disque lui-même est peut-être de mauvaise qualité. Utilisez un disque correctement enregistré.
- Les fichiers sont créés à un format qui n'est pas pris en charge par cet appareil. Vérifiez que les formats sont pris en charge par cet appareil. (👉 p. 45)

### “No Disc” s'affiche.

- “No Disc” s'affiche si le disque a été inséré à l'envers ou si le tiroir ne contient aucun disque. Vérifiez que le disque est chargé côté étiquette vers le haut.

### “System Error” s'affiche.

- “System Error” s'affiche lorsqu'une erreur non provoquée par un disque, un format, etc. se produit. Contactez notre centre de service à la clientèle.

### “Can't Read Disc” s'affiche.

- “Can't Read Disc” s'affiche lorsque le disque inséré ne peut pas être lu car il n'est pas compatible avec cet appareil, qu'il est sale ou rayé. Vérifiez le disque.

### “Wrong Format” s'affiche.

- “Wrong Format” s'affiche pour les fichiers créés dans un format qui n'est pas pris en charge par cet appareil. Vérifiez que les formats sont pris en charge par cet appareil. (👉 p. 45)



## Les clés USB ne peuvent pas être lues

### La clé USB n'est pas reconnue.

- Déconnectez et reconnectez la clé USB. (👉 p. 18)
- Les clés USB compatibles avec la classe de stockage de masse sont prises en charge.
- Cet appareil ne prend pas en charge une connexion via un hub USB. Connectez la clé USB directement au port USB.
- La clé USB doit être formatée en FAT16 ou FAT32.
- Le fonctionnement de toutes les clés USB n'est pas garanti. Certaines clés USB ne sont pas reconnues. Lors de l'utilisation d'un type de lecteur de disque dur portable compatible avec la connexion USB qui nécessite l'alimentation d'un adaptateur CA, utilisez l'adaptateur CA fourni avec le disque dur.

### Les fichiers de la clé USB ne sont pas affichés.

- Les fichiers d'un type non pris en charge par cet appareil ne s'affichent pas. (👉 p. 47)
- Cet appareil est capable d'afficher des fichiers dans un maximum de 16 niveaux de dossiers. 255 dossiers et 65025 fichiers peuvent être stockés au maximum. Modifiez la structure des dossiers de la clé USB.
- Lorsque plusieurs partitions existent sur la clé USB, seuls les fichiers de la première partition sont affichés.

### Les périphériques iOS et Android ne sont pas reconnus.



- Le port USB de cet appareil ne prend pas en charge la lecture depuis des périphériques iOS et Android.

### Les fichiers sur une clé USB ne peuvent pas être lus.

- Les fichiers sont créés à un format qui n'est pas pris en charge par cet appareil. Vérifiez que les formats sont pris en charge par cet appareil. (👉 p. 47)
- Vous tentez de lire un fichier protégé. Les fichiers protégés ne peuvent pas être lus sur cet appareil.
- La lecture risque de ne pas se faire si la taille du fichier de l'album dépasse 2 MB.



## Lecture de disques

Médias lisibles	
CD	
CD-R	
CD-RW	

### REMARQUE

- Certains disques et certains formats d'enregistrements ne peuvent pas être lus.
- Les disques non finalisés ne peuvent pas être lus.

## Fichiers

### ■ Spécifications des fichiers pris en charge

	Fréquence d'échantillonnage	Débit	Extension
<b>MP3</b>	32/44,1/48 kHz	48 – 320 kbps	.mp3
<b>WMA</b>	32/44,1/48 kHz	48 – 320 kbps	.wma

### ■ Nombre maximal de fichiers et de dossiers lisibles

Nombre maximal de dossiers : 256

Nombre total de dossiers et fichiers : 512



**REMARQUE**

- Veillez à donner l'extension aux fichiers. Les fichiers avec d'autres extensions ou sans extension ne peuvent être lus.
- Vos enregistrements ne doivent être utilisés que dans un but personnel et ne doivent pas être utilisés dans d'autres objectifs sans le consentement du détenteur des droits tel que le prévoient les lois sur le copyright.



- Seuls les fichiers musicaux dont les droits d'auteurs ne sont pas protégés peuvent être lus sur cet appareil.
  - Le contenu téléchargé sur les sites Internet payants est protégé par copyright. Les fichiers encodés au format WMA et gravés sur un CD, etc., à partir d'un ordinateur, risquent également d'être protégés par copyright, en fonction des paramètres de l'ordinateur.
- Le nombre maximal de fichiers et de dossiers pouvant être lus diffère en fonction de conditions telles que la longueur du nom de fichier ou du nom de dossier, ou le nombre de niveaux dans la hiérarchie des dossiers.



## Lecture de clés USB

- Cet appareil est compatible avec les standards MP3 ID3-Tag (Ver. 2).
- Cet appareil est compatible avec les tags META WMA.
- Si la taille d'image (pixels) de la pochette d'un album dépasse 500 × 500 (WMA/MP3/Apple Lossless/DSD) ou 349 × 349 (MPEG-4 AAC), l'appareil peut ne pas lire la musique correctement.

### ■ Spécifications des fichiers pris en charge

	Fréquence d'échantillonnage	Débit	Extension
WMA*1	32/44,1/48 kHz	48 – 320 kbps	.wma
MP3	32/44,1/48 kHz	48 – 320 kbps	.mp3
WAV	32/44,1/48/88,2/ 96/176,4/192 kHz	–	.wav
MPEG-4 AAC*1	32/44,1/48 kHz	48 – 320 kbps	.aac/.m4a/.mp4
FLAC	32/44,1/48/88,2/ 96/176,4/192 kHz	–	.flac
Apple Lossless*2	32/44,1/48/88,2/96 kHz	–	.m4a
AIFF	32/44,1/48/88,2/ 96/176,4/192 kHz	–	.aif/.aiff
DSD	2,8/5,6 MHz	–	.dsf/.dff

\*1 Seuls les fichiers non protégés par copyright peuvent être lus sur cet appareil.

Le contenu téléchargé sur les sites Internet payants est protégé par copyright. Les fichiers encodés au format WMA et gravés sur un CD, etc., à partir d'un ordinateur, risquent également d'être protégés par copyright, en fonction des paramètres de l'ordinateur.

\*2 Le codec Apple Lossless Audio (ALAC) est distribué sous licence Apache, version 2.0 (<http://www.apache.org/licenses/LICENSE-2.0>).



## ■ Nombre maximal de fichiers et de dossiers lisibles

Le nombre maximal de fichiers et dossiers lisibles par cet appareil est indiqué ci-dessous.

Élément	Média	Clé USB
Nombre de niveaux de répertoires *1		16 niveaux
Nombre de dossiers		255
Nombre de fichiers *2		65025

\*1 Le dossier racine est pris en compte.

\*2 Le nombre de fichiers autorisé peut varier en fonction de la capacité de la clé USB et de la taille du fichier.

### REMARQUE

- La sortie audio numérique s'arrête pendant la lecture des fichiers DSD.

## Ordre de lecture des fichiers musicaux

Quand il y a plusieurs dossiers contenant des fichiers musicaux, l'ordre de lecture des dossiers est réglé automatiquement lorsque l'appareil lit le média. Les fichiers de chaque dossier sont lus dans l'ordre alphabétique du nom de fichier.

### CD-R/CD-RW et clé USB

Pour la lecture de fichiers sur CD-R, CD-RW ou clé USB, les fichiers de tous les dossiers de la première couche sont lus en premier, les suivants sur la deuxième couche, puis les suivants sur la troisième couche, et ainsi de suite dans cet ordre.



- L'ordre de lecture affiché sur un ordinateur peut différer de l'ordre de lecture actuel.
- L'ordre de lecture avec un disque CD-R/CD-RW peut différer, selon le logiciel de gravure.
- L'ordre de lecture peut être différent de l'ordre dans lequel les dossiers ou fichiers ont été enregistrés si vous supprimez ou ajoutez un dossier ou un fichier sur le périphérique USB. Cela se produit à cause des spécifications d'enregistrement de données et ce n'est pas un dysfonctionnement.





## À propos des dossiers et des fichiers

Les fichiers musicaux enregistrés sur un dispositif de stockage CD-R/CD-RW et clé USB sont divisés en gros segments (dossiers) et petits segments (fichiers).

Les fichiers sont stockés dans des dossiers, et les dossiers peuvent être placés dans une hiérarchie pour le stockage. L'appareil peut reconnaître jusqu'à 16 niveaux de dossiers.

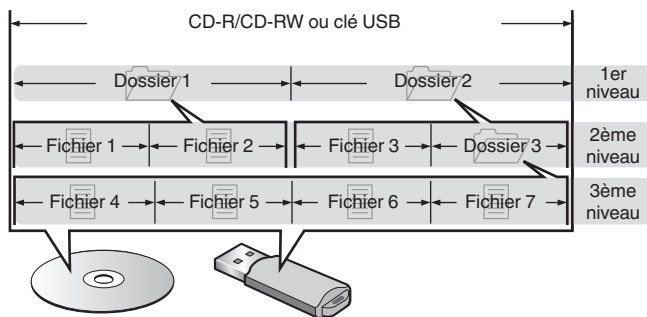

- Lorsque vous gravez des fichiers musicaux sur un disque CD-R/CD-RW, réglez le format du logiciel de gravure sur "ISO9660". Les fichiers risquent de ne pas être lus correctement s'ils ont été enregistrés dans un autre format. Pour plus de détails, reportez-vous aux instructions de votre logiciel de gravure.

## Précautions d'emploi pour les supports

### Chargement de disques

- Placez le côté étiqueté du disque au-dessus.
- Attendez que le tiroir de l'appareil soit totalement ouvert avant d'y placer un disque.
- Mettez les disques à plat dans le tiroir. Positionnez les disques de 12 cm en les alignant sur la rainure extérieure du tiroir (Figure 1). Positionnez les disques de 8 cm en les alignant sur la rainure intérieure du tiroir (Figure 2).

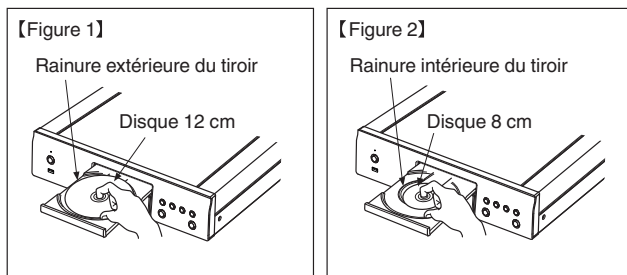

- Placez les disques de 8 cm dans la rainure intérieure du tiroir sans utiliser d'adaptateur.

#### REMARQUE

- Mettez toujours un seul disque dans le tiroir. La présence de plus d'un seul disque dans le tiroir peut endommager l'unité et rayer les disques.
- N'utilisez pas de disques fendus ou déformés, ou réparés avec un adhésif, etc.
- N'utilisez pas de disques dont la partie collante du ruban adhésif ou des étiquettes est exposée ou sur lesquels les étiquettes ont laissé des traces. Ces disques pourraient se coincer dans l'unité et l'endommager.
- N'utilisez pas de disques aux formes spéciales, ils pourraient endommager l'appareil.



- Ne pas pousser le plateau du disque avec la main lorsque l'appareil est éteint. Vous risquez d'endommager l'appareil.
- Si l'appareil se trouve pendant longtemps dans une pièce enfumée, la surface du lecteur optique risque de se salir et de ne plus pouvoir lire les signaux correctement.

## À propos de la manipulation des supports

- Évitez de laisser des traces de doigt, des marques grasses ou toute autre salissure sur vos disques.
- Lorsque vous sortez un disque de son étui, manipulez-le avec précaution pour éviter de le rayer.
- Ne déformez pas ou n'exposez pas les disques à une source de chaleur.
- N'agrandissez pas le trou central.
- N'écrivez pas sur la face étiquetée (imprimée) avec un stylo à bille, un crayon, etc. et ne collez aucune étiquette sur vos disques.
- Des gouttes d'eau peuvent se former sur les disques lorsqu'ils sont déplacés subitement d'un lieu froid (à l'extérieur par exemple) vers un lieu chaud. N'essayez pas de les sécher à l'aide d'un sèche-cheveux, etc.
- Il ne faut surtout pas éjecter une clé USB ou éteindre l'appareil alors que la clé USB est en cours de lecture. Cela risque de provoquer un mauvais fonctionnement ou la perte des données de la clé USB.
- N'essayez pas d'ouvrir ou de modifier une clé USB.
- La clé USB et les fichiers peuvent être endommagés par l'électricité statique. Ne touchez pas les contacts métalliques d'une clé USB avec vos doigts.
- N'utilisez pas une clé USB tordu.
- Après utilisation, veillez à retirer tout disque ou clé USB et rangez-les dans leur propre étui, afin de les protéger de la poussière, des rayures et des déformations.
- Ne rangez pas de disques et clés USB dans les conditions suivantes :
  1. Exposition directe au soleil
  2. Environnement poussiéreux ou humide
  3. À proximité d'une source de chaleur, chauffage, etc.

## Nettoyage des disques

- Si des empreintes de doigts ou de la poussière se trouvent sur un disque, essuyez-les avant d'utiliser le disque.
- Utilisez un produit de nettoyage spécialisé disponible dans le commerce ou un chiffon doux pour nettoyer vos disques.



Essuyez délicatement le disque par des mouvements rectilignes allant du centre au bord.

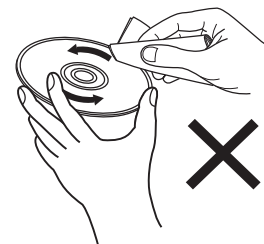

Ne pas essuyer en un mouvement circulaire.

### REMARQUE

- N'utilisez aucun produit antistatique ou aérosol pour disque, ni aucun solvant volatil tel que le benzène ou autre dissolvant.



## Explication des termes

### Advanced AL32 Processing Plus

Équipé du traitement Advanced AL32 Processing Plus, technologie de forme d'ondes analogique propre à Denon. La reproductibilité des signaux faibles est améliorée par l'extension des données numériques 16 bits en 32 bits.

### AIFF (Audio Interchange File Format)

Ce signal est un signal non compressé et sans perte pour l'audio numérique. Utilisez des fichiers AIFF pour graver les CD audio haute qualité depuis les morceaux importés. Les fichiers AIFF utilisent environ 10 Mo d'espace libre sur le disque par minute.

### Apple Lossless Audio Codec

Il s'agit du codec pour la méthode de compression audio sans perte développée par Apple Inc. Ce codec peut être lu sur iTunes, iPod ou iPhone. Les données compressées à environ 60 – 70 % peuvent être décompressées aux mêmes données d'origine.

### DSD (Direct-Stream Digital)

L'une des méthodes d'enregistrement des données audio : il s'agit de l'aspect du signal utilisé pour stocker les signaux audio sur un Super Audio CD, qui subit une modulation  $\Delta-\Sigma$  en audio numérique.

### FLAC (Free Lossless Audio Codec)

FLAC signifie Free lossless Audio Codec, et représente un format de fichier audio libre sans perte. Sans perte signifie que le son est compressé sans perte de qualité.

La licence FLAC est indiquée ci-dessous.

Copyright (C) 2000, 2001, 2002, 2003, 2004, 2005, 2006, 2007, 2008, 2009 Josh Coalson

Redistribution and use in source and binary forms, with or without modification, are permitted provided that the following conditions are met:

- Redistributions of source code must retain the above copyright notice, this list of conditions and the following disclaimer.
- Redistributions in binary form must reproduce the above copyright notice, this list of conditions and the following disclaimer in the documentation and/or other materials provided with the distribution.
- Neither the name of the Xiph.org Foundation nor the names of its contributors may be used to endorse or promote products derived from this software without specific prior written permission.



THIS SOFTWARE IS PROVIDED BY THE COPYRIGHT HOLDERS AND CONTRIBUTORS "AS IS" AND ANY EXPRESS OR IMPLIED WARRANTIES, INCLUDING, BUT NOT LIMITED TO, THE IMPLIED WARRANTIES OF MERCHANTABILITY AND FITNESS FOR A PARTICULAR PURPOSE ARE DISCLAIMED. IN NO EVENT SHALL THE FOUNDATION OR CONTRIBUTORS BE LIABLE FOR ANY DIRECT, INDIRECT, INCIDENTAL, SPECIAL, EXEMPLARY, OR CONSEQUENTIAL DAMAGES (INCLUDING, BUT NOT LIMITED TO, PROCUREMENT OF SUBSTITUTE GOODS OR SERVICES; LOSS OF USE, DATA, OR PROFITS; OR BUSINESS INTERRUPTION) HOWEVER CAUSED AND ON ANY THEORY OF LIABILITY, WHETHER IN CONTRACT, STRICT LIABILITY, OR TORT (INCLUDING NEGLIGENCE OR OTHERWISE) ARISING IN ANY WAY OUT OF THE USE OF THIS SOFTWARE, EVEN IF ADVISED OF THE POSSIBILITY OF SUCH DAMAGE.

### MP3 (MPEG Audio Layer-3)

Il s'agit d'un format de compression des données audio normalisé au plan international qui utilise la norme de compression vidéo "MPEG-1". Il compresse le volume de données à environ un onzième de sa taille initiale tout en conservant une qualité de son équivalente à celle d'un CD musical.

### MPEG (Moving Picture Experts Group), MPEG-2, MPEG-4

Ce sont les noms de différentes normes de format de compression numérique utilisées pour le codage des signaux vidéo et audio. Les normes vidéo sont notamment "MPEG-1 Video", "MPEG-2 Video", "MPEG-4 Visual", "MPEG-4 AVC". Les normes audio sont notamment "MPEG-1 Audio", "MPEG-2 Audio", "MPEG-4 AAC".

### WMA (Windows Media Audio)

Il s'agit de la technologie de compression audio mise au point par la société Microsoft.

Les données WMA peuvent être encodées à l'aide de Windows Media® Player.

Pour coder les fichiers WMA, utilisez uniquement les applications autorisées par la société Microsoft. Si vous utilisez une application non autorisée, le fichier peut ne pas fonctionner correctement.

### Fréquence d'échantillonnage

L'échantillonnage consiste à effectuer une lecture d'une onde sonore (signal analogique) à intervalles réguliers et à exprimer la hauteur de l'onde lors de chaque lecture dans un format numérisé (produisant un signal numérique).

Le nombre de lectures effectuées en une seconde est appelée "fréquence d'échantillonnage". Plus cette valeur est grande, plus le son reproduit est proche du son original.



**Gamme dynamique**

La différence entre le niveau sonore non déformé maximum et le niveau sonore minimum perceptible du bruit émis par l'appareil.

**Débit**

Ce terme exprime la quantité de données audio enregistrées sur un disque lu en 1 seconde.

**Finalisation**

Il s'agit d'un processus permettant la lecture de DVD/CD enregistrés à l'aide d'un enregistreur, par d'autres lecteurs.

**PCM linéaire**

Ce signal est un signal PCM (Pulse Code Modulation) non compressé. Contrairement aux sources de compression audio induisant des pertes, comme le format MP3, la qualité audio et la plage dynamique ne sont pas détériorées.



# Spécifications

## ■ Section audio

### • Sortie analogique

	[PCM]	[DSD]
<b>Canaux :</b>	2 canaux	2 canaux
<b>Gamme de fréquences reproductible :</b>	2 Hz – 96 kHz (Fréquence d'échantillonnage : 192 kHz) 2 Hz – 20 kHz (Fréquence d'échantillonnage : 44,1 kHz)	2 Hz – 100 kHz
<b>Réponse en fréquence reproductible :</b>	2 Hz – 50 kHz (–3 dB) (Fréquence d'échantillonnage : 192 kHz) 2 Hz – 20 kHz (Fréquence d'échantillonnage : 44,1 kHz)	2 Hz – 50 kHz (–3 dB)
<b>S/B :</b>	115 dB	110 dB (Gamme audible)
<b>Gamme dynamique :</b>	110 dB (24 bits) 101 dB (16 bits)	108 dB (Gamme audible)
<b>Distorsion harmonique :</b>	0,0020 % (24 bits) 0,0025 % (16 bits)	0,0015 % (Gamme audible)
<b>Niveau de sortie:</b>	2,2 V RMS	2,2 V RMS



- **Système de lecture optique**

<b>Laser :</b>	AlGaAs
<b>Longueur d'onde :</b>	780 nm
<b>Type de signal :</b>	16-bit PCM linéaire
<b>Fréquence d'échantillonnage :</b>	44,1 kHz

- **Sortie numérique**

<b>Coaxiale :</b>	0,5 Vp-p / 75 $\Omega$ /ohms
<b>Optique :</b>	-15 – -21 dBm

- **Entrée numérique**

<b>USB :</b>	USB Type A (USB 2.0 haute vitesse)
--------------	------------------------------------

## ■ Généralités

<b>Température de fonctionnement :</b>	+5 °C - +35 °C
<b>Alimentation :</b>	CA 230 V, 50/60 Hz
<b>Consommation électrique :</b>	24 W
<b>Consommation électrique en mode veille :</b>	0,3 W

Pour des raisons d'améliorations, les caractéristiques et la conception sont susceptibles d'être modifiées sans préavis.





## ■ Dimensions (Unité : mm)

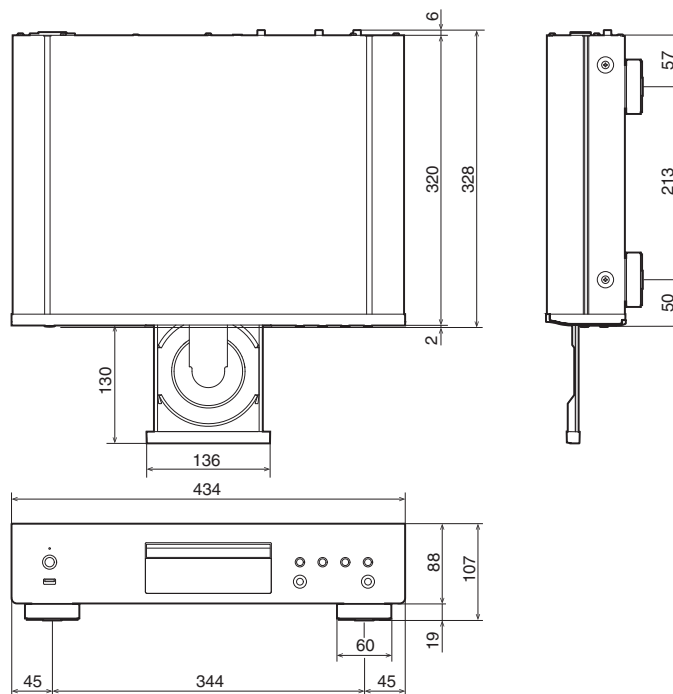

## ■ Poids : 4,9 kg

# Index

<b>A</b>	
Affichage .....	8
Amplificateur .....	16, 17

<b>C</b>	
CD .....	26
CD de données .....	29
Conseils .....	38
Convertisseur N/A .....	17

<b>D</b>	
Dépiage des pannes .....	39
Clé USB .....	18, 32

<b>L</b>	
Lecture programmée .....	28
Luminosité de l'affichage .....	24

<b>M</b>	
Minuterie .....	20, 35

<b>P</b>	
Panneau arrière .....	9
Panneau avant .....	6

<b>T</b>	
Télécommande .....	10

<b>V</b>	
Veille auto .....	36



**DENON**<sup>®</sup>

[www.denon.com](http://www.denon.com)

3520 10835 00AD

© 2022 Sound United. All Rights Reserved.