

marantz

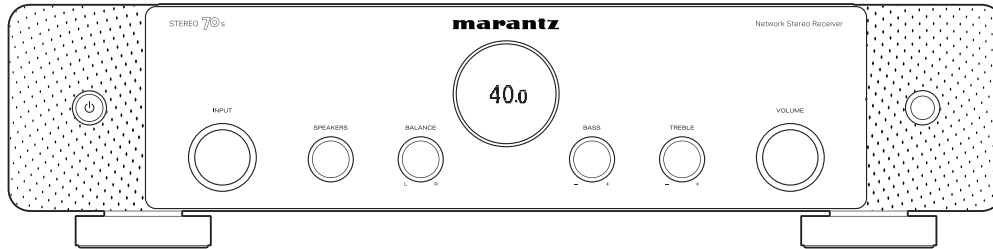

STEREO 70s | Network Stereo Receiver

QUICK START GUIDE

Bienvenue

Merci d'avoir choisi un récepteur stéréo Marantz.

Ce guide fournit les instructions pas à pas de configuration de votre récepteur stéréo.

Veillez ne pas renvoyer cet appareil au magasin – appel pour obtenir de l'aide.

Si vous avez besoin d'aide... :

Si vous avez besoin d'une assistance complémentaire pour vous aider à résoudre un problème, contactez le service client de Marantz de votre région.

www.marantz.com

Avant de commencer

Éléments nécessaires à la configuration

Enceintes



Câbles d'enceinte



En option

TV



Câble HDMI®



Subwoofer



Câble subwoofer



Câble Ethernet

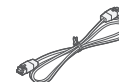

ou

Routeur Wi-Fi®



- Pour brancher cet appareil à un périphérique compatible avec les fonctions Deep Color, 4K et ARC, utilisez un "High Speed HDMI cable with Ethernet" qui porte le logo HDMI.
- Pour brancher cet appareil à un périphérique compatible avec la vidéo 8K et 4K 120Hz, utilisez un "Ultra High Speed HDMI cable" certifié. Si vous utilisez un câble HDMI différent, la vidéo peut ne pas s'afficher ou d'autres problèmes peuvent survenir.

Contenu de la boîte

Guide de démarrage rapide

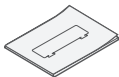

Cordon d'alimentation



Instructions de sécurité



Antenne intérieure DAB/FM



Précautions relatives à l'utilisation des piles

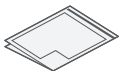

Télécommande (RC052SR)



Remarque sur la radio

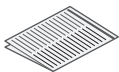

2 piles R03/AAA



Récepteur

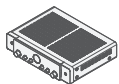

Antennes externes pour la connectivité Bluetooth®/Wi-Fi®



Paramétrage

Configuration par connexion au téléviseur

Page 4

Configuration sans connexion au téléviseur

Page 9

Configuration par connexion au téléviseur

1 Connecter les antennes

- 1 Placez l'antenne bien en face de la borne d'antenne située dans le coin supérieur gauche et supérieur droit du panneau arrière.
- 2 Tournez l'antenne dans le sens des aiguilles d'une montre jusqu'à ce qu'elle soit entièrement connectée. Ne serrez pas trop fort.
- 3 Faites tourner l'antenne vers le haut pour obtenir la meilleure réception possible.

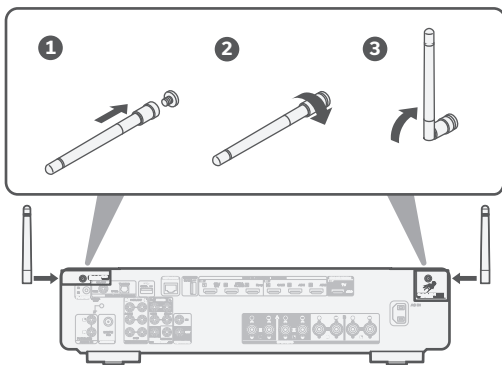

- Les antennes sont nécessaires pour les fonctions Bluetooth et Wi-Fi.

En option

Si vous connectez le récepteur à un réseau câblé, branchez un câble Ethernet (non fourni) entre le récepteur et votre routeur. Ne connectez pas le câble Ethernet si vous connectez le récepteur à un réseau sans fil.

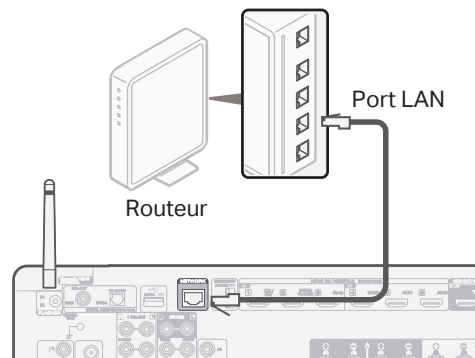

2 Branchez le cordon d'alimentation

Placez le récepteur vers votre téléviseur et branchez le cordon d'alimentation.

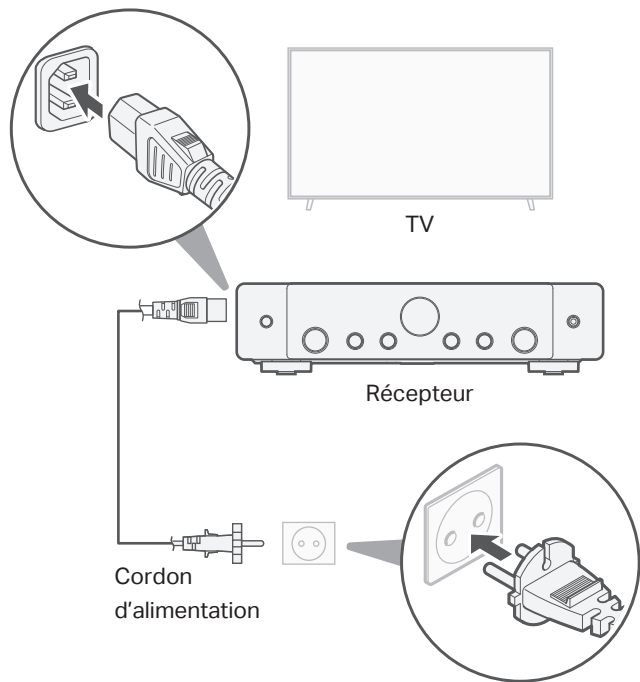

3 Connectez le récepteur à votre téléviseur

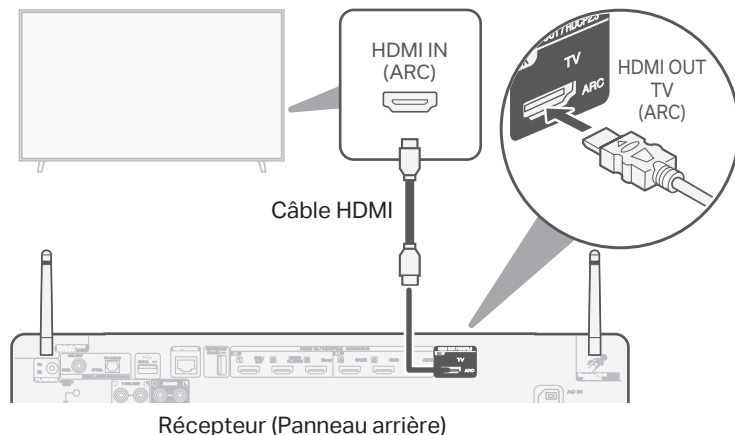

À l'aide d'un câble HDMI de haute qualité*, connectez une extrémité au port HDMI étiqueté "ARC" de votre téléviseur. Branchez l'autre extrémité sur le port TV HDMI OUT de votre récepteur.

Qu'est-ce que l'ARC ?

Le canal de retour audio ou "ARC" renvoie le son vers le récepteur en utilisant le même câble HDMI que celui qui envoie la vidéo de votre récepteur à votre téléviseur. Cela permet à votre récepteur de traiter le son provenant du tuner intégré et des applications de votre téléviseur.

* Pour les téléviseurs 4K, nous vous recommandons d'utiliser un câble HDMI étiqueté "High Speed" et "with Ethernet".

* Pour les téléviseurs 8K, nous recommandons l'utilisation d'un câble HDMI étiqueté "Ultra High Speed".

4 Mettez votre TV sous tension

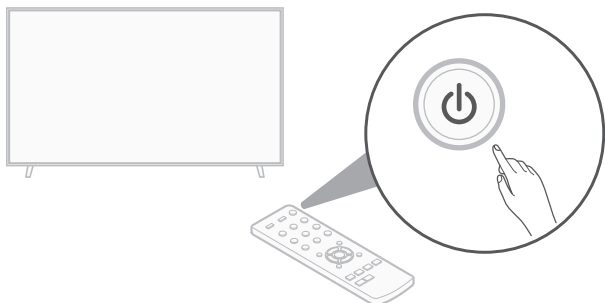

Télécommande de la TV

5 Choisissez l'entrée HDMI adéquate sur votre TV

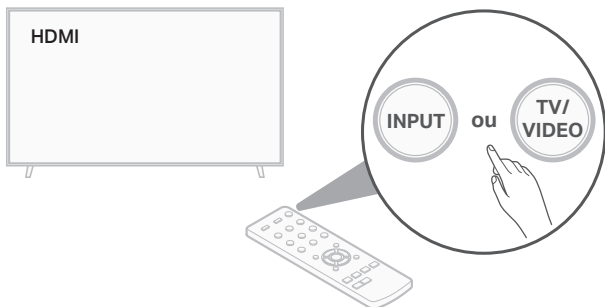

Télécommande de la TV

6 Installer les piles dans la télécommande du récepteur

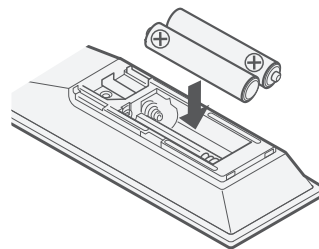
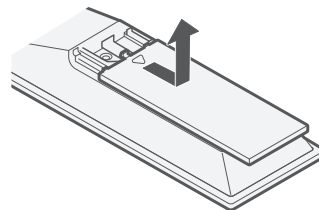

- Les piles peuvent être retirées dans l'ordre inverse.

7 Mettre en marche le récepteur

Appuyez sur  sur la télécommande.

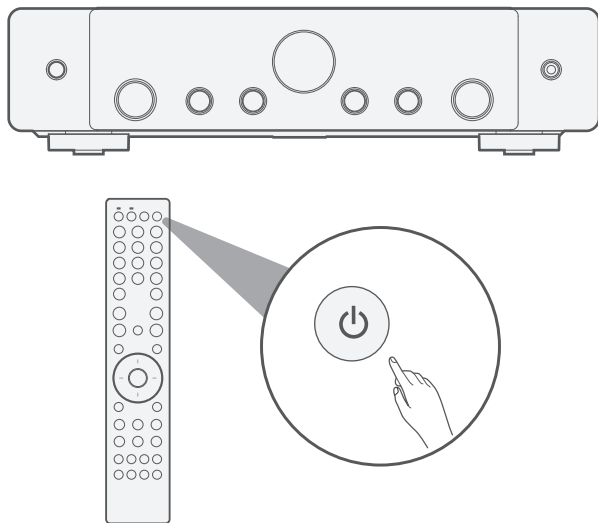

8 Vérifiez la connexion

Vérifiez que vous pouvez voir cet écran sur votre téléviseur.

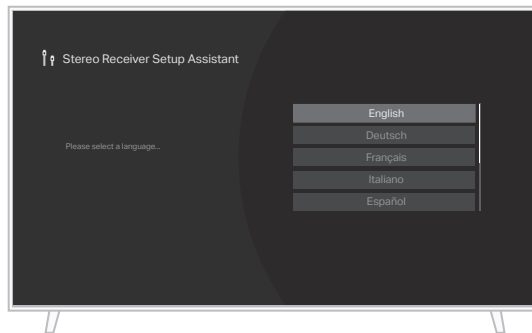

Si cet écran ne s'affiche pas, veuillez revenir en arrière et recommencer les étapes dans la séquence recommandée.



- Si l'appareil a déjà été configuré dans le passé, l'assistant de configuration ne démarre pas automatiquement et vous ne voyez que le logo Marantz à l'écran. Dans ce cas, vous pouvez accéder à l'assistant de configuration en appuyant sur la touche SETUP de la télécommande et en sélectionnant l'assistant de configuration dans le menu.

9 Suivre l'assistant de configuration à l'écran

Le téléviseur est maintenant connecté au récepteur.
L'assistant d'installation vous guidera dans la connexion et la configuration de vos enceintes et composants à votre récepteur Marantz. Utilisez la télécommande et suivez les instructions sur l'écran du téléviseur pour terminer les réglages de l'ampli-tuner à l'aide de l'assistant d'installation.

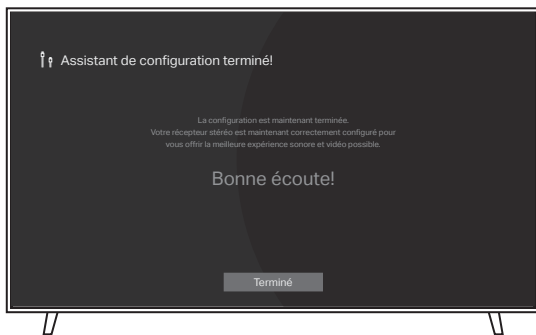

Mise à jour du micrologiciel

Si vous voyez cet écran après avoir terminé l'assistant d'installation, sélectionnez Mettre à jour maintenant pour vous assurer que votre nouvel ampli-tuner est à jour avec le dernier micrologiciel et les dernières fonctionnalités.

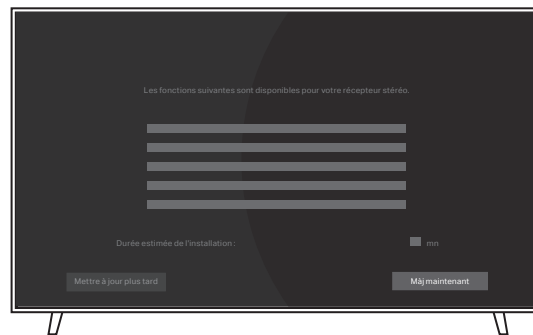

Après en avoir terminé avec l'assistant de configuration à l'écran

Page 20

Configuration sans connexion au téléviseur

1 Connectez vos enceintes

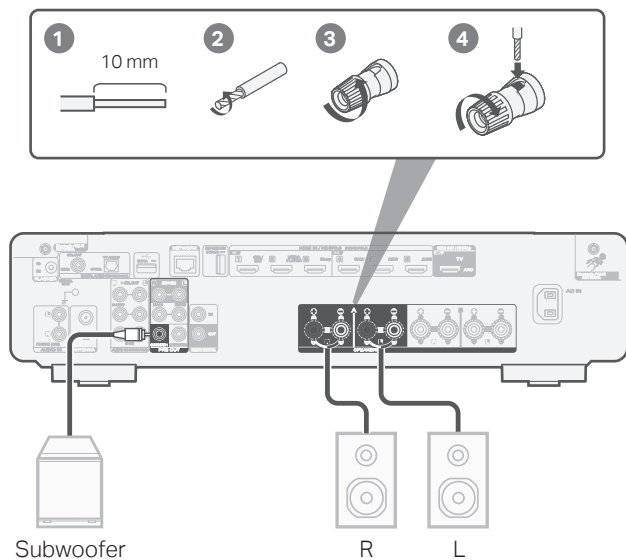

2 Connectez votre appareil source

Ex.) Connexion au lecteur CD

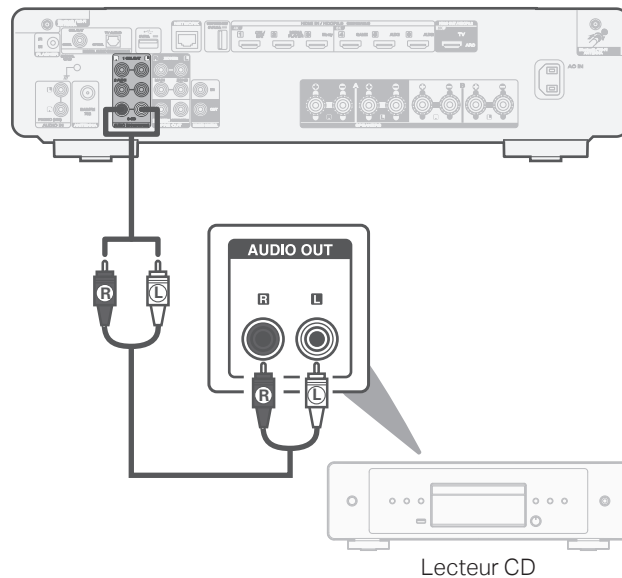

3 Connexion aux antenne des tuner

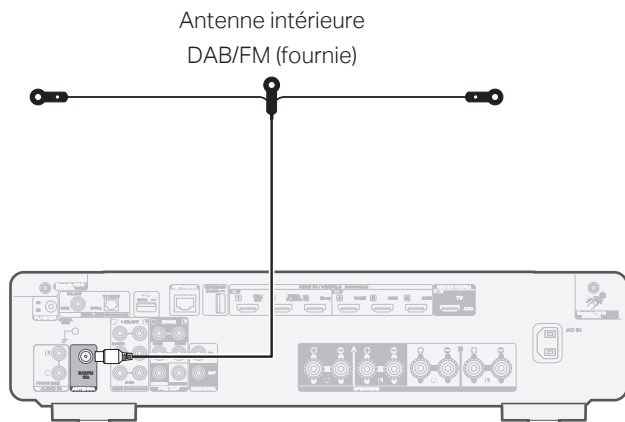

4 Configuration par connexion au téléviseur

- 1 Placez l'antenne bien en face de la borne d'antenne située dans le coin supérieur gauche et supérieur droit du panneau arrière.
- 2 Tournez l'antenne dans le sens des aiguilles d'une montre jusqu'à ce qu'elle soit entièrement connectée. Ne serrez pas trop fort.
- 3 Faites tourner l'antenne vers le haut pour obtenir la meilleure réception possible.

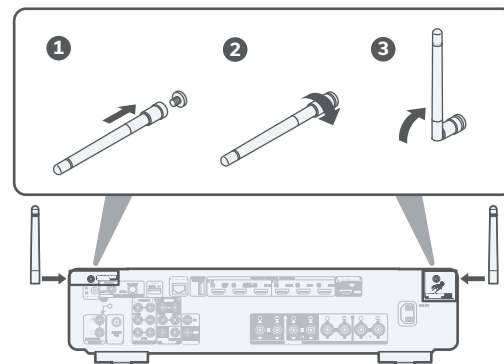

- Les antennes sont nécessaires pour les fonctions Bluetooth et Wi-Fi.

En option

Si vous connectez le récepteur à un réseau câblé, branchez un câble Ethernet (non fourni) entre le récepteur et votre routeur. Ne connectez pas le câble Ethernet si vous connectez le récepteur à un réseau sans fil.

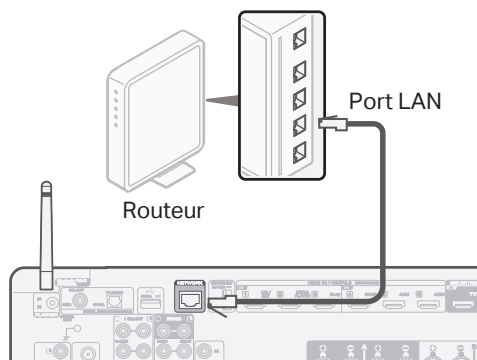

5 Branchez le cordon d'alimentation

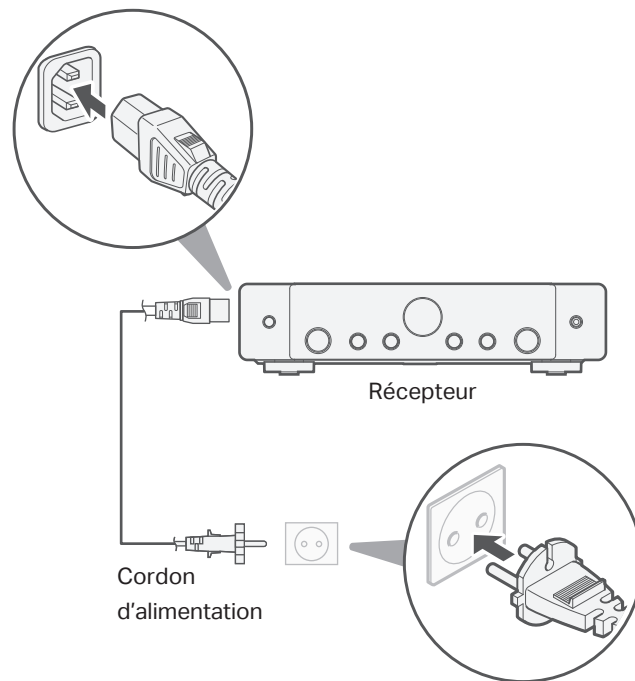

6 Installer les piles dans la télécommande du récepteur

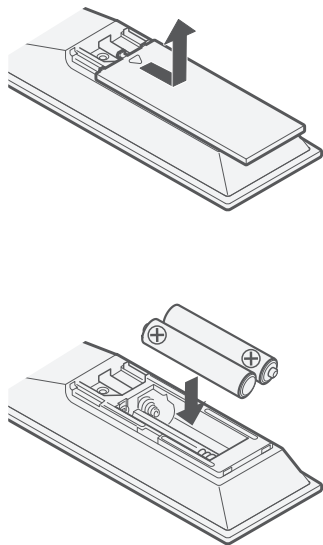

- Les piles peuvent être retirées dans l'ordre inverse.

7 Mettre en marche le récepteur

Appuyez sur  sur la télécommande.

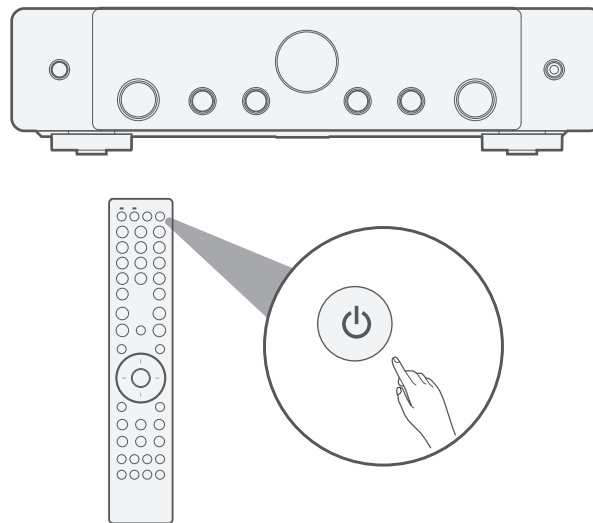

8 Annuler l'assistant d'installation à l'écran

- 1 Sur l'écran "Setup on TV", utilisez les touches curseur gauche/droit pour sélectionner "No", puis appuyez sur ENTER.

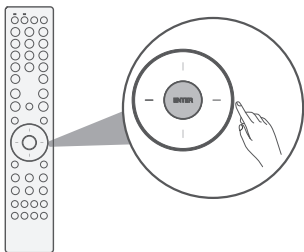
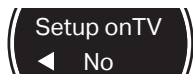

L'assistant de configuration à l'écran est annulé et vous pouvez utiliser le récepteur. En outre, vous pouvez configurer à tout moment le récepteur à partir du menu de configuration.

Connectez le récepteur au réseau domestique via un réseau local sans fil.

Page 14

Lorsque le câble Ethernet est connecté et que le réseau local sans fil n'est pas utilisé.

Page 20

9 Démarrer la "Wi-Fi Setup"

- 1 Appuyez sur la touche SETUP de la télécommande.

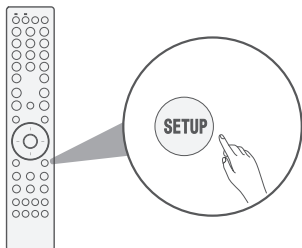

Vous pouvez voir ce qui suit à l'écran.

Audio



- Il peut s'écouler environ une minute avant que l'écran ne passe à "Audio" après avoir appuyé sur SETUP lorsque "Starting up..." est affiché.

Starting
up...

- 2 Utilisez les touches curseur haut/bas pour sélectionner "Network", puis appuyez sur ENTER.

Network

- 3 Utilisez les touches curseur haut/bas pour sélectionner "Connection", puis appuyez sur ENTER.

Connection

- 4 Sélectionnez "Connect Wi-Fi".

Connect
Wi-Fi



- Si "Connect Wired" s'affiche, appuyez sur ENTER, utilisez les touches curseur gauche/droit pour sélectionner "Wi-Fi", puis appuyez sur ENTER.

- 5 Utilisez les touches curseur haut/bas pour sélectionner "Wi-Fi Setup", puis appuyez sur ENTER.

Wi-Fi
Setup

10 Connectez-vous au réseau local sans fil

Choisissez l'une des options de configuration sans fil suivantes.

Balayer le réseau

Sélectionnez le réseau dans la liste de réseaux.



Routeur Wi-Fi

- 1 Utilisez les touches curseur haut/bas pour sélectionner "Scan Networks", puis appuyez sur ENTER.

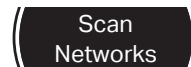

Utilisation d'un appareil iOS (iOS version 10.0.2 ou ultérieure)

En connectant le récepteur à un périphérique iOS (iPhone/iPod/iPad), le récepteur peut être connecté automatiquement au réseau.



- 1 Utilisez les touches curseur haut/bas pour sélectionner "Use iOS Device", puis appuyez sur ENTER.

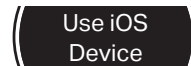

Routeur WPS

Utilisez un routeur compatible WPS pour vous connecter à l'aide de la méthode par bouton poussoir.



Routeur Wi-Fi

- 1 Utilisez les touches curseur haut/bas pour sélectionner "WPS Router", puis appuyez sur ENTER.



Manuel

Saisissez le nom (SSID) et le mot de passe du réseau auquel vous souhaitez vous connecter.

- 1 Utilisez les touches curseur haut/bas pour sélectionner "Manual", puis appuyez sur ENTER.



- 2 Utilisez les touches curseur haut/bas pour sélectionner le réseau, puis appuyez sur ENTER. (Utilisez la touche curseur bas pour sélectionner "Rescan" si le nom de votre réseau n'est pas répertorié.)

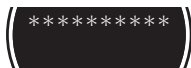

- 2 Assurez-vous que votre dispositif iOS est connecté à votre réseau Wi-Fi. Sélectionnez le réseau nommé "Marantz STEREO 70s" à partir de l'écran Réglages/Wi-Fi de votre appareil.



- 2 Passez en mode WPS en appuyant sur le bouton WPS du routeur auquel vous souhaitez vous connecter.



- 2 Utilisez les touches curseur haut/bas pour sélectionner "SSID" et appuyez sur ENTER, entrez le nom (SSID) du réseau, puis sélectionnez "OK" qui se trouve à la fin du tableau de caractères. Pour savoir comment procéder à la saisie, consultez le Page 18.



- 3 Utilisez les touches curseur haut/bas pour sélectionner "Security" et appuyez sur ENTER, puis utilisez les touches curseur gauche/droit pour sélectionner la méthode de cryptage en fonction de la configuration du point d'accès.



Balayer le réseau

- 3 Utilisez touches curseur haut/bas/gauche/droit pour saisir le mot de passe, puis sélectionnez "OK" qui se trouve à la fin du tableau de caractères. Pour savoir comment procéder à la saisie, consultez la page suivante.



Utilisation d'un appareil iOS

- 3 Suivez les instructions et tapez sur Suivant.



Routeur WPS

- 3 Utilisez les touches curseur gauche/droit pour sélectionner "Connect", puis appuyez sur ENTER dans les 2 minutes.

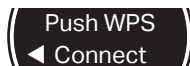

Manuel

- 4 Utilisez les touches curseur haut/bas pour sélectionner "Password" et appuyez sur ENTER, saisissez le mot de passe, puis sélectionnez "OK" qui se trouve à la fin du tableau de caractères.

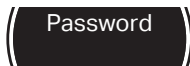

- 5 Utilisez les touches curseur haut/bas pour sélectionner "Connect", puis appuyez sur ENTER.

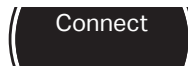

Confirmez "Success" à l'écran et appuyez sur la touche SETUP de la télécommande pour quitter le menu.

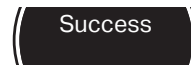

**Wi-Fi
Connecté !**

Affichage de la saisie de caractères et méthode de saisie

L'affichage est présenté ci-dessous lorsque la saisie du SSID ou du mot de passe est requise.

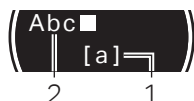

1: Affiche un caractère sélectionné en cours.

2: Affiche le texte actuel de la saisie.

■ Méthode de saisie

Les caractères sont disposés comme dans les tableaux ci-dessous. Vous pouvez permuter les majuscules/minuscules en sélectionnant [a/A]. [#\$%] peut également être sélectionné pour passer à la saisie de symboles.

- 1 Utilisez les touches curseur haut/bas/gauche/droit pour sélectionner le caractère à saisir.
- 2 Appuyez sur ENTER pour saisir le caractère sélectionné.

Caractères minuscules

Clear	Insert	Delete	<-	->					
1	2	3	4	5	6	7	8	9	0
a	b	c	d	e	f	g	h	i	j
k	l	m	n	o	p	q	r	s	t
u	v	w	x	y	z	!	,	.	@
a/A	#\$%	Space	Cancel	OK					

Caractères majuscules

Clear	Insert	Delete	<-	->					
1	2	3	4	5	6	7	8	9	0
A	B	C	D	E	F	G	H	I	J
K	L	M	N	O	P	Q	R	S	T
U	V	W	X	Y	Z	!	,	.	@
a/A	#\$%	Space	Cancel	OK					

Symboles

Clear	Insert	Delete	<-	->					
~	`	□	§	©	°	¢	-	«	»
&	*	"	'	=	_	()	[]
:	;	^	/		\	{	}	<	>
+	-	±	#	\$	%	?	¿	¡	€
a/A	abc	Space	Cancel	OK					

Exemple

Saisissez le "A".



- 1 Appuyez quatre fois sur la touche curseur bas. [1] est remplacé par [a/A].

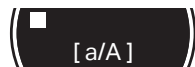

- 2 Appuyez sur ENTER. La table de caractères est permutée.



- 3 Appuyez trois fois sur la touche curseur haut. [a/A] est remplacé par [A].



- 4 Appuyez sur ENTER. "A" est saisi.



11 Contrôle réseau Réglage

Régler le contrôle réseau sur Marche permet de contrôler votre récepteur à l'aide d'applications pour smartphone, d'un système domotique, d'Apple AirPlay ou du service vocal Amazon Alexa.

- 1 Appuyez sur la touche SETUP de la télécommande contrôle.

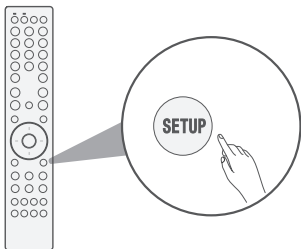

Vous pouvez voir ce qui suit à l'écran.

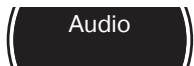

- 2 Utilisez les touches curseur haut/bas pour sélectionner "Network", puis appuyez sur ENTER.



- 3 Utilisez les touches curseur haut/bas pour sélectionner "Network Control", puis appuyez sur ENTER.



- 4 Appuyez sur ENTER, puis utilisez les touches curseur gauche/droit pour régler le paramètre Network Control, après quoi appuyez à nouveau sur ENTER.



Sélectionnez "Net Ctrl." (Network Control) sur "Off" pour réduire la consommation électrique en mode veille. Vous ne pouvez pas allumer votre récepteur à partir de votre smartphone ni utiliser Bluetooth/Apple AirPlay/HEOS app/Amazon Alexa tant que votre récepteur n'est pas allumé manuellement et qu'il ne se connecte à votre réseau.

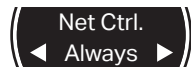

Sélectionnez "Net Ctrl." (Network Control) sur "Always" pour contrôler le récepteur depuis votre smartphone, utilisez le service vocal Bluetooth/Apple AirPlay/HEOS app/Amazon Alexa et maintenez un accès réseau constant. La consommation électrique en veille sera légèrement supérieure.

- 5 Appuyez sur SETUP pour quitter la configuration menu.

Téléchargement des applications mobiles

Téléchargez à la fois les applications "HEOS" et "Marantz AVR Remote" pour profiter de toute l'expérience du Home Entertainment. L'application HEOS est nécessaire pour accéder à la musique en ligne via votre récepteur stéréo.



L'application HEOS

L'application HEOS vous permet d'explorer, de parcourir et de lire de la musique à partir de services de diffusion en ligne ou depuis votre propre bibliothèque musicale.



Marantz AVR Remote

Contrôlez votre nouvel ampli-tuner stéréo avec la dernière application Marantz AVR Remote.



Manuel de l'Utilisateur

Reportez-vous au manuel sur Internet pour obtenir d'autres informations sur les fonctions et des détails sur la procédure de fonctionnement.

manuals.marantz.com/STEREO70s/EU/FR/



Manuel en ligne

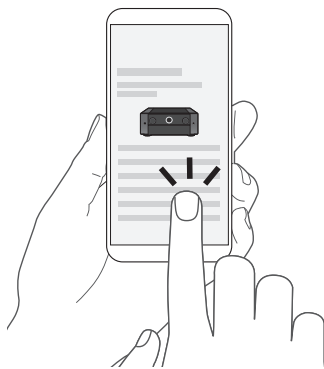

Pour de plus amples informations, consultez www.marantz.com

Renseignements relatifs aux marques commerciales



Le terme Bluetooth® et les logos sont des marques enregistrées détenues par Bluetooth SIG, Inc. et toute utilisation de ces marques par D&M Holdings inc. est sous licence. Les autres marques déposées et noms commerciaux sont ceux de leurs propriétaires respectifs.



Le logo Wi-Fi CERTIFIED est une marque commerciale déposée de l'Alliance Wi-Fi.

La certification WiFi fournit l'assurance que le périphérique a passé le test d'interopérabilité effectués par l'Alliance Wi-Fi, un groupe qui atteste de l'interopérabilité entre les dispositifs de réseau local sans fil.



Les termes HDMI, HDMI High-Definition Multimedia Interface, HDMI Trade Dress et les logos HDMI sont des marques ou des marques déposées de HDMI Licensing Administrator, Inc.



App Store® est une marque déposée aux États-Unis et dans d'autres pays.



Google Play et le logo Google Play sont des marques de commerce de Google LLC.



marantz