



## Outdoor Siren

for Ring Alarm (5AT3T4)

### Manual

Start .....	2
#1 Location .....	6
#2 Setup .....	8
#3 Testing .....	12
#4 Mounting .....	14
#5 Power .....	16
#6 Finish and Test .....	24
#7 Settings .....	26

## START



### POWER SOURCES

The Outdoor Siren can be used with one or more power sources. This guide will show you how to install using the included D Batteries. Visit [ring.com/outdoor-siren](http://ring.com/outdoor-siren) to learn about other power sources and installation tips.

#### Included

 3 x D Batteries

#### Sold Separately

-  Ring Solar Panel & Quick Release Battery Pack
  - Keeps the battery pack charged
-  Hardwired
  - Advanced electrical skills required
  - Supports 9-28V, 12W DC power input and 0.2~2.5mm<sup>2</sup> wire
-  Hardwired with Plug-in Adapter (2<sup>nd</sup> gen.)

Use only accessories supplied with your device, or specifically marketed for use with your device, to power your device.

### SOURCES D'ALIMENTATION



La sirène extérieure peut être utilisée avec une ou plusieurs sources d'alimentation. Ce guide vous explique comment l'installer à l'aide des piles D fournies. Pour en savoir plus sur les autres sources d'alimentation et obtenir des conseils d'installation, visitez le site [ring.com/outdoor-siren](http://ring.com/outdoor-siren).

#### Inclus

 3 piles D

#### Vendues séparément

-  Ring Solar Panel & batterie rechargeable amovible
  - Maintient le chargement de la batterie

-  Par raccordement
  - Compétences électriques avancées requises
  - Prend en charge une alimentation de 9-28 V, 12 W DC et un fil de 0,2~2,5 mm<sup>2</sup>
-  Raccordée avec adaptateur secteur (2<sup>e</sup> gén.)

Utilisez uniquement les accessoires fournis avec votre appareil ou spécifiquement commercialisés pour être utilisés avec celui-ci pour l'alimenter.



### STROMQUELLEN

Die Außensirene kann mit einer oder mehreren Stromquellen verwendet werden. In dieser Anleitung erfahren Sie, wie Sie die Sirene mit den enthaltenen Batterien vom Typ D installieren können. Besuchen Sie [ring.com/outdoor-siren](http://ring.com/outdoor-siren), um weitere Informationen zu anderen Stromquellen sowie Installationsstipps zu erhalten.

#### Enthalten

 3 Batterien vom Typ D

#### Separat erhältlich

-  Ring Solarpanel und Schnellwechsel-Akkupack
  - Hält den Akkupack aufgeladen
-  Festverdrahtet
  - Fortgeschrittene Elektrokenntnisse erforderlich
  - Unterstützt 9 - 28 V, 12 W DC Stromversorgung und Drahtstärke 0,2 - 2,5 mm<sup>2</sup>
-  Festverdrahtet mit Netzteil (2. Generation)

Verwenden Sie nur das mit dem Gerät gelieferte oder speziell für die Verwendung mit dem Gerät vermarktete Zubehör, um das Gerät mit Strom zu versorgen.



### FONTI DI ALIMENTAZIONE

La sirena per esterni può essere utilizzata con una o più fonti di alimentazione. Questa guida mostra come effettuare l'installazione utilizzando le batterie D incluse. Visita la pagina Web [ring.com/outdoor-siren](http://ring.com/outdoor-siren) per ulteriori informazioni su altre fonti di alimentazione e suggerimenti per l'installazione.

#### Incluso

 3 batterie D

#### In vendita separatamente

-  Pannello solare Ring e batteria ricaricabile a sgancio rapido
  - Mantiene la batteria carica
-  Cablato
  - Sono richieste competenze avanzate nel campo elettrico
  - Supporta alimentazione con ingresso CC 9-28 V, 12 W e un cavo 0,2~2,5 mm<sup>2</sup>
-  Cablato con alimentatore plug-in (2<sup>a</sup> gen.)

Per alimentare il dispositivo, utilizzare solo gli accessori con esso forniti o specificamente commercializzati per l'uso del dispositivo.



### FUENTES DE ALIMENTACIÓN

La alarma de exteriores se puede utilizar con una o más fuentes de alimentación. Esta guía te mostrará cómo instalarla con las pilas D incluidas. Visita [ring.com/outdoor-siren](http://ring.com/outdoor-siren) para obtener más información sobre otras fuentes de alimentación y consejos de instalación.

#### Incluido

 3 pilas de tipo D

### Se vende por separado

-  Panel solar y batería recargable de liberación rápida de Ring
  - Mantiene la batería cargada
-  Por cable
  - Se requieren conocimientos en electricidad avanzados
  - Admite 9-28 V, 12 W de alimentación de entrada CC y un cable de 0,2~2,5 mm<sup>2</sup>
-  Kit de cableado con adaptador de enchufe (2.<sup>a</sup> gen.)

Utiliza únicamente los accesorios suministrados con el dispositivo o comercializados específicamente para utilizarse con el dispositivo para conectarlo.



### VOEDINGSBRONNEN

De buitensirene kan worden gebruikt met een of meer voedingsbronnen. In deze handleiding wordt uitgelegd hoe je de meegeleverde D-batterijen installeert. Ga naar [ring.com/outdoor-siren](http://ring.com/outdoor-siren) voor installatietips en meer informatie over andere voedingsbronnen.

#### Inbegrepen

 3 D-batterijen

#### Afzonderlijk verkrijgbaar

-  Ring-zonnepaneel en verwisselbare batterij
  - Houdt de batterij opgeladen
-  Bedraad
  - Geavanceerde elektrische vaardigheden vereist
  - Ondersteunt 9-28 V, gelijkstroomvoeding van 12 W en kabel van 0,2~2,5 mm<sup>2</sup>
-  Bedraad met stekkeradapter (2<sup>de</sup> generatie)

Gebruik alleen accessoires die bij je apparaat zijn geleverd of die speciaal zijn verkocht voor gebruik met het apparaat om het apparaat van stroom te voorzien.

## STRØMKILDER

Utendørsirenen kan brukes med én eller flere strømkilder. Denne veiledningen viser deg hvordan du installerer med de medfølgende D-batteriene. Gå til [ring.com/outdoor-siren](http://ring.com/outdoor-siren) hvis du vil vite mer om andre strømkilder og installasjonstips.

### Medfølger

📦 3 x D-batterier

### Selges separat

⚡ Ring solcellepanel og hurtigutløserbatteri

- Holder batteripakken oppladet

⚡ Fastkoblet

- Krever avansert elektrokompetanse
- Støtter 9–28 V, 12 W inngangseffekt (likestrøm) og 0,2–2,5 mm<sup>2</sup> ledning

🔌 Fastkoblet med plug-in-adapter (2. generasjon)

Bruk bare tilbehør som følger med enheten, eller som har blitt markedsført spesielt for bruk med enheten, for å gi strøm til enheten.

## STRÖMKÄLLOR

Outdoor Siren kan användas med en eller flera strömkällor. Den här guiden visar hur du installerar den med de medföljande D-batterierna. Besök [ring.com/outdoor-siren](http://ring.com/outdoor-siren) om du vill veta mer om andra strömkällor och installationstips.

### Medföljer

📦 3 st. D-batterier

### Säljs separat

⚡ Ring Solcellspanel och snabbutlösbart återuppladdande batteri

- Håller batteriet laddat

⚡ Kabelansluten

- Yrkesmässiga elkunskaper krävs
- Kan användas med 9–28 V, 12 W likström och kabel på 0,2–2,5 mm<sup>2</sup>

🔌 Kabelansluten med Plugin-adapter (andra gen.)

Använd endast tillbehör som medföljer enheten eller tillbehör som marknadsförs specifikt för användning med enheten för att strömförsörja enheten.

## + VIRTUALÄHTEET

Ulkosireenin kanssa voidaan käyttää yhtä tai useampaa virtalähdettä. Tässä oppaassa näytetään, miten laite asennetaan käyttämällä mukana tulevia D-paristoja. Osoitteesta [ring.com/outdoor-siren](http://ring.com/outdoor-siren) saat asennusvinkkejä ja lisätietoja muista virtalähteistä.

### Sisältö

📦 3 kpl D-paristoja

### Myydään erikseen

⚡ Ring-aurinkopaneeli ja ladattava akku

- Pitää ladattavan akun ladattuna

⚡ Johdotettu

- Sähköasentajan asiantunemusta tarvitaan
- Tukee 9–28 V:n, 12 W:n DC-virtaa ja 0,2–2,5 mm:n<sup>2</sup> paksuista johtoa

🔌 Johdotettu Plug-in-sovittimella (2. sukupolvi)

Käytä laitteen virtalähteenä ainoastaan laitteen mukana toimitettuja tai erityisesti laitteen kanssa käytettävksi markkinoituja lisävarusteita.

## STRØMKILDER

Outdoor Siren kan bruges sammen med en eller flere strømkilder. Denne vejledning viser dig, hvordan du installerer den med de medfølgende D-batterier. Besøg [ring.com/outdoor-siren](http://ring.com/outdoor-siren) for at få mere at vide om andre strømkilder og for at få tips til installationen.

### Medfølger

📦 3 x D-batterier

### Sælges separat

⚡ Ring Solar Panel og Quick Release Battery Pack

- Holder batteripakken opladet

⚡ Direkte tilslutte

- Avancerede færdigheder inden for elektricitet er påkrævet
- Understøtter 9-28 V, 12 W DC-strømindgang og 0,2 ~ 2,5 mm<sup>2</sup> ledning

🔌 Direkte tilsluttet med plug-in-adapter (2. gen.)

Din enhed må kun strømforsynes af tilbehør, som følger med enheden eller markedsføres specifikt til brug sammen med din enhed.

## #1 LOCATION



### 📍 LOCATION

The Outdoor Siren should be mounted on the outside of your home, in a location with:

- **Visibility**, so the Outdoor Siren can be seen by anyone passing your home.
- **Safe access**, so you can change the batteries safely. If using a ladder, make sure there is solid ground below.
- **Close to a power source**, if using backup power.

### ( ) EMBLACEMENT

La sirène extérieure doit être installée à l'extérieur de votre maison, à un emplacement :

- **Offrant une bonne visibilité**, de sorte que la sirène extérieure puisse être vue par n'importe qui passant devant votre maison.

- **Offrant un accès sécurisé**, pour changer les piles en toute sécurité. Si vous utilisez une échelle, assurez-vous que le sol sur lequel elle repose est stable.
- **Proche de votre source d'alimentation**, si vous utilisez une alimentation de secours.

### 🇩🇪 MONTAGEORT

Die Außensirene sollte an der Außenseite Ihres Hauses angebracht werden, wobei Sie Folgendes für die Wahl des Montageortes berücksichtigen sollten:

- **Sichtbarkeit**, sodass jeder, der an Ihrem Haus vorbeigeht, die Außensirene sehen kann.
- **Sicherer Zugang**, damit Sie die Batterien/den Akku problemlos austauschen können. Bei Verwendung einer Leiter sollten Sie auf einen festen Untergrund achten.
- **In der Nähe zur Stromquelle**, wenn Sie eine Reserve-Stromversorgung verwenden.

### ( ) POSIZIONE

La sirena per esterni deve essere montata all'esterno dell'abitazione, in un luogo con:

- **visibilità**, così la sirena per esterni può essere vista da chiunque passi accanto all'abitazione.
- **accesso sicuro**, per sostituire le batterie in sicurezza. Se utilizzi una scala, assicurati che sotto la superficie sia solida.
- **vicino alla fonte di alimentazione**, se utilizzi l'alimentazione di riserva.

### 📍 UBICACIÓN

La alarma de exteriores debe montarse en el exterior de tu casa, en un lugar con:

- **Visibilidad**, para que cualquiera que pase por tu casa pueda ver la alarma de exteriores.
- **Acceso seguro para** que puedas cambiar las pilas de forma segura. Si utilizas una escalera, asegúrate de que haya suelo firme debajo.
- **Cerca de la fuente de alimentación**, si utilizas alimentación de reserva.

### 📍 LOCATIE

De buitensirene moet aan de buitenzijde van je huis worden gemonteerd, op een plek die:

- **Zichtbaar is**, zodat iedereen die langs je huis komt, de buitensirene kan zien.
- **Goed bereikbaar is**, zodat je de batterijen veilig kunt vervangen. Als je een ladder gebruikt, zorg er dan voor dat die op een stevige ondergrond staat.
- **Zich dicht bij een voedingsbron bevindt**, als je backupvoeding gebruikt.

### 📍 PLASSERING

Utendørsirenen bør monteres utenfor hjemmet på et sted med:

- **god sikt**, slik at utendørssirenen kan bli sett av alle som passerer hjemmet ditt.
- **trygg tilgang**, slik at du kan skifte batteriene på en trygg måte. Hvis du bruker en stige, må du kontrollere at den står på et fast underlag.
- **nærme strømkilden**, hvis du bruker ekstra strøm.

### 📍 PLACERING

Outdoor Siren bör monteras på utsidan av huset, på en plats med följande egenskaper:

- **Synlig**, så att Outdoor Siren kan ses av personer som passerar huset.
- **Säker åtkomst**, så att du kan byta batterier säkert. Om du använder en stege se till att ställa den på fast mark.
- **Nära strömkällan**, om du använder reservström.

### 📍 ASENNUSPAIKKA

Ulkosireeni tulisi asentaa kodin ulkopuolelle paikkaan, johon on:

- **Hyvä näkyvyys**, jotta ohikulkijat näkevät ulkosireenin.
- **Helppo pääsy**, jotta voit vaihtaa paristot helposti. Varmista, että maa on tasainen, jos käytät tikkaita.
- **Lähellä sijaitseva virtälähde**, jos varavirtaa tarvitaan.

### 📍 PLACERING

Outdoor Siren skal monteres på dit hjemms facade på et sted med:

- **Synlighed**, så Outdoor Siren kan ses af alle, der passerer dit hjem.
- **Sikker adgang**, så du kan udskifte batterierne sikkert. Hvis du bruger en stige, skal du sørge for, at den står på et fast underlag.
- **Tæt på din strømkilde**, hvis du bruger reservestrøm.

## #2 SETUP

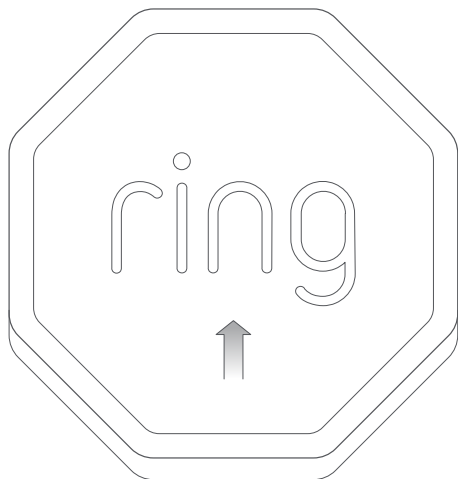

### 🔧 SETUP

Start by opening the Ring app and tap **Set up a Device**, then tap **Security**, **Sirens**, and **Outdoor Siren**. Follow the directions in the app.

To scan the QR code, you'll need to loosen the security screw on the bottom of the mounting bracket, then slide the bracket off of the Outdoor Siren (the screw stays in the bracket).

Pull the battery tab when prompted by the app.

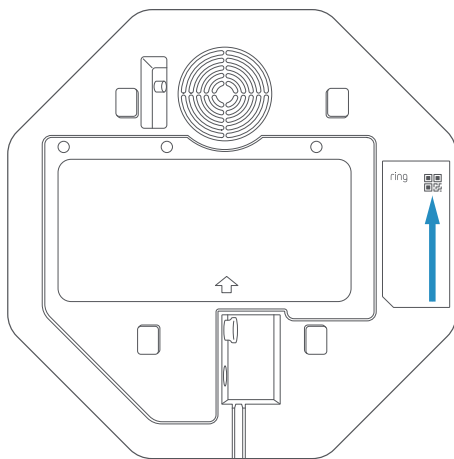

### 🇩🇪 CONFIGURATION

Ouvrez l'application Ring et appuyez sur **Configurer un appareil**. Appuyez ensuite sur **Sécurité**, **Sirènes** et **Sirène extérieure**. Suivez les instructions décrites dans l'application.

Pour lire le code QR, vous devez desserrer la vis de sécurité située en bas du support de fixation, puis faire glisser le support hors de la sirène extérieure (la vis reste dans le support).

Lorsque l'application vous y invite, tirez sur la languette de la batterie.

### 🇩🇪 EINRICHTUNG

Öffnen Sie zunächst die Ring-App und tippen Sie auf „Gerät einrichten“. Tippen Sie dann auf „Sicherheit“, „Sirenen“ und „Außensirene“. Folgen Sie den Anweisungen in der App.

Um den QR-Code zu scannen, müssen Sie die Sicherheitsschraube an der Unterseite der Montagehalterung lösen und die Halterung dann von der Außensirene abschieben (die Schraube bleibt in der Halterung).

Ziehen Sie an der Batterielasche, sobald Sie von der App dazu aufgefordert werden.

### 🇮🇹 CONFIGURAZIONE

Inizia aprendo l'app Ring e tocca **Configura un dispositivo**. Quindi tocca **Sicurezza**, **Sirene** e **Sirena per esterni**. Segui le indicazioni riportate nell'app.

Per eseguire la scansione del codice QR, è necessario allentare la vite di sicurezza sulla parte inferiore della staffa di montaggio; quindi fai scorrere la staffa fuori dalla sirena per esterni. La vite rimane nella staffa.

Quando richiesto dall'app, tira la linguetta della batteria.

### 🇪🇸 INSTALACIÓN

Abre la app de Ring y selecciona **Configurar un dispositivo**. A continuación, pulsa **Seguridad**, **Alarmas** y **Alarma exterior**. Sigue las instrucciones en la app.

Para escanear el código QR, deberás aflojar el tornillo de seguridad en la parte inferior del soporte de montaje y luego deslizar el soporte fuera de la alarma de exteriores (el tornillo se queda en el soporte).

Tira de la pestaña de la batería cuando la app lo solicite.

### 🇳🇱 CONFIGURATIE

Open eerst de Ring-app en tik op **Een apparaat instellen**. Tik vervolgens op **Beveiliging**, **Sirenes** en **Buitensirene**. Volg de aanwijzingen in de app.

Als je de QR-code wilt scannen, moet je de veiligheidsschroef aan de onderkant van de montagebeugel losdraaien en vervolgens de beugel van de buitensirene af schuiven (de schroef blijft in de beugel zitten).

Trek aan het batterijlipje wanneer de app dit aangeeft.

### 🇳🇴 KONFIGURERING

Start med å åpne Ring-appen og trykke på **Set up a Device** (Konfigurer en enhet). Deretter trykker du på **Security** (Sikkerhet), **Sirens** (Sirener) og **Outdoor Siren** (Utendørsirene). Følg instruksjonene i appen.

Hvis du vil skanne QR-koden, må du løsne sikkerhetsskruen på undersiden av monteringsbraketten og deretter skyve braketten av utendørsirenen (skruen forblir i braketten).

Dra i batteriflisen når appen ber deg om det.

### 🇸🇪 INSTALLATION

Börja med att öppna Ring-appen och välj **Set up a Device** (Konfigurera en enhet). Välj sen **Security**, **Sirens** och **Outdoor Siren** (Säkerhet, Sirener och Utomhussiren). Följ instruktionerna i appen.

För att skanna QR-koden måste du lossa säkerhetsskruen på undersidan av monteringsfästet och sen skjuta av fästet från Outdoor Siren (skruen ska sitta kvar i fästet).

Dra i batteriflisen när du uppmanas till det i appen.

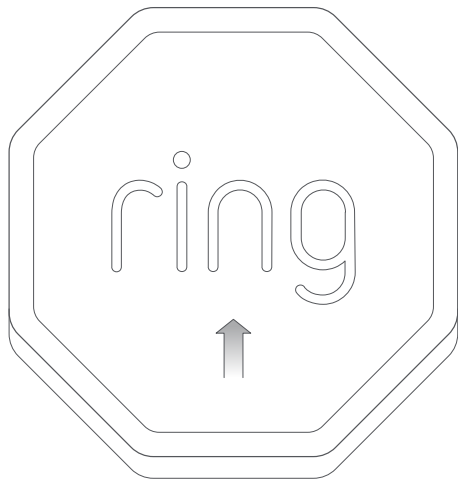

#### + ASENNUS

Avaa Ring-sovellus ja valitse **Set Up a Device** (Ota laite käyttöön). Valitse sitten **Security** (Turvallisuus) > **Sirens** (Sireenit) > **Outdoor Siren** (Ulkosireeni). Seuraa sovelluksen ohjeita.

Irrota asennuskiinnikkeen pohjassa oleva turvaruuvi ja liu'uta kiinnike irti ulkosireenistä, jotta voit skannata QR-koodin (ruuvi pysyy kiinnikkeessä).

Vedä paristoliuskasta, kun sovellus kehottaa tekemään niin.

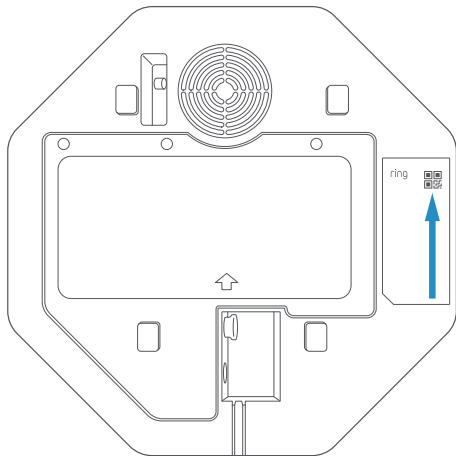

#### + OPSÆTNING

Start med at åbne Ring-appen, og tryk på **Set up a Device** (Konfigurer enhed), tryk derefter på **Security** (Sikkerhed), **Sirens** (Sirener) og **Outdoor Siren**. Følg anvisningerne i appen.

For at scanne QR-koden skal du løsne sikkerhedsskruen i bunden af monteringsbeslaget og derefter skubbe beslaget af Outdoor Siren (skruen bliver i beslaget).

Træk i batteritappen, når appen beder om det.

### #3 TESTING

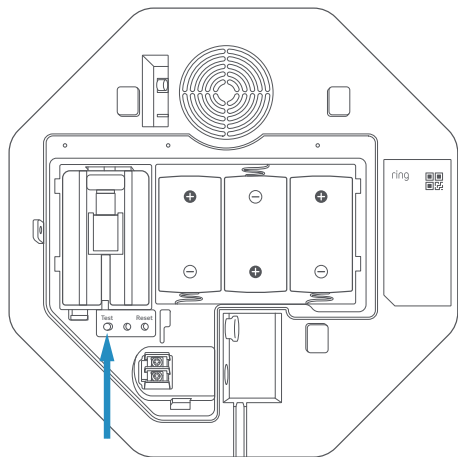

#### 🇬🇧 TESTING

Press the Test button inside the battery compartment on the back of the Outdoor Siren. The LED lights on the front will flash — this may take up to 30 seconds.

- **Green** means the test is successful.
- **Red** means the test failed. Try moving a Range Extender between the Outdoor Siren and the alarm system, or find a new wall or area for mounting, then test again.

#### 🇫🇷 TESTS

Appuyez sur le bouton Test situé dans le compartiment des piles, à l'arrière de la sirène extérieure. Les voyants LED à l'avant clignotent. Cela peut prendre jusqu'à 30 secondes.

- Lorsqu'ils sont **verts**, cela signifie que le test a réussi.
- S'ils sont **rouges**, cela signifie que le test a échoué. Essayez de placer un amplificateur de portée entre la sirène extérieure et le système d'alarme, ou cherchez un autre mur ou une autre zone pour effectuer l'installation, puis testez à nouveau.

#### 🇩🇪 TESTEN

Drücken Sie den Testknopf im Batteriefach auf der Rückseite der Außensirene. Die LED-Leuchten an der Vorderseite leuchten auf. Dies kann bis zu 30 Sekunden lang dauern.

- **Grün** bedeutet, dass der Test erfolgreich war.
- **Rot** bedeutet, dass der Test fehlgeschlagen ist. Versuchen Sie, einen Signal-Verstärker zwischen der Außensirene und dem Alarmsystem einzusetzen, oder wählen Sie eine andere Wand oder einen anderen Montageort und wiederholen Sie den Test.

#### 🇮🇹 TEST

Premi il pulsante Test all'interno del vano batteria sul retro della sirena per esterni. Le spie LED sulla parte anteriore lampeggiano. Questa operazione può richiedere fino a 30 secondi.

- **Il verde** indica che il test è stato eseguito correttamente.
- **Il rosso** indica che il test non è riuscito. Prova a spostare

un amplificatore di portata tra la sirena per esterni e il sistema di allarme oppure individua una nuova parete o un'area per il montaggio, quindi esegui nuovamente il test.

#### 🇪🇸 PRUEBA

Presiona el botón de prueba dentro del compartimento de la batería en la parte posterior de la alarma de exteriores. Las luces LED en la parte delantera parpadearán, esto puede tardar hasta 30 segundos.

- **Verde** significa que la prueba se ha realizado correctamente.
- **Rojo** significa que se ha producido un error en la prueba. Intenta mover un extensor de alcance entre la alarma de exteriores y el sistema de alarma o busca una pared o área nueva para montarla y, a continuación, realiza la prueba nuevamente.

#### 🇳🇱 TESTEN

Druk op de testknop in het batterijvak aan de achterkant van de buitensirene. De ledverlichting aan de voorzijde gaat knipperen, wat maximaal 30 seconden duurt.

- **Groen** betekent dat de test is geslaagd.
- **Rood** betekent dat de test is mislukt. Probeer een signaalversteker tussen de buitensirene en het alarmsysteem te plaatsen of zoek een andere muur of montageplek, en test opnieuw.

#### 🇳🇴 TESTING

Trykk på Test-knappen i batterirommet bak på utendørs sirenen. LED-lysene foran blinker – dette kan ta opptil 30 sekunder.

- **Grønn** betyr at testen er vellykket.
- **Rød** betyr at testen mislyktes. Prøv å flytte en

rekkeviddeforlenger mellom utendørs sirenen og alarmsystemet, eller finn en annen vegg eller et nytt område for montering, og test igjen.

#### 🇸🇪 TESTA

Tryck på testknappen inuti batterifacket på baksidan av Outdoor Siren. LED-lamporna på framsidan ska blinka. Det här kan ta upp till 30 sekunder.

- **Grönt** innebär att testet lyckades.
- **Rött** innebär att testet misslyckades. Försök med att placera en räckviddsförångare mellan Outdoor Siren och larmsystemet eller välj en ny vägg för montering och utför testet igen.

#### + TESTAUS

Paina testipainiketta ulkosireenin takapuolella sijaitsevan paristokotelon sisällä. Etupuolen LED-valot vilkkuvat – tässä voi kestää jopa 30 sekuntia.

- **Vihreä** tarkoittaa, että testi on onnistunut.
- **Punainen** tarkoittaa, että testi on epäonnistunut. Kokeile siirtää kantaman laajennin ulkosireenin ja hälytysjärjestelmän väliin tai etsi sireenille uusi asennusseinä tai -paikka ja kokeile uudelleen.

#### 🇩🇰 TEST

Tryk på Test-knappen inde i batterirummet på bagsiden af Outdoor Siren. LED-lysene på forsiden blinker – dette kan tage op til 30 sekunder.

- **Grøn** betyder, at testen er vellykket.
- **Rød** betyder, at testen mislykkedes. Prøv at flytte en Range Extender mellem Outdoor Siren og alarmsystemet, eller find en ny væg eller et nyt område til montering, og test derefter igen.

## #4 MOUNTING

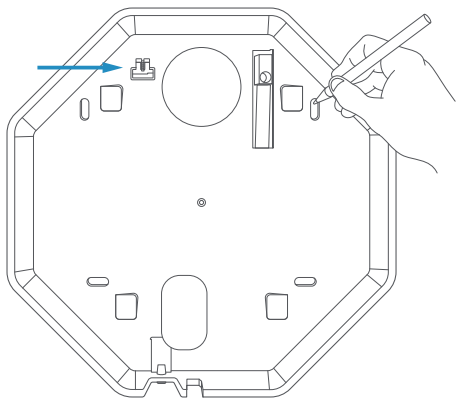

### 🛠️ MOUNTING

1. Hold the mounting bracket at the mounting location and level it using the spirit level.
2. Mark your holes using the mounting bracket as a guide.
3. Drill holes using a 6mm drill bit.
4. Adjust the tamper arm screw to ensure that the arm makes contact with the mounting surface.

### 🔩 INSTALLATION

1. Maintenez le support de fixation sur l'emplacement d'installation et mettez-le à niveau à l'aide du niveau à bulle.
2. Marquez les trous en vous guidant avec le support de fixation.

3. Percez des trous à l'aide d'un foret de 6 mm.
4. Réglez la vis du bras de sécurité pour vous assurer qu'il est en contact avec la surface d'installation.

### 🇩🇪 MONTAGE

1. Halten Sie die Montagehalterung an die Stelle, an der Sie die Außensirene montieren möchten, und richten Sie sie mit der Wasserwaage aus.
2. Markieren Sie die Löcher, indem Sie sich an der Montagehalterung orientieren.
3. Bohren Sie die Löcher mit einem 6-mm-Bohrer.
4. Stellen Sie die Spannschraube des Befestigungsauslegers so ein, dass der Ausleger die Oberfläche berührt, an der Sie die Außensirene montieren möchten.

### 🇮🇹 MONTAGGIO

1. Tieni la staffa di montaggio nella posizione di montaggio e livellala utilizzando la livella a bolla d'aria.
2. Contrassegna i fori utilizzando la staffa di montaggio come guida.
3. Pratica i fori utilizzando una punta da trapano da 6 mm.
4. Regola la vite del braccio antimanomissione per assicurarti che il braccio entri in contatto con la superficie di montaggio.

### 🇪🇸 MONTAJE

1. Sostén el soporte de montaje en el lugar indicado y nivélalo con el nivel de burbuja.
2. Marca los agujeros utilizando el soporte de montaje como guía.
3. Haz los agujeros con una broca de 6 mm.
4. Ajusta el tornillo del brazo de manipulación para asegurarte de que el brazo haga contacto con la superficie de montaje.

### 🇳🇱 PLAATSING

1. Houd de montagebeugel op de montageplek en gebruik een waterpas om hem recht te houden.
2. Markeer aan de hand van de gaten in de montagebeugel de plekken waar je in de muur moet boren.
3. Boor gaten met een 6mm-boortje.
4. Stel de schroef van de sabotageschakelaar af om ervoor te zorgen dat de pen van de sabotageschakelaar contact maakt met het montageoppervlak.

### 🇳🇮 MONTERING

1. Hold monteringsbraketten på monteringsstedet, og sjekk at den står rett ved hjelp av vateret.
2. Merk hullene ved hjelp av monteringsbraketten som mal.
3. Bor hull med en borbits på 6 mm.
4. Juster armskruen for å sikre at armen kommer i kontakt med monteringsoverflaten.

### 🇸🇪 MONTERING

1. Håll monteringsfästet vid monteringsplatsen och jämn ut nivån med vattenpasset.
2. Markera ut hålen med monteringsfästet som riktlinje.
3. Borra hål med ett 6 mm borr.
4. Justera manipuleringsarmens skruv så att armen är i kontakt med monteringsytan.

### 🇫🇮 ASENTAMINEN

1. Pidä asennuskiinnikettä kiinnityskohdassa ja aseta se suoraan vatuussin avulla.
2. Merkitse reiät käyttämällä kiinnikettä mittana.
3. Pora reiät 6 mm:n terällä.
4. Säädä ulokeruuvia niin, että uloke koskettaa asennuspintaa.

### 🇩🇰 MONTERING

1. Hold monteringsbeslaget på monteringsstedet, og ret det med vaterpas.
2. Afmærk hullerne ved hjælp af monteringsbeslaget.
3. Bor huller med et 6 mm bor.
4. Juster armens skrue for at sikre, at armen kommer i kontakt med monteringsoverfladen, så den er beskyttet mod manipulation.



## #5 POWER

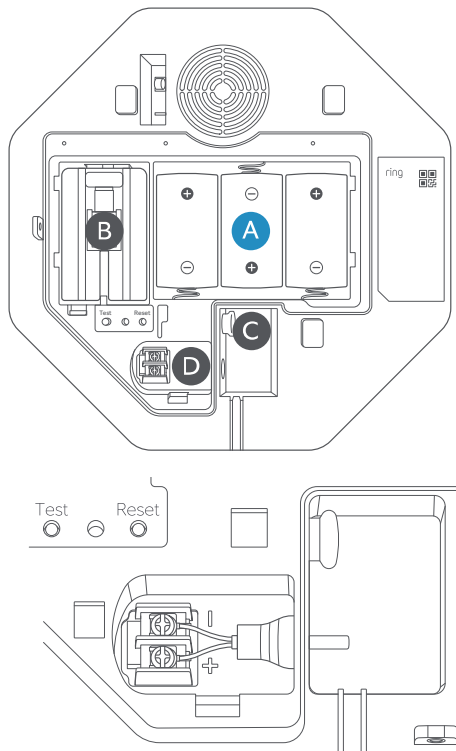

### ⚡ POWER

Visit [ring.com/outdoor-siren](https://ring.com/outdoor-siren) to learn how to use the Outdoor Siren with other power sources.

#### A. D Cell Batteries

If you need to replace the batteries, match the + and - icons.

#### B. Ring Quick Release Battery

Carefully insert Quick Release Battery Pack, starting with the pin side first.

#### C. Ring Solar Panel connection

Remove the rubber stopper from the DC Jack, then connect the Solar Panel.

#### D. Hardwired Terminals / Ring Plug-in Adapter (2<sup>nd</sup> Generation)

Supports 9–28V, 12W DC power input and 0.2~2.5mm<sup>2</sup> wire.

- Do not apply DC power above or below 9–28V, 12W.
- Do not apply AC power.
- Do not use wire gauge above or below 0.2~2.5mm<sup>2</sup>.

#### To install

1. **WARNING:** Electrical shock hazard. Always turn off the power before you begin working with electrical wiring.
2. Loosen the Outdoor Siren's positive and negative terminals.
3. Open the rubber cover and thread the wires through.
4. Connect the positive and negative wires and securely re-tighten the terminals.

**SAFETY NOTE:** We recommend that you consult a licensed professional electrician if you are not experienced with hardwiring projects. Please use extra caution when using a ladder to minimize the risk of fall.

### ⚡ ALIMENTATION

Visitez le site [ring.com/outdoor-siren](https://ring.com/outdoor-siren) pour en savoir davantage sur la façon d'utiliser la sirène extérieure avec d'autres sources d'alimentation.

#### A. Piles D

Si vous devez remplacer les piles, faites correspondre les icônes + et -.

#### B. Batterie rechargeable amovible Ring

Insérez avec précaution la batterie rechargeable amovible, en commençant par le côté broche.

#### C. Connexion du Ring Solar Panel

Retirez l'arrêt en caoutchouc de la prise CC Jack, puis connectez le Solar Panel.

#### D. Bornes raccordées / Adaptateur secteur Ring (2<sup>nd</sup> génération)

Prise en charge d'une entrée d'alimentation 9–28 V, 12 W DC et câble de 0,2~2,5mm<sup>2</sup>.

- N'utilisez pas d'alimentation CC supérieure ou inférieure à 9–28 V, 12 W.
- N'utilisez pas d'alimentation secteur.
- Ne pas utiliser de calibre de fil supérieur ou inférieur à 0,2~2,5 mm<sup>2</sup>.

#### Pour l'installation

1. **AVERTISSEMENT :** risque d'électrocution. Coupez toujours l'alimentation avant de commencer à travailler sur le câblage électrique.

2. Desserrez les bornes positives et négatives de la sirène extérieure.
3. Ouvrez le cache en caoutchouc et faites passer les fils.
4. Branchez les fils positifs et négatifs et resserrez fermement les bornes.

**REMARQUE DE SÉCURITÉ :** Nous vous recommandons de consulter un électricien professionnel agréé si vous n'êtes pas expérimenté dans le câblage. Soyez particulièrement prudent lorsque vous utilisez une échelle afin de minimiser le risque de chute.

### 🇩🇪 STROMVERSORGUNG

Besuchen Sie [ring.com/outdoor-siren](https://ring.com/outdoor-siren), um zu erfahren, wie Sie die Außensirene mit anderen Stromquellen verwenden können.

#### A. Batterien vom Typ D

Wenn Sie die Batterien austauschen müssen, achten Sie auf die richtige Polung (+ und -).

#### B. Ring Schnellwechsel-Akkupack

Setzen Sie den Schnellwechsel-Akkupack vorsichtig und mit den Anschlussstiften zuerst ein.

#### C. Anschluss des Ring Solarpanels

Nehmen Sie den Gummistopfen von der Gleichstrombuchse und schließen Sie dann das Solarpanel an.

#### D. Festverdrahtete Anschlussklemmen / Ring-Netzteil (2. Generation)

Unterstützt 9 - 28 V, 12 W DC Stromversorgung und Drahtstärke 0,2 - 2,5 mm<sup>2</sup>.

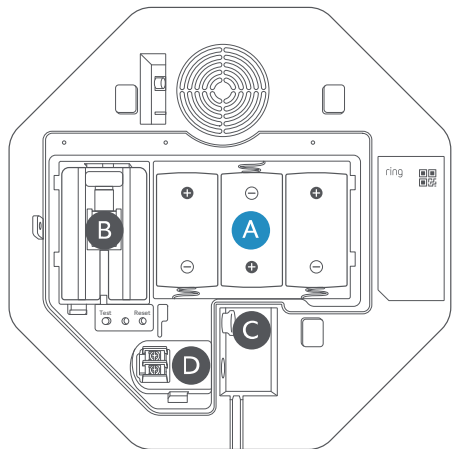

- Legen Sie keinen Gleichstrom über oder unter 9 - 28 V, 12 W an
- Legen Sie keinen Wechselstrom an
- Verwenden Sie keine Drahtstärken von über oder unter 0,2 - 2,5 mm<sup>2</sup>

#### Installation

1. **WARNUNG:** Stromschlaggefahr. Schalten Sie die Stromversorgung immer aus, bevor Sie mit der elektrischen Verdrahtung beginnen.
2. Lösen Sie die positiven und negativen Anschlussklemmen der Außensirene.
3. Öffnen Sie die Gummiaabdeckung und ziehen Sie die Drähte durch.
4. Schließen Sie die positiven und negativen Drähte an und ziehen Sie die Klemmen wieder fest.

**SICHERHEITSHINWEIS:** Wir empfehlen, sich an einen zugelassenen professionellen Elektriker zu wenden, wenn Sie keine Erfahrung mit der Festverdrahtung haben. Um das Fallrisiko zu minimieren ist bei der Verwendung einer Leiter besondere Vorsicht geboten.

#### ALIMENTAZIONE

Visita la pagina Web [ring.com/outdoor-siren](http://ring.com/outdoor-siren) per informazioni su come utilizzare la sirena per esterni con altre fonti di alimentazione.

#### A. Batterie a cella D

Se è necessario sostituire le batterie, abbina le icone + e -.

#### B. Batteria ricaricabile a sgancio rapido Ring

Inserisci con cautela la batteria a sgancio rapido, iniziando dal lato del perno.

#### C. Collegamento al pannello solare Ring

Rimuovi il fermo in gomma dal jack CC, quindi collega il

pannello solare.

#### D. Terminali cablati / Alimentatore plug-in Ring (2ª generazione)

Supporta alimentazione con ingresso CC 9-28 V, 12 W e un cavo 0,2~2,5 mm<sup>2</sup>.

- Non utilizzare alimentazione CC al di sopra o al di sotto di 9-28 V, 12 W
- Non utilizzare alimentazione CA
- Non utilizzare cavi con calibro superiore o inferiore a 0,2~2,5 mm<sup>2</sup>

#### Per installare

1. **AVVERTENZA:** pericolo di scossa elettrica. Spegni sempre l'alimentazione prima di iniziare a lavorare con il cablaggio elettrico.
2. Allenta i terminali positivo e negativo della sirena per esterni.
3. Apri il coperchio in gomma e fai scorrere i fili.
4. Collega i fili positivo e negativo e serra nuovamente i terminali in modo saldo.

**NOTA PER LA SICUREZZA:** Se non hai esperienza con progetti di cablaggio elettrico, ti consigliamo di rivolgerti a un elettricista professionista autorizzato. Presta particolare attenzione quando utilizzi una scala per ridurre al minimo il rischio di caduta.

#### ALIMENTACIÓN

Visita [ring.com/outdoor-siren](http://ring.com/outdoor-siren) para aprender a utilizar la alarma en exteriores con otras fuentes de alimentación.

#### A. Pilas de tipo D

Si necesitas reemplazar las pilas, haz coincidir los iconos + y -.

#### B. Batería recargable de liberación rápida de Ring

Inserta con cuidado la batería recargable de liberación rápida, empezando por el lado del pasador primero.

#### C. Conexión del panel solar de Ring

Retira el tapón de goma de la toma de CC y, a continuación, conecta el panel solar.

#### D. Terminales cableados / Adaptador de enchufe de Ring (2ª generación)

Admite 9-28 V, 12 W de alimentación de entrada CC y un cable de 0,2~2,5 mm<sup>2</sup>.

- No utilices alimentación CC superior o inferior a 9-28 V, 12 W
- No utilices alimentación CA
- No utilices un calibre de cable superior o inferior a 0,2~2,5 mm<sup>2</sup>

#### Instalación

1. **ADVERTENCIA:** Peligro de descarga eléctrica. Desconecta siempre la alimentación antes de comenzar a trabajar con el cableado eléctrico.
2. Afloja los terminales positivos y negativos de la alarma exterior.
3. Abre la tapa de goma y conecta los cables.
4. Conecta los cables positivo y negativo y vuelve a apretar firmemente el terminal.

**NOTA DE SEGURIDAD:** Te recomendamos que consultes a un electricista profesional con licencia si no tienes experiencia en proyectos de cableado eléctrico. Utiliza con especial precaución la escalera para minimizar el riesgo de caída.

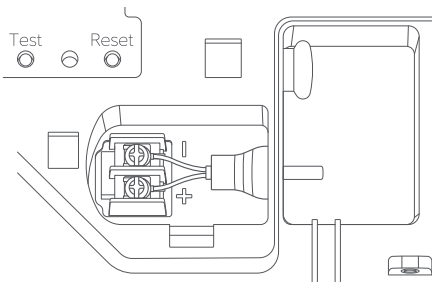

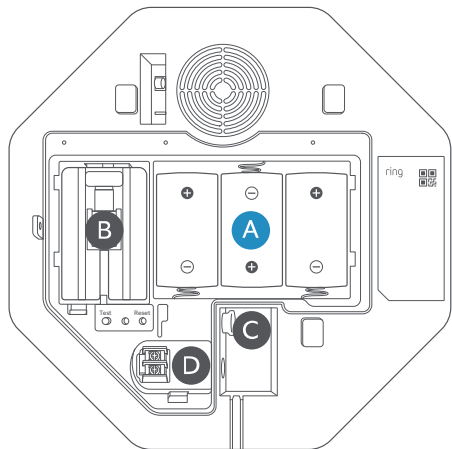

## STROOM

Ga naar [ring.com/outdoor-siren](https://ring.com/outdoor-siren) voor meer informatie over het gebruik van de buitensirene met andere voedingsbronnen.

### A. D-celbatterijen

Zorg er bij het vervangen van de batterijen voor dat de plus- en minsymbolen overeenkomen.

### B. Verwisselbare batterij van Ring

Plaats de verwisselbare batterijset zorgvuldig in het toestel, met de pinzijde eerst.

### C. Verbinding met Ring Solar Panel

Verwijder het rubberen kapje van de DC-aansluiting en sluit vervolgens het zonnepaneel aan.

### D. Bedrade aansluitingen / Ring stekkeradapter (2<sup>de</sup> generatie)

Ondersteunt 9–28 V, gelijkstroomvoeding van 12 W en kabel van 0,2–2,5 mm<sup>2</sup>.

- Sluit het apparaat niet aan op gelijkspanning die lager of hoger is dan 9–28 V, 12 W
- Sluit het apparaat niet aan op wisselspanning
- Gebruik geen kabel die dunner of dikker is dan 0,2–2,5 mm<sup>2</sup>

### Installeer als volgt

1. **WAARSCHUWING:** gevaar voor elektrische schokken. Schakel de stroom altijd uit voordat je met elektrische bedrading gaat werken.
2. Maak de positieve en negatieve aansluitingen van de buitensirene los.
3. Open de rubberen kap en leid de kabels erdoorheen.
4. Sluit de positieve en negatieve kabels aan en zet de aansluitingen weer stevig vast.

**VEILIGHEIDSWAARSCHUWING:** We raden je aan een erkende professionele elektricien te raadplegen als je geen ervaring hebt met bedradingprojecten. Wees extra voorzichtig als je een ladder gebruikt om het risico op vallen te minimaliseren.

## STRØMFORSYNING

Gå til [ring.com/outdoor-siren](https://ring.com/outdoor-siren) for å finne ut hvordan du bruker utendørssirenen med andre strømkilde.

### A. D-cellebatterier

Hvis du bytter ut batteriene, må du passe på at ikonene for + og - plasseres riktig.

### B. Ring hurtigutløserbatteri

Sett hurtigutløserbatteriet forsiktig inn med polene først.

### C. Tilkobling for Ring solcellepanel

Fjern gummiproppen fra likestrømpluggen, og koble til solcellepanelet.

### D. Fastkoblede terminaler / Ring plug-in-adapter (2. generasjon)

Støtter 9–28 V, 12 W inngangseffekt (likestrøm) og 0,2–2,5 mm<sup>2</sup> ledning.

- Ikke bruk høyere eller lavere likestrøm enn 9–28 V, 12 W
- Ikke bruk vekselstrøm
- Ikke bruk en ledningsmåler over eller under 0,2–2,5 mm<sup>2</sup>

### Installeringsveiledning

1. **ADVARSEL:** Fare for elektrisk støt. Slå alltid av strømmen før du begynner å arbeide med strømledninger.
2. Løse de positive og negative terminalene for

utendørssirenen.

3. Åpne gummidekselet, og tre ledningene gjennom.
4. Koble til de positive og negative ledningene, og stram terminalene godt igjen.

**SIKKERHETSMERKNAD:** Vi anbefaler at du kontakter en autorisert fagelektriker hvis du ikke har erfaring med kabelprosjekter. Vær ekstra forsiktig hvis du bruker stige, for å redusere faren for fall.

## STRÖM

Besök [ring.com/outdoor-siren](https://ring.com/outdoor-siren) om du vill läsa mer om att använda andra strömkällor med Outdoor Siren.

### A. D-cellsbatterier

Om du behöver byta ut batterierna ska du se till att ikonerna + och - stämmer överens.

### B. Snabbutlösart återuppladdande batteri från Ring

Sätt försiktigt i det snabbutlösart återuppladdande batteriet – börja med stiftsidan först.

### C. Anslutning av solcellspanel från Ring

Ta bort gummiskyddet från strömkontakten och anslut solcellspanelen.

### D. Kabelanslutna terminaler / Ring plugin-adapter (andra generationen)

Kan användas med 9–28 V, 12 W likström och kabel på 0,2–2,5 mm<sup>2</sup>.

- Använd inte likström som överstiger eller understiger 9–28 V, 12 W
- Använd inte nätström
- Använd inte kabel med mått över eller under 0,2–2,5 mm<sup>2</sup>

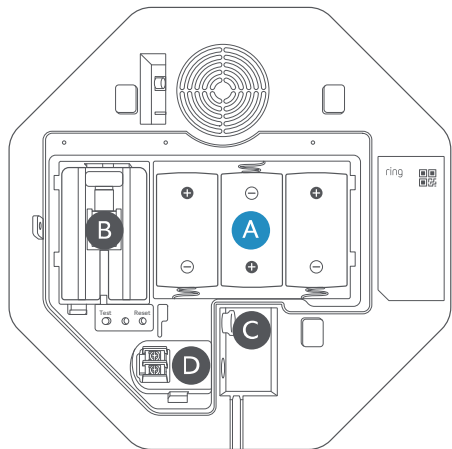

### Så här installerar du

1. **VARNING:** Risk för elektriska stötar. Stäng alltid av strömmen innan du börjar arbeta med strömförande kablar.
2. Lossa de positiva och negativa terminalerna på utomhussirenen.
3. Öppna gummiskyddet och trä in kablarna genom det.
4. Anslut de positiva och negativa kablarna och dra åt terminalerna ordentligt.

**ANMÄRKNING OM SÄKERHET:** Om du inte har erfarenhet av arbete med kabeldragning rekommenderar vi att du anlitar en behörig elektriker. Var extra försiktig när du använder en stege för att minimera risken för fall.

### + VIRTA

Osoitteesta [ring.com/outdoor-siren](http://ring.com/outdoor-siren) saat lisätietoja siitä, miten ulkosireeniä voidaan käyttää muiden virtalähteiden kanssa.

### A. D-nappiparistot

Jos paristot on vaihdettava, aseta uuden pariston plus (+) - ja miinus (-) -merkit oikeisiin kohtiin.

### B. Ladattava akku

Aseta ladattava akku varovasti paikalleen liitântäpuolesta alkaen.

### C. Ring-aurinkopaneelilytkentä

Irrota sähköpistokkeen kumipysäytin ja yhdistä sitten aurinkopaneeli.

### D. Johdotuksen navat / Ring-Plug-In-sovitin (2. sukupolvi)

Tukee 9–28 V:n, 12 W:n DC-virtaa ja 0,2–2,5 mm:n<sup>2</sup> paksuista johtoa.

- Varmista, että DC-virta pysyy välillä 9–28 V, 12 W

- Älä käytä AC-virtaa
- Käytä ainoastaan 0,2–2,5 mm:n<sup>2</sup> paksuista johtoa

### Asentaminen

1. **VAROITUS:** Sähköiskun vaara. Katkaise aina virta ennen sähköjohtojen käsittelyä.
2. Löysennä ulkosireenin plus- ja miinusnapojen liitântöjä.
3. Avaa kumisuojus ja pujota johdot läpi.
4. Yhdistä johtojen plus- ja miinuslytkennät ja kiristä napaliitännät tiukasti uudelleen.

**TURVALLISUUSILMOITUS:** Suosittelemme ottamaan yhteyttä ammattitaitoiseen sähköasentajaan, jos sinulla ei ole kokemusta sähköjohtojen kytkennästä. Ole varovainen käyttäessäsi tikapuita, ettet putoa.

### ⚡ STRØMFORSYNING

Besøg [ring.com/outdoor-siren](http://ring.com/outdoor-siren) for at lære, hvordan du bruger Outdoor Siren sammen med andre strømkilder.

### A. D-cellebatterier

Hvis du skal udskifte batterierne, skal du sørge for, at ikonerne + og – matcher.

### B. Ring Quick Release Battery

Start med at indsætte Quick Release Battery Pack forsigtigt og med stiftsiden først.

### C. Tilslutning af Ring Solar Panel

Fjern gummiproppen fra DC-stikket, og tilslut derefter solcellepanelet.

### D. Direkte tilsluttede klemkruser / Ring Plug-in Adapter (2. gen)

Understøtter 9-28 V, 12 W DC-strømindgang og 0,2 ~ 2,5 mm<sup>2</sup> ledning.

- Anvend ikke jævnstrøm over eller under 9-28 V, 12 W.
- Anvend ikke vekselstrøm.
- Anvend ikke metaltråde over eller under 0,2 ~ 2,5 mm<sup>2</sup>.

### Montering

1. **ADVARSEL:** Fare for elektrisk stød. Sluk altid for strømmen, før du begynder at arbejde med elektriske ledninger.
2. Løsn de positive og negative klemkruser på din Outdoor Siren.
3. Åbn gummidækslet, og før ledningerne igennem.
4. Tilslut de positive og negative ledninger, og spænd klemkruserne igen.

**SIKKERHEDSBEMÆRKNING:** Vi anbefaler, at du kontakter en autoriseret elektriker, hvis du ikke har erfaring med ledningsinstallation. Udvis ekstra forsigtighed, når du bruger en stige, for at minimere risikoen for at falde ned.

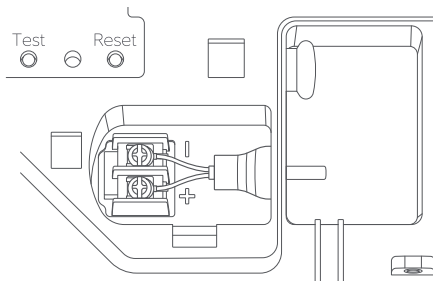

## #6 FINISH AND TEST

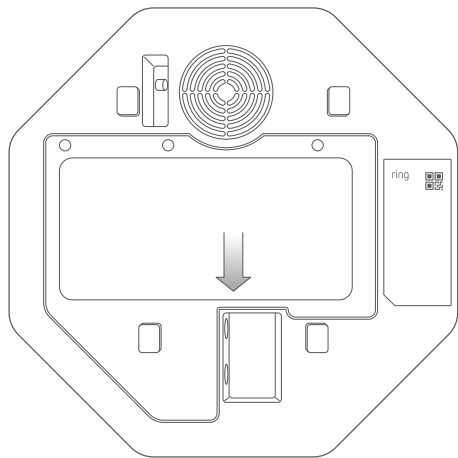

### 🔧 FINISH AND TEST

When you finish connecting your power sources, replace the back cover, then attach the Outdoor Siren to the mounting bracket. Tighten the security screw on the bottom of the bracket. Follow the directions in the app to test the Outdoor Siren.

**WARNING:** Loud Siren and Strobe lights.

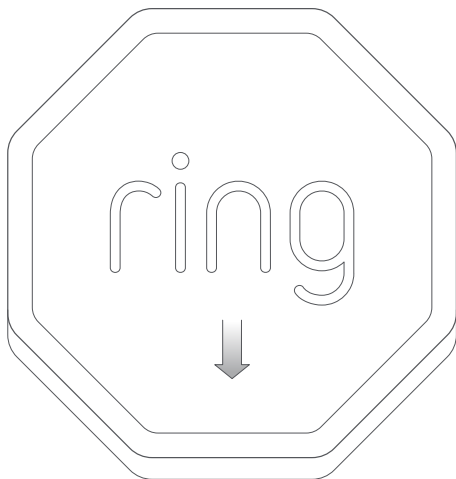

### 🔧 TERMINER ET TESTER

Lorsque vous avez terminé de connecter vos sources d'alimentation, remettez le cache arrière en place, puis fixez la sirène extérieure au support de fixation. Serrez les vis de sécurité en bas de votre support. Suivez les instructions de l'application pour tester la sirène extérieure.

**AVERTISSEMENT :** la sirène est bruyante et les voyants s'allument avec un effet de stroboscope.

### 🇩🇪 FERTIGSTELLEN UND TESTEN

Wenn Sie die Stromquelle angeschlossen haben, bringen Sie die hintere Abdeckung wieder an und befestigen Sie die Außensirene an der Montagehalterung. Ziehen Sie die Sicherheitsschraube an der Unterseite der Halterung fest. Folgen Sie den Anweisungen in der App, um die Außensirene zu testen.

**WARNING:** Laute Sirene und Stroboskoplicht.

### 🇮🇹 COMPLETA L'OPERAZIONE ED ESEGUI IL TEST

Al termine del collegamento delle fonti di alimentazione, riposiziona il coperchio posteriore; quindi collega la sirena per esterni alla staffa di montaggio. Serra la vite di sicurezza sulla parte inferiore della staffa. Segui le indicazioni riportate nell'app per testare la sirena per esterni.

**AVVERTENZA:** luci stroboscopiche e sirena a volume elevato.

### 🇪🇸 FINALIZACIÓN Y PRUEBA

Quando termines de conectar las fuentes de alimentación, vuelve a colocar la cubierta posterior y, a continuación, conecta la alarma de exteriores al soporte de montaje. Aprieta los tornillos de seguridad situados en la parte inferior del soporte. Sigue las instrucciones de la app para probar la alarma de exteriores.

**ADVERTENCIA:** Sirena de alarma y luces estroboscópicas fuertes.

### 🇳🇱 VOLTOOIEN EN TESTEN

Wanneer je klaar bent met het aansluiten van de voedingsbronnen, plaats je de achterklep terug en bevestig je de buitensirene aan de montagebeugel. Draai de veiligheidschroef aan de onderkant van de beugel vast. Volg de aanwijzingen in de app om de buitensirene te testen.

**WAARSCHUWING:** luide sirene en stroboscooplicht.

### 🇳🇴 FULLFØR OG TEST

Når du er ferdig med å koble til strømkildene, setter du på bakdekslet og fester utendørssirenen til monteringsbraketten. Trekk til sikkerhetsskruen på undersiden av braketten. Følg instruksjonene i appen for å teste utendørssirenen.

**ADVARSEL:** Høy sirene og strobelys.

### 🇸🇪 SLUTFÖR OCH TESTA

När du har anslutit dina strömkällor sätt tillbaka den bakre luckan och koppla Outdoor Siren till monteringsfästet. Dra åt säkerhetsskruen på undersidan av fästet. Följ anvisningarna i appen för att testa Outdoor Siren.

**WARNING:** hög siren och stroboskop ljus.

### + 🇫🇮 VIIMEISTELY JA TESTAUS

Kun olet yhdistänyt virtalähteen, laita takakansi kiinni ja aseta ulkosireeni asennuskiinnikkeeseen. Kiristä kiinnikkeen alaosassa oleva turvasruuvi. Seuraa sovelluksen ohjeita testataksesi ulkosireeniä.

**VAROITUS:** Äänekäs sireeni ja välkkyviä valoja.

### 🇩🇰 AFSLUT OG TEST

Når du er færdig med at tilslutte dine strømkilder, skal du sætte bagdækslet på igen og derefter fæstne Outdoor Siren på monteringsbeslaget. Stram sikkerhedsskruen i bunden af beslaget. Følg anvisningerne i appen for at teste Outdoor Siren.

**ADVARSEL:** Høj sirene og stroboskoplys.

## #7 SETTINGS

### 🔧 SETTINGS

Using the Ring app, you can adjust the Outdoor Siren LED and audio settings to meet your preferences and comply with local laws. Please check your local laws about the volume and duration of sirens. Visit [ring.com/outdoor-siren](https://ring.com/outdoor-siren) for more details.

### 🇫🇷 PARAMÈTRES

Grâce à l'application Ring, vous pouvez régler les paramètres audio et LED de la sirène extérieure en fonction de vos préférences et de la législation locale. Veuillez vérifier la législation locale sur le volume et la durée des sirènes. Visitez le site [ring.com/outdoor-siren](https://ring.com/outdoor-siren) pour plus de détails.

### 🇩🇪 EINSTELLUNGEN

Mit der Ring-App können Sie die LED- und Audioeinstellungen der Außensirene so anpassen, dass sie Ihren Anforderungen entsprechen und die örtlichen Vorschriften einhalten. Bitte überprüfen Sie die örtlichen Vorschriften bezüglich Lautstärke und Dauer der Sirene. Weitere Informationen finden Sie unter [ring.com/outdoor-siren](https://ring.com/outdoor-siren).

### 🇮🇹 IMPOSTAZIONI

Grazie all'app di Ring, puoi modificare le impostazioni audio e LED della sirena per esterni in base alle tue preferenze e in conformità alle normative vigenti locali. Consulta le normative vigenti in merito al volume e alla durata delle sirene. Visita la pagina Web [ring.com/outdoor-siren](https://ring.com/outdoor-siren) per ulteriori dettagli.

### 🇪🇸 AJUSTES

En la app de Ring, puedes ajustar la configuración de audio y luz LED de la alarma de exteriores para que se ajusten a tus preferencias y cumplan con las leyes locales. Consulta las leyes locales sobre el volumen y la duración de las alarmas. Visita [ring.com/outdoor-siren](https://ring.com/outdoor-siren) para obtener más información.

### 🇳🇱 INSTELLINGEN

Met de Ring-app kun je de led- en audio-instellingen van de buitensirene naar wens aanpassen en voldoen aan plaatselijke voorschriften. Raadpleeg de plaatselijke voorschriften voor informatie over het volume en de duur van sirenes. Ga naar [ring.com/outdoor-siren](https://ring.com/outdoor-siren) voor meer informatie.

### 🇳🇴 INNSTILLINGER

Ved hjelp av Ring-appen kan du justere LED- og lydinnstillingene for utendørsirenen etter dine preferanser og følge lokale lover. Undersøk lokale lover om volum og varighet for sirener. Gå til [ring.com/outdoor-siren](https://ring.com/outdoor-siren) hvis du vil ha mer informasjon.

### 🇸🇪 INSTÄLLNINGAR

Med Ring-appen kan du justera LED- och ljudinställningarna för Outdoor Siren så den passar dig och för att följa gällande lagstiftning. Vänligen kontrollera gällande lagstiftning angående sireners volym och längd. Läs mer på [ring.com/outdoor-siren](https://ring.com/outdoor-siren).

### 🇫🇮 ASETUKSET

Ring-sovelluksen avulla voit säätää ulkosireenin LED- ja ääniasetuksia niin, että ne vastaavat omia mieltymyksiäsi ja paikallisia säännöksiä. Tarkista paikalliset säännökset sireenin äänenvoimakkuudesta ja kestosta. Saat lisätietoja osoitteesta [ring.com/outdoor-siren](https://ring.com/outdoor-siren).

### 🇩🇰 INDSTILLINGER

Ved hjælp af Ring-appen kan du justere Outdoor Sirens LED- og lydindstillinger, så de lever op til dine krav og overholder lokale love. Kontakt dine lokale myndigheder for retningslinjer vedrørende sirenernes lydstyrke og varighed. Besøg [ring.com/outdoor-siren](https://ring.com/outdoor-siren) for at få flere oplysninger.

## MANUALS

Find online manuals at: / Pour consulter les manuels en ligne, rendez-vous sur : / Online-Handbücher finden Sie unter: / Per consultare manuali online, visita la pagina: / Para revisar manuales en línea, visita: / Voor online handleidingen bezoek je: / Du kan lese elektroniske håndbøker din på: / Information om onlinehandbøcker finns på: / Voit online-käyttöoppaat osoitteessa: / Hvis du ønsker at læse online manualer, kan du gå til: [ring.com/alarm-manual](http://ring.com/alarm-manual)

## WARRANTY

Find warranty information at: / Pour consulter votre couverture de garantie, rendez-vous sur : / Informationen zur Herstellergarantie finden Sie unter: / Per consultare la copertura della tua garanzia, visita la pagina: / Para revisar la cobertura de la garantía, visita: / Om je garantie te bekijken bezoek je: / Du kan lese gjennom garantidekingen din på: / Information om garantiskydd finns på: / Voit tutustua takuutietoihin osoitteessa: / Hvis du ønsker at gennemgå din garantidækning, kan du gå til: [ring.com/warranty](http://ring.com/warranty)

## Z-WAVE

For Z-Wave technical information, visit: / Pour obtenir des informations techniques sur Z-Wave, visitez : / Technische Informationen zu Z-Wave finden Sie unter: / Per informazioni tecniche su Z-Wave, visita: / Para obtener información técnica de Z-Wave, visite: / Ga voor technische informatie over Z-Wave naar: / For teknisk informasjon om Z-Wave, besøk: / För teknisk information om Z-Wave, besök: / Lisätietoja Z-Wave-teknisistä tiedoista on osoitteessa: / For teknisk information om Z-Wave, besøg: [ring.com/z-wave](http://ring.com/z-wave)

# ring

[ring.com/help](http://ring.com/help)

UK +44 1727 26 3045

EU +800 8700 9781

Ring  
Singel 542  
1017 AZ Amsterdam  
The Netherlands

Ring  
1 Principal Place, Worship Street  
London, EC2A 2FA  
United Kingdom



© 2021 Ring LLC or its affiliates.

Ring and all related marks are trademarks of Ring LLC or its affiliates.