



Ligne de produits Baseline

CombiProtect Jeweller

Détecteur sans fil de mouvement et de bris de glace.



Détection de mouvement

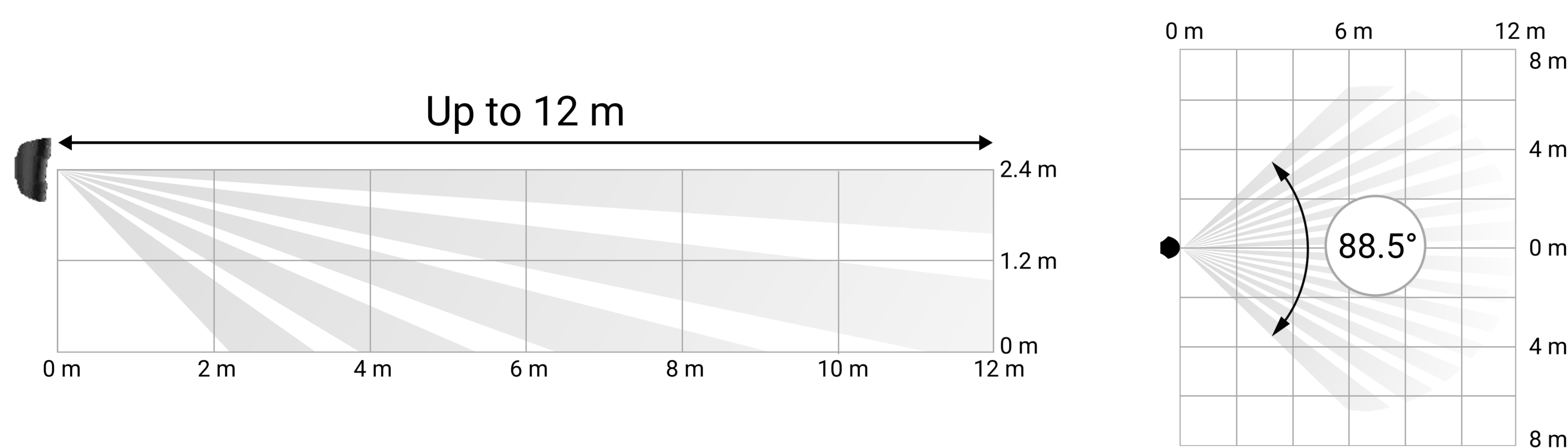

- Algorithme numérique SmartDetect permettant d'éviter les déclenchements intempestifs
- Compensation de la température
- Immunité aux animaux de compagnie

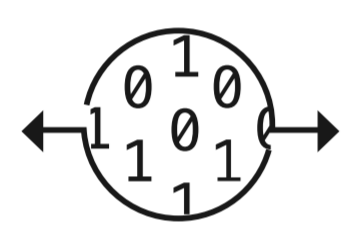

Détection de bris de glace

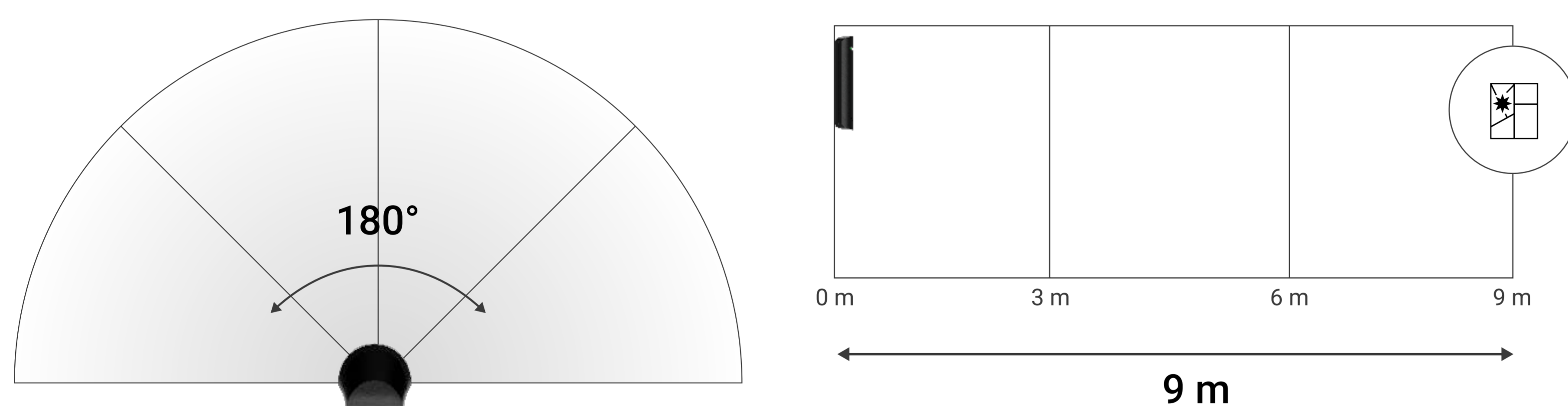

- Algorithme DualTone à deux facteurs de vérification du bris de glace : par hautes et basses fréquences
- Filtre pour éviter les déclenchements intempestifs causés par les aboiements de chiens ou les bruits de passage de camion



Jeweller

technologie de communication

- Jusqu'à 1 200 m de communication radio en champ ouvert
- Chiffrement et authentification de l'appareil pour éviter l'usurpation des données
- Interrogation régulière pour consulter l'état actuel des dispositifs



Autonomie maximale

- Jusqu'à 5 ans de fonctionnement
- Batterie remplaçable préinstallée
- Avertissement de batterie faible

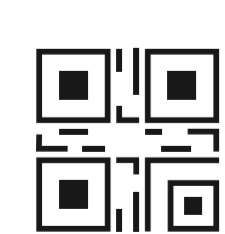

Installation et démarrage rapides

- Jumelage avec une centrale par code QR
- Commande et configuration à distance dans l'application
- Installation et maintenance faciles

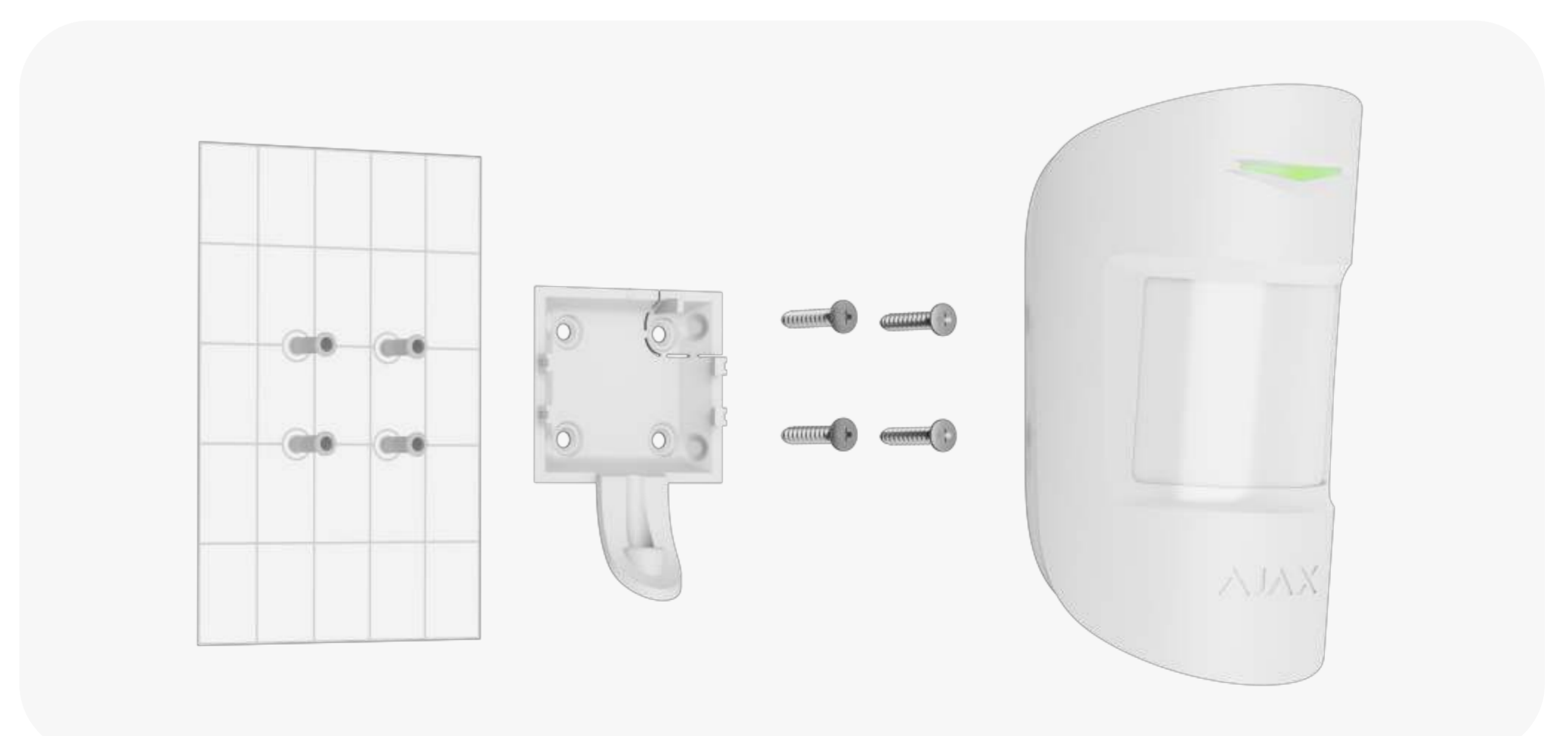



<p>Conformité</p> <p>EN 50131-2-2 (Grade 2) PD 6662:2017</p> <p>Compatibilité</p> <p>Centrales Hub, Hub Plus, Hub 2 (2G), Hub 2 (4G), Hub 2 Plus, Hub Hybrid (2G), Hub Hybrid (4G)</p> <p>Prolongateurs de portée ReX, ReX 2</p>	<p>Communication avec le panneau de contrôle</p> <p>Technologie de communication Jeweller</p> <p>Bandes de fréquences 866,0 à 866,5 MHz 868,0 à 868,6 MHz 868,7 à 869,2 MHz 905,0 à 926,5 MHz 915,85 à 926,5 MHz 921,0 à 922,0 MHz Dépend de la région de vente.</p> <p>Portée de communication Jeweller jusqu'à 1 200 m En champ ouvert.</p>	<p>Détection de mouvement</p> <p>Élément sensible 1 × capteur PIR</p> <p>Distance de détection jusqu'à 12 m</p> <p>Angles de détection de mouvement horizontal – 88,5°</p> <p>Immunité aux animaux de compagnie poids : jusqu'à 20 kg hauteur : jusqu'à 50 cm</p>	<p>Détecteur de bris de glace</p> <p>Élément sensible 1 × microphone électret</p> <p>Distance de détection jusqu'à 9 m</p> <p>Angle horizontal de détection de bris de glace 180°</p>
<p>Alimentation</p> <p>Batterie 1 × CR123A Préinstallée.</p> <p>Durée de vie de la batterie jusqu'à 5 ans</p>	<p>Installation</p> <p>Plage de température de fonctionnement de –10°C à +40°C</p> <p>Humidité admissible jusqu'à 75 %</p> <p>Indice de protection IP50</p>	<p>Boîtier</p> <p>Couleur blanc noir</p> <p>Dimensions 110 × 65 × 50 mm</p> <p>Poids 92 g</p>	<p>Kit complet</p> <p>CombiProtect Jeweller 1 × CR123A (préinstallée) Panneau de montage SmartBracket Kit d'installation Guide de démarrage rapide</p>



Pour obtenir des informations détaillées, scannez le code QR ou suivez le lien :

[support.ajax.systems/manuals/combiprotect/](https://www.conecticplus.com/support.ajax.systems/manuals/combiprotect/)

-  support@ajax.systems
-  [@AjaxSystemsSupport_Bot](https://t.me/AjaxSystemsSupport_Bot)
-  [ajax.systems](https://www.ajax.systems)