

Catalogue

Introduction.....	2
Présentation du produit.....	2
1. Aperçu du produit.....	2
2. Accessoires.....	2
3. Connexion USB-C de l'ordinateur?	3
4. Connexion de téléphone et de tablette sous Android.....	3
5. Compatibilité.....	4
Paramètres du produit.....	4
6. Téléchargement du pilote.....	4
7. Installation du pilote.....	4
a) Windows.....	5
b) Mac.....	5
c) Linux.....	6
8. Paramètres des fonctions du pilote.....	6
Réglage de l'appareil.....	7
Paramètres du stylet.....	18
Paramètres du pilote.....	21
9. Désinstallation du pilote.....	22
a) Windows.....	22
b) Mac.....	22
c) Linux.....	22
FAQ.....	22

Introduction

Présentation du produit

1. Aperçu du produit

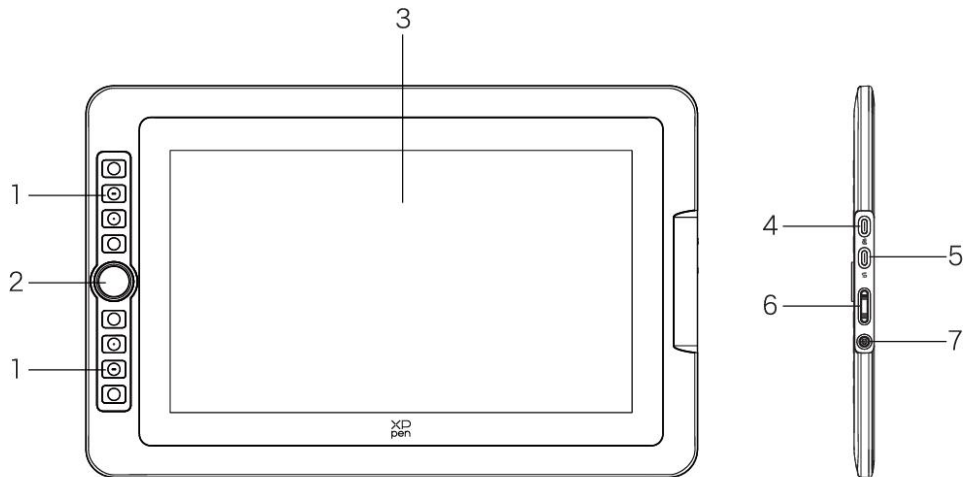

1. Touche de raccourci
2. Molette
3. Affichage/Zone de travail
4. Port USB-C vers USB-A
5. Port USB-C universel
6. Augmentation/Diminution de la luminosité
7. Touche Marche/Arrêt/Feu indicateur

Cliquez sur le bouton d'alimentation pour l'allumer, et le voyant bleu reste allumé

2. Accessoires

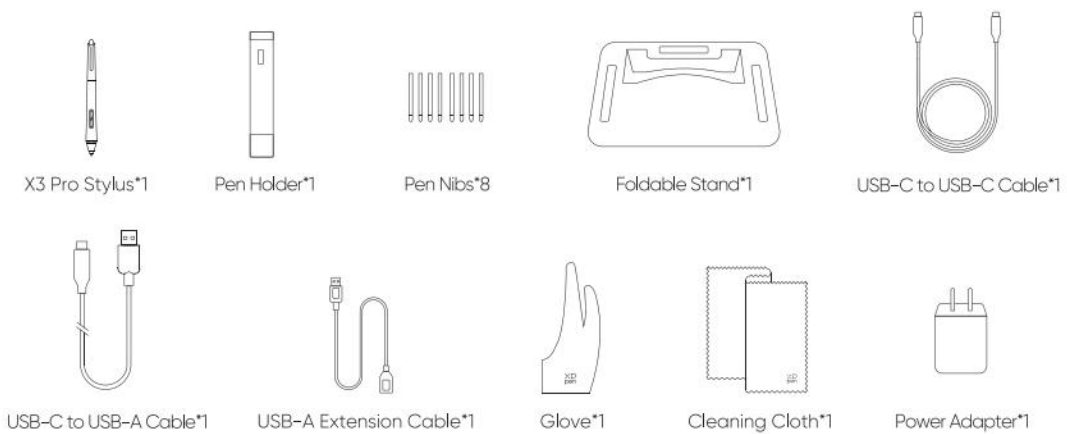

- Stylet à puce intelligente X3 Pro * 1
- Porte-stylet * 1
- Pointes de stylet * 8
- Support pliable S01 * 1
- Câble USB-C vers USB-C * 1
- Câble USB-C vers USB-A * 1
- Rallonge USB-A * 1
- Gant * 1
- Chiffon de nettoyage * 1
- Adaptateur secteur * 1

*L'image est uniquement à titre de référence. Veuillez vous référer au produit réel.

*En raison des différentes spécifications des produits, l'adaptateur secteur peut ne pas être standard.
Veuillez vous référer au produit réel.

3. Connexion USB-C de l'ordinateur

- 1) Veuillez connecter l'ordinateur et la tablette graphique avec écran via le câble USB-C.
- 2) Si la tablette graphique avec écran ne s'allume pas, connectez-la via le câble USB-A à USB-C à l'adaptateur secteur pour l'alimenter.

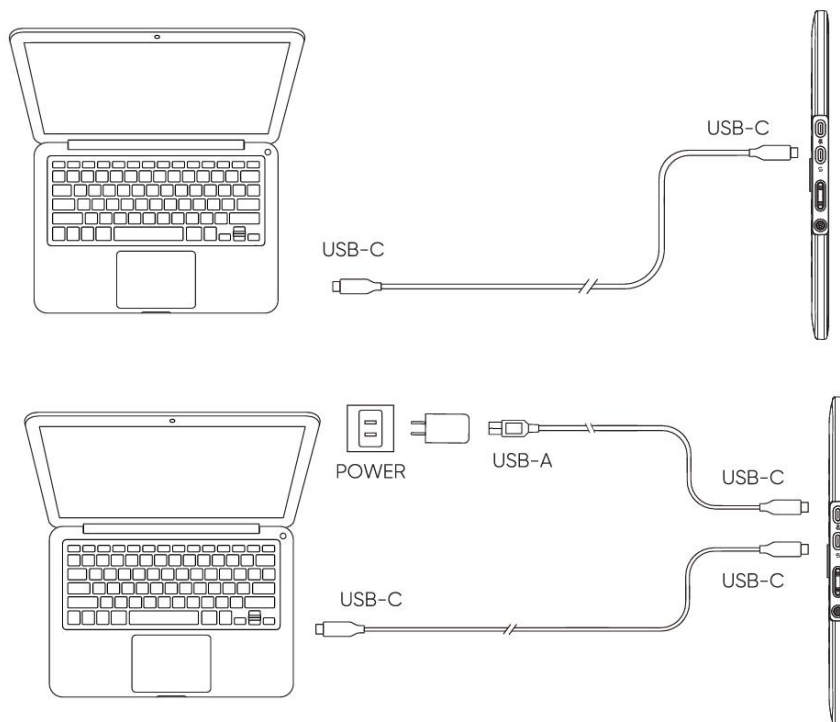

*En raison des différentes spécifications des produits, l'adaptateur secteur peut ne pas être standard.
Veuillez vous référer au produit réel.

4. Connexion de téléphone et de tablette sous Android

Visitez le site Web de XPPen pour les modèles compatibles

- 1) Connectez directement la tablette graphique avec écran à votre appareil à l'aide du câble

USB-C.

- 2) Connectez l'adaptateur secteur à votre appareil à l'aide du câble USB-C vers USB-A.

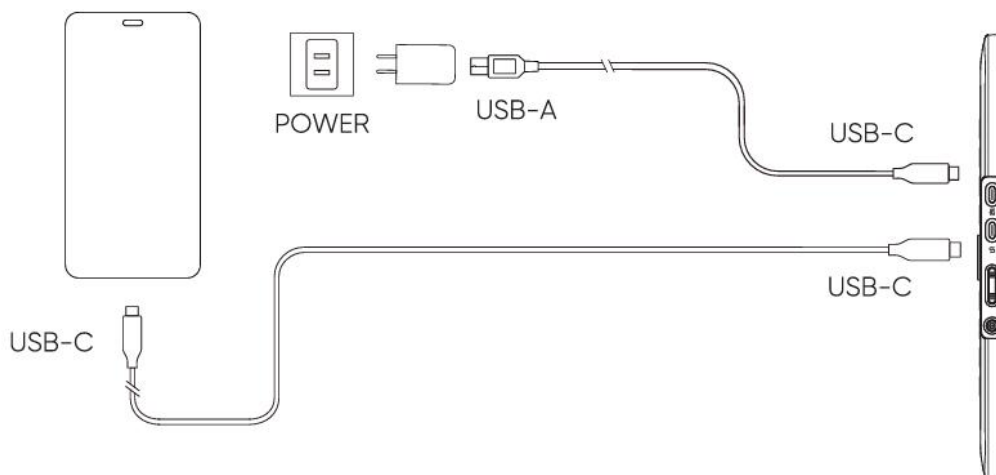

*Veuillez consulter le site officiel pour connaître les modèles de téléphones portables compatibles.

*En raison des différentes spécifications des produits, l'adaptateur secteur peut ne pas être standard. Veuillez vous référer au produit réel.

5. Compatibilité

Windows 7 ou version ultérieure

macOS 10.13 ou version ultérieure

ChromeOS 88 ou version ultérieure

Android (USB3.1 DP1.2)

Linux

Paramètres du produit

6. Téléchargement du pilote

1. Confirmez si l'ordinateur et l'appareil soient connectés
2. Connectez-vous au site officiel de XPPen (www.xp-pen.fr), cliquez sur la page « Support » et téléchargez. Choisissez un modèle de produit et téléchargez le pilote le plus récent en fonction de votre système informatique.
3. Ouvrez le pilote, définissez les paramètres et testez les fonctionnalités du produit

7. Installation du pilote

Remarques :

- Avant l'installation, veuillez désactiver tous les logiciels antivirus et les logiciels graphiques.
- Si le pilote d'une autre marque de tablette/écran dessiné à la main est installé sur votre ordinateur, veuillez d'abord le désinstaller.
- Veuillez redémarrer votre ordinateur après avoir terminé l'installation .
- Pour obtenir les meilleures performances de votre appareil, veuillez installer le dernier pilote disponible.

a) Windows

Décompressez le fichier. Exécutez le fichier « exe » en tant qu'administrateur et suivez les instructions pour terminer l'installation.

b) Mac

Après la décompression, exécutez le fichier « pkg » et suivez les instructions pour terminer l'installation. Allez dans Paramètres du système -> Confidentialité et sécurité -> Accessibilité, assurez-vous que l'option PenTablet_Driver est cochée ; sinon, l'appareil et le pilote risquent de ne pas fonctionner correctement.

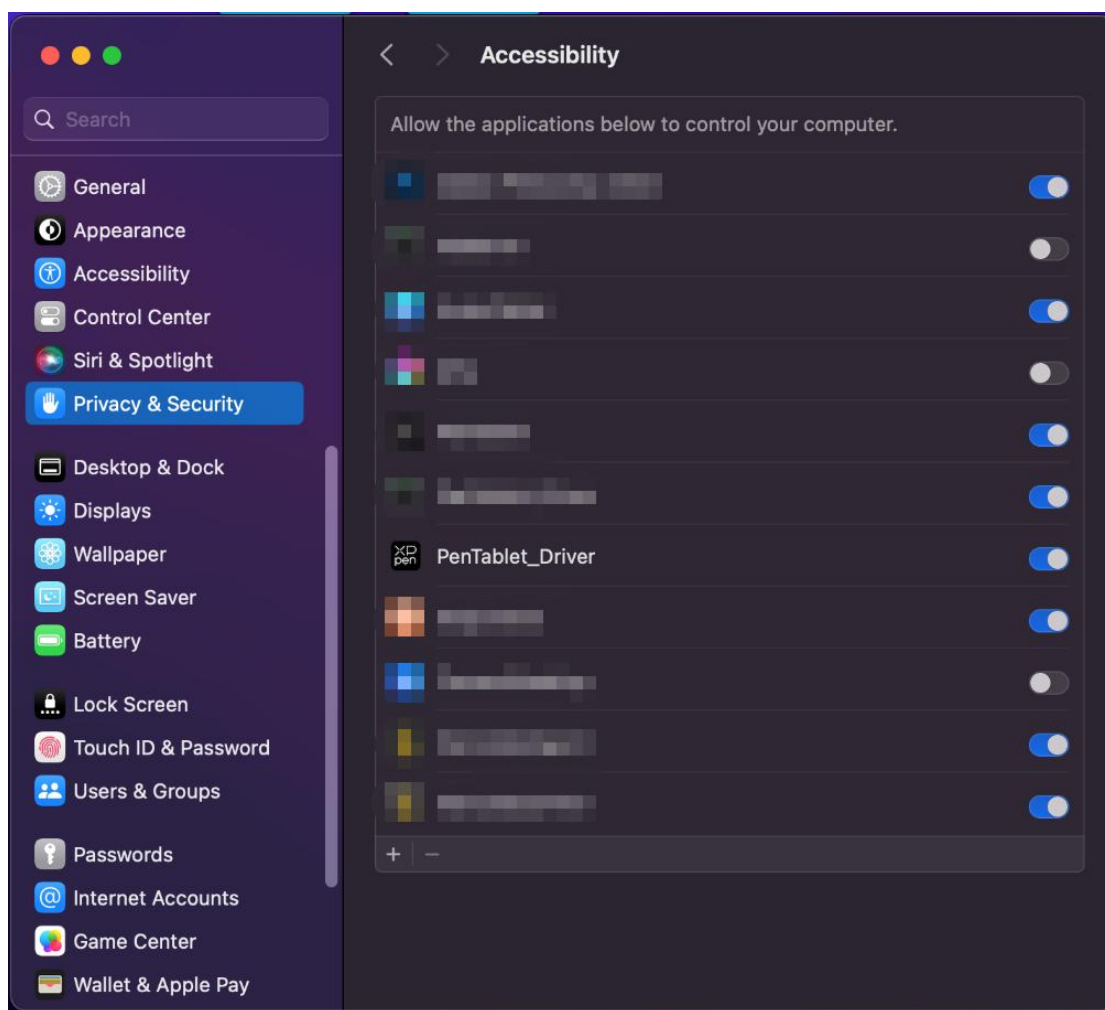

S'il n'y a pas de PenTablet_Driver sur la liste, accédez à la bibliothèque de ressources -> Support d'Application -> PenDriver pour ajouter manuellement le pilote.

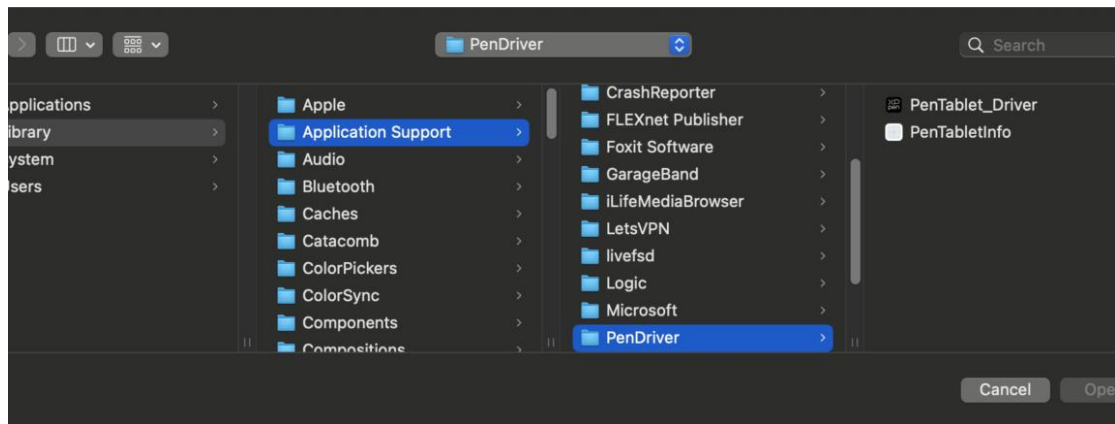

c) Linux

DEB : Entrez la commande « `sudo dpkg -i` ». Faites glisser le fichier d'installation dans la fenêtre et exécutez la commande ;

RPM : Entrez la commande « `sudo rpm -i` ». Faites glisser le fichier d'installation dans la fenêtre et exécutez la commande ;

Tag.gz : Décompressez le fichier. Entrez la commande « `sudo` ». Faites glisser « `install.sh` » dans la fenêtre et exécutez la commande.

8. Paramètres des fonctions du pilote

- Avant de l'utiliser, assurez-vous que votre appareil est bien connecté à votre ordinateur ; si l'appareil est bien connecté à votre ordinateur, le nom de l'appareil s'affiche dans le coin supérieur gauche du pilote.

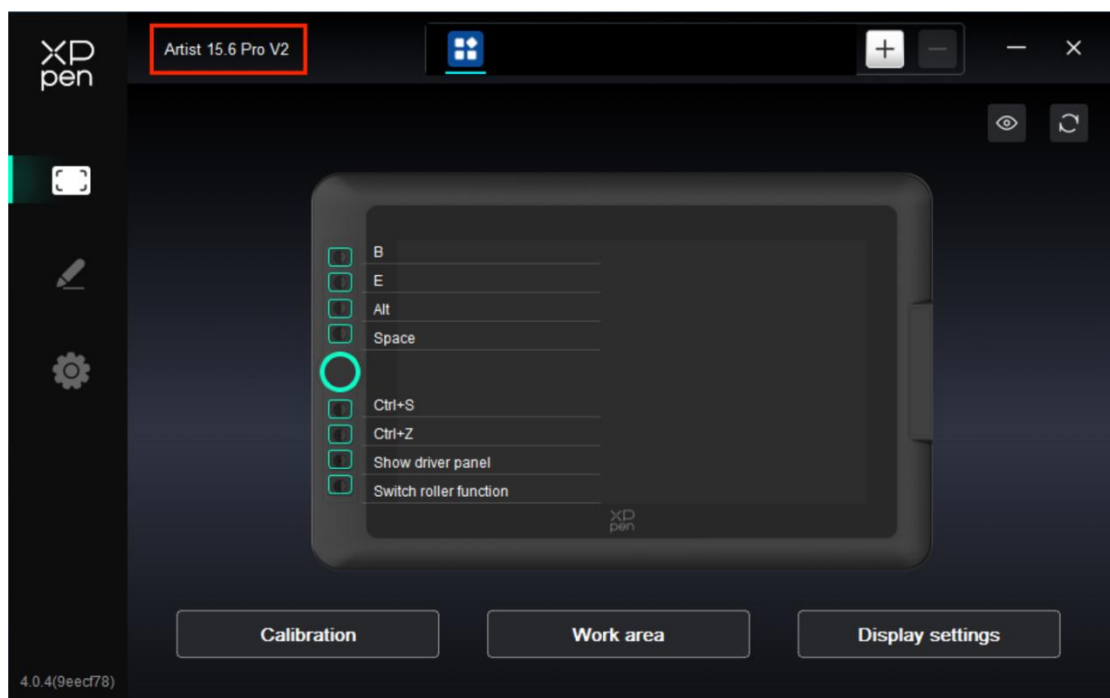

- Si l'appareil n'est pas connecté ou la connexion échoue, vous pouvez suivre l'étape suivante. Dans ce cas, veuillez essayer de redémarrer votre ordinateur ou le pilote, ou contactez notre service d'assistance pour obtenir l'aide.

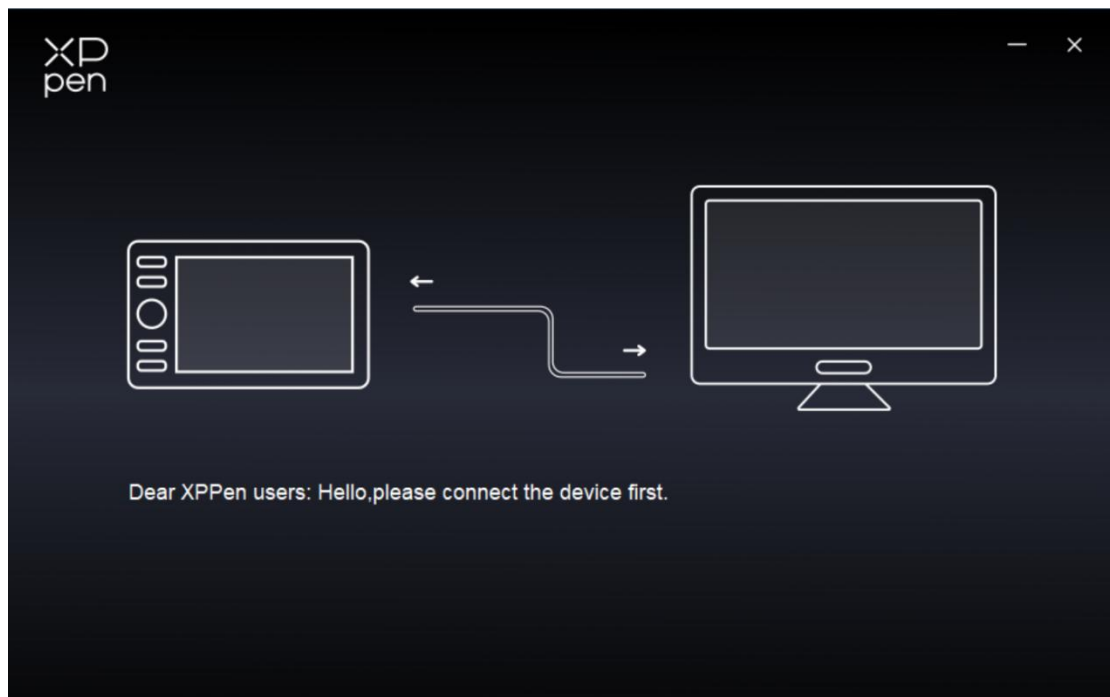

Réglage de l'appareil

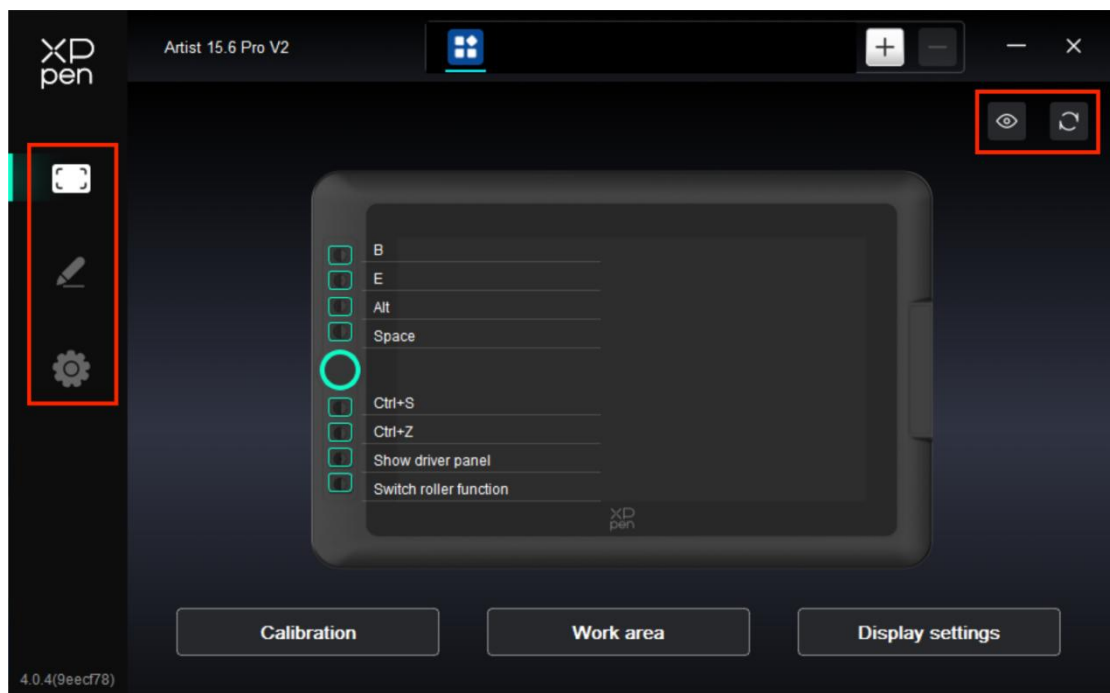

- Cliquez sur les icônes de la barre de menu de gauche pour passer d'une fonction à l'autre. De haut en bas, il s'agit de **Paramètres de l'appareil**, **Paramètres du stylet** et **Paramètres du pilote**.
- Cliquez sur le bouton Masquer/Afficher dans le coin droit supérieur pour activer/désactiver l'aperçu des fonctions des touches de raccourci.
- Cliquez sur le bouton de restauration par défaut dans le coin supérieur droit pour restaurer les paramètres par défaut de l'appareil.

1. Calibrage

En raison des différences individuelles dans les habitudes de tenue du stylet et de l'angle auquel le stylet est tenu, veuillez utiliser le stylet de la manière habituelle. Pour que le produit corresponde mieux à vos habitudes d'utilisation, cliquez sur le centre de la Croix Rouge sur l'écran de l'appareil avec le stylet pour calibrer le décalage entre le stylet et le curseur.

2. Zone de travail

Définissez le mappage entre la zone de travail de l'appareil et la zone d'affichage de l'écran.

2.1. Écran

- Définissez le mappage entre les zones d'affichage du moniteur actuel et de l'appareil.
 - a) Si plusieurs moniteurs sont utilisés en mode dupliqué, la zone de travail de l'appareil sera mappée sur tous les moniteurs. Lorsque le stylet se déplace dans la zone de travail, le curseur sur tous les moniteurs se déplace en même temps.
 - b) Si vous utilisez plusieurs moniteurs en mode étendu, veuillez sélectionner le moniteur sur lequel la zone de travail de l'appareil est mappée dans l'onglet Écran.

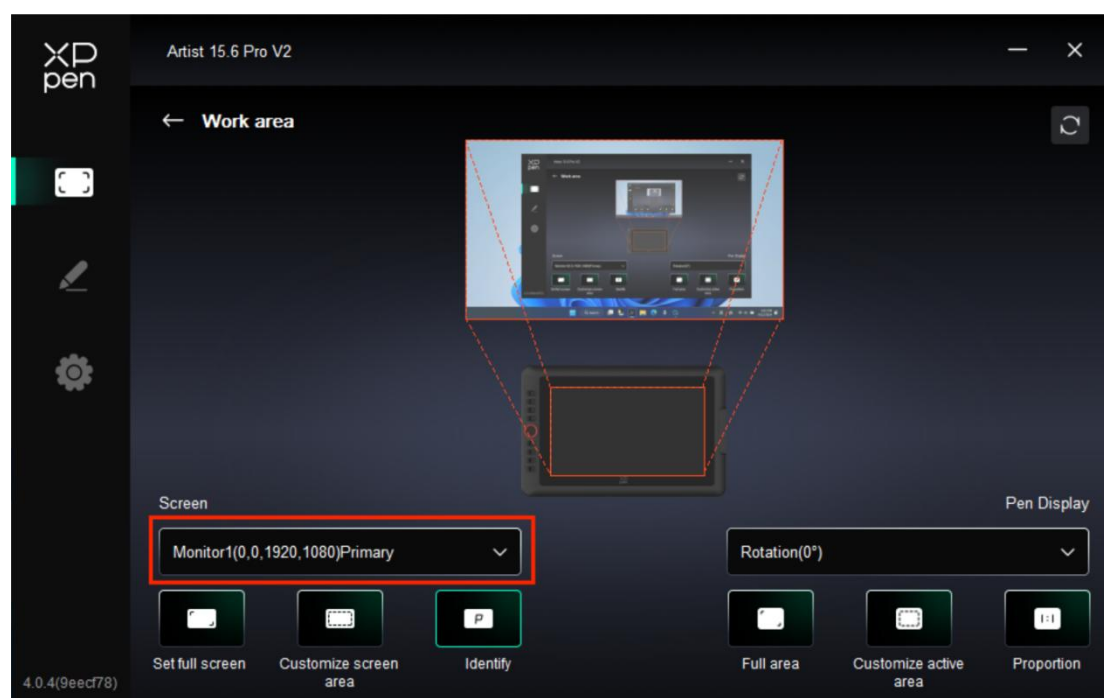

- Définissez la zone mappée du moniteur :
 - a) Définissez plein écran : Toute la zone du moniteur sélectionné.
 - b) Personnalisez la zone d'écran : trois modes

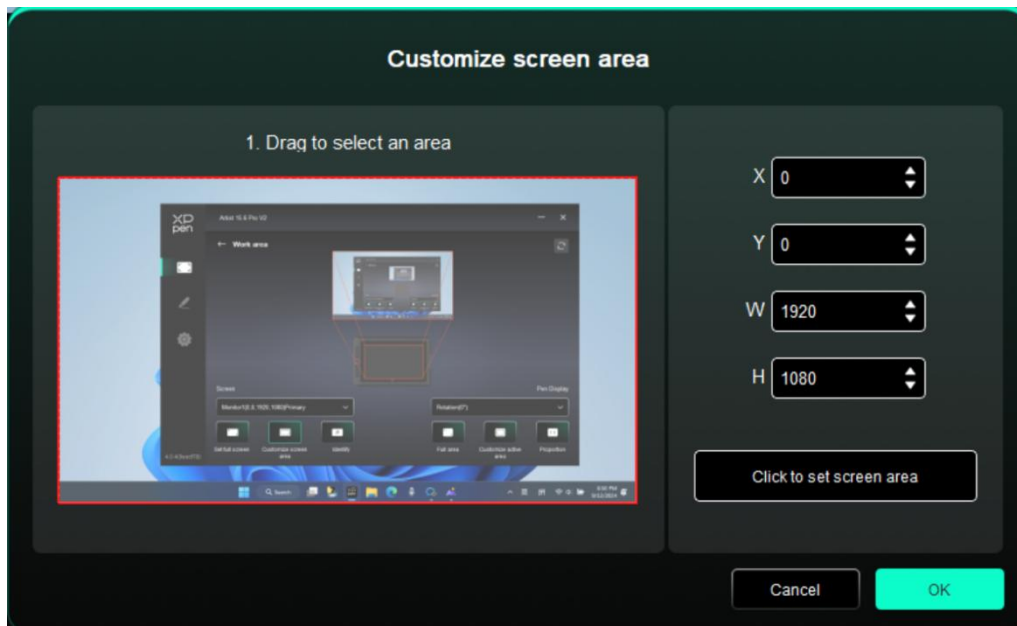

- Faites glisser pour sélectionner une zone : Faites glisser le curseur d'un point à un autre de l'écran.
- Coordonnées : Entrez manuellement les coordonnées dans les champs de saisie correspondants pour X, Y, W et H.
- Cliquez pour définir la zone d'écran : Cliquez sur la position du coin supérieur gauche et de la position du coin inférieur droit pour sélectionner sur le moniteur.

c) Identification d'écran

Identifiez tous les moniteurs connectés. L'identifiant numérique est affiché dans le coin inférieur gauche de chaque moniteur.

2.2. Tablette à stylet

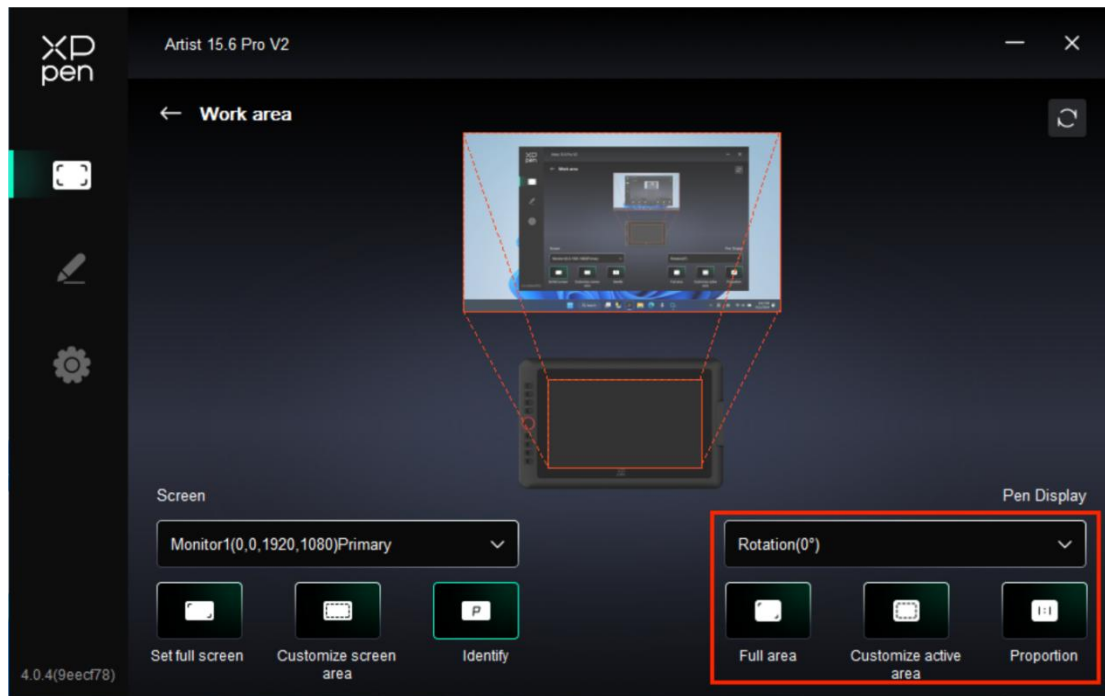

➤ Définissez la zone de travail de l'appareil :

- a) Zone complète : Toute la zone de travail de l'appareil est disponible.
- b) Personnalisez la zone active :

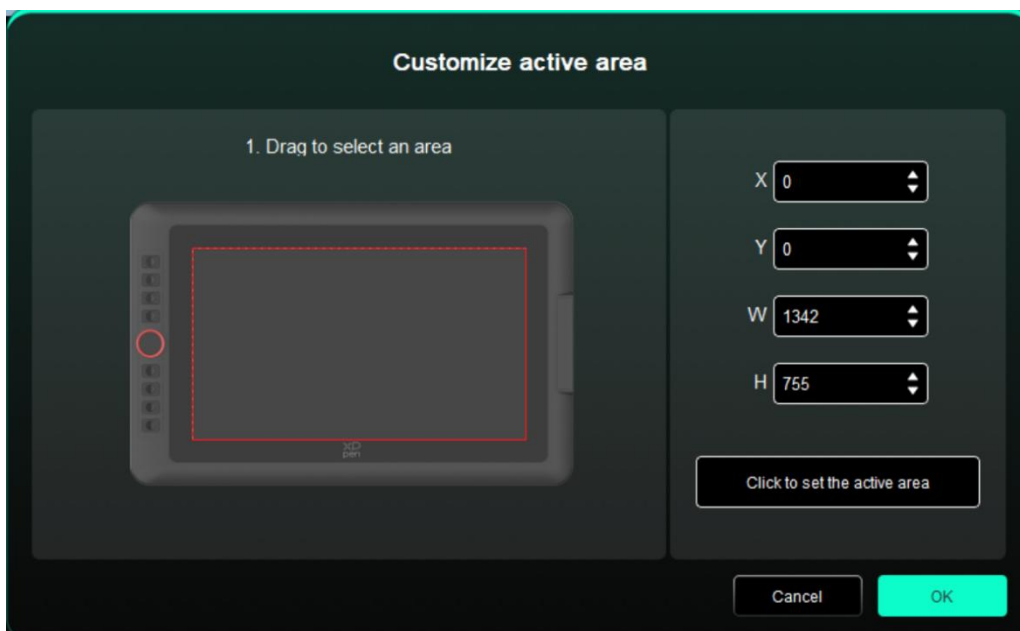

- Faites glisser pour sélectionner une zone : Faites glisser le curseur d'un point à un autre de l'appareil.
 - Coordonnées : Entrez manuellement les coordonnées dans les champs de saisie correspondants pour X, Y, W et H.
 - Cliquez pour définir la zone active : Utilisez le stylet pour cliquer sur la position du coin supérieur gauche et la position du coin inférieur droit sur votre appareil.
- c) Proportion : La zone de travail de l'appareil a la même proportion que toute la zone d'affichage du moniteur sélectionné.

Si les deux ratios sont différents, supposons que lorsque vous dessinez un cercle sur l'appareil : si « Screen Ratio » est sélectionné, le cercle est affiché à l'écran si « Screen Ratio » n'est pas sélectionné, le cercle est affiché à l'écran: C'est une ellipse.

➤ **Rotation :**

Faites pivoter l'appareil dans le sens des aiguilles d'une montre de 0°, 90°, 180°, 270° avant utilisation ;

Mode pour gauchers : Rotation de 180°.

3. Paramètre d'affichage

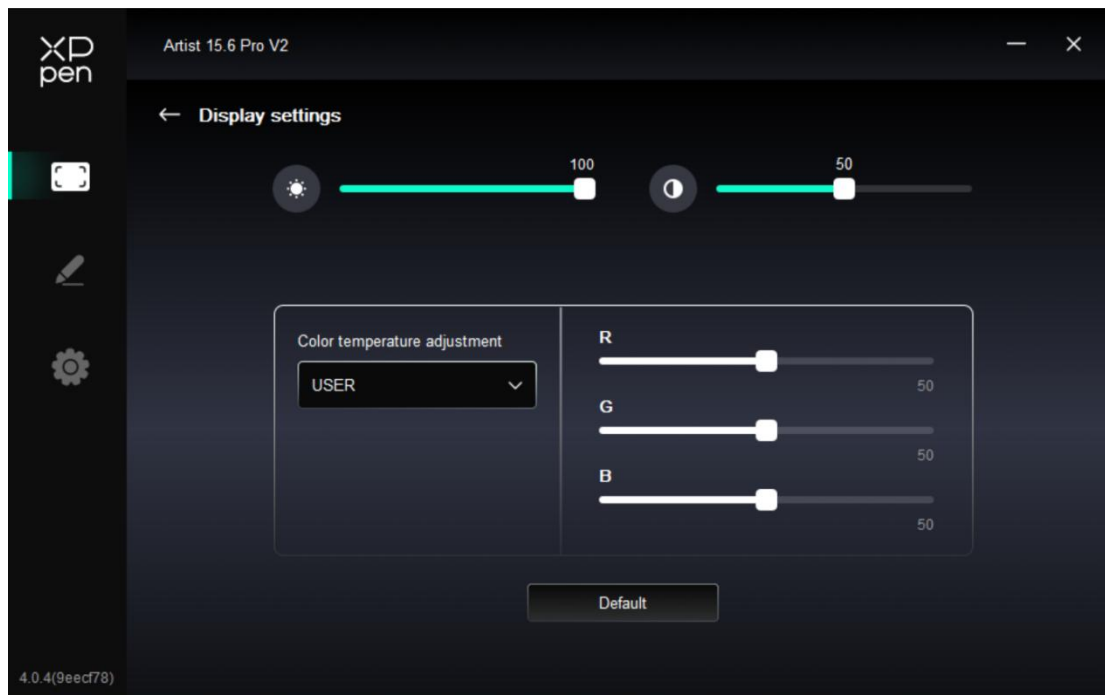

➤ **Luminosité, Contraste**

Faites glisser le curseur correspondant pour ajuster la luminosité et le contraste.

➤ **Température de couleur**

Le pilote propose cinq modes : 5000K, 6500K (par défaut), 7500K, 9300K, UTILISATEUR ;

En particulier, en mode UTILISATEUR, la température de couleur peut être personnalisée en ajustant les valeurs de R, G et B.

4. Application

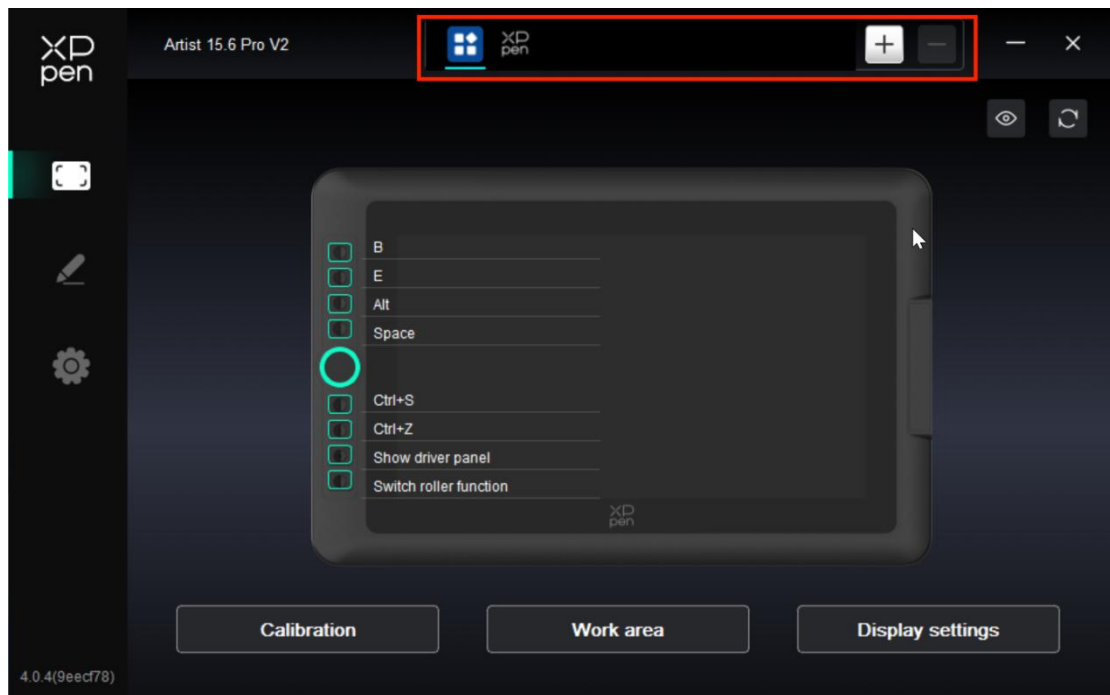

- Vous pouvez ajouter jusqu'à 7 applications à partir de la liste des applications ci-dessus selon vos besoins. Les étapes spécifiques de l'ajout sont les suivantes :
 1. Cliquez sur l'icône + en haut à droite de la barre des applications pour ouvrir la liste des applications
 2. Sélectionnez une application à ajouter parmi les applications en cours d'exécution ou cliquez sur Parcourir pour ajouter parmi les applications installées ;
 3. Cliquez sur « OK » pour ajouter l'application sélectionnée ;
 4. Sélectionnez une application ajoutée et cliquez sur l'icône “-” en haut à droite de la barre d'application pour supprimer l'application.
- Cochez l'une des applications pour personnaliser ses **touches de raccourci**, sa **molette de défilement** et ses fonctions de **touches du stylet**. Le changement n'est efficace que lorsque vous utilisez l'application. Lorsque vous passez d'une application à l'autre, le pilote reconnaît automatiquement et passe aux Paramètres appropriés.

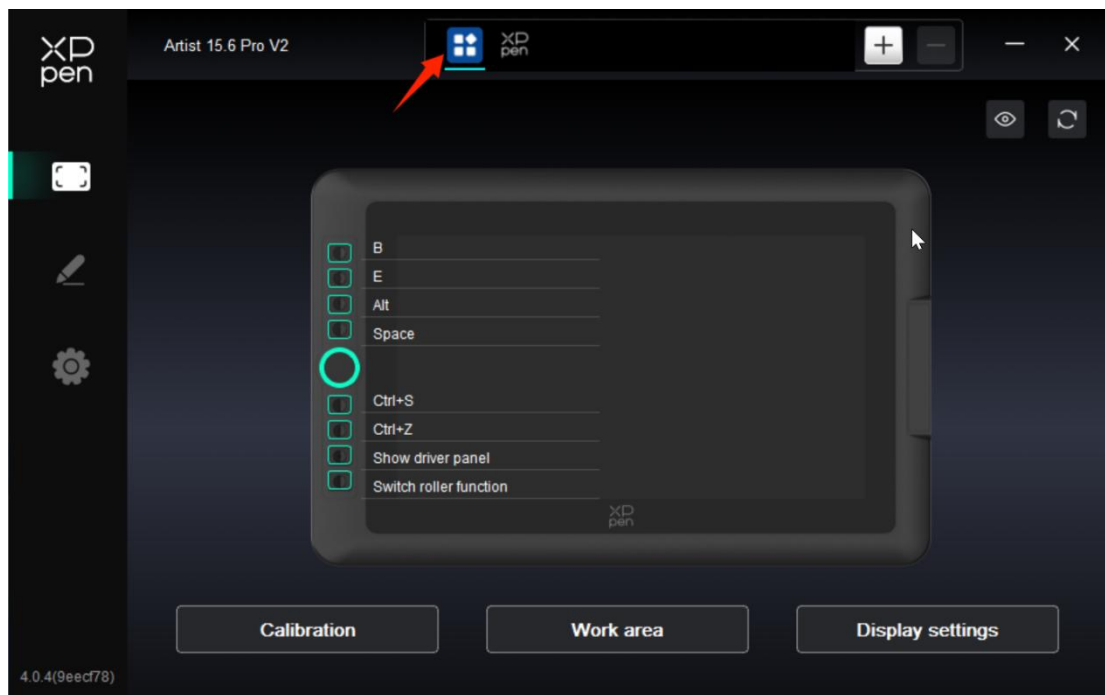

- Si vous sélectionnez toutes les autres applications, il s'appliquera aux autres applications non personnalisées.

5. Touches de raccourci

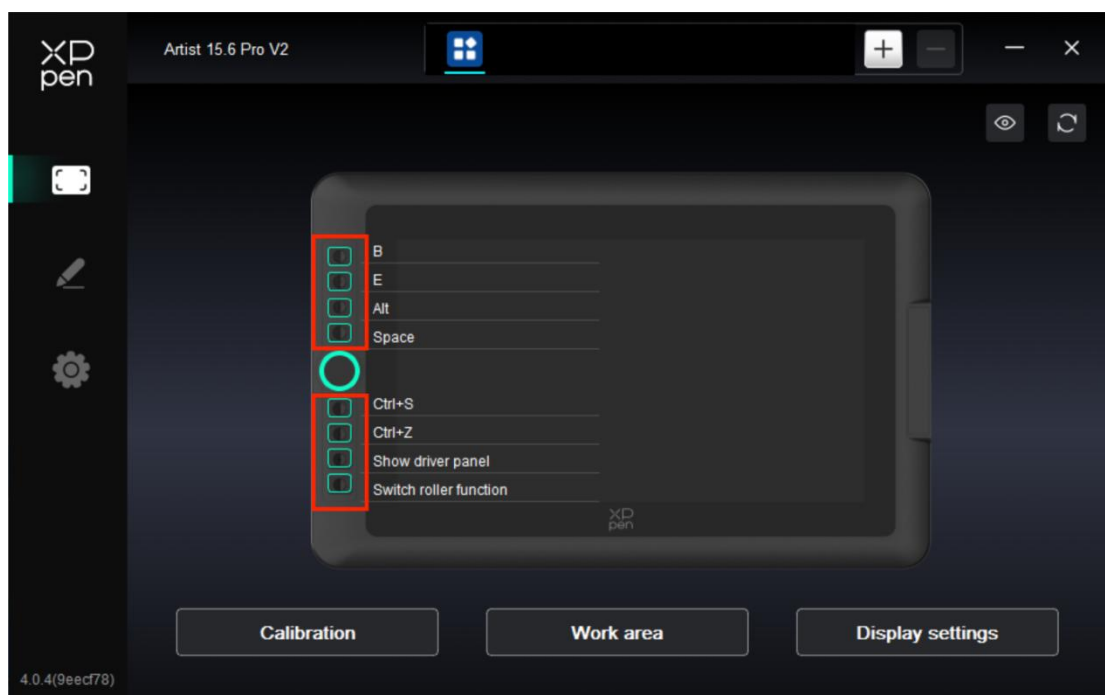

Cliquez sur la touche de raccourci correspondante sur le schéma de l'appareil pour ouvrir l'interface de réglage des touches de raccourci et personnaliser la fonction Paramètres.

- Touches de raccourci

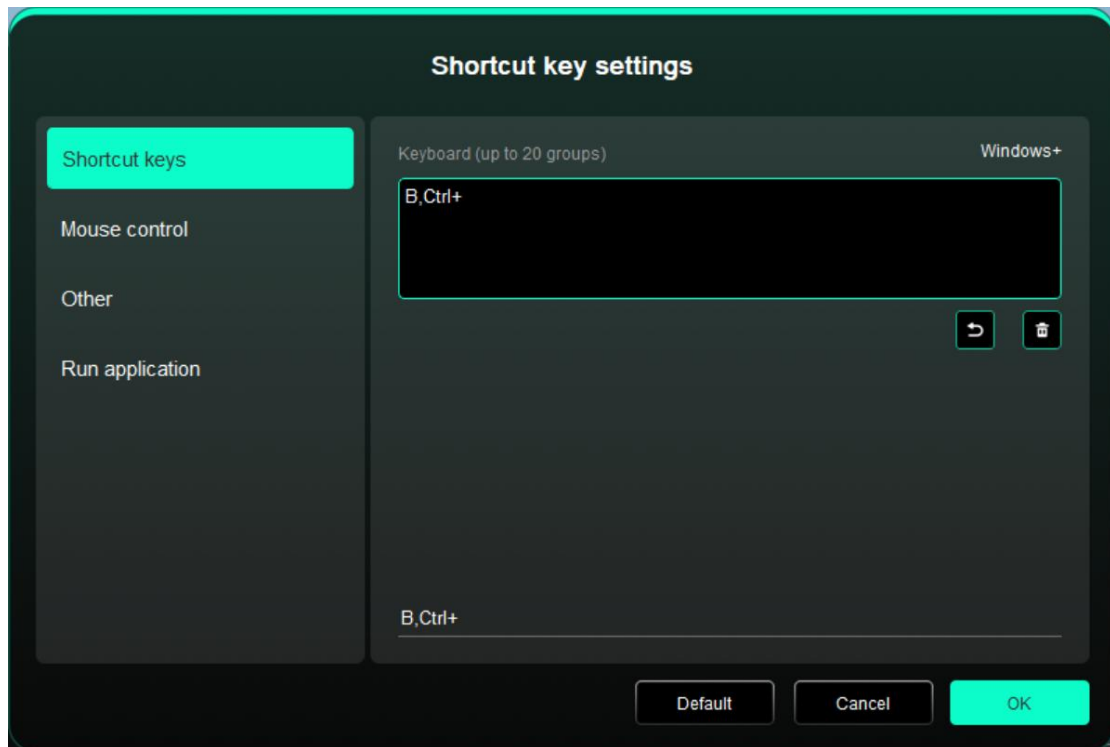

Vous pouvez définir la touche actuelle comme raccourci clavier courant sous l'application de votre choix : Par exemple, vous pouvez le définir comme Alt + A dans 3D MAX, afin de pouvoir utiliser l'outil d'alignement.

- a) Plusieurs raccourcis peuvent être définis avec la même touche : Par exemple, tapez Ctrl + C, Ctrl + V, et lorsque vous appuyez sur la touche, les fonctions des touches de raccourci clavier définies s'exécutent toutes en même temps.
- b) Si vous ajoutez une combinaison de touches contenant « Windows », utilisez « Windows+ » dans le coin supérieur droit au lieu de la touche système de votre clavier : Par exemple, si vous souhaitez taper « Windows (Cmd) + Shift + 3 », cliquez simplement sur « Windows+ » dans le coin supérieur droit, puis appuyez sur « Shift + 3 » sur votre clavier.
- c) Nom personnalisé : Dans la partie inférieure de l'écran, vous pouvez personnaliser le nom pour les paramètres actuels.

➤ Commande par souris

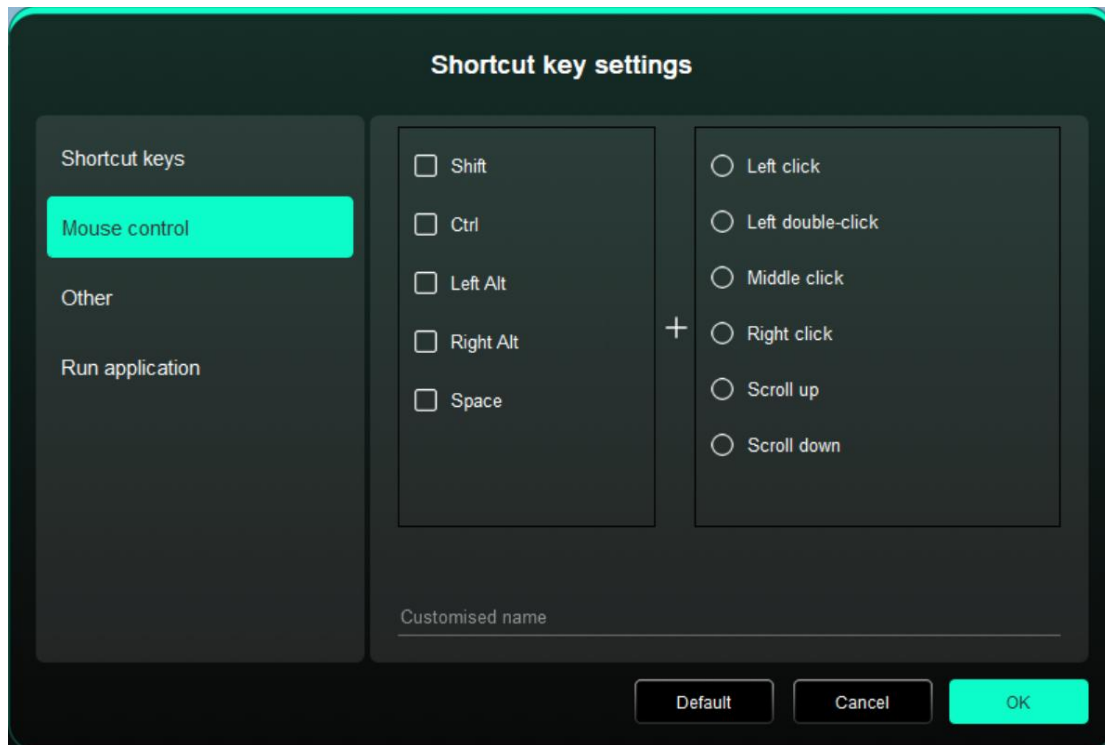

Définissez la combinaison de touches de la souris et du clavier. Lorsque les touches « Shift » et « Clic gauche » sont sélectionnées, les actions de raccourci peuvent être activées dans les applications qui prennent en charge de telles combinaisons de touches.

➤ Autre

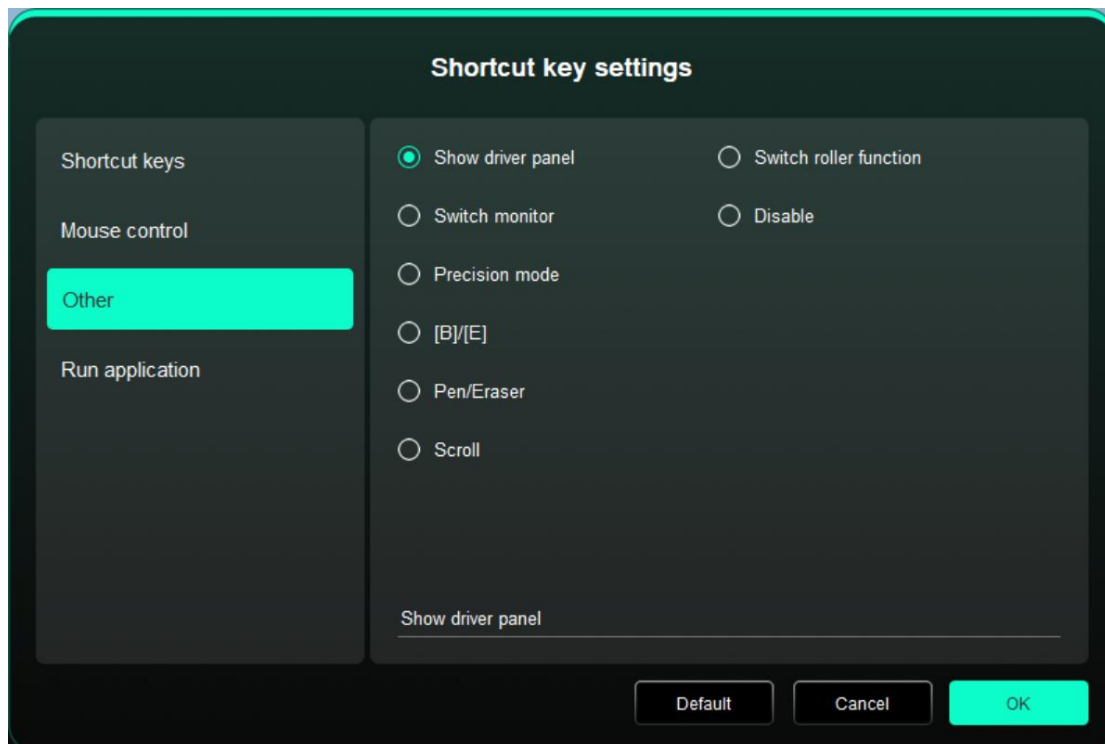

La touche actuelle peut être définie pour d'autres fonctions de raccourci exceptés les raccourcis

clavier et la souris :

Afficher le panneau du pilote : Afficher rapidement le panneau des paramètres du pilote.

Changer de moniteur : Lorsqu'il y a plusieurs dispositifs d'affichage, le cureur peut être mappé sur d'autres périphériques d'affichage.

Mode précision : Limiter la zone de travail de l'appareil à une certaine surface. vous permettant de créer des dessins plus détaillés.

[B]/[E] : Fonction de commutation entre le stylet et la gomme pour un très petit nombre d'applications.

Stylet/Gomme : Fonction de commutation entre les stylets et la gomme pour la plupart des applications.

Faire défiler : Vous pouvez appuyer longuement sur le bouton correspondant pour effectuer le défilement.

Fonction de l'anneau de commutation 1 : Commutation de la fonction de la molette.

Désactiver : Aucune fonction ne sera déclenchée lorsque la touche est enfoncée.

➤ Exécuter l'application

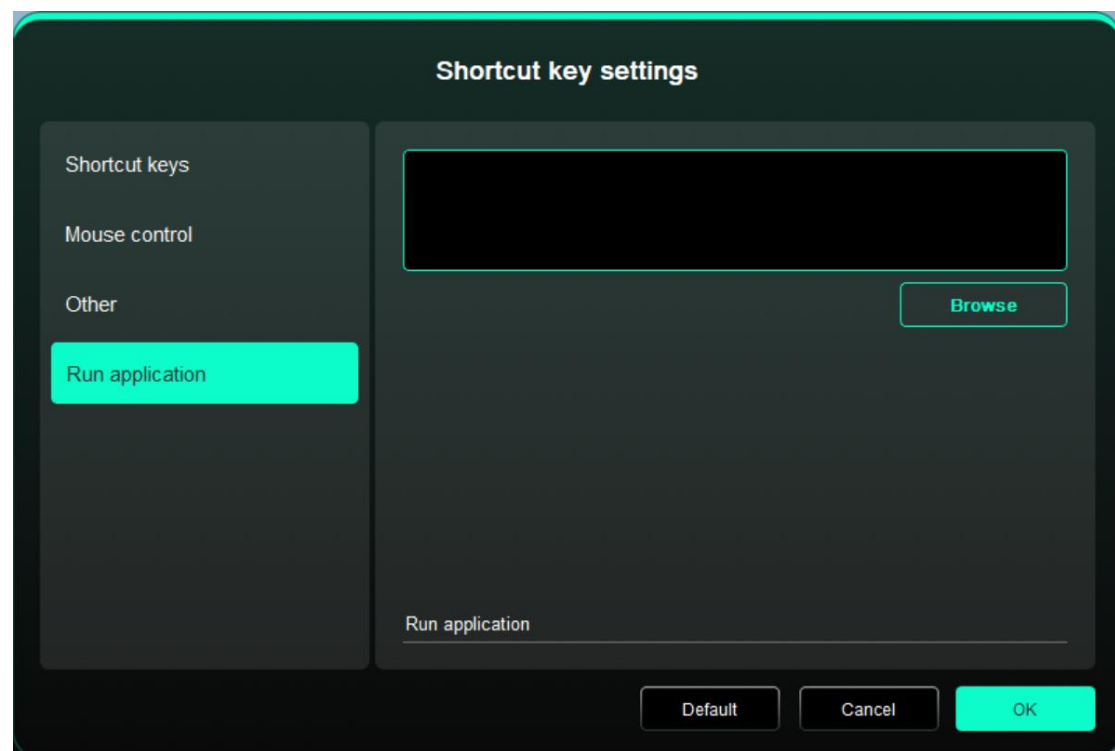

L'application correspondante peut être lancée rapidement par la touche de raccourci : après avoir cliqué sur « Parcourir » et sélectionné l'application souhaitée, vous pouvez ouvrir rapidement l'application lorsque vous appuyez sur la touche.

6. Molette de défilement

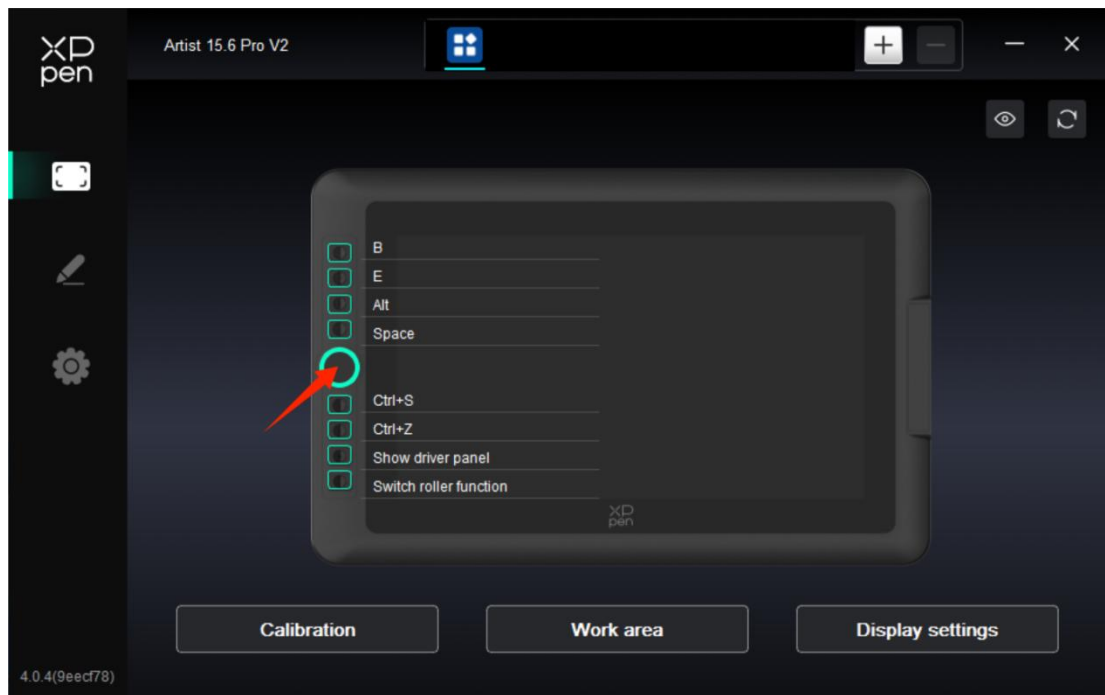

Cliquez sur la position du bouton correspondant sur l'image de l'appareil pour personnaliser sa fonction.

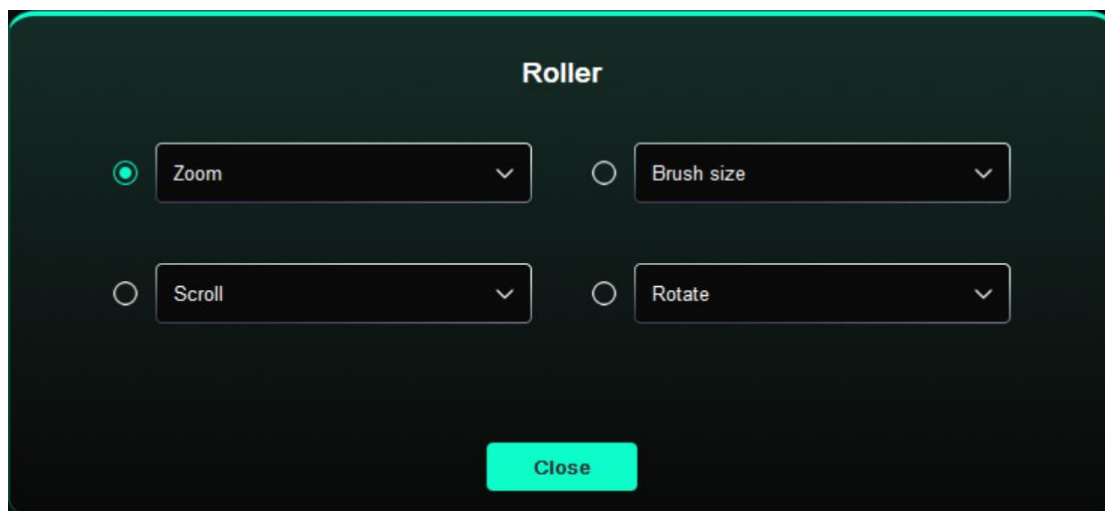

Le pilote active quatre fonctions de roue: zoom (par défaut), défilement, taille du pinceau et rotation.

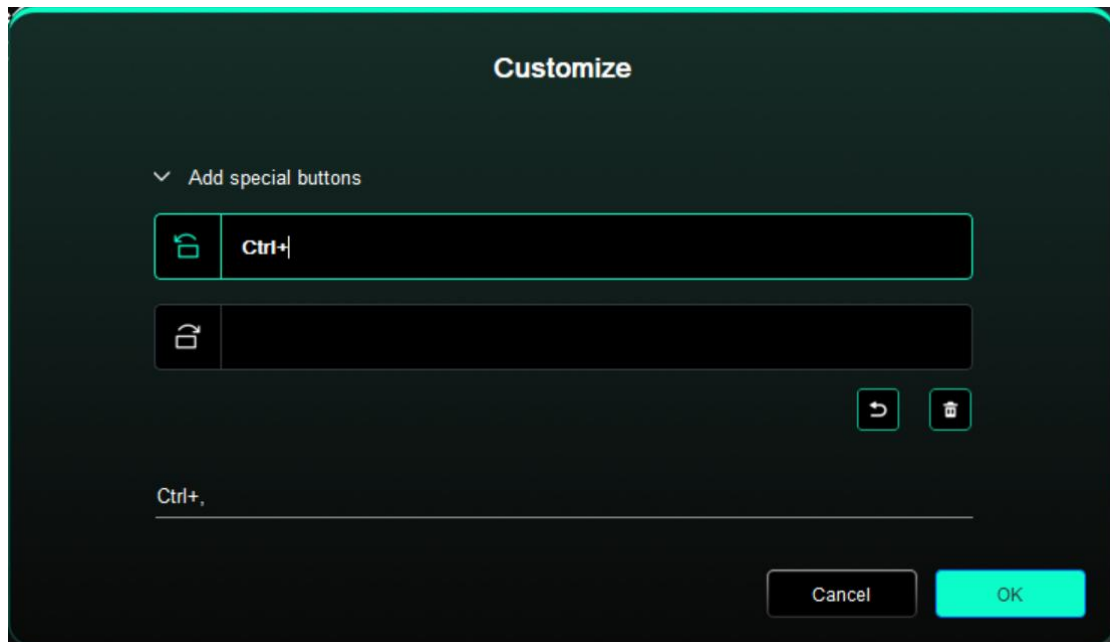

Cliquez sur “Personnaliser” dans le menu déroulant de chaque groupe de fonctions de la molette. Saisissez la touche ou la combinaison de touches à définir par le clavier pour personnaliser la fonction de la molette dans le sens des aiguilles d'une montre et dans le sens inverse.

Paramètres du stylet

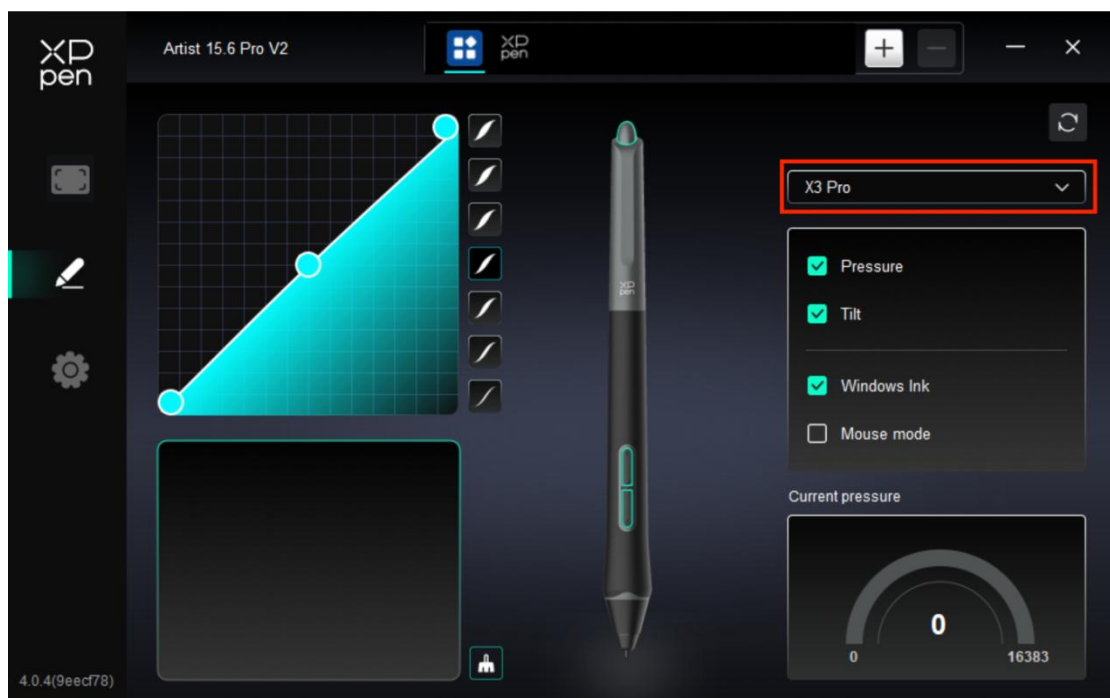

- Lorsque le stylet se trouve dans la zone de détection, différents modèles de stylets seront automatiquement identifiés et ajoutés au pilote. Le stylet doit être compatible avec l'appareil.
- Vous pouvez cliquer sur le menu déroulant du nom du stylet à droite et sélectionner le stylet correspondant pour le définir. Le pilote passe automatiquement aux paramètres personnalisés de ce stylet lorsque vous utilisez le stylet correspondant, .

1. Touches du stylet

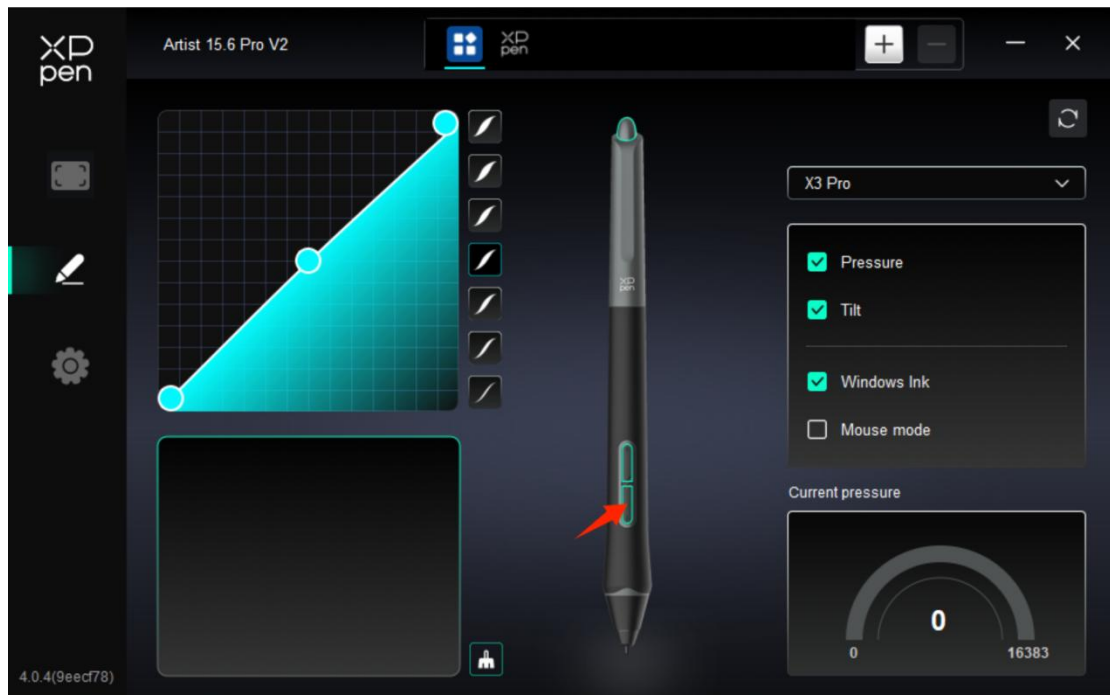

Cliquez sur la position des touches du stylet comme l'image et ouvrez l'interface de réglage des touches de raccourci pour personnaliser la fonction Paramètres.

Le mode de fonctionnement spécifique du réglage de fonction personnalisée est le même que le mode de fonctionnement de Paramètres du produit -> Utilisation du pilote -> Paramètres de l'appareil -> Touches de raccourci ci-dessus.

2. Pression

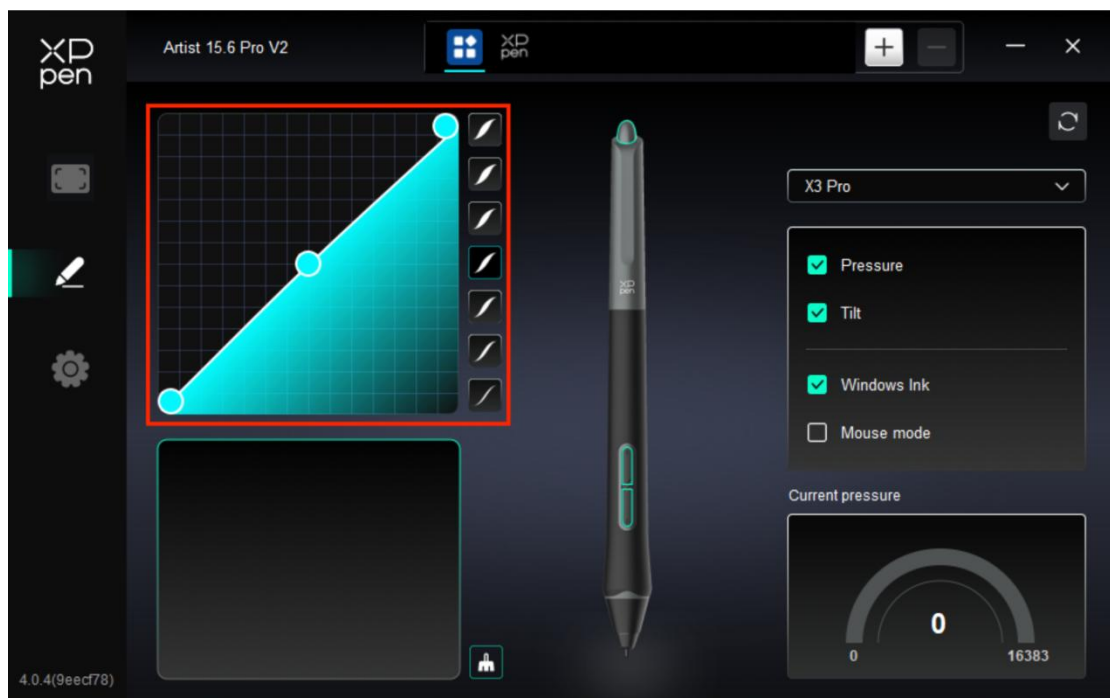

➤ Courbe de pression

Vous pouvez ajuster la pression en ajustant manuellement la courbe de pression ou en cliquant sur les options de préréglage de pression dans la colonne de droite.

Vous pouvez librement utiliser le stylet pour dessiner sur le bloc de dessin en bas à gauche, vous aidant ainsi à ressentir plus intuitivement l'effet de trait de la pression prédéfinie.

➤ Pression actuelle

Testez la valeur spécifique de la sensation de pression du stylet générée lorsque vous utilisez le stylet.

➤ Pression

Vous ne ressentirez pas la pression lors de l'utilisation du stylet si l'option est désactivée. Lorsque vous utilisez le stylet, l'effet du pinceau ne changera pas en raison du niveau de pression.

➤ Inclinaison

Si l'option est désactivée, cela désactivera l'effet d'inclinaison du stylet.

3. Autre

➤ Windows Ink (uniquement pour Windows)

Si vous utilisez principalement l'appareil pour peindre, veuillez cocher cette option par défaut.

Si vous avez besoin d'utiliser cette fonction dans Microsoft Office/Whiteboard ou d'autres logiciels, veuillez cocher cette option par défaut.

➤ Mode souris

Dans ce mode, le stylet fonctionne comme une souris, c'est-à-dire que lorsque vous soulevez le stylet, le curseur reste là où il se trouvait lorsque le stylet a été levé.

Si cette option est sélectionnée, vous pouvez régler la vitesse de déplacement du curseur sur l'appareil.

Si ce paramètre n'est pas sélectionné, le mode stylet est utilisé par défaut.

Paramètres du pilote

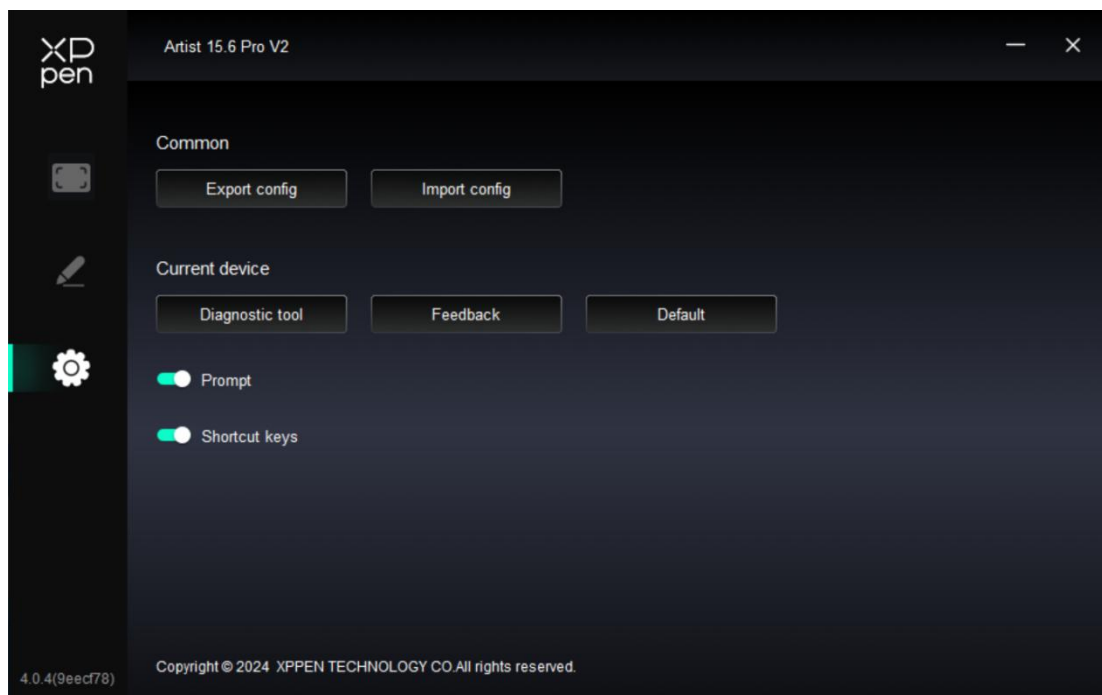

1. Commun

- Importation et exportation de configuration

Vous pouvez importer/exporter des configurations pour lire ou enregistrer les paramètres. Cette fonction n'est disponible que pour le même système d'exploitation.

2. Appareil actuel

- Outil de diagnostic

Vous pouvez utiliser l'outil de diagnostic en cas de problème lors de l'utilisation du pilote.

- Feedback

Si vous avez des questions ou des suggestions concernant l'utilisation du pilote, vous pouvez nous donner votre feedback via cette page.

- Invite

Si l'option est désactivée, aucune invite de touche ne s'affichera en bas lorsque vous appuierez sur une touche.

- Touches de raccourci

Si l'option est désactivée, cela désactive les fonctions de toutes les touches de l'appareil.

9. Désinstallation du pilote

a) Windows

Allez dans Démarrer -> Paramètres -> Apps -> Apps et Fonctionnalités, trouvez « Pentablet » et cliquez à gauche sur « Décharger » selon les invites.

b) Mac

Allez dans Aller -> Applications, recherchez XPPen Pen Tablet Pro, cliquez sur « UninstallPenTablet » selon les instructions.

c) Linux

Deb : Entrez la commande « sudo dpkg -r XPPenLinux » et exécutez-la ;

Rpm : Entrez la commande « sudo rpm -e XPPenLinux » et exécutez-la ;

Tag.gz : Décompressez le fichier. Entrez la commande « sudo ». Faites glisser « uninstall.sh » dans la fenêtre et exécutez la commande.

FAQ

1. Aucun affichage ou écran noir sur une tablette graphique avec écran.

- 1) Vérifiez si l'appareil est correctement connecté à l'alimentation.
- 2) Vérifiez si le câble est correctement connecté.
- 3) Vérifiez si le feu indicateur d'alimentation est bleu. Sinon, vérifiez le câble et redémarrez l'appareil.
- 4) Si le signal est instable, vérifiez si le port du câble est stable.

2. L'ordinateur ne reconnaît pas l'appareil.

- 1) Vérifiez si le port USB de votre ordinateur fonctionne normalement. Sinon, utilisez un autre port USB.

3. Le stylet ne fonctionne pas.

- 1) Assurez-vous d'utiliser le stylet fourni avec votre appareil.
- 2) Assurez-vous que vous avez installé le pilote correctement et vérifiez si les paramètres du stylet du pilote sont normaux.

4. Le logiciel de dessin ne peut pas détecter la pression du stylet alors que le curseur peut se déplacer.

- 1) Vérifiez si le logiciel de dessin prend en charge la pression du stylet.
- 2) Téléchargez les derniers fichiers d'installation du pilote sur le site web de XPPen, et vérifiez si la pression du stylet est normale dans le pilote.
- 3) Avant l'installation du pilote, veuillez fermer tous les logiciels antivirus et les logiciels graphiques.
- 4) Désinstallez les pilotes d'autres tablettes graphiques avec écran avant l'installation.
- 5) Veuillez redémarrer votre ordinateur après l'installation terminée.
- 6) Si la pression du stylet est normale dans le pilote (Windows : assurez-vous que Windows Ink est activé dans les paramètres du stylet du pilote), exécutez le logiciel de dessin et testez-le à nouveau.

5. Décalage du curseur.

- 1) Confirmez le mappage du conducteur.
- 2) Calibrez le stylet avec le pilote.

6. Latence de la ligne pendant le dessin avec le logiciel.

- 1) Vérifiez si la configuration de l'ordinateur (CPU et GPU) répond aux exigences de configuration recommandées pour le logiciel de dessin installé, et optimisez les fonctions connexes via les paramètres selon les FAQ publiées sur le site web officiel du logiciel de dessin.



The terms HDMI, HDMI High-Definition Multimedia Interface, HDMI trade dress and the HDMI Logos are trademarks or registered trademarks of HDMI Licensing Administrator, Inc.