



Récepteurs AV MA310 MA510 MA710

Mode d'emploi



www.jbl.com/specialtyaudio

MA310 | Récepteur AV 4K 5.1 canaux



MA510 | Récepteur AV 8K 5.1 canaux



MA710 | Récepteur AV 8K 7.1 canaux



Rév. 1.4 | 20240730

©2024 Harman International | Les caractéristiques, les spécifications et l'apparence peuvent être modifiées sans préavis.

Table des matières

Table des matières	2
Introduction	4
Contenu de la boîte	4
Téléchargez l'application JBL Premium Audio Setup (uniquement pour les modèles MA510 et MA710).....	4
Présentation du produit	5
Façade.....	5
Télécommande	6
Panneau arrière	7
MA310 et MA510	7
MA710	7
Positionnement des enceintes	8
Canaux gauche et droit.....	8
Système à 5.1 canaux	9
Placement du caisson de basses et positionnement dans la pièce	10
Système 7.1 canaux (<i>MA710</i>)	10
Câblage et connexions	11
Connexion réseau (uniquement pour MA510 et MA710)	11
Utilisation du Bluetooth	12
Connexion des entrées audio/vidéo	13
Câblage des connecteurs de sortie.....	15
Connexion aux bornes	15
Connexion d'un caisson de basses.....	15
Principales opérations	16
Positionnement de l'appareil.....	16
Alimentation	16
Consommation en veille	16
Utilisation de votre récepteur	17
Sélection d'une source	17
Présentation du menu principal	17
Commande du volume	18
Rétroaction du système.....	18
Configuration essentielle	19
Types des enceintes.....	19
Niveaux des enceintes	20
Distances des enceintes.....	20
Menus de configuration	21
Accès à la configuration.....	21
Navigation dans le menu de configuration.....	21
Configuration des sources	22
Configuration des enceintes	23

Configuration du système.....	25
État du réseau.....	26
Configuration du logiciel.....	26
Modes de décodage	27
Modes des sources numériques.....	27
Modes des sources analogiques.....	27
Modes des sources multicanaux	27
Modes de décodage (suite)	28
Correction de pièce – EZ Set EQ	29
Comment fonctionne la correction de pièce EZ Set EQ ?	29
Utilisation des caissons de basses	29
Étalonnage du système avec EZ Set EQ.....	30
Caractéristiques.....	36
MA310	36
MA510	37
MA710	38
Dépannage et maintenance.....	39
Dépannage général.....	39
Entretien.....	39
Marques commerciales et licences	40
Communication réglementaire	41

Introduction

Merci d'avoir acheté un récepteur AV de la série MA de JBL. Depuis plus de 75 ans, JBL crée les meilleurs équipements audio pour les concerts, les studios, les théâtres et les résidences du monde entier. Les produits JBL sont le choix unanime des artistes de studio et des ingénieurs du son les plus renommés. Les AVR de la série MA sont conçus et fabriqués selon les normes de qualité les plus élevées de l'industrie, ils offrent des fonctions de base et une connectivité fondamentale pour des expériences de cinéma à domicile et musicales exceptionnelles.

Pour en savoir plus sur l'installation et le fonctionnement de ce produit, reportez-vous à sa page de produit sur le site Web jbl.com. Si vous avez besoin d'une assistance supplémentaire, n'hésitez pas à contacter le service clientèle aux numéros ci-dessous.

Aux États-Unis et au Canada : +1 888.691.4171
Hors des États-Unis et du Canada : +44 1707 668 012

CONTENU DE LA BOÎTE

1. 1 récepteur AV JBL MA310, MA510 ou MA710
2. 1 guide de démarrage rapide et fiche de sécurité
3. 1 télécommande IR
4. 2 piles AAA pour la télécommande
5. 1 antenne pour le Bluetooth
6. Antennes pour le Wi-Fi (1 pour MA510 et 2 pour MA710)
7. 1 cordon d'alimentation

TÉLÉCHARGEZ L'APPLICATION JBL PREMIUM AUDIO SETUP (UNIQUEMENT POUR LES MODÈLES MA510 ET MA710)

Pour configurer votre récepteur sur votre réseau domestique, téléchargez l'application JBL PREMIUM AUDIO sur votre smartphone ou votre tablette. ([Voir Connexion réseau \(uniquement pour MA510 et MA710\)](#))



Présentation du produit

FAÇADE

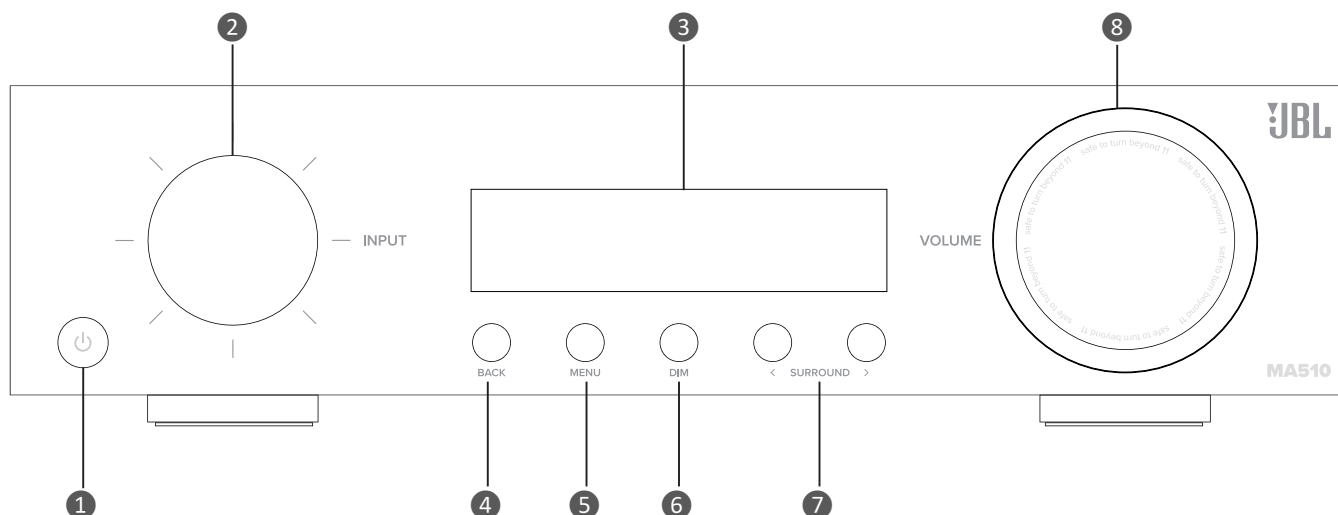

- 1. BOUTON VEILLE ET MARCHE/ARRÊT**
Il active et désactive la veille lorsque le récepteur est connecté à l'alimentation secteur.
En veille, l'affichage est éteint et le témoin de la façade s'allume orange. Lorsque l'appareil est allumé, la témoin de la façade s'allume blanc.
- 2. MOLETTE D'ENTRÉE/NAVIGATION DANS LES MENUS/SÉLECTION PAR APPUI**
Tournez-la pour sélectionner une source d'entrée jusqu'à ce que cette source s'affiche sur la façade. Appuyez dessus pour sélectionner.
Utilisez-la pour naviguer et déplacer le curseur dans les menus de configuration ou les menus à l'écran.
Appuyez dessus pour sélectionner.
- 3. AFFICHAGE**
La fenêtre d'affichage indique la source actuellement sélectionnée et le réglage actuel du volume.
L'affichage de la façade sert également à la configuration de l'appareil après avoir appuyé sur la touche MENU de la façade ou de la télécommande.
- 4. BOUTON RETOUR DANS LES MENUS**
Utilisez le bouton Back pour accéder aux pages précédentes dans les menus de configuration ou les menus à l'écran.
- 5. BOUTON AFFICHER/MASQUER LE MENU**
Le bouton Menu affiche le menu de configuration de l'appareil sur l'affichage à l'écran et sur la façade de l'appareil.
- 6. BOUTON DIM**
Ce bouton permet de choisir la luminosité de l'affichage parmi lumineux/faible/éteint.
- 7. CYCLE DU MODE SURROUND**
Sélection du mode stéréo et du mode surround disponible pour la source actuelle.
- 8. MOLETTE DE VOLUME/APPUYER POUR COUPER**
Tournez-la pour régler le volume du récepteur.
Appuyez dessus pour couper le son de toutes les sorties audio.

TÉLÉCOMMANDE

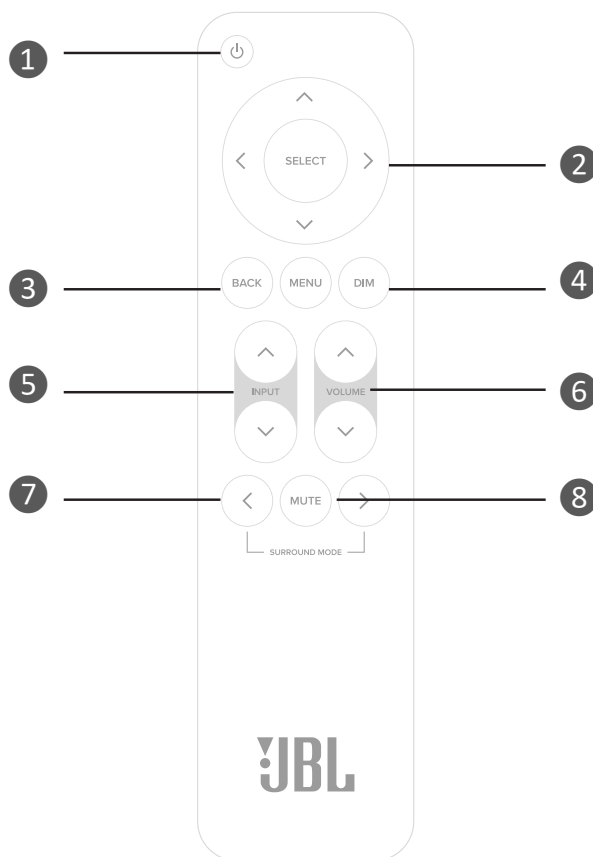

- | | | |
|---|--|--|
| <p>1. BOUTON VEILLE ET MARCHÉ/ ARRÊT
Il active et désactive la veille lorsque le récepteur est connecté à l'alimentation secteur.</p> | <p>2. NAVIGATION DANS LES MENUS/COMMANDE DE SÉLECTION ET DE TRANSPORT*
Les touches de navigation déplacent le curseur dans les menus de configuration ou les menus à l'écran. Appuyez sur le bouton central pour sélectionner.</p> | <p>3. RETOUR DANS LES MENUS ET ACTIVATION/DÉSACTIVATION DU MENU
Le bouton Menu affiche le menu de configuration de l'appareil sur l'affichage à l'écran et sur la façade de l'appareil. Utilisez le bouton Back pour accéder aux pages précédentes.</p> |
| <p>4. ATTÉNUATION DE L'AFFICHAGE DE LA FAÇADE
Ce bouton permet de choisir la luminosité de l'affichage parmi lumineux/faible/éteint.</p> | <p>5. MONTER/DESCENDRE DANS LES ENTRÉES
Pour sélectionner une source d'entrée, appuyez sur les boutons INPUT ^ ou v jusqu'à ce que celle-ci s'affiche sur la façade ou sur l'affichage à l'écran. Appuyez sur SELECT pour sélectionner.</p> | <p>6. VOLUME HAUT/BAS
Utilisez les commandes de volume de la télécommande pour régler le volume du récepteur.</p> |
| <p>7. CYCLE DU MODE SURROUND
Sélection du mode stéréo et du mode surround disponible pour la source actuelle.</p> | <p>8. MUTE
Coupe toutes les sorties audio.</p> | |

* Utilisez les boutons Select et de curseur gauche/droite de la télécommande comme touches de transport pour les sources Bluetooth et la diffusion audio par réseau.



Remarques sur les piles :

- Une utilisation incorrecte des piles peut créer des dangers tels que des fuites et des éclatements.
- Ne mélangez pas les piles usagées et neuves.
- N'utilisez pas des piles différentes ensemble - bien qu'elles puissent se ressembler, des piles différentes peuvent avoir des tensions différentes.
- Les extrémités plus (+) et moins (-) de chaque pile doivent correspondre à l'orientation indiquée dans le compartiment des piles.
- Retirez les piles d'un équipement qui ne sera pas utilisé pendant un mois ou plus.
- Pour mettre des piles usagées au rebut, veuillez vous conformer aux réglementations gouvernementales ou locales qui s'appliquent dans votre pays ou votre région.

Panneau arrière

MA310 ET MA510

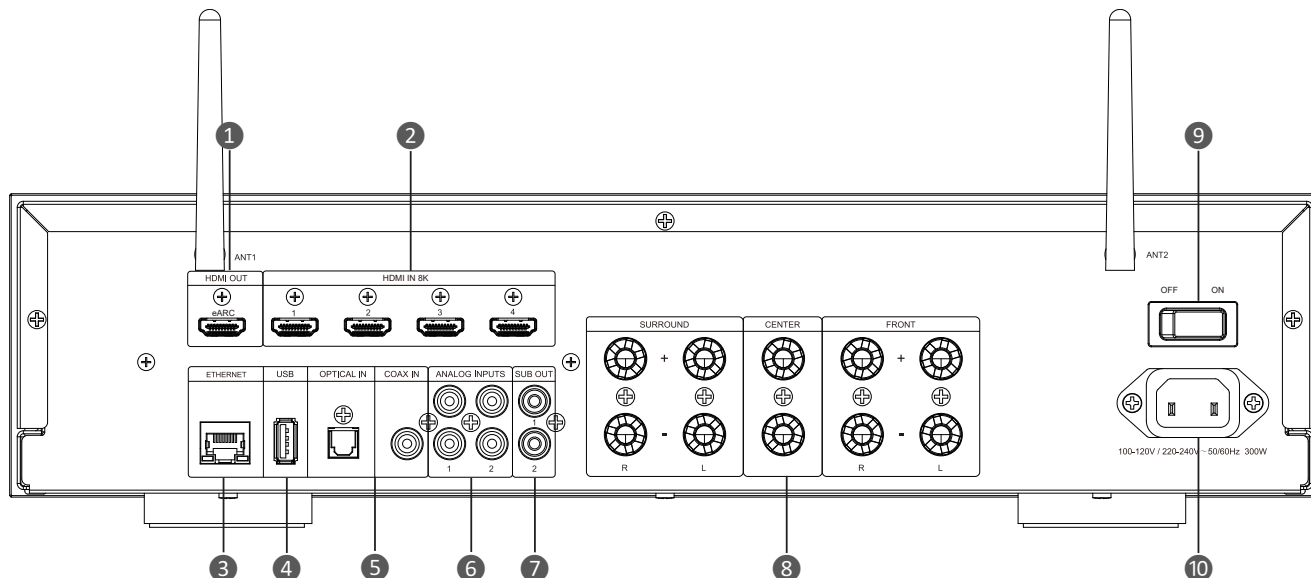

- | | |
|--------------------------------------|---|
| 1. Sortie HDMI | 6. Entrées analogiques |
| 2. Entrées HDMI | 7. Sorties de caissons de basses |
| 3. Prise Ethernet (MA510 uniquement) | 8. Connecteurs de sortie de niveau haut-parleur |
| 4. Entrée USB | 9. Interrupteur d'alimentation |
| 5. Entrées numériques | 10. Entrée de l'alimentation |

MA710

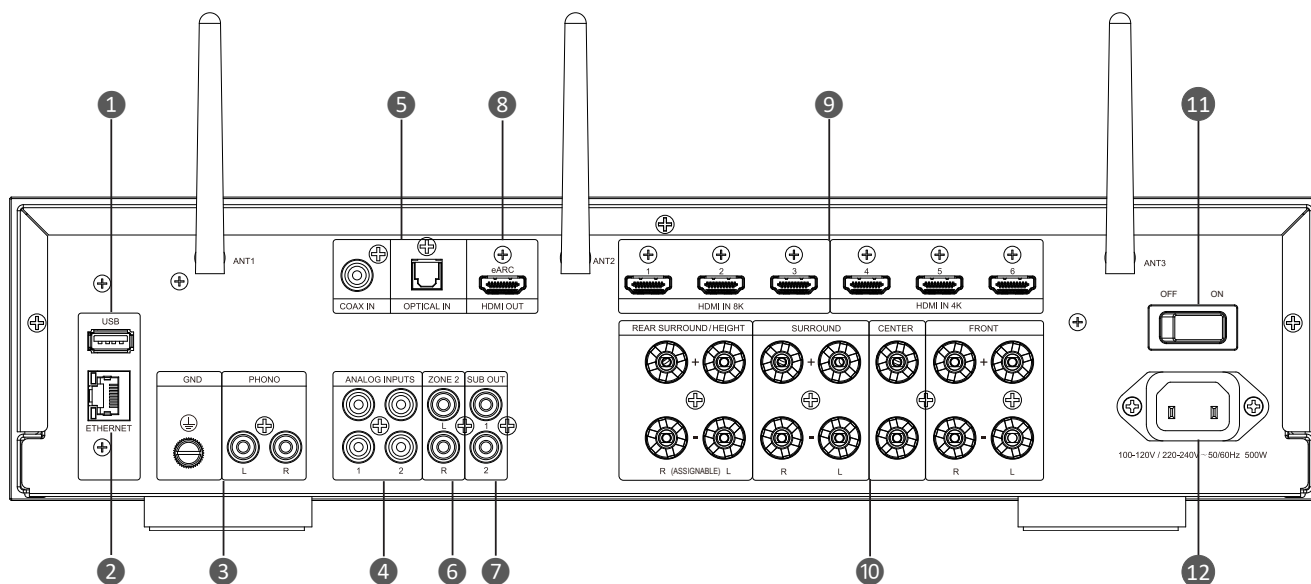

- | | |
|----------------------------|--|
| 1. Entrée USB | 7. Sorties de caissons de basses |
| 2. Prise Ethernet | 8. Sortie HDMI |
| 3. Entrée et masse phono | 9. Entrées HDMI |
| 4. Entrées analogiques | 10. Connecteurs de sortie de niveau haut-parleur |
| 5. Entrées numériques | 11. Interrupteur d'alimentation |
| 6. Sortie Zone 2 « PARTY » | 12. Entrée de l'alimentation |



Masse phono



Cette borne ne doit pas être utilisée comme terre de protection.

Positionnement des enceintes

CANAUX GAUCHE ET DROIT

Pour obtenir les meilleurs résultats, espacez les enceintes de 1,8 m - 3 m (6 - 10 pieds). L'orientation des enceintes vers la position d'écoute améliore l'image sonore. Les enceintes produisent la scène sonore la plus précise quand l'angle formé par l'auditeur et les enceintes est de 40 à 60 degrés.

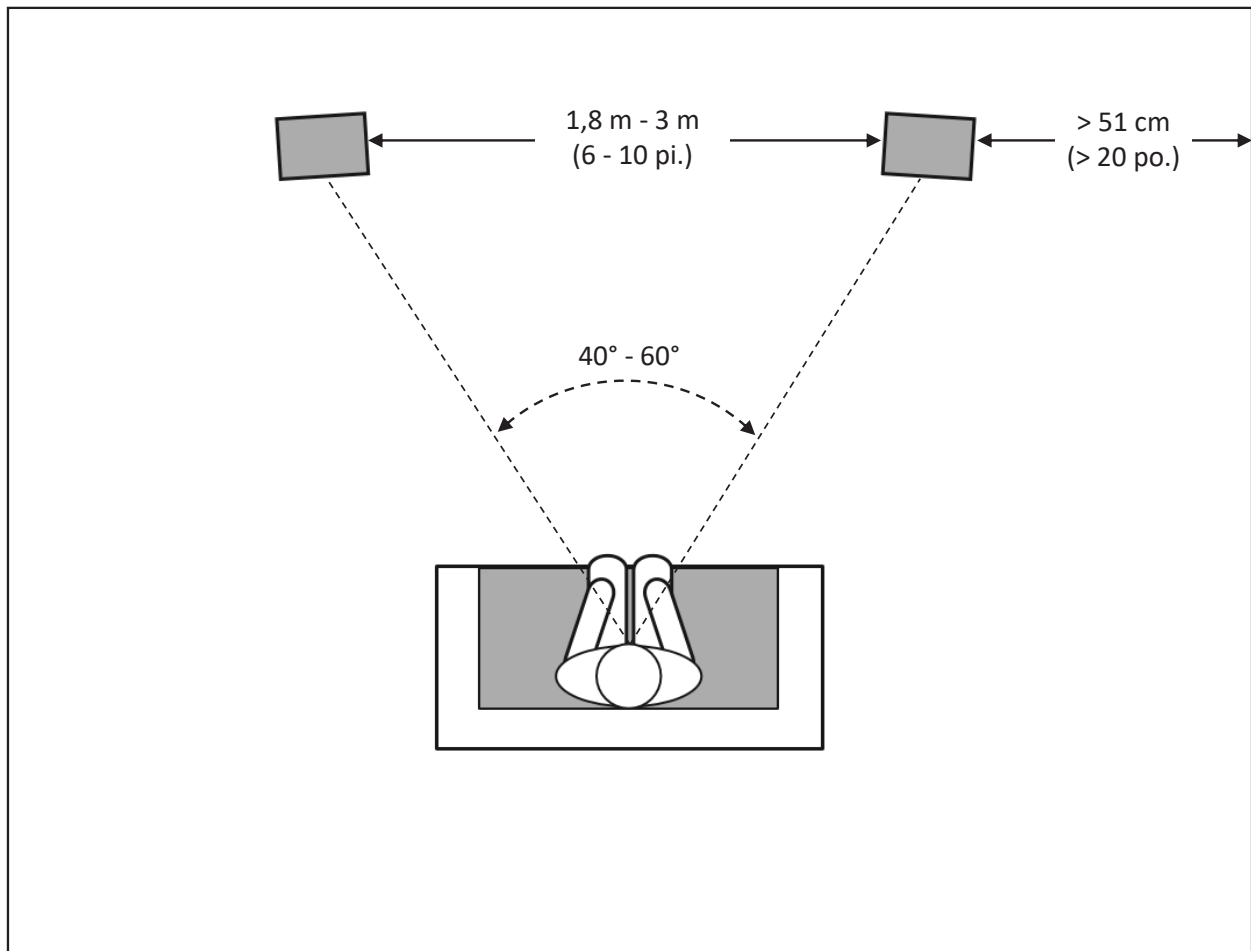

SYSTÈME À 5.1 CANAUX

Lorsque des enceintes surround sont utilisées dans un système 5.1 canaux, placez-les légèrement derrière la position d'écoute, face à face. Dans l'idéal, elles doivent être 1,5 m à 1,8 m (5 - 6 pieds) au-dessus du sol. Elles peuvent aussi être sur un mur derrière la position d'écoute, orientées vers l'avant. Les enceintes d'ambiance ne doivent pas se distinguer spécifiquement pendant l'écoute. Essayez plusieurs positions jusqu'à ce que vous entendiez un son diffus et ambiant accompagnant les sons que vous entendez des enceintes avant gauche, avant droite et centrale.

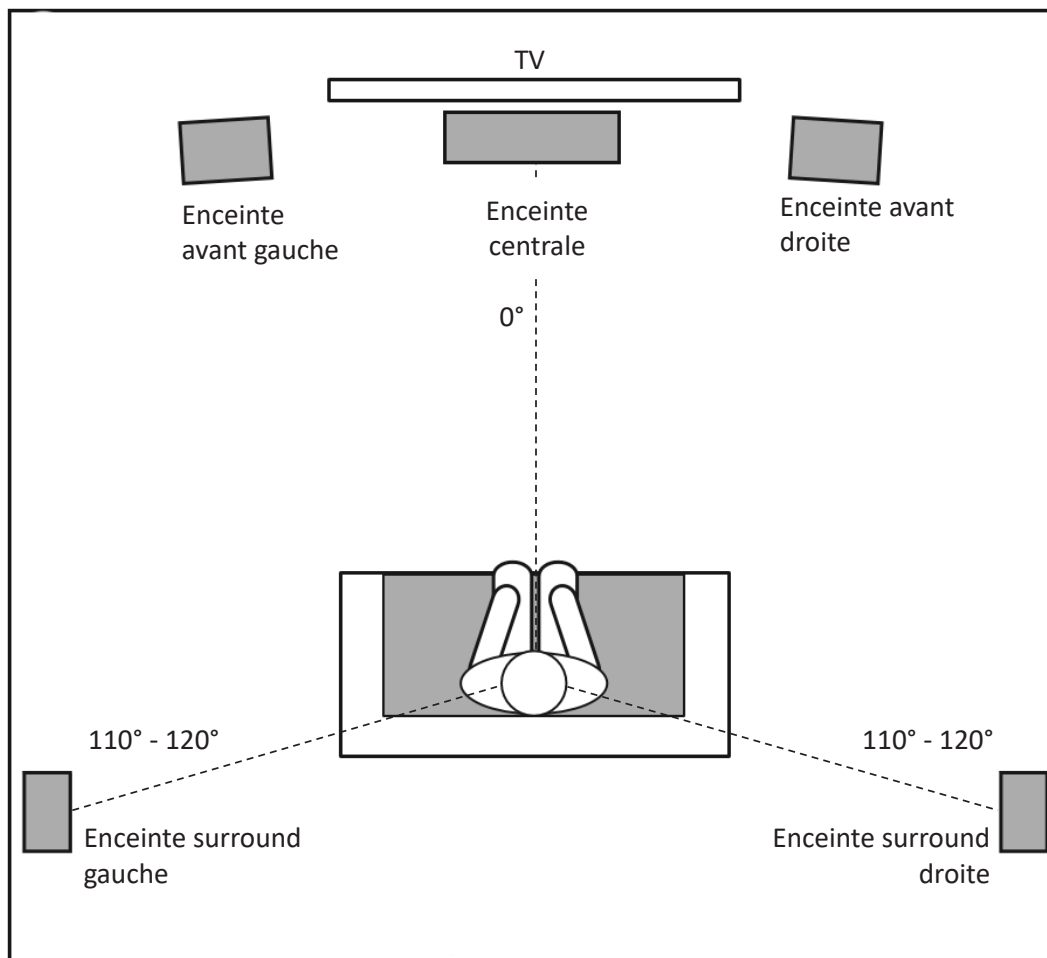

PLACEMENT DU CAISSON DE BASSES ET POSITIONNEMENT DANS LA PIÈCE

L'objectif d'un bon positionnement de caisson de basses est d'obtenir une réponse des graves fluide et étendue. Nous vous recommandons vivement d'expérimenter diverses positions avant de choisir un emplacement final pour votre caisson de basses.

- Le placement près d'un mur augmente la quantité de graves profonds produite.
- Le placement dans un coin (1) produit des graves encore plus profonds.

Remarque : le positionnement dans un coin (1) active également des modes de la pièce, ce qui peut dégrader la fluidité de la réponse des graves.

- Les positionnement du caisson de basses sur le même plan que les enceintes gauches et droites (2) produit la meilleure intégration acoustique avec les enceintes principales.
- Le positionnement du caisson de basses près de la position d'écoute (3) permet d'éliminer une mauvaise réponse des graves due aux irrégularités de la pièce.

La meilleure façon de déterminer l'emplacement du caisson de basses est de le mettre temporairement à la position d'écoute et de jouer de la musique contenant beaucoup de graves et de graves-médiums. Écoutez ensuite en vous déplaçant aux différents emplacement possibles du positionnement du caisson de basses dans la pièce. Il est préférable de mettre vos oreilles où le caisson de basses serait positionné. Le meilleur emplacement du caisson de basses est celui où vous percevez la meilleure performance des graves et le meilleur mélange de médiums, par réciprocité acoustique. Positionnez alors le caisson de basses à cet emplacement.

Bien qu'il soit en général vrai que nos oreilles n'entendent pas les sons directionnels aux basses fréquences de fonctionnement des caissons de basses, lors de l'installation d'un caisson de basses dans l'espace limité d'une pièce, les réflexions, les ondes stationnaires et les absorptions produites dans la pièce influenceront fortement les performances de tout système de caisson de basses. En conséquence, l'emplacement spécifique du caisson de basses dans la pièce devient important pour la quantité et la qualité des graves produits.

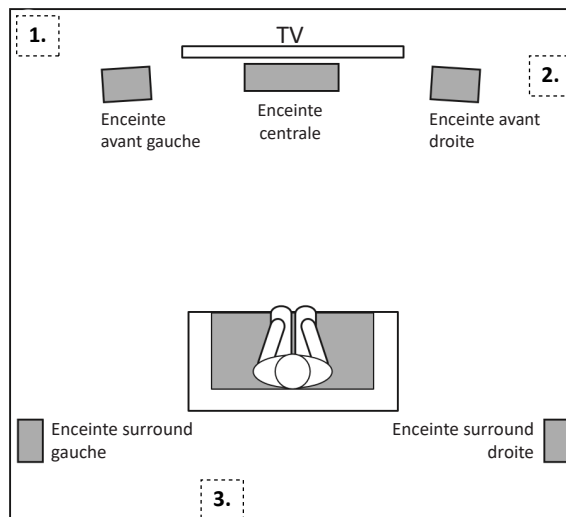

SYSTÈME 7.1 CANAUX (MA710)

Lorsque vous utilisez des enceintes surround dans un système 7.1 canaux, placez les enceintes surround latérales directement sur les côtés de la position d'écoute. Dans l'idéal, elles doivent être 1,5 m à 1,8 m (5 - 6 pieds) au-dessus du sol.

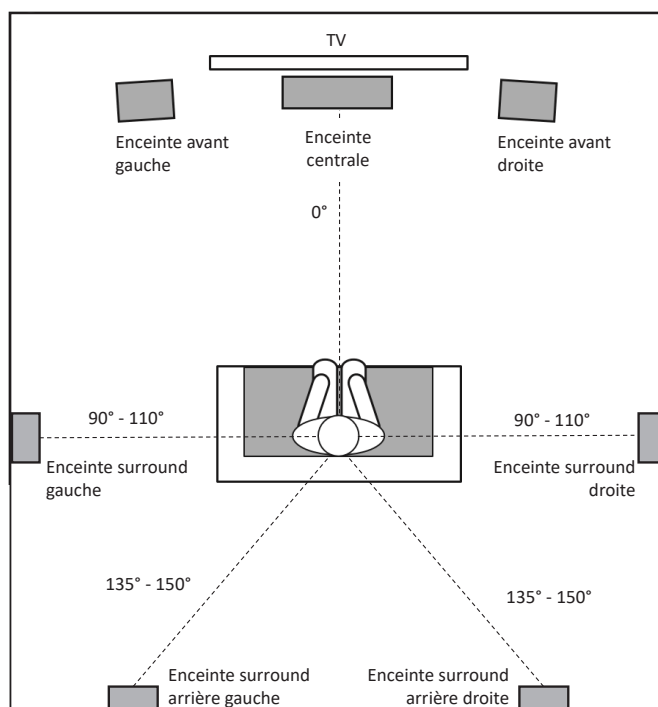

Câblage et connexions

CONNEXION RÉSEAU (UNIQUEMENT POUR MA510 ET MA710)

Connexion câblée

Connectez la prise Ethernet à l'arrière de l'AVR à l'une des prises disponibles de votre routeur réseau avec un câble CAT-5e ou supérieur.

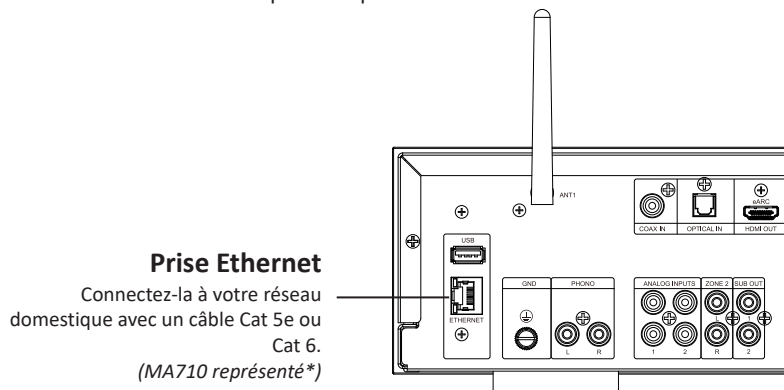

Pour une connexion Wi-Fi :

Pour créer une connexion Wi-Fi, téléchargez l'application JBL PREMIUM AUDIO sur votre smartphone ou votre tablette. Les codes QR se trouvent sur la première page de ce manuel.

Connectez les antennes externes fournies pour la connectivité Bluetooth/sans fil aux connecteurs du panneau arrière.

1. Disposez les antennes externes pour la connectivité Bluetooth/sans fil uniformément sur les bornes à vis arrière.
2. Tournez dans le sens horaire jusqu'à ce que l'antenne soit complètement connectée.
3. Faites pivoter l'antenne vers le haut pour une meilleure réception.

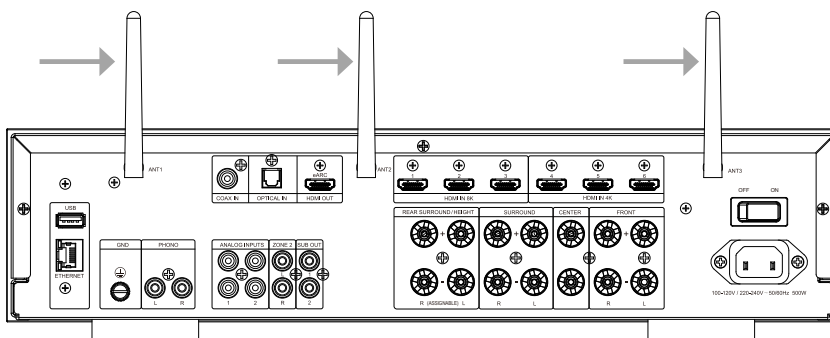

Allumez l'AVR et ouvrez l'application JBL Premium Audio pour le découvrir une fois qu'il est prêt. Sélectionnez-le et suivez les instructions pour le connecter à votre réseau Wi-Fi.

Vous pouvez également connecter l'AVR JBL à votre réseau Wi-Fi avec la configuration des enceintes Apple AirPlay dans les paramètres Wi-Fi de votre appareil Apple.

Lecture audio en réseau

L'AVR de JBL peut être connecté et lire de la musique depuis les applications et services suivants :

- Spotify Connect
- Tidal Connect
- Apple AirPlay
- Chromecast (nécessite l'acceptation des conditions de Google dans l'application JBL PREMIUM AUDIO ou des étapes de configuration supplémentaires dans l'application Google Home)
- Roon (nécessite une configuration supplémentaire dans l'application Roon)
- Fonctionne avec SmartThings (nécessite une configuration avec un SmartThings Hub et l'application SmartThings)

L'application JBL PREMIUM AUDIO vous permet d'accéder aux favoris de configuration et à d'autres services, comprenant, entre autres :

Radio Internet | Podcasts | Supports USB connectés | Stockage en réseau local (UPnP)

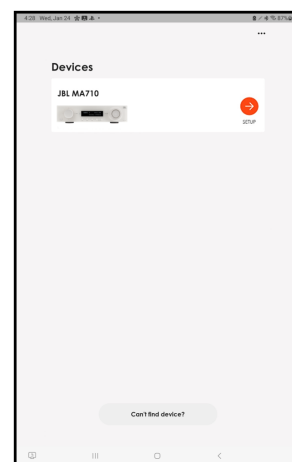

UTILISATION DU BLUETOOTH

Connexion de votre téléphone ou de votre tablette :

- Sélectionnez l'entrée Bluetooth de l'AVR pour le jumelage Bluetooth d'un appareil source. Appuyez longuement sur le bouton Input (Entrée) pour lancer le mode de jumelage.
- Pour jumeler votre appareil source Bluetooth, ouvrez les réglages Bluetooth sur votre appareil source et recherchez **MA310/MA510/MA710 #####** dans la liste. Chaque produit a un identifiant unique.

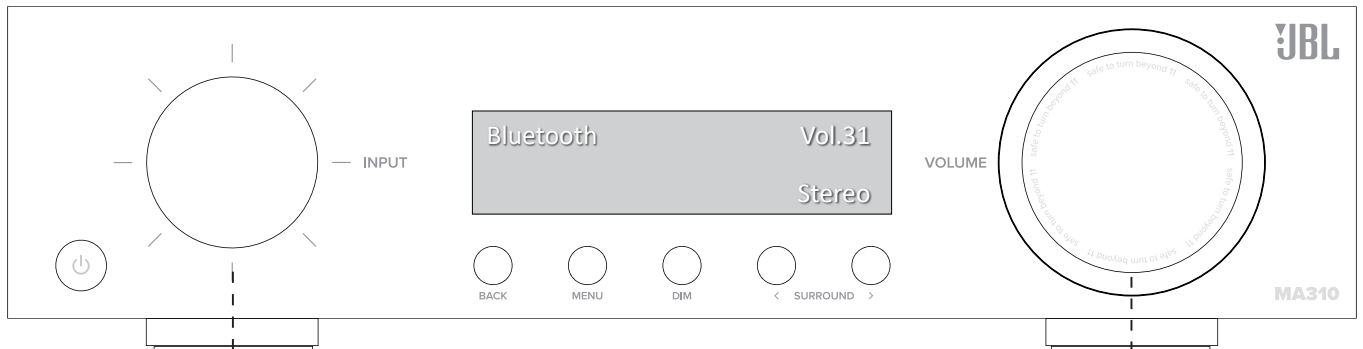

1. Tournez le sélecteur d'entrée
2. Appuyez pour sélectionner « Bluetooth »
3. Appuyez longuement pour activer le jumelage
4. Ouvrez les réglages Bluetooth de votre téléphone/tablette.
Recherchez **MA310/MA510/MA710 #####** et sélectionnez dans la liste. Chaque produit a un identifiant unique.

Tournez pour régler le volume
Appuyez pour couper le son ou le réactiver

- L'AVR peut mémoriser 7 appareils jumelés. Si 7 sont déjà en mémoire, le plus ancien est remplacé.
- Les appareils portables ayant souvent un curseur de volume, lors du jumelage, l'amplificateur définit un réglage de volume par défaut pour éviter la sélection accidentelle d'un volume excessif. La valeur par défaut est 20.

CONNEXION DES ENTRÉES AUDIO/VIDÉO

JBL recommande d'utiliser des câbles préfabriqués ou câblés par des professionnels.

Câbles utilisés pour les connexions

HDMI

HDMI In : elle permet la connexion à divers appareils AV numériques. Cet appareil est équipé d'une connectivité d'entrée HDMI pour divers appareils compatibles HDMI tels que les lecteurs multimédias, les décodeurs, les lecteurs DVD/BD, les consoles de jeux, etc. Connectez les sorties vidéo HDMI de votre équipement source aux entrées HDMI correspondantes.

HDMI Out : connectez la sortie HDMI à votre téléviseur. Lorsqu'un téléviseur prenant en charge l'ARC est connecté, assurez-vous de régler « ARC » dans le menu du téléviseur sur « On » (Actif). Lorsqu'un téléviseur doté de la prise en charge eARC est connecté, la fonction eARC de cet appareil est activée automatiquement et l'audio du téléviseur est lu (*MA510 et MA710 uniquement*). Gardez à l'esprit qu'il est nécessaire de connecter la sortie HDMI du récepteur à l'entrée HDMI du téléviseur marquée ARC ou eARC pour utiliser ces fonctions.

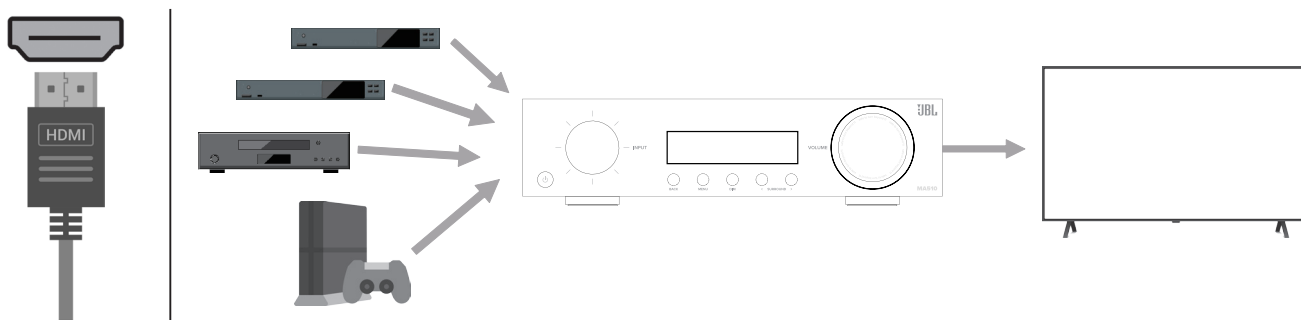

* Pour les téléviseurs 4K, nous vous recommandons d'utiliser un câble HDMI marqué « High Speed » (haute vitesse) et « with Ethernet » (avec Ethernet).

* Pour les téléviseurs 8K, nous vous recommandons d'utiliser un câble HDMI marqué « Ultra High Speed » (ultra haute vitesse).

COAX

Fournit une connexion d'entrée audio numérique (S/PDIF) avec un câble numérique coaxial muni d'un connecteur de type RCA (impédance de 75 ohms). Elle peut servir à recevoir de l'audio numérique d'un téléviseur qui n'est pas compatible avec des appareils ARC/eARC ou HDMI incompatibles, tels qu'un transport de CD.

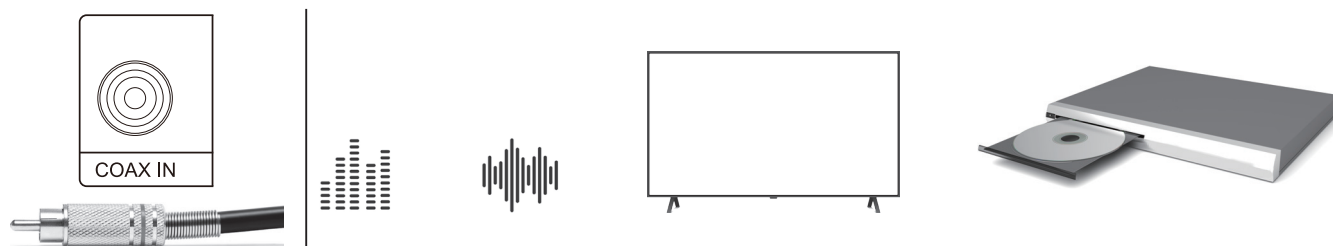

OPTIQUE

Elle fournit une connexion d'entrée audio numérique avec un câble à fibre optique muni de connecteurs TOSLINK. Elle peut servir à recevoir de l'audio numérique d'un téléviseur qui n'est pas compatible avec des appareils ARC/eARC ou HDMI incompatibles, tels qu'un transport de CD.

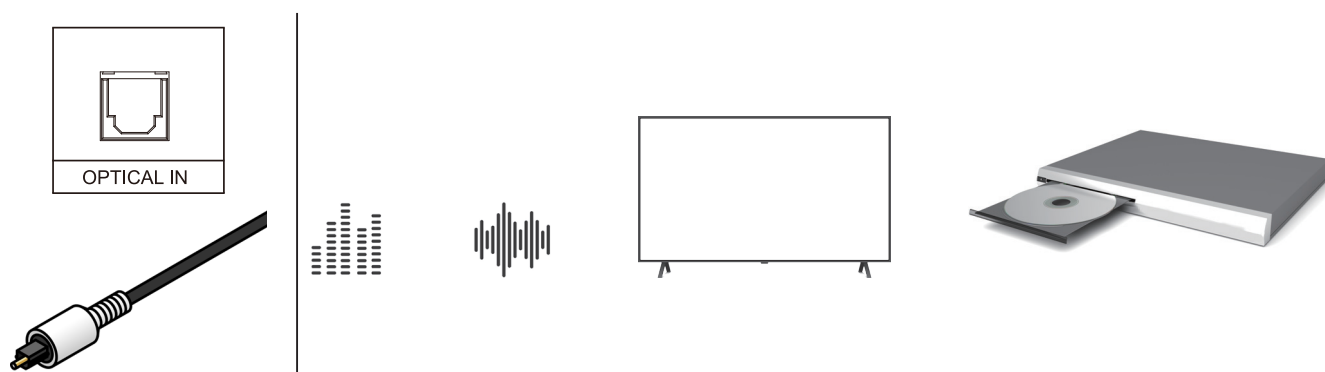

ANALOGIQUE

Elle fournit une connexion de type RCA au niveau ligne (asymétrique plus blindage). Les sources les plus courantes de lecture analogique sont les disques compacts, les cassettes et les platines tourne-disques préamplifiées.

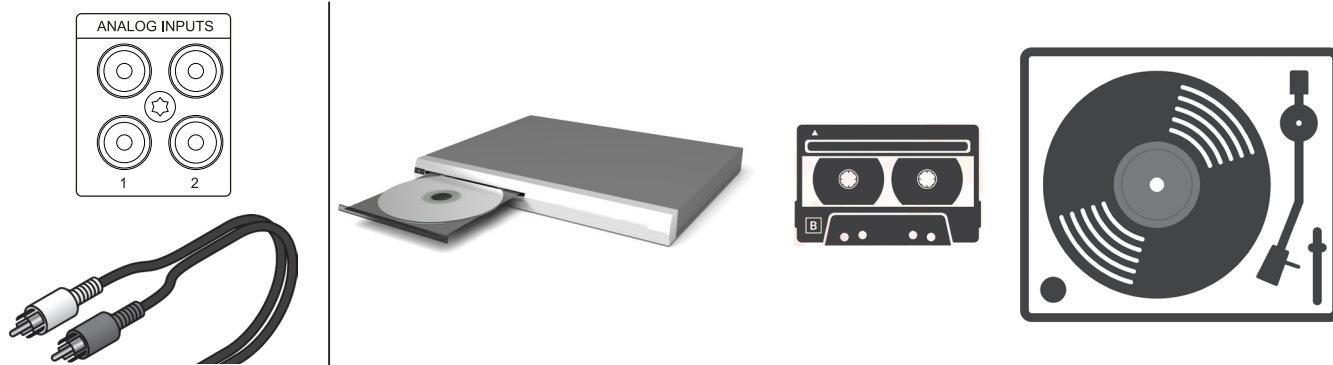

PHONO (MA710 uniquement*)

Elle fournit une connexion de type RCA (asymétrique plus blindage) et une borne de masse, pour les platines tourne-disques équipées d'une cellule phono à aimant mobile (MM).

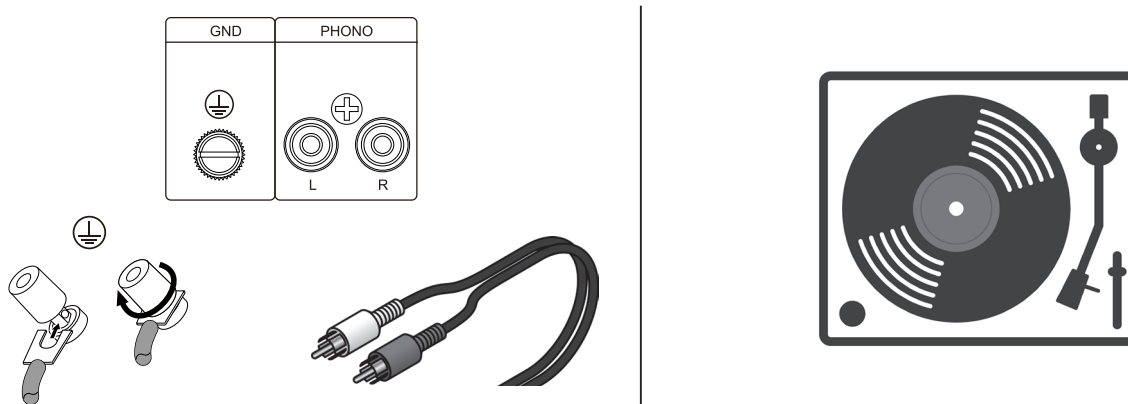

Remarque : la borne de masse (GND) de cet appareil n'est pas destinée à des fins de mise à terre de sécurité. Selon la platine tourne-disques, le raccordement de la ligne de masse à cette borne peut réduire le bruit significativement.

CÂBLAGE DES CONNECTEURS DE SORTIE

Avant d'effectuer des connexions de sortie, le cordon d'alimentation doit être débranché de l'amplificateur et calculez avec attention l'impédance totale des enceintes connectées à chaque sortie de l'amplificateur.

JBL recommande d'utiliser du fil pour enceinte lourd à deux ou quatre conducteurs jusqu'à 3,31 mm² (12 AWG).

Les sorties pour enceintes permettent de se connecter à des enceintes passives via des connecteurs de type borne de liaison qui acceptent les extrémités de fil nu, les fourches ou les fiches bananes. Les connecteurs sont groupés par paires. Chaque paire se compose de deux extrémités de fils : positive (+) et négative (-).

Pour attacher les câbles d'enceintes à une borne de liaison avec un fil nu, dénudez environ l'isolant sur 10 mm (3/8 pouce) depuis l'extrémité des fils positif et négatif du câble et insérez les extrémités nues dans le connecteur de borne de liaison correspondant, en serrant les bornes à vis pour bloquer la connexion. Répétez cette procédure pour chaque enceinte.

Remarque : Réalisez les connexions en veillant à ce que les fils du câble de l'enceinte ne dépassent pas de la borne de l'enceinte. Le circuit de protection peut se déclencher si un fil nu touche le panneau arrière ou si les côtés + et - se touchent.

CONNEXION AUX BORNES

Utilisation de connecteurs pour fil nu

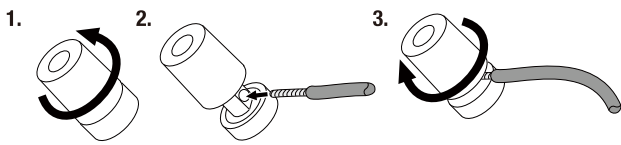

Utilisation de connecteurs pour fourches

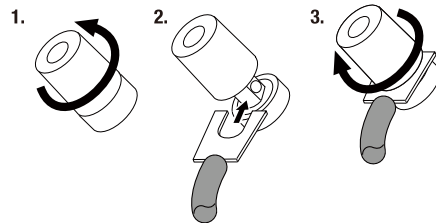

Utilisation de connecteurs pour fiches bananes

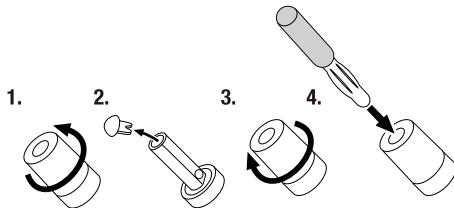

Connexion à l'enceinte

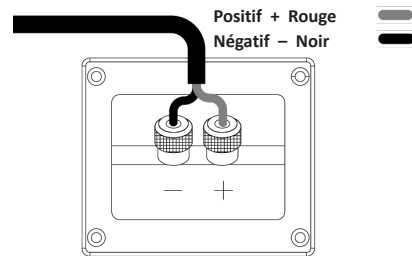

CONNEXION D'UN CAISSON DE BASSES

Utilisez un câble de caisson de basses pour sa connexion. Deux caissons de basses peuvent être connectés à cet appareil. Le même signal est émis par les bornes respectives des caissons de basses.

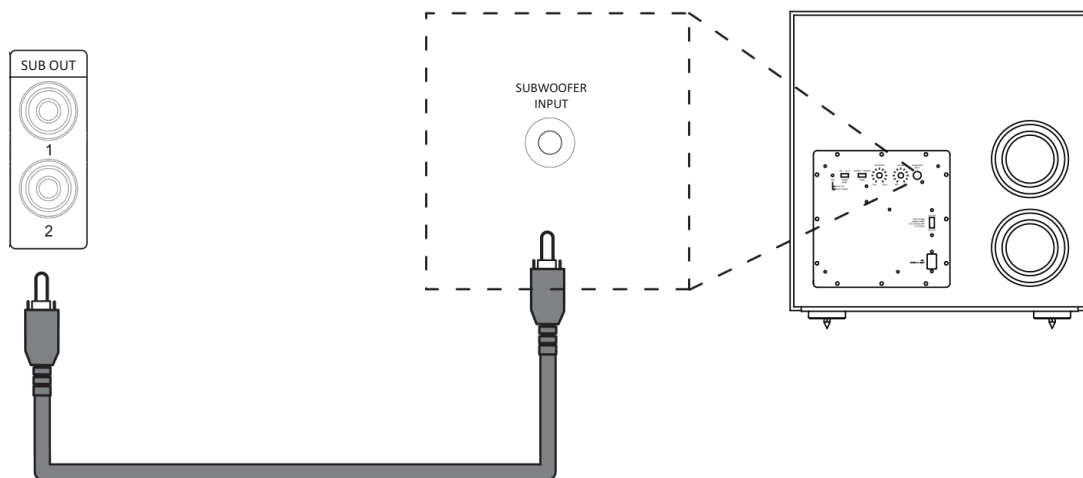

Principales opérations

POSITIONNEMENT DE L'APPAREIL

ATTENTION : Avant de commencer, vérifiez que votre amplificateur est débranché de la source d'alimentation.

- Placez l'AVR sur une surface plane et ferme, en évitant la lumière directe du soleil et les sources de chaleur ou d'humidité.
- Ne placez pas l'AVR sur un amplificateur de puissance ni sur une autre source de chaleur.
- Assurez-vous que le récepteur de la télécommande à gauche de l'afficheur de la façade n'est pas obstrué, sinon cela nuira à l'utilisation de la télécommande.
- Ne placez pas votre platine tourne-disques sur cette unité. Les platines tourne-disques sont très sensibles au bruit généré par les alimentations secteur qui sera entendu comme un « bourdonnement » de fond si la platine est trop proche de sa source.
- Le fonctionnement normal de l'appareil peut être perturbé par des interférences électromagnétiques fortes. Si cela se produit, réinitialisez simplement l'appareil avec son bouton d'alimentation ou déplacez-le vers un autre emplacement.

Ce produit offre à l'utilisateur la possibilité de désactiver les fonctions de gestion de l'énergie. Notez que cela augmentera la consommation d'énergie du produit.

ALIMENTATION



Le récepteur est fourni avec une prise secteur déjà connectée au cordon. Vérifiez que la fiche fournie correspond à votre prise - si vous avez besoin d'un cordon d'alimentation différent, veuillez contacter votre revendeur JBL.

Insérez l'extrémité de la fiche IEC du cordon d'alimentation dans la prise à l'arrière de l'amplificateur, en vous assurant de bien l'enfoncer. Branchez l'autre extrémité du cordon dans votre prise secteur. Le récepteur peut être allumé avec l'interrupteur d'alimentation de son panneau arrière. Lorsqu'il est allumé, le témoin de la façade s'allume orange pour indiquer que l'appareil est en veille.

CONSOMMATION EN VEILLE

Le récepteur intègre une veille à faible consommation d'énergie accessible en appuyant sur  sur la télécommande. En veille, l'affichage est éteint et le témoin de la façade s'allume orange.

Si l'appareil doit rester inutilisé pendant une longue période, nous vous recommandons de le débrancher de l'alimentation secteur afin d'économiser de l'énergie.

L'appareil peut être sorti de sa veille en appuyant sur le bouton  de la télécommande, sur le bouton  de la façade ou en tournant le bouton Input (Entrée) ou de Volume. Lorsque l'appareil est allumé, le témoin de la façade s'allume blanc.

UTILISATION DE VOTRE RÉCEPTEUR

Pour l'installation, la configuration et l'affichage des informations, nous vous recommandons d'utiliser l'OSD (On-Screen Display, affichage à l'écran) sur votre téléviseur dans la mesure du possible.

SÉLECTION D'UNE SOURCE

Pour sélectionner une source d'entrée, appuyez sur les boutons **INPUT** \wedge ou **INPUT** \vee de la télécommande ou tournez le bouton Input (Entrée) de la façade jusqu'à ce que cette source apparaisse sur l'affichage de la façade. Appuyez sur **SELECT** sur la télécommande ou appuyez sur le bouton Input (Entrée) de la façade pour sélectionner.

Vous pouvez également parcourir les sources d'entrée dans l'écran des Inputs (Entrées) du menu principal de l'affichage à l'écran.

Appuyez sur le bouton **MENU** de la télécommande, faites défiler \leftarrow (à gauche) jusqu'à Inputs (Entrées) et appuyez sur le bouton **SELECT** pour confirmer.

De ce point, utilisez les touches \wedge et \vee pour parcourir les sources d'entrée. Appuyez sur **SELECT** sur la télécommande pour sélectionner une source.

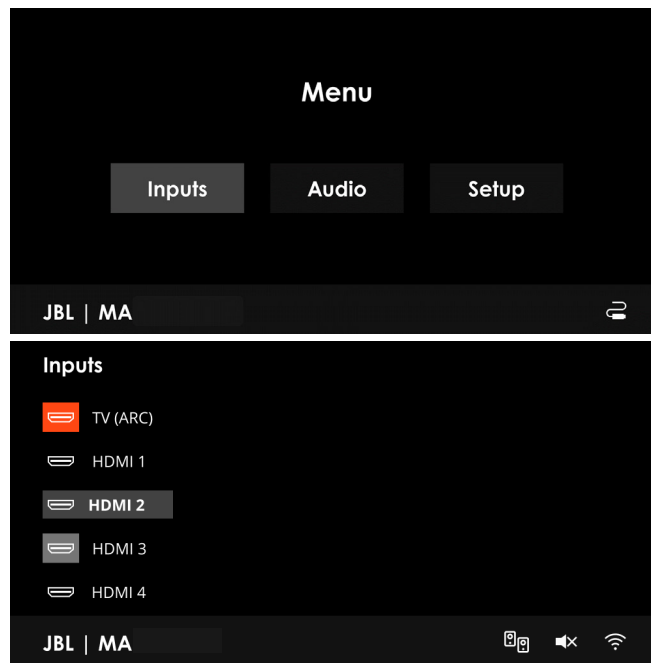

PRÉSENTATION DU MENU PRINCIPAL

Il permet d'accéder aux principales fonctions du récepteur.

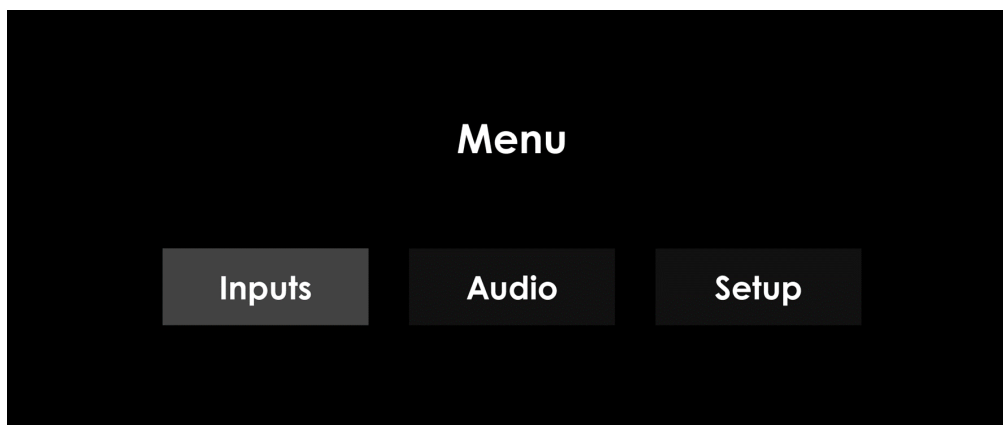

Inputs (Entrées)	Audio	Setup (Configuration)
Parcours et sélection des sources d'entrée.	Accès rapide pour appliquer des effets audio, l'égalisation et les modes surround à la volée.	Principaux outils et paramètres. La plupart des menus de configuration n'ont besoin d'être configurés qu'une seule fois lors de la première installation du système.

COMMANDE DU VOLUME

Il est important de savoir que le niveau de l'indicateur de volume n'est pas une indication précise de la puissance délivrée à vos enceintes. Le récepteur délivre souvent sa pleine puissance de sortie bien avant que le contrôle du volume n'atteigne sa position maximale, en particulier lors de l'écoute de musique enregistrée forte. En comparaison, certaines bandes sonores de films peuvent sembler avoir des niveaux très faibles, car de nombreux réalisateurs aiment garder des niveaux maximum en réserve pour les séquences d'effets spéciaux.

RÉTROACTION DU SYSTÈME

Le système fournit des informations à l'utilisateur sur l'état actuel du récepteur.



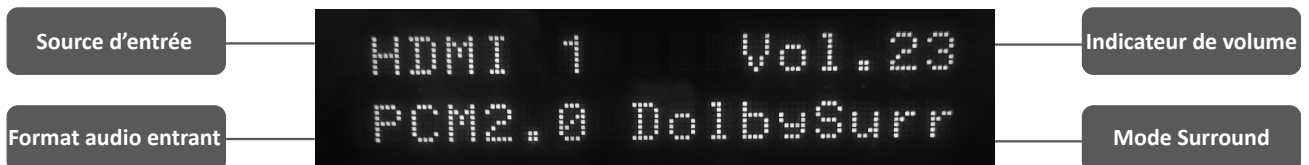

Affichage de la façade - informations « En cours de lecture ».

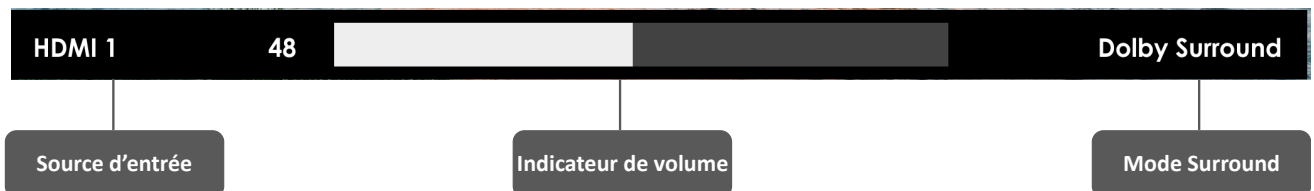

Mini fenêtre contextuelle OSD



Menu principal de l'affichage à l'écran (OSD) - icônes de la barre

S'applique aux MA310, MA510 et MA710.	
Sortie du système coupée	JBL MA 
S'applique aux MA510 et MA710.	
Connexion à un réseau local sans fil	JBL MA 
Pas de connexion à un réseau local sans fil	JBL MA 
Connexion Ethernet à un réseau local filaire	JBL MA 
S'applique au MA710.	
Mode PARTY activé	JBL MA 

Configuration essentielle

Avant d'utiliser votre récepteur, il est essentiel que vous saisissiez certaines informations dans les menus de configuration sur la configuration de vos enceintes. Elles permettent au récepteur de traiter n'importe quelle source numérique de son surround pour correspondre exactement à votre système afin de vous offrir l'expérience ultime du son surround.

Trois informations essentielles sont décrites dans les sections : « Types des enceintes », « Distances des enceintes » et « Niveaux des enceintes ». La façon de saisir manuellement ces informations dans le récepteur est indiquée plus loin dans la section « Menus de configuration ». Après un étalonnage avec l'application d'étalonnage EZ Set EQ, les niveaux et les retards des enceintes **NE SERONT PAS** définis automatiquement lorsque l'égalisation est activée. Les paramètres de taille, de distance et de niveaux des enceintes doivent être saisis manuellement. Il est important de comprendre pourquoi ces paramètres d'enceintes doivent être saisis, c'est pourquoi cette section est présentée avant la section sur l'égalisation.

TYPES DES ENCEINTES

Vous devez définir les types des enceintes que vous avez connectées à votre récepteur :

Large (Grande)	Capable de reproduire toute la plage de fréquences.
Small (Petite)	Incapable de reproduire toute la plage de fréquences vers l'extrémité des basses fréquences.
None (Aucune)	Enceinte absente de votre configuration.

Les termes « Large » (Grande) et « Small » (Petite) ne représentent pas nécessairement la taille physique de vos enceintes. En règle générale, si une enceinte ne peut pas reproduire une réponse en fréquence plate jusqu'à environ 40 Hz (et très peu le peuvent !), il est souvent préférable de la considérer comme « Small » (Petite) dans le cadre d'une configuration d'un cinéma à domicile.

Lorsqu'une enceinte est réglée sur « Small » (Petite), les sons très basses fréquences sont redirigés de cette enceinte vers une enceinte « Large » (Grande) ou un caisson de basses, qui sont bien mieux adaptés à la reproduction de ces sons basses fréquences. Beaucoup préfèrent régler même les enceintes très large bande sur « Small » (Petite) pour optimiser la plage dynamique du système et pour utiliser plus complètement l'égaliseur EZ Set EQ avec la gestion des graves activée pour assurer un mélange fluide entre le caisson de basses et les enceintes principales.

Notez qu'il n'est pas possible de régler toutes les enceintes sur « Small » (Petite) à moins que votre configuration d'enceintes ne comporte un caisson de basses. Si vous n'avez pas de caisson de basses, vous devrez régler vos enceintes avant sur « Large » (Grande). (Certains utilisateurs peuvent souhaiter remplacer automatiquement le paramètre enceinte « Small » (Petite) pour écouter la musique purement en stéréo lorsqu'ils ne regardent pas de films. Ceci peut se faire dans le menu « Source Setup » (Configuration des sources) ([voir Configuration des sources](#)).

Croisement des enceintes

Si vous avez défini des enceintes comme étant « Small » (Petite), vous devrez définir une valeur de fréquence de coupure. C'est la fréquence sous laquelle les signaux sont filtrés de ces petites enceintes et redirigés vers le caisson de basses. 80 Hz est généralement la meilleure fréquence de croisement, car elle envoie des basses fréquences non directionnelles aux caisson de basses qui sont les mieux adaptés pour gérer les basses fréquences et peuvent être placés de manière optimale pour ne reproduire que les fréquences les plus basses.

Affectation d'amplificateur (MA710 uniquement)

Il est possible d'affecter les canaux de votre amplificateur surround arrière à la hauteur avant ou Haut moyen pour la configuration des enceintes Dolby Atmos.

De plus, les canaux de l'amplificateur surround arrière peuvent être affectés à la fourniture d'un mixage réduit en stéréo de la zone principale à un emplacement secondaire du domicile, par ce qui s'appelle le mode Fête. Vous pouvez également affecter ces canaux pour bi-amplifier les canaux avant gauche/droit.

NIVEAUX DES ENCEINTES

Les niveaux de toutes les enceintes du système doivent être ajustés pour correspondre les uns aux autres à la position d'écoute afin de créer un effet surround approprié. Pour faciliter ceci, le récepteur peut générer un bruit de test dans chaque enceinte qui doit être mesuré avec un indicateur de niveau de pression acoustique (SPL, sound pressure level). L'instrument doit être réglé sur la pondération « C » et la réponse lente.

Plusieurs applications disponibles pour smartphone/tablette peuvent également remplir cette fonction. Le niveau de bruit mesuré à la position d'écoute de chaque enceinte doit être ajusté dans la page Speaker Levels (Niveaux des enceintes) du menu « Speaker Setup » (Configuration des enceintes) afin que l'instrument indique 75 dB SPL. Réglez le volume du système principal du récepteur avant d'activer le bruit de test, car le réglage du niveau des enceintes est basé sur le niveau global du système pendant la durée du test de bruit des enceintes.

REMARQUE : Les applications pour téléphones mobiles ont une précision limitée, sauf si un microphone externe est utilisé. Consultez votre revendeur pour obtenir des recommandations.

Il existe plusieurs appareils de mesure de SPL de base sur le marché à des prix raisonnables destinés aux amateurs de cinéma à domicile. Consultez votre magasin d'appareils technologiques local, effectuez une recherche en ligne ou demandez à votre revendeur.

Si vous ne disposez pas d'un appareil de mesure de SPL ou d'une application appropriée, vous pouvez essayer de régler le niveau de bruit de chaque enceinte à l'oreille. Dans ce cas, il n'est pas possible de régler les enceintes au niveau de volume absolu de 75 dB SPL, mais vous devez viser à ce que toutes les enceintes soient aussi fortes. Il n'est pas recommandé de régler les niveaux de bruit du test des enceintes à l'oreille car il est très difficile de le faire avec précision.

DISTANCES DES ENCEINTES

Enfin, il est essentiel que la distance entre chaque enceinte et la position d'écoute soit mesurée avec précision et saisie dans le menu « Setup » (Configuration). Cela garantit que les sons des différentes enceintes arrivent à la position d'écoute au bon moment pour recréer un effet surround réaliste. La distance peut être saisie en pouces, centimètres ou millisecondes.

Menus de configuration

Les menus de configuration vous permettent de configurer tous les aspects de votre récepteur. Les pages suivantes décrivent les éléments de menu accessibles via la façade ou la télécommande IR et expliquent leurs fonctions. La plupart des menus de configuration n'ont besoin d'être configurés qu'une seule fois lors de la première installation du système (ou si votre système change, si vous déplacez des meubles volumineux ou les positions d'écoute, ou si vous déménagez).

ACCÈS À LA CONFIGURATION

Pour accéder au menu de configuration, appuyez sur la touche MENU de la télécommande ou du panneau en façade. Nous vous recommandons d'utiliser l'OSD (On-Screen Display, affichage à l'écran) sur votre téléviseur dans la mesure du possible. Sinon, l'affichage de la façade présente une ligne du menu de configuration à la fois.

NAVIGATION DANS LE MENU DE CONFIGURATION

... avec la télécommande

Vous pouvez parcourir le menu de configuration avec les touches fléchées de la télécommande. C'est de loin la méthode la plus simple.

1. Pour accéder au menu de configuration, appuyez sur le bouton MENU (qui se trouve immédiatement sous les boutons de navigation).
2. Utilisez les touches < et > pour naviguer vers la gauche et la droite dans les titres des sections du menu principal.
3. Lorsque la section principale dont vous avez besoin est sélectionnée, utilisez la touche SELECT pour y accéder.
4. Utilisez les touches ^ et v pour naviguer vers le haut et vers le bas dans les paramètres de la section. Certains paramètres peuvent être grisés. Ce sont soit des informations (par ex. la fréquence d'échantillonnage entrante), soit des options qui ne sont actuellement pas utilisables. Les numéros de page en bas et à droite du menu OSD indiquent votre position dans la liste des paramètres lorsque les éléments sont plus nombreux que ce qui peut être affiché en une fois.
5. Une pression sur SELECT choisit un paramètre pour le modifier, une autre pression sur SELECT ou sur BACK sort du réglage.
6. Vous pouvez appuyer à tout moment sur le bouton MENU pour quitter le menu. Toutes les modifications apportées aux paramètres sont enregistrées.

... avec les touches de la façade

Les commandes de la façade du récepteur peuvent servir à configurer l'appareil. Suivez les instructions d'utilisation de la télécommande, en utilisant dans ce cas le bouton rotatif Input (Entrée) pour haut, bas, gauche et droite. Appuyez sur le bouton Input (Entrée) pour sélectionner.

CONFIGURATION DES SOURCES

Les paramètres audio et vidéo de cette page du menu Setup (Configuration) peuvent être adaptés *spécifiquement et indépendamment pour chaque source d'entrée*.

Lorsqu'une autre source d'entrée est sélectionnée dans le menu Source Setup (Configuration des sources), tous les paramètres spécifiques à la source de cette entrée sont affichés. Ces paramètres sont appliqués uniquement à l'entrée nommée, sont stockés en mémoire et sont rappelés chaque fois que l'appareil est mis sous tension et chaque fois que cette entrée est sélectionnée.

Name (Nom) – Le nom d'affichage de la source d'entrée. Vous pouvez modifier le nom de chaque entrée pour qu'il corresponde davantage à votre configuration. Les noms prédéfinis sont : TV, Media, Cable Box, Blu Ray, Game, PC, UHD, DVD, CD, AV, SAT, Turntable, Cassette et AUX. La sélection des entrées est alors plus claire lors du défilement pour les utilisateurs de votre récepteur.

Panel Selectable (Sélectionnable dans l'affichage) – Vous permet de masquer les entrées inutilisées. Les entrées masquées n'apparaissent pas en tant que choix d'entrée lors du défilement des entrées. Une source d'entrée peut être masquée en sélectionnant « No » (Non) dans ce menu. Si vous avez masqué des entrées et souhaitez les afficher à nouveau, elles peuvent être restaurées en sélectionnant « Yes » (Oui) dans chaque source d'entrée.

Lip Sync (Synchronisation labiale) – Chaque entrée peut avoir son propre paramètre pour ajouter un délai entre les signaux audio et vidéo afin de compenser une désynchronisation du son et de l'image. Ceci est normalement requis lorsqu'un traitement vidéo est utilisé dans le système pour mettre à l'échelle ou désentrelacer la vidéo. La plage de retard de synchronisation labiale est de 0 à 250 millisecondes.

Le réglage de la synchronisation labiale ne peut corriger qu'un retard de la vidéo. Si le son est en retard, réglez la synchronisation labiale à son minimum.

Room EQ (Égalisation de pièce) – Lorsque l'application EZ Set EQ est exécutée et que les filtres d'égalisation sont téléchargés dans le récepteur, elle peut être sélectionnée.

Not Calculated (Non calculé)	(Information uniquement) En l'absence de filtres d'égalisation, il ne peut pas être sélectionné.
On (Actif)	L'étalonnage de l'égaliseur EZ Set EQ est appliqué à la source actuelle.
Off (Inactif)	L'étalonnage de l'égaliseur EZ Set EQ n'est pas appliqué à la source actuelle.

Default Surround Mode (Mode surround par défaut) – Il définit le mode d'écoute par défaut pour cette entrée. Choisissez parmi Stereo 2.0 (Stéréo 2.0), Stereo 2.1 (Stéréo 2.1), All Stereo (Tout Stéréo) et les modes surround disponibles.

Bass and Treble (Graves et aigus) – Ils vous permettent de modifier les commandes de tonalité des graves et des aigus de toutes les enceintes actuellement actives pour chaque entrée. Par exemple, si votre source platine tourne-disques manque un peu de graves, vous pouvez toujours le corriger en sélectionnant la source dans le menu Source Setup (Configuration des sources) et en ajoutant 2 ou 3 dB à la commande Bass (Graves). Ensuite, chaque fois que l'entrée Turntable (Platine tourne-disques) est sélectionnée, les graves sont automatiquement amplifiés tant qu'elle reste sélectionnée.

Dialog Enhance (Amélioration des dialogues) – Un paramètre d'amélioration audio propriétaire de JBL pour améliorer l'intelligibilité des dialogues dans les applications de cinéma utilisant un canal central. Remarque : si vous n'utilisez pas d'enceinte centrale, ce paramètre n'aura aucun effet.

Direct Mode (Mode direct) (MA310 et MA510, sources analogiques seulement) – Ce mode désactive tous les paramètres de traitement numérique du signal.

Pure Analog (Analogique pur) (MA710, sources analogiques uniquement) – Ce mode contourne tout le traitement du signal numérique pour un chemin de signal purement analogique.

Level (Niveau) – Définit le niveau relatif de chaque source d'entrée. Il est réglé manuellement et peut aider à maintenir la puissance des différentes sources à peu près au même niveau pour tout réglage de commande de volume du récepteur.

CONFIGURATION DES ENCEINTES

Les paramètres de cette page définissent la configuration et le réglage de vos enceintes en fonction de leurs performances et de leur emplacement dans la pièce. Ces paramètres sont appliqués à toutes les entrées audio, sont stockés en mémoire et sont rappelés chaque fois que l'appareil est mis sous tension.

Speaker Types (Types des enceintes) – Définissez les types des enceintes que vous avez connectées dans votre configuration. Vous définissez ici les types des enceintes que vous avez connectées à votre récepteur.

Large (Grande)	Capable de reproduire toute la plage de fréquences.
Small (Petite)	Incapable de reproduire toute la plage de fréquences vers l'extrémité des basses fréquences.
None (Aucune)	Enceinte absente de votre configuration.

Remarque : il n'est pas possible de régler toutes les enceintes sur « Small » (Petite) à moins que votre configuration d'enceintes ne comporte un caisson de basses. Si vous n'avez pas de caisson de basses, vous devrez régler vos enceintes avant sur « Large » (Grande).

- **Rear Config. (Configuration arrière) (MA710 uniquement)** – Il est possible d'affecter vos canaux d'amplificateur surround arrière à Avant haut ou Haut moyen pour une configuration d'enceintes Dolby Atmos.

De plus, les canaux de l'amplificateur surround arrière peuvent être affectés à la fourniture d'un mixage réduit en stéréo de la zone principale à un emplacement secondaire du domicile, par ce qui s'appelle le mode Fête. Vous pouvez également affecter ces canaux pour bi-amplifier les canaux avant gauche/droit.

		Libellés des sorties du panneau arrière			
Fixe		Front (Avant)			
		Center (Centre)			
		Surround			
Affectable	Rear Surround (Surround arrière)	Avant haut	Haut moyen	Fête	Bi-amplification

- **Subwoofer (Caisson de basses)** – Configure les sorties du caisson de basses lorsqu'un caisson de basses est présent. Les sorties 1 et 2 de caisson de basses sont activées lorsqu'elles sont réglées sur « Present » (Présent). Le même signal est envoyé aux deux sorties de caisson de basses.
- **Height Type (Type en hauteur) (MA710 uniquement)** – Configure le type des enceintes en hauteur : montées au plafond ou compatibles Dolby.

Remarque : Les enceintes compatibles Dolby Atmos dirigent le son vers le haut et qui se réfléchit sur le plafond pour produire un son au-dessus de la tête.

Speaker Distances (Distances des enceintes) – Paramètres d'étalonnage des distances entre les enceintes et la position d'écoute.

REMARQUE : Les enceintes absentes de votre configuration seront grisées

- **Units (Unités)** – Sélectionnez comment vous souhaitez mesurer les distances en unités impériales, métriques, ou en millisecondes. Comme décrit dans « Configuration essentielle » ([voir Configuration essentielle](#)). Mesurez la distance entre chaque enceinte de votre système et vos oreilles à la position d'écoute principale et entrez les valeurs. Cela permet au récepteur de calculer le retard relatif correct de chaque enceinte.

Speaker Level (Niveaux des enceintes) – Ces paramètres permettent de régler les niveaux individuels des enceintes. Ils doivent être réglés avec un bruit de test généré en interne ou avec une source externe, telle qu'un disque de test de configuration.

REMARQUE : Les enceintes absentes de votre configuration seront grisées

- **Test Tone (Tonalité de test)** – Sélectionne le générateur de tonalités de test interne ou permet l'utilisation d'une tonalité de test externe depuis la source d'entrée actuellement sélectionnée (par ex., un lecteur BD dans la source HDMI).

Utilisez les boutons de navigation ^ et v de la télécommande pour sélectionner l'enceinte concernée. Utilisez les boutons de navigation < et > pour régler le niveau de bruit de chaque enceinte.

Comme décrit dans « Configuration essentielle » ([voir Configuration essentielle](#)), réglez le niveau de bruit de test de chaque enceinte de telle façon qu'un appareil de mesure de SPL à la position d'écoute mesure 75 dB SPL.

Speaker Crossover (Croisement des enceintes) – C'est la fréquence sous laquelle les signaux sont filtrés des petites enceintes et redirigés vers les « Large » (grandes) enceintes ou le caisson de basses (le cas échéant). 80 Hz est généralement la meilleure fréquence de croisement, car elle envoie des basses fréquences non directionnelles aux caissons de basses qui sont les mieux adaptés pour les gérer et peuvent être disposés de manière optimale pour ne reproduire que les fréquences les plus basses.

Zone2 Line Out (Sortie de ligne Zone2) (MA710 uniquement) – Sélectionnez « Party On » (Fête active) pour envoyer la zone principale sur la sortie de niveau ligne de la Zone 2. Le mode Party suit la zone principale, c'est-à-dire qu'il produit un mixage réduit en stéréo de la même source que celle actuellement sélectionnée dans la zone principale.

Lorsque Party (Fête) est sélectionné pour l'affectation d'amplification de la sortie ligne ou de la configuration arrière, vous avez la possibilité d'entrer les paramètres du mode Party depuis le menu principal, comme indiqué ci-dessous, qui fournit un contrôle de volume indépendant.

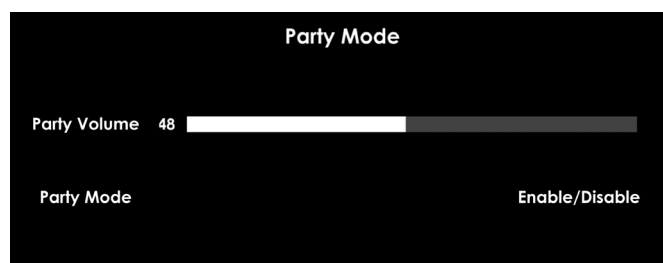
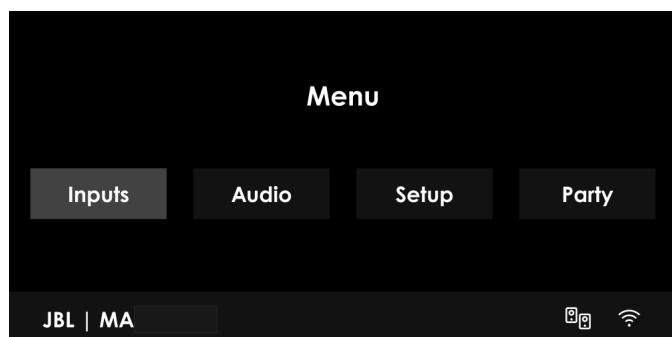

CONFIGURATION DU SYSTÈME

General Setup (Configuration générale) – Informations générales et commandes du système

- Max On Volume (Volume maximal allumé)** – Limite le volume maximal du système dans la zone principale lorsqu'il est allumé ou sort de sa veille. Le système s'allume avec ce réglage de volume enregistré si le dernier volume utilisé (éventuellement très fort) dépasse cette valeur. Il est stocké en mémoire et rappelé chaque fois que l'appareil est mis sous tension.
- Display On Time (Durée d'affichage)** – Définit la durée d'allumage de l'affichage de la façade après la réception d'une commande. La valeur par défaut est always on (toujours allumé).
- Power Mode (Mode d'alimentation)** – Détermine si l'appareil s'allume ou se met en veille.

Green (Vert)	Réseau, Bluetooth et HDMI inactifs.	Toutes les activités associées à la diffusion sur le réseau ou au Bluetooth sont désactivées.
Low Power (Basse consommation)	Réseau et Bluetooth actifs, HDMI inactif.	Le réseau et le Bluetooth restent actifs. Le système passe de la veille à l'allumage par toute activité dérivée des services de diffusion, des commandes de l'application et/ou du Bluetooth.
HDMI Pass Through (Transfert HDMI)	Réseau, Bluetooth et HDMI actifs.	Permet à l'appareil de transférer toute vidéo connectée à la dernière source, le cas échéant, les autres fonctions connectées à la veille basse consommation restent.

- Language (Langue)** – Sélectionne la langue du menu de configuration : anglais, français, espagnol, portugais, coréen, japonais, chinois simplifié.

HDMI Settings (Paramètres HDMI) – Les paramètres de ce menu commandent le comportement de l'HDMI pour les commandes et l'audio. Ces paramètres sont appliqués à toutes les entrées vidéo, sont stockés en mémoire et sont rappelés chaque fois que l'appareil est mis sous tension.

- HDMI CEC** – Sélectionne si les commandes CEC sont activées sur la sortie HDMI.
- Audio to TV (Audio vers téléviseur)** – Ce paramètre commande l'envoi direct du son au téléviseur.

Mini OSD Pop-Up (Mini fenêtre contextuelle OSD) – Sélectionne l'activation ou la désactivation des messages OSD contextuels.

On (Actif)	Tous les réglages effectués par l'utilisateur lors de l'utilisation générale du récepteur sont affichés à l'écran ainsi que sur la façade. Cela inclut le réglage du volume, de la coupure du son, de la source d'entrée et du mode surround.
Off (Inactif)	Les réglages utilisateur ci-dessus n'apparaissent pas à l'écran, mais uniquement sur l'affichage de la façade. Cela laisse l'image de votre appareil d'affichage sans texte contextuel. Cependant, indépendamment de ce paramètre, les menus de configuration sont toujours affichés à l'écran.

Assign Video In (Affectation d'entrée vidéo) – Paramètres d'une affectation éventuelle d'une source vidéo à chacune des entrées normalement réservées à l'audio. Ces paramètres sont stockés en mémoire et rappelés chaque fois que l'appareil est mis sous tension.

La valeur par défaut de chacune des entrées audio uniquement est « None » (Aucune). Vous pouvez toutefois associer la vidéo HDMI à l'audio d'une radio Internet en réseau pour par ex. recevoir des commentaires radio d'un match de sport avec les images d'une diffusion par câble.

ÉTAT DU RÉSEAU

(Ne s'applique pas au MA310.)

Le récepteur est équipé d'un client audio réseau compatible AirPlay 2 et Google Chromecast built-in, et capable de lire la musique stockée sur un appareil de stockage réseau tel qu'un PC ou un lecteur NAS.

Le réseau sans fil est configuré avec la configuration Apple AirPlay ou de l'application JBL Premium Audio.

Type – (Information uniquement) Indique si et/ou comment l'appareil est connecté à un réseau.

Wireless (Sans fil)	L'appareil utilise une fonction de réseau sans fil (Wi-Fi) pour se connecter à un réseau.
Wired (Filaire)	L'appareil utilise un réseau local câblé Ethernet pour se connecter à un réseau.
Not Configured (Non configuré)	L'appareil n'a pas été configuré pour la connexion Wi-Fi et le câble du réseau local n'est pas connecté.

Status (État) – (Information uniquement) Affiche les informations sur le réseau.

Network Name (Nom du réseau) / IP Address (Adresse IP) / MAC Address (Adresse MAC) (Wi-Fi) / MAC Address (Adresse MAC) (Ethernet) / Build Version (Version de construction) (Network Software (logiciel réseau))

Network Reset (Réinitialisation du réseau) – Efface les paramètres de connexion réseau du récepteur et restaure le nom de réseau de l'appareil. Rend le récepteur détectable pour une nouvelle configuration de réseau Wi-Fi avec l'application JBL Premium Audio et Apple AirPlay.

CONFIGURATION DU LOGICIEL

Remarque : Sur les modèles MA510 et MA710, les mises à jour de logiciel s'effectuent automatiquement en vérifiant régulièrement l'existence d'une mise à jour hertzienne du micrologiciel (nécessite une connexion réseau externe). N'éteignez pas le récepteur lorsqu'une mise à jour est en cours.

Firmware Version (Version du micrologiciel) – (Information uniquement) Affiche la version actuelle du micrologiciel.

Main Host (Hôte principal) / Decoding DSP (Décodage DSP) / OSD Font (Police OSD) / Bluetooth / Network (Réseau)

USB Update (Mise à jour USB) – Permet de mettre à jour le micrologiciel via USB. Le micrologiciel de votre récepteur peut être mis à jour depuis une clé USB contenant un fichier de mise à jour du micrologiciel. Une mise à jour manuelle du logiciel ne doit pas être effectuée à moins que l'assistance clientèle de JBL le demande.

Reset to Default (Réinitialiser aux valeurs par défaut) – Cette option vous permet de restaurer tous les paramètres de votre récepteur aux paramètres par défaut avec lesquels il a quitté l'usine.

Modes de décodage

Votre récepteur fournit tous les modes de décodage et de traitement essentiels pour les signaux analogiques et numériques, y compris les derniers formats audio haute définition sur HDMI.

MODES DES SOURCES NUMÉRIQUES

Les enregistrements numériques sont généralement encodés pour inclure des informations sur leur type de format. Le récepteur détecte automatiquement le format pertinent dans un signal numérique, tel que Dolby Atmos, TrueHD, Dolby Digital Plus, DTS:X, DTS-HD Master Audio, Dolby Digital ou DTS, et passe au décodage approprié.

MODES DES SOURCES ANALOGIQUES

Les enregistrements analogiques ne contiennent pas d'informations sur leurs formats d'encodage, de sorte que le mode souhaité, tel que Dolby Surround, doit être sélectionné manuellement.

Stéréo

Dans ce mode, le récepteur fonctionne comme un amplificateur audio conventionnel de haute qualité. Notez que si le caisson de basses est activé en mode stéréo, un certain traitement du signal est effectué.

- Stereo 2.0 (Stéréo 2.0)** – Mode stéréo conventionnel à deux canaux, avec signal large bande envoyé aux sorties d'enceintes avant gauche et droite correspondantes.
- Stereo 2.1 (Stéréo 2.1)** – Sélectionnable uniquement si un caisson de basses est présent. Mode stéréo conventionnel à deux canaux dont les basses fréquences sont redirigées vers le caisson de basses.
- All Stereo (Tout stéréo)** – Produit une sortie vers toutes les enceintes en envoyant la sortie gauche vers toutes les enceintes gauches et la sortie droite vers toutes les enceintes droites. L'enceinte centrale produit un mélange des voies gauche et droite.

Native (Natif)

Dans ce mode, le format entrant est inchangé. Dans le cas d'enregistrements stéréo analogiques et numériques, le récepteur passe par défaut à Stereo 2.0 (Stéréo 2.0).

Dolby Surround

Dolby Surround permet au récepteur de dériver jusqu'à 5 ou 7 sorties d'une source à deux ou plusieurs canaux pour mieux tirer parti de tous les amplificateurs et enceintes de votre configuration.

DTS (MA710 uniquement)

DTS Neural:X est un mélangeur expasseur avancé qui produit jusqu'à 7.1.4 canaux d'audio immersif depuis pratiquement tout contenu au nombre de canaux plus faible.

MODES DES SOURCES MULTICANAUX

Pendant de nombreuses années, le matériel source numérique multicanal a souvent été fourni sous la forme « audio 5.1 ». Les « 5.1 canaux » comprennent des enceintes avant gauches, centrales et droites, deux enceintes surround et un canal d'effets en basses fréquences (LFE, low frequency effects). Étant donné que le canal LFE n'est pas un canal à plage complète, il est appelé « .1 ».

Remarque sur le MA710 : Dolby Atmos, DTS:X et DTS-HD sont des formats surround immersifs haute résolution qui utilisent une technologie audio orientée objet pour fournir des emplacements sonores supplémentaires à un son nécessitant des enceintes supplémentaires, y compris des enceintes en hauteur.

MODES DE DÉCODAGE (SUITE)

Les modes indiqués dans le tableau suivant sont disponibles pour les sources numériques multicanaux.

Pour les sources Dolby Digital	
Dolby Digital 5.1	Les sources Dolby Digital 5.1 diffusent un son avec cinq canaux discrets haut débit, gauche, centre, droite, surround gauche, surround droit, plus le canal LFE.
Dolby Digital Stereo Downmix	(Mixage réduit stéréo Dolby Digital) Fournit un mixage réduit stéréo des données source pour une utilisation avec un casque.
Dolby Digital 5.1 + Dolby Surround (MA710 uniquement)	Ce mode permet de dériver des informations pour les canaux surround arrière individuels depuis des canaux surround, avec le décodeur Dolby Surround.
Pour les sources DTS	
DTS 5.1	Moins courant que le format Dolby Digital, mais généralement reconnu dans l'industrie audio comme étant d'une qualité sonore supérieure. DTS 5.1 offre un son surround avec cinq canaux large bande et un canal LFE.
DTS96/24	Fournit jusqu'à 5.1 canaux audio à 96 kHz, dans une résolution de 24 bits, pour une qualité sonore supérieure par rapport à la norme DTS 5.1.

MA710 uniquement

Sources audio haute résolution	
Dolby Atmos	Le contenu Dolby Atmos est mixé sous forme d'objets audio au lieu de canaux traditionnels, ce qui permet de tirer pleinement parti du nombre et des emplacements de vos enceintes.
Dolby TrueHD	Fournit jusqu'à 7.1 canaux complets à 96 kHz, dans une résolution de 24 bits, sans perte dans le processus de compression. Les débits de données peuvent atteindre 18 Mbit/s.
Dolby Digital Plus	Fournit jusqu'à 7.1 canaux audio discrets avec une compression moindre que l'encodage Dolby Digital traditionnel. Les débits de données peuvent atteindre 6 Mbit/s.
DTS-HD Master Audio	Fournit jusqu'à 7.1 canaux complets à 96 kHz, dans une résolution de 24 bits, sans perte dans le processus de compression. Les débits de données peuvent atteindre 24,5 Mbit/s.
DTS:X	<p>DTS:X est un ensemble décodeur qui produit un contenu immersif encodé avec l'encodage DTS:X. Le contenu DTS:X se compose d'objets audio ou d'une combinaison de canaux et d'objets audio. Le décodeur DTS:X lit également les anciens formats DTS, y compris les flux DTS-HD Master Audio, sans perte et avec perte.</p> <p>Il prend en charge des configurations de sortie supérieures aux configurations de sortie 7.1 canaux (y compris les enceintes en hauteur).</p> <p>Fournit un « dialogue de commande » afin que les consommateurs puissent ajuster le son selon leurs préférences ou l'environnement d'écoute.</p> <p>Il réaffecte n'importe quel contenu DTS à n'importe quelle disposition d'enceinte.</p> <p>Il prend en charge les formats Blu-ray Disc (BD), DVD et diffusion de médias, ainsi que les flux existants jusqu'à 192 kHz.</p> <p>Il inclut Neural:X, la dernière technologie de mixage réducteur/expandeur de DTS.</p>

Correction de pièce – EZ Set EQ

Les enceintes et leur interaction avec la pièce introduisent inévitablement une coloration indésirable du son pendant la lecture - coloration parfois difficile ou impossible à retirer avec l'électronique ou les traitements de pièce traditionnels. L'application gratuite EZ Set EQ fournit une égalisation de pièce facile à utiliser afin d'optimiser la qualité sonore pour tous les récepteurs AV de la série MA. L'étalonnage collecte les données acoustiques de la pièce pour chaque groupe d'enceintes en moins de 2 minutes et peut être effectué par n'importe qui, avec un appareil mobile iOS ou Android.

La correction de la pièce avec l'application EZ Set EQ doit être effectuée une fois la configuration du système terminée. La configuration du système est considérée comme terminée une fois que la configuration initiale du système est effectuée (Menu > Setup (Configuration) > Speaker Setup (Configuration des enceintes) > Types, Distances and Level (Types, Distances et Niveau)) et que le système est entièrement fonctionnel.

COMMENT FONCTIONNE LA CORRECTION DE PIÈCE EZ SET EQ ?

EZ Set EQ utilise un microphone pour analyser le système audio et la pièce, puis construit un modèle acoustique de l'environnement d'écoute. Le microphone intégré d'un appareil iOS peut servir à l'étalonnage. Pour les utilisateurs d'Android, JBL recommande d'utiliser un microphone tiers afin d'obtenir les meilleurs résultats, car chaque appareil Android a un microphone et une réponse en fréquence différente.

Microphone étalonné recommandé pour les utilisateurs d'Android : [Dayton Audio IMM-6C USB-C](#)

EZ Set EQ traite principalement les interactions de la pièce dans les bandes des basses fréquences, de sorte qu'il a un effet minimal sur l'harmonisation globale des enceintes. La réponse en basses fréquences peut être ajustée en fonction de l'extension naturelle des basses fréquences des enceintes afin d'éviter une amplification plus basse que ce que les enceintes peuvent accepter, et en fonction de la taille de la pièce.

EZ Set EQ n'affecte pas le réglage du retard ou du niveau, il est donc recommandé d'effectuer les réglages nécessaires manuellement avant d'utiliser l'application Room EQ.

UTILISATION DES CAISSONS DE BASSES

Si votre système comprend des caissons de basses actifs, vous devrez peut-être régler le niveau de sortie ou la commande de gain du caisson de basses sur une valeur supérieure ou inférieure.

EZ Set EQ n'étalonne pas le caisson de basses séparément des enceintes principales. Le système est étalonné sur la plage complète avec la sortie du caisson de basses active pour capturer les données acoustiques du « système » afin d'intégrer le caisson de basses plus efficacement pour chaque canal. De cette façon, le système prend un instantané des performances combinées de l'intégration du système d'enceintes et des caissons de basses.

Vous vous demandez peut-être : « Et si je veux écouter une stéréo traditionnelle à 2 canaux sans caisson de basses ? »

EZ Set EQ permet de corriger les enceintes avant gauche et droite avec et sans caisson de basses. Dans ce cas, vous prendrez deux mesures des enceintes avant gauche et droite, marquées comme avant (petite) et avant (grande). Le système sélectionnera automatiquement l'étalonnage avant (grande) chaque fois que vous modifiez le mode surround en Stereo 2.0 (Stéréo 2.0) pour des performances optimisées sur 2 canaux sur la plage complète sans caisson de basses.

Étalonnage de la plage complète avec caisson de basses et le croisement choisi



Étalonnage de la plage complète sans caisson de basses



ÉTALONNAGE DU SYSTÈME AVEC EZ SET EQ

L'application EZ Set EQ essaie d'établir automatiquement une connexion avec l'AVR.

La connectivité entre l'appareil mobile et les modèles d'amplificateurs de cinéma à domicile JBL série MA est :

Bluetooth	Audio en réseau
MA310	MA510
	MA710

Si la connexion automatique échoue :

MA310

Vérifiez que l'appareil mobile est jumelé via Bluetooth à l'AVR via et que Bluetooth est sélectionné comme source d'entrée.

MA510, MA710

Vérifiez que l'appareil mobile et l'AVR sont connectés au même réseau. Vérifiez que l'adresse IP de l'AVR se trouve sur le même sous-réseau dans les paramètres du réseau. Vous pouvez le confirmer en accédant à Menu > Setup (Configuration) > Network Status (État du réseau) > Status (État). Le réseau doit être sélectionné comme source d'entrée.

Étape 1 - Démarrez l'application

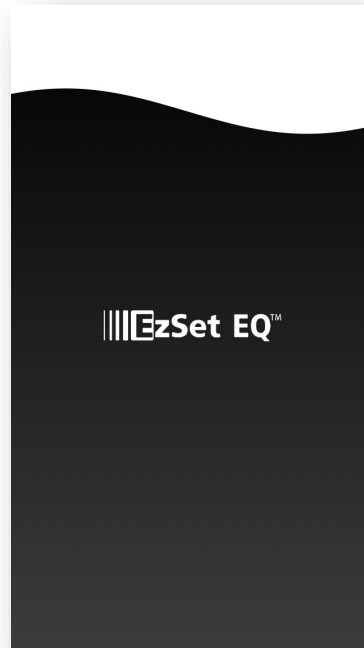

(Écran de chargement de l'application représenté ci-dessus*)

Sélectionnez le modèle d'AVR

Appuyez sur l'icône blanche avec coche pour charger la page d'accueil de Room EQ

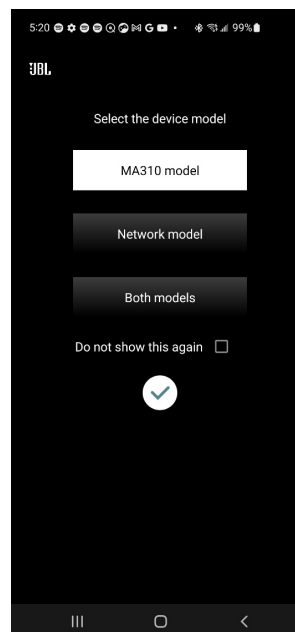

MA310

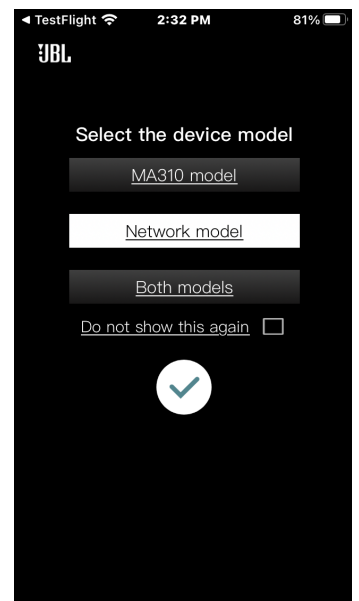

MA510, MA710

Étape 2 - Sélectionnez le groupe d'enceintes à étalonner

La page d'accueil de l'égaliseur affiche les courbes Room EQ pour tous les canaux dans la disposition actuelle.

Appuyez sur le graphique du groupe d'enceintes que vous souhaitez configurer.

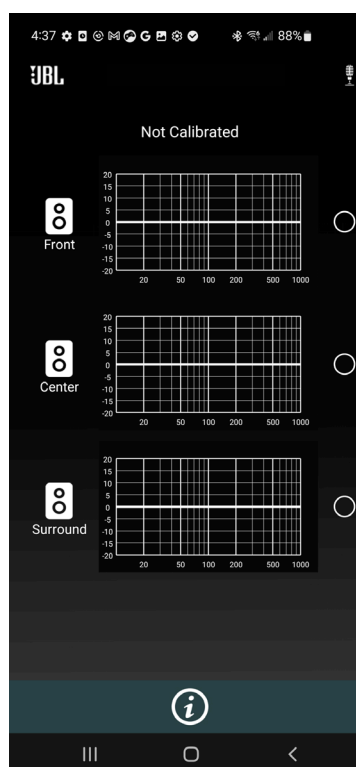

Étape 3 - Entrez les paramètres Room EQ

Entrez la fréquence d'atténuation naturelle inférieure de vos enceintes. Elle se trouve dans les caractéristiques techniques des enceintes.

La fréquence d'atténuation naturelle garantit que le système ne corrige que les problèmes causés par la pièce lors de la mesure de la pièce.

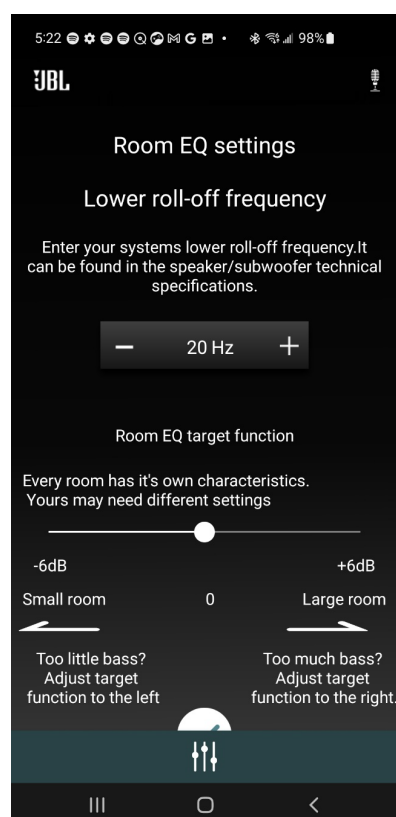

Étape 4 - Lisez les instructions pour obtenir les meilleurs résultats

La première instruction est de se déplacer dans toute la zone d'écoute, avec le téléphone orienté selon différents angles et hauteurs, car il est important de comprendre tous l'ensemble du lieu d'écoute.

La page d'instructions suivante s'affiche en balayant l'instruction affichée vers la gauche. Cela vous permet de revenir plusieurs fois dans les instructions si nécessaire.

La deuxième instruction consiste à s'assurer que l'appareil mobile se trouve toujours à au moins 1,5 mètre de l'enceinte. Ceci est important pour créer une compréhension plus précise de l'acoustique de la pièce.

Les instructions peuvent être ignorées et le processus peut se poursuivre en appuyant sur « Got It! » (J'ai compris !).

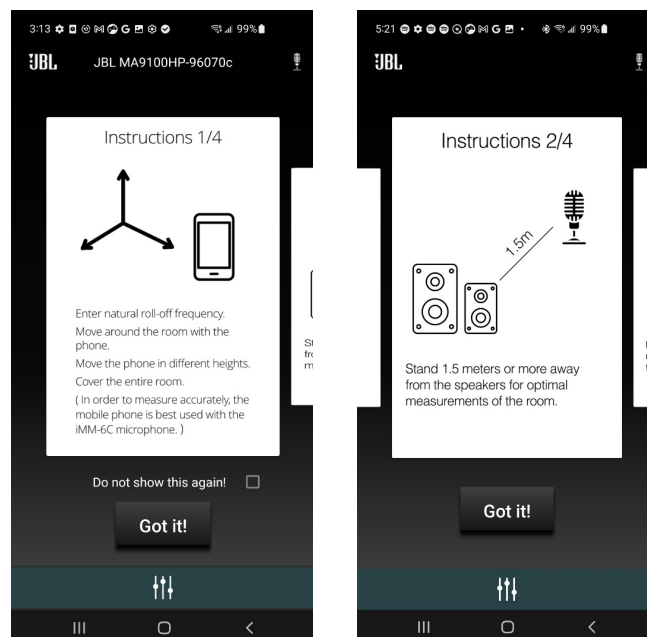

La troisième instruction consiste à s'assurer qu'il n'y a pas d'obstructions entre le téléphone et l'enceinte. Ceci est important pour créer une compréhension plus précise de l'acoustique de la pièce.

Enfin, le processus peut prendre jusqu'à 60 secondes. Si vous étalonnez dans une petite pièce, 30 secondes suffiront.

Un bouton s'affiche au bout de 30 secondes pour vous permettre d'arrêter la mesure si vous avez terminé.

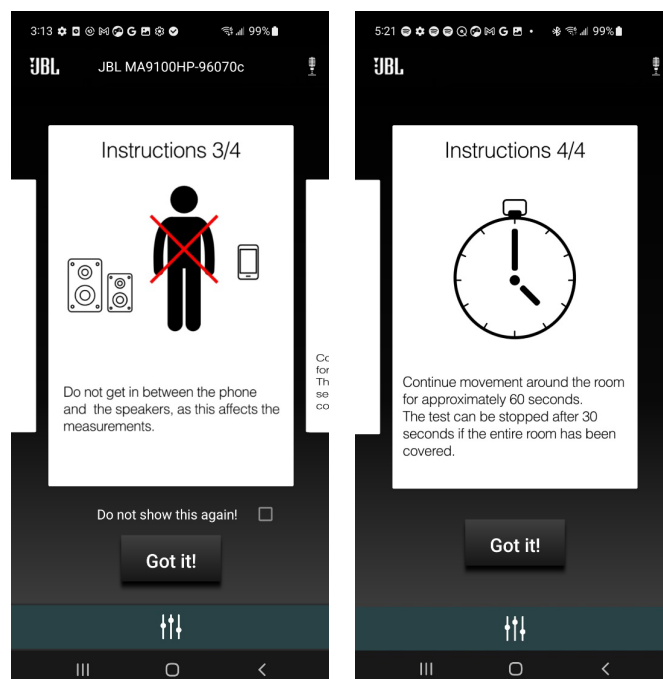

Étape 5 - Mesure

Après avoir lu les instructions, appuyez sur « Begin » (Commencer) lorsque vous êtes prêt(e).

Les 60 secondes sont illustrées par une barre enveloppant le bouton.

Après 30 secondes (lorsque la barre a enveloppé la moitié du cercle), le bouton est actif et « Stop » (Arrêt) est blanc.

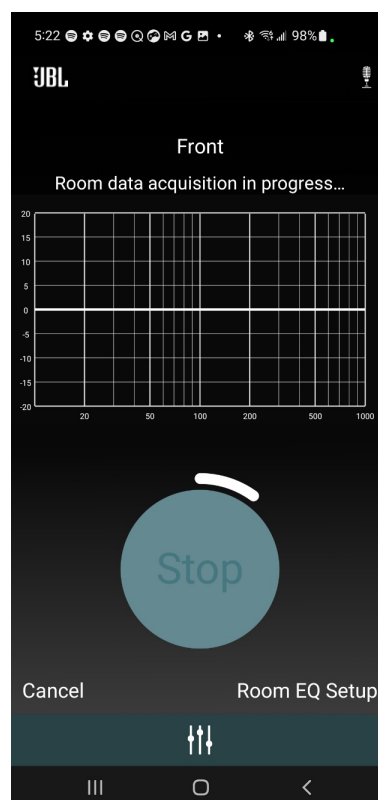

30 secondes se sont écoulées. Le bouton est maintenant actif et la mesure peut être arrêtée.

Lorsque 60 secondes se sont écoulées, l'application passe automatiquement à l'écran suivant.

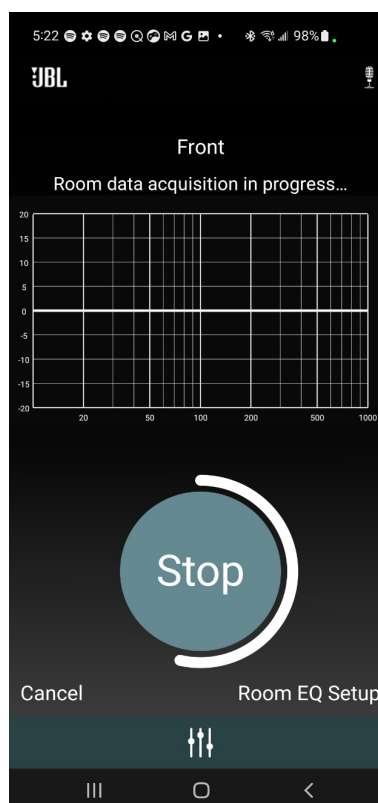

Étape 6 - Calcul

L'application aura besoin de 10 secondes pour générer la courbe. Le graphique représentera une courbe en mouvement, indiquant que le graphique est en cours de génération.

Une fois la courbe générée, une courbe d'égalisation rouge de la pièce s'affiche. Appuyez sur « Calibrate » (Étalonner) pour continuer.

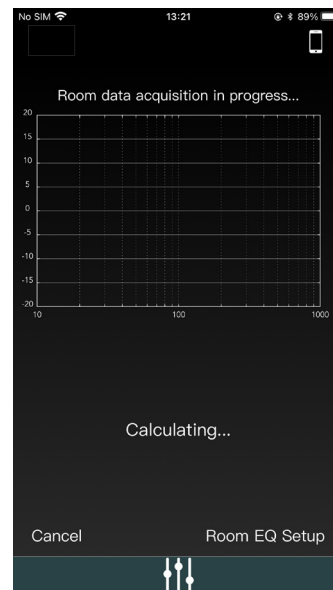

Lorsque vous appuyez sur « Calibrate » (Étalonner), une courbe verte optimisée apparaît qui montre l'amélioration de la réponse en basses fréquences des enceintes.

La courbe rouge représente avant l'optimisation et la verte est l'optimisation.

En appuyant sur « Enable » (Activer), la courbe verte est activée et l'expérience audio est améliorée.

Une pression sur « Disable » (Désactiver) désactive la courbe verte.

Une pression sur « Redo » (Refaire), vous ramène aux INSTRUCTIONS pour redémarrer la mesure de ce groupe d'enceintes.

Appuyez sur « Finished » (Terminé) pour enregistrer votre progression et revenir à l'écran d'accueil.

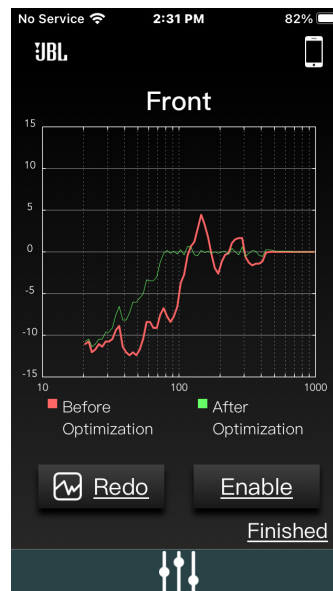

Après l'étalonnage, vous pouvez activer/désactiver Room EQ dans l'écran d'accueil tout en écoutant de la musique.

Si vous souhaitez refaire l'étalonnage, appuyez à nouveau sur le groupe d'enceintes et sélectionnez Redo (Refaire).

Ce processus peut être effectué pour chaque groupe d'enceintes de la disposition actuelle.

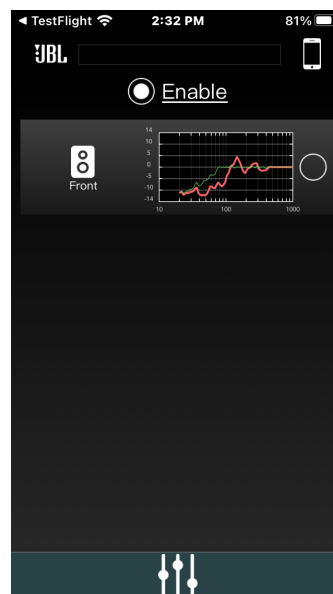

Caractéristiques

MA310

Section Amplificateur	
Canaux	5.2
Puissance nominale sous 8 Ω (1 kHz, 2 canaux pilotés, 0,5% DHT max.)	60 W RMS
Puissance nominale sous 4 Ω (1 kHz, 2 canaux pilotés, 0,5% DHT max.)	100 W RMS
Caractéristiques vidéo	
HDMI Audio Return Channel (canal de retour audio)	Oui
Connecteurs d'entrée HDMI 4K (HDMI 2.0, HDCP 2.2 jusqu'à 4K / 60 Hz Ultra HD)	4
HDR 10	Oui
Caractéristiques audio	
Pure Direct	Oui
EZ Set EQ	Oui
Convertisseur DA	192 kHz / 24 bits
Connectivité	
Entrées / sorties HDMI	4 / 1
Réception Bluetooth	Oui (v5.1, Low Energy (faible consommation d'énergie))
Entrées audio numérique	1 coaxiale, 1 optique
Entrée analogique stéréo	2 RCA asymétriques
Sortie pré (RCA asymétrique)	Caisson de basses 1, Caisson de basses 2
Généralités	
Tension secteur	110 – 240 V, 50 – 60 Hz
Consommation électrique max.	200 W
Consommation électrique en veille	< 0,5 W
Dimensions avec pieds et bornes d'enceinte (H x L x P)	109,9 mm x 432,0 mm x 347,6 mm (4,3" x 17,0" x 13,7")
Poids	5,1 kg (11,3 lb)
Accessoires fournis	Télécommande IR, 2 piles AAA, antenne Bluetooth, cordon d'alimentation

DIMENSIONS

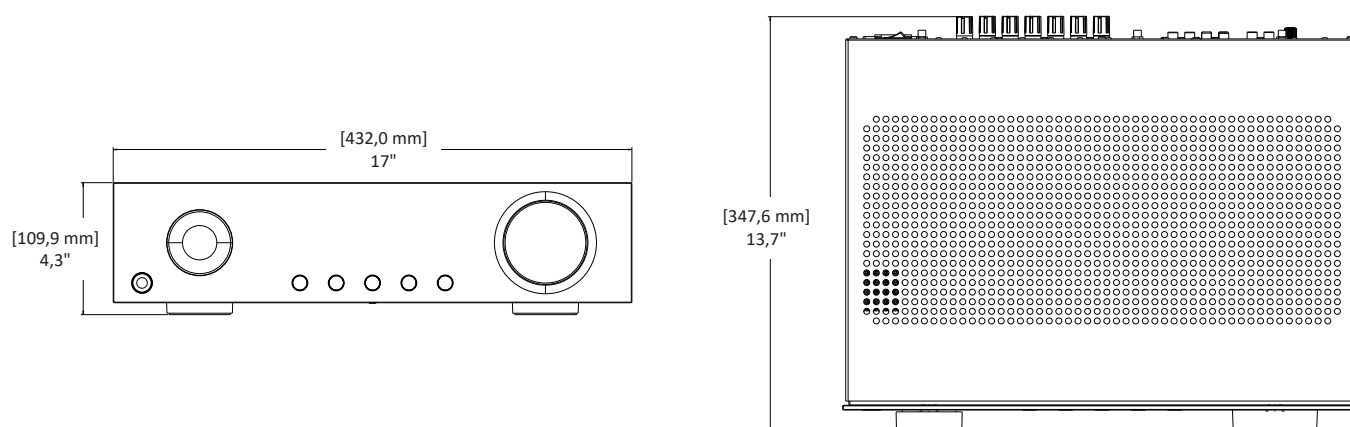

MA510

Section Amplificateur	
Canaux	5.2
Puissance nominale sous 8 Ω (20 Hz - 20 kHz, 2 canaux pilotés, 0,5% DHT max.)	75 W RMS
Puissance nominale sous 4 Ω (20 Hz - 20 kHz, 2 canaux pilotés, 0,5% DHT max.)	100 W RMS
Caractéristiques vidéo	
HDMI eARC	Oui
HDMI Audio Return Channel (canal de retour audio)	Oui
Connecteurs d'entrée HDMI 8K (HDMI 2.1, HDCP 2.3 jusqu'à 8K / 60 Hz, 4K / 120 Hz)	4
Fonctions de jeu avancées HDMI 2.1	Gaming-VRR, ALLM, QFT, HFR (4K à 120 Hz)
HDR 10+, Dolby Vision	Oui, Oui
Caractéristiques audio	
Formats des fichiers	MP3 / MPEG-4 AAC : jusqu'à 48 kHz / 320 kbit/s WMA : jusqu'à 48 kHz / 192 kbit/s ALAC : jusqu'à 192 kHz / 24 bits FLAC : jusqu'à 192 kHz / 24 bits PCM / WAV / AIFF : jusqu'à 192 kHz / 24 bits
Pure Direct	Oui
EZ Set EQ	Oui
Convertisseur DA	192 kHz / 24 bits
Connectivité	
Entrées / sorties HDMI	4 / 1
Wi-Fi	Oui (2,4 / 5 GHz)
Réception Bluetooth	Oui (v4.1, Low Energy (faible consommation d'énergie))
Entrées audio numérique	1 coaxiale, 1 optique
Entrée analogique stéréo	2 RCA asymétriques
Sortie pré (RCA asymétrique)	Caisson de basses 1, Caisson de basses 2
Généralités	
Tension secteur	110 – 240 V, 50 – 60 Hz
Consommation électrique max.	300 W
Consommation électrique en veille	< 0,5 W
Dimensions avec pieds et bornes d'enceinte (H x L x P)	109,9 mm x 432,0 mm x 347,6 mm (4,3" x 17,0" x 13,7")
Poids	5,4 kg (12 lb)
Accessoires fournis	Télécommande IR, 2 piles AAA, antenne Bluetooth, 2 antennes Wi-Fi, cordon d'alimentation

DIMENSIONS

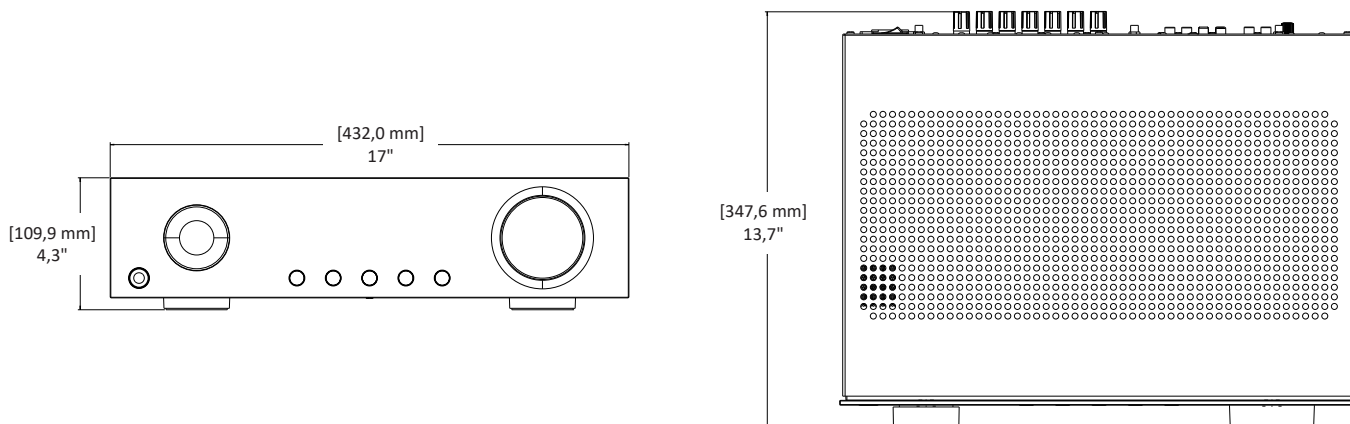

MA710

Section Amplificateur	
Canaux	7.2
Puissance nominale sous 8 Ω (20 Hz - 20 kHz, 2 canaux pilotés, 0,5% DHT max.)	110 W RMS
Puissance nominale sous 4 Ω (20 Hz - 20 kHz, 2 canaux pilotés, 0,5% DHT max.)	160 W RMS
Caractéristiques vidéo	
HDMI eARC	Oui
HDMI Audio Return Channel (canal de retour audio)	Oui
Connecteurs d'entrée HDMI 8K (HDMI 2.1, HDCP 2.3 jusqu'à 8K / 60 Hz, 4K / 120 Hz)	3
Fonctions de jeu avancées HDMI 2.1	Gaming-VRR, ALLM, QFT, HFR (4K à 120 Hz)
HDR 10+, Dolby Vision	Oui, Oui
Caractéristiques audio	
Formats des fichiers	MP3 / MPEG-4 AAC : jusqu'à 48 kHz / 320 kbit/s WMA : jusqu'à 48 kHz / 192 kbit/s ALAC : jusqu'à 192 kHz / 24 bits FLAC : jusqu'à 192 kHz / 24 bits PCM / WAV / AIFF : jusqu'à 192 kHz / 24 bits
Pure Direct	Oui
EZ Set EQ	Oui
Bi-amplification de canal avant	Oui
Convertisseur DA	192 kHz / 24 bits
Connectivité	
Entrées / sorties HDMI	6 / 1
Wi-Fi	Oui (2,4 / 5 GHz)
Réception Bluetooth	Oui (v5.3, Low Energy (faible consommation d'énergie), APTX HD, APTX Adaptive)
Entrées audio numérique	1 coaxiale, 1 optique
Entrée analogique stéréo	2 RCA asymétriques
Sortie pré (RCA asymétrique)	Zone 2 stéréo, Caisson de basses 1, Caisson de basses 2
Généralités	
Tension secteur	110 – 240 V, 50 – 60 Hz
Consommation électrique max.	500 W
Consommation électrique en veille	< 0,5 W
Dimensions avec pieds et bornes d'enceinte (H x L x P)	109,9 mm x 432,0 mm x 347,6 mm (4,3" x 17,0" x 13,7")
Poids	6,3 kg (13,8 lb)
Accessoires fournis	Télécommande IR, 2 piles AAA, antenne Bluetooth, 2 antennes Wi-Fi, cordon d'alimentation

DIMENSIONS

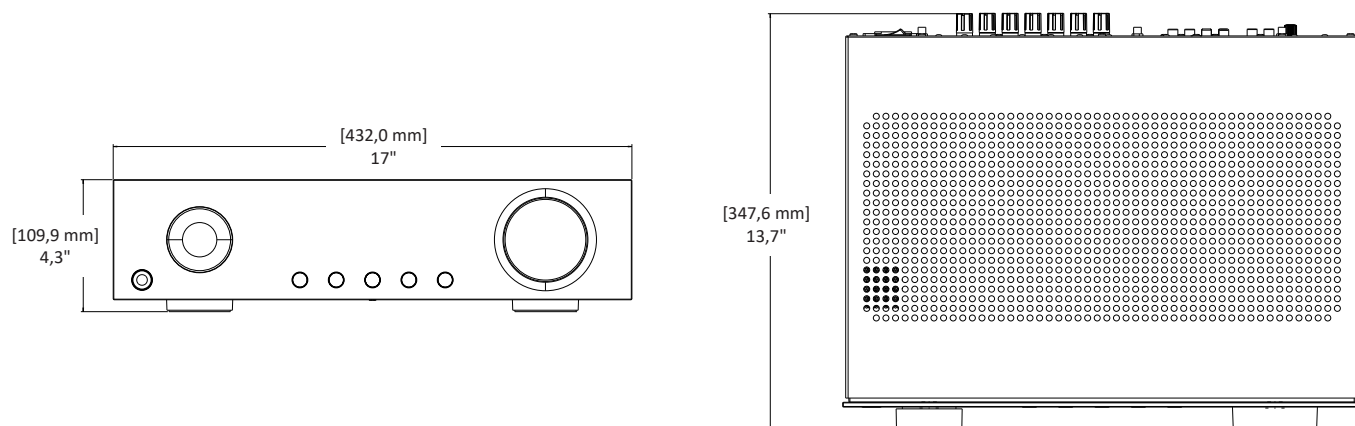

Dépannage et maintenance

DÉPANNAGE GÉNÉRAL

L'AVR ne s'allume pas.

1. Essayez d'allumer l'amplificateur avec son interrupteur d'alimentation du panneau arrière, puis avec le bouton Veille/Marche de la façade.
2. Examinez le cordon d'alimentation pour vous assurer d'une bonne connexion entre le connecteur d'entrée CA du panneau arrière et la prise murale.
3. Vérifiez la prise murale.

Pas de son

1. L'AVR est-il correctement branché et allumé ?
2. La source audio/vidéo est-elle correctement connectée, la bonne entrée est-elle sélectionnée ?
3. Le son de l'AVR est-il coupé ?
4. L'AVR est-il en mode de protection (comme décrit ci-dessous) ?

Le son se coupe inopinément

L'AVR peut entrer en mode de protection. En mode protection, l'amplificateur s'éteint de lui-même et l'alimentation des enceintes est coupée. Pour continuer à utiliser l'amplificateur, l'anomalie doit être corrigée, et l'AVR doit être éteint puis rallumé depuis son interrupteur d'alimentation de son panneau arrière. Les anomalies possibles comprennent :

- DÉCALAGE CC : l'amplificateur a détecté une surcharge. Éteignez et réduisez le volume après l'avoir rallumé.
- COURT-CIRCUIT : l'amplificateur a détecté un court-circuit d'enceinte. Inspectez tous les câbles des enceintes pour vérifier qu'aucun d'entre eux n'est en court-circuit (en contact). Ce défaut est plus fréquent lorsque des fils dénudés sont utilisés pour connecter les enceintes.
- SURCHAUFFE : la température interne de l'appareil a atteint un niveau dangereux. Laissez l'AVR refroidir.

Le son semble « mince » et ne répond pas correctement dans les graves.

Vérifiez que la polarité des câbles et des connexions des enceintes est correcte.

L'amplificateur ne répond pas à la télécommande

1. Les piles de la télécommande sont-elles neuves ?
2. Orientez-vous la télécommande vers la fenêtre de l'amplificateur sans obstruction ?

L'affichage de la façade est vide

1. L'AVR est-il correctement branché et allumé ?
2. L'AVR est-il en veille ?
3. L'affichage est-il atténué sur « Off » (éteint) ? Appuyez sur le bouton « DIM » de la télécommande.

Un bourdonnement est présent sur une entrée analogique

Un bourdonnement audible, ou un bruit en basse fréquence discernable, est l'un des problèmes les plus courants dans les systèmes audio/vidéo. Ce problème, même lorsque le volume est à un faible niveau, provient généralement d'un problème courant connu sous le nom de « boucle de masse ». Une boucle de masse se produit lorsque la tension de masse est différente entre deux ou plusieurs composants connectés électriquement. Dans la plupart des cas, une ou plusieurs des suggestions suivantes résoudront le problème de bourdonnement.

1. Déconnectez les composants un par un pour isoler le problème. Une fois le problème identifié, assurez-vous que le composant problématique est correctement mis à la terre et connecté au même circuit électrique que l'AVR.
2. Éteignez tous les composants de votre système, puis déconnectez les câbles d'entrée analogiques de l'AVR. Rallumez l'amplificateur. Si le bourdonnement disparaît, l'anomalie peut provenir des câbles d'entrée utilisés. Vérifiez que les câbles sont correctement blindés ou utilisez un câble avec un meilleur blindage. Vérifiez que le câble ne passe pas ou ne repose pas sur des cordons d'alimentation secteur.
3. Si le bourdonnement s'arrête lorsque la source est déconnectée, le problème provient probablement du câble ou de l'appareil source auquel il est connecté.

Si tout le reste échoue...

1. Contactez un revendeur agréé JBL.
2. Contacter le support technique client de JBL.

ENTRETIEN

Un entretien de routine doit être effectué régulièrement. Nettoyez les surfaces extérieures de l'appareil avec un chiffon doux, sec et non pelucheux. N'utilisez pas d'alcool, de benzène, de nettoyeurs à base d'acétone ou de nettoyeurs commerciaux puissants. N'utilisez pas un chiffon en laine d'acier ni un polish pour métal. Si l'appareil est exposé à un environnement poussiéreux, un souffleur à basse pression peut servir à retirer la poussière de son extérieur.

Marques commerciales et licences



Apple®, AirPlay® et le AirPlay Logo™, iPod®, iPhone® et iPad® sont des marques commerciales d'Apple Inc., déposées aux États-Unis et dans d'autres pays. App Store est une marque de service d'Apple Inc. AirPlay 2 fonctionne avec iPhone®, iPad®, et iPod touch® avec iOS 11.4 ou postérieur, Mac avec OS X® Mountain Lion ou postérieur, et PC avec iTunes® 10.2.2 ou postérieur.



Le logiciel Spotify est soumis aux licences tierces décrites ici : <https://developer.spotify.com/legal/third-party-licenses/>



Le logo Wi-Fi CERTIFIED™ est une marque commerciale déposée de la Wi-Fi Alliance®.



Google, Google Play, Chromecast et les autres marques associées sont des marques commerciales de Google LLC. L'Assistant Google requiert une connexion Internet et n'est pas disponible dans certains pays et certaines langues. La disponibilité et les réactions de certaines fonctionnalités et certains services dépendent de l'appareil, du service et du réseau, et peuvent ne pas être disponibles dans toutes les régions. La commande de certains appareils de votre domicile requiert des appareils intelligents compatibles. Des abonnements pour les services et les applications peuvent être requis et des termes, conditions et/ou frais supplémentaires peuvent s'appliquer.



HDMI, le logo HDMI et High-Definition Multimedia Interface sont des marques commerciales ou des marques commerciales déposées de HDMI Licensing LLC.



La technologie de décodage audio MPEG Layer-3 est une licence de Fraunhofer IIS et de Thomson multimedia.



SmartThings® est une marque déposée de SmartThings, Inc. WWST est une marque de certification de SmartThings, Inc. Toutes les autres marques de commerce ou marques déposées sont la propriété de leurs propriétaires respectifs.

FLAC Decoder Copyright © 2000, 2001, 2002, 2003, 2004, 2005, 2006, 2007, 2008 Josh Coalson

- La redistribution et l'utilisation sous les formes source et binaire, avec ou sans modification, sont autorisées sous réserve que les conditions suivantes soient remplies :
- La redistribution du code source doit conserver l'avis de droit d'auteur ci-dessus, cette liste de conditions et la clause de non-responsabilité suivante.
- Les redistributions sous forme binaire doivent reproduire l'avis de droit d'auteur ci-dessus, cette liste de conditions et la clause de non-responsabilité suivante dans la documentation et/ou les autres éléments fournis avec la distribution.
- Ni le nom de la Fondation Xiph.org ni les noms de ses contributeurs ne peuvent être utilisés pour approuver ou promouvoir des produits dérivés de ce logiciel sans autorisation écrite préalable spécifique.

FLAC

CE LOGICIEL EST FOURNI PAR LES DÉTENTEURS DU DROIT D'AUTEUR ET LES CONTRIBUTEURS « TEL QUEL » ET TOUTE GARANTIE EXPRESSE OU IMPLICITE, Y COMPRIS, ENTRE AUTRES, LES GARANTIES IMPLICITES DE QUALITÉ MARCHANDE ET D'ADÉQUATION À UN USAGE PARTICULIER, SONT REJETÉES. EN AUCUN CAS LA FONDATION OU SES CONTRIBUTEURS NE SERONT RESPONSABLES DE DOMMAGES DIRECTS, INDIRECTS, ACCESSOIRES, SPÉCIAUX, EXEMPLAIRES OU CONSÉCUTIFS (Y COMPRIS, ENTRE AUTRES, L'ACQUISITION DE BIENS OU DE SERVICES DE SUBSTITUTION ; LA PERTE D'UTILISATION, DE DONNÉES OU DE PROFITS ; OU INTERRUPTION D'ACTIVITÉ) QUELLE QU'EN SOIT LA CAUSE ET SUR TOUTE THÉORIE DE RESPONSABILITÉ, QU'ELLE SOIT CONTRACTUELLE, UNE RESPONSABILITÉ STRICTE OU DÉLICTEUELLE (Y COMPRIS LA NÉGLIGENCE OU AUTRE) RÉSULTANT DE QUELQUE FAÇON QUE CE SOIT DE L'UTILISATION DE CE LOGICIEL, MÊME EN CAS DE NOTIFICATION DE LA POSSIBILITÉ DE TELS DOMMAGES.



La marque verbale et les logotypes Bluetooth® sont des marques commerciales déposées et la propriété de Bluetooth SIG, Inc. et toute utilisation de ces marques par Harman International Industries, Incorporated, est faite sous licence.

Toute autre marque commerciale ou déposée appartient à son propriétaire respectif.



Pour les brevets de DTS, voir <http://patents.dts.com>. Fabriqué sous licence de DTS Licensing Limited. DTS, DTS-HD Master Audio, DTS-HD et le logo DTS-HD sont des marques déposées ou des marques commerciales de DTS, Inc. aux États-Unis et dans d'autres pays. © 2020 DTS, Inc. TOUS DROITS RÉSERVÉS.



Pour les brevets de DTS, voir <http://patents.dts.com>. Fabriqué sous licence de DTS Licensing Limited. DTS, DTS:X et le logo DTS:X sont des marques déposées ou des marques commerciales de DTS, Inc. aux États-Unis et dans d'autres pays. © 2021 DTS, Inc. TOUS DROITS RÉSERVÉS.



Fabriqué sous licence de Dolby Laboratories. Dolby, Dolby Audio, Pro Logic et le symbole double-D sont des marques commerciales de Dolby Laboratories Licensing Corporation.



Dolby, Dolby Atmos et le symbole double-D sont des marques déposées de Dolby Laboratories Licensing Corporation. Fabriqué sous licence de Dolby Laboratories. Travaux confidentiels non publiés. Copyright © 2012-2020 Dolby Laboratories. Tous droits réservés.

Communication réglementaire

Restrictions dans la bande 5 GHz :

Conformément à l'article 10, paragraphe 10, de la directive 2014/53/UE, l'emballage indique que cet équipement radio sera soumis à certaines restrictions lorsqu'il sera mis sur le marché en Belgique (BE), Bulgarie (BG), République tchèque (CZ), Danemark (DK), Allemagne (DE), Estonie (EE), Irlande (IE), Grèce (EL), Espagne (ES), France (FR), Croatie (HR), Italie (IT), Chypre (CY), Lettonie (LV), Lituanie (LT), Luxembourg (LU), Hongrie (HU), Malte (MT), Pays-Bas (NL), Autriche (AT), Pologne (PL), Portugal (PT), Roumanie (RO), Slovaquie (SK), Finlande (FI), Suède (SE), Turquie (TR), Norvège (NO), Suisse (CH), Islande (IS), Liechtenstein (LI), et au Royaume-Uni en ce qui concerne l'Irlande du Nord (UK(NI)).

Use Restriction: This device is restricted to indoor use when operating in the 5150 to 5350 MHz frequency range in following countries:

	BE	EL	LT	PT		Belgium (BE), Greece (EL), Lithuania (LT), Portugal (PT), Bulgaria (BG), Spain (ES), Luxembourg (LU), Romania (RO), Czech Republic (CZ), France (FR), Hungary (HU), Slovenia (SI), Denmark (DK), Croatia (HR), Malta (MT), Slovakia (SK), Germany (DE), Italy (IT), Netherlands (NL), Finland (FI), Estonia (EE), Cyprus (CY), Austria (AT), Sweden (SE), Ireland (IE), Latvia (LV), Poland (PL) and Northern Ireland (UK).
	BG	ES	LU	RO		
	CZ	FR	HU	SI		
	DK	HR	MT	SK		
	DE	IT	NL	FI		
	EE	CY	AT	SE		
	IE	LV	PL	UK(NI)		



Points de collecte sur www.quefairedemesdechets.fr

MA310 :

Este equipamento não tem direito à proteção contra interferência prejudicial e não pode causar interferência em sistemas devidamente autorizados.

Este produto está homologado pela ANATEL, de acordo com os procedimentos regulamentados pela Resolução 242/2000, e atende aos requisitos técnicos aplicados.

Para maiores informações, consulte o site da ANATEL - <http://www.anatel.gov.br>

MA510 :

Incorpora produto homologado pela Anatel sob número: 21447-22-06506 - (Módulo Bluetooth&Wifi AP72598V)

Este equipamento não tem direito à proteção contra interferência prejudicial e não pode causar interferência em sistemas devidamente autorizados. Para mais informações, consulte o site da Anatel: <https://www.gov.br/anatel/pt-br>

MA710 :

Incorpora produto homologado pela Anatel sob números: 24327-23-07120 - (Módulo Bluetooth QCC5181)/21447-22-06506 - (Módulo Wifi AP72598V)

Este equipamento não tem direito à proteção contra interferência prejudicial e não pode causar interferência em sistemas devidamente autorizados. Para mais informações, consulte o site da Anatel: <https://www.gov.br/anatel/pt-br>

Atenção: conforme lei brasileira n° 11.291, a exposição prolongada a ruídos superiores a 85 dB pode causar danos ao sistema auditivo.



Spécification radio du MA310

Profils Bluetooth : a2dp, avrcp, avdtp, avctp

Puissance d'émission max. du Bluetooth : < 3 dBm (PIRE)

Bluetooth :

- Fonctionnement du Bluetooth de 2402 MHz à 2480 MHz avec une puissance maximale p.i.r.e. de 13 dBm
- Fonctionnement du Bluetooth LE de 2402 MHz à 2480 MHz avec une puissance maximale p.i.r.e. de 12 dBm

Spécification radio du MA510

Profils Bluetooth : SPP ; A2DP ; ARCP

Puissance d'émission max. du Bluetooth : < 4 dBm (PIRE)

Bluetooth :

- Fonctionnement du Bluetooth de 2402 MHz à 2480 MHz avec une puissance maximale p.i.r.e. de 13 dBm
- Fonctionnement du Bluetooth LE de 2402 MHz à 2480 MHz avec une puissance maximale p.i.r.e. de 12 dBm

Wi-Fi :

- Fonctionnement du 802.11b/g/n de 2412 MHz à 2472 MHz avec une puissance maximale p.i.r.e. de 20 dBm
- RLAN 5 GHz 802.11a/n/ac : fonctionnement en 5180 MHz - 5240 MHz avec une puissance maximale p.i.r.e. de 23 dBm., 5260 MHz - 5320 MHz, 5500 MHz - 5700 MHz avec une puissance maximale p.i.r.e. : 20 dBm
- Fonctionnement RLAN 5.8G de 5745 MHz à 5825 MHz avec une puissance maximale p.i.r.e. de 14 dBm

Remarque : L'appareil est limité à une utilisation en intérieur lorsqu'il est utilisé dans la gamme de fréquences 5150-5350 MHz

Spécification radio du MA710

Profils Bluetooth : a2dp, avrcp, avdtp, avctp, vcp, vcs, mcp, mcs

Puissance d'émission max. du Bluetooth : < 3 dBm (PIRE)

Bluetooth :

- Fonctionnement du Bluetooth de 2402 MHz à 2480 MHz avec une puissance maximale p.i.r.e. de 13 dBm
- Fonctionnement du Bluetooth LE de 2402 MHz à 2480 MHz avec une puissance maximale p.i.r.e. de 12 dBm

Wi-Fi :

- Fonctionnement du 802.11b/g/n de 2412 MHz à 2472 MHz avec une puissance maximale p.i.r.e. de 20 dBm
- RLAN 5 GHz 802.11a/n/ac : fonctionnement en 5180 MHz - 5240 MHz avec une puissance maximale p.i.r.e. de 23 dBm., 5260 MHz - 5320 MHz, 5500 MHz - 5700 MHz avec une puissance maximale p.i.r.e. : 20 dBm
- Fonctionnement RLAN 5.8G de 5745 MHz à 5825 MHz avec une puissance maximale p.i.r.e. de 14 dBm

Remarque : L'appareil est limité à une utilisation en intérieur lorsqu'il est utilisé dans la gamme de fréquences 5150-5350 MHz

Cet équipement doit être installé et utilisé à une distance minimale de 20 cm entre le radiateur et votre corps

Cet équipement est conforme au Règlement (UE) 2023/826 de la Commission européenne

Modèle : MA310

Alimentation électrique : 110-240 V, 50-60 Hz

Consommation en veille : < 0,5 W

Température de fonctionnement max. : 35°C

Modèle : MA510

Alimentation électrique : 110-240 V, 50-60 Hz

Consommation en veille (sans réseau/avec réseau) : < 0,5 W / < 2 W

Température de fonctionnement max. : 35°C

Modèle : MA710

Alimentation électrique : 110-240 V, 50-60 Hz

Consommation en veille (sans réseau/avec réseau) : < 0,5 W / < 2 W

Température de fonctionnement max. : 35°C

Autonomie en veille

En l'absence d'entrée audio et sans action de l'utilisateur, après 20 minutes, l'appareil se met en veille.

L'utilisateur peut modifier la veille dans le menu, « Setup » (Configuration) -> « System Setup » (Configuration du système) -> « General Setup » (Configuration générale) -> « Standby Mode » (Veille).

L'utilisateur peut également modifier le délai de veille automatique dans le menu, « Setup » (Configuration) -> « System Setup » (Configuration du système) -> « General Setup » (Configuration générale) -> « Auto Standby » (Veille auto).

Désactivation du réseau sans fil

Le réseau est réglé par défaut sur « Auto », dans ce mode, la connexion filaire est utilisée si un câble réseau est branché, sinon le Wi-Fi est utilisé. L'utilisateur peut modifier le mode du réseau depuis l'interface Web du produit.



Harman International Industries, Incorporated.
8500 Balboa Blvd, Northridge CA 91329 United States.

Représentant en Europe : Harman International Industries, Incorporated.
EMEA Liaison Office, Danzigerkade 16G, 1013 AP Amsterdam, The Netherlands.

Adresse commerciale au R.-U. : Ground Floor, Westside 2, London Road, Apsley, Hemel Hempstead, Hertfordshire, HP3 9TD, United Kingdom.

© 2024 Harman International Industries, Incorporated. Tous droits réservés.

JBL est une marque commerciale de Harman International Industries, Incorporated enregistrée aux États-Unis et dans d'autres pays.

Les caractéristiques, les spécifications et l'apparence peuvent être modifiées sans préavis.

