

# Moulinex®

Easy rice

EN

FR

NL

IT

PT

ES



[www.moulinex.com](http://www.moulinex.com)

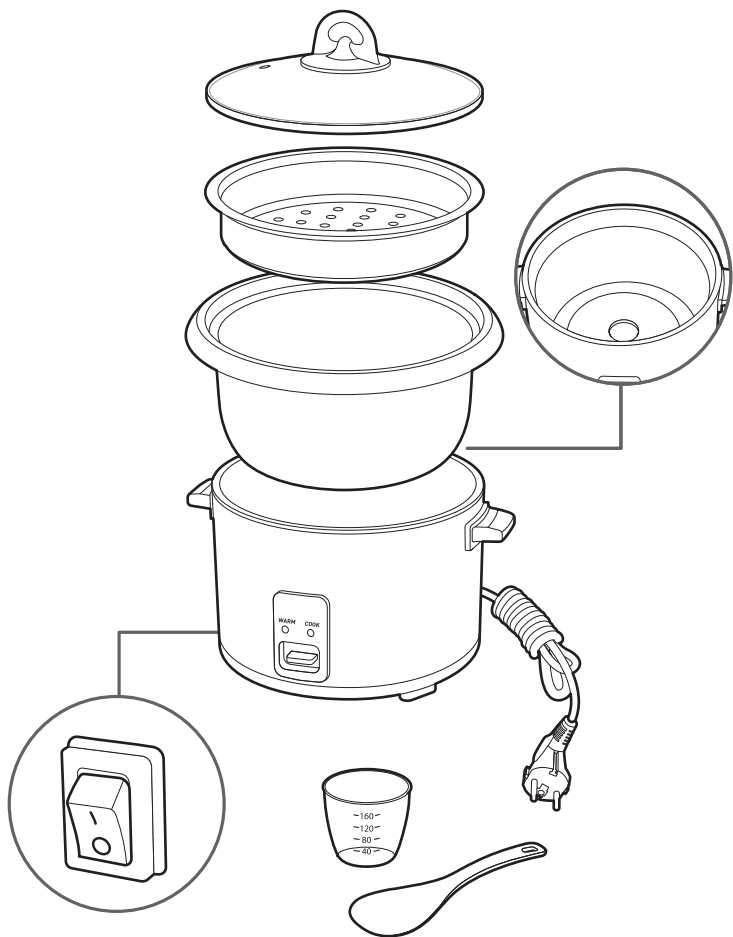

**Read and follow the instructions for use. Keep them safe.**

- This appliance is not intended to be operated by means of an external timer or a separate remote-control system.
- This appliance can be used by children aged from 8 years and above if they have been given supervision or instruction concerning use of the appliance in a safe way and if they understand the hazards involved. Cleaning and user maintenance shall not be made by children unless they are older than 8 years and supervised. Keep the appliance and its cord out of reach of children aged less than 8 years.
- Appliances can be used by persons with reduced physical, sensory or mental capabilities or lack of experience and knowledge if they have been given supervision or instruction concerning use of the appliance in a safe way and understand the hazards involved.
- Children shall not play with the appliance.
- This appliance is not intended for use by persons

(including children) with reduced physical, sensory or mental capabilities, or lack of experience and knowledge, unless they have been given supervision or instruction concerning use of the appliance by a person responsible for their safety.

- Children should be supervised to ensure that they do not play with the appliance.
- As this appliance is for household use only, it is not intended for use in the following applications and the guarantee will not apply for:
  - Staff kitchen areas in shops, offices and other working environments
  - Farm houses
  - By clients in hotels, motels and other residential type environments
  - Bed and breakfast type environments
- **If your appliance is fitted with a removable power cord:** if the power cord is damaged, it must be replaced by a special cord or unit available from a authorised service centre.
- **If your appliance is fitted with fixed power cord:** If the supply cord is damaged, it must be replaced by the manufacturer, its service agent or similarly qualified persons in order to avoid a hazard.

- The appliance must not be immersed in water or any other liquid.
- Use a damp cloth or sponge with dishwashing liquid to clean the accessories and parts in contact with the aliments. Rinse with a damp cloth or sponge. Drying accessories and parts in contact with food with a dry cloth.
- If the symbol  is marked on the appliance, this symbol means “ Caution: surfaces may become hot during use “.
- Caution: the surface of heating element is subject to residual heat after use.
- Caution: risk of injury due to improper use of the appliance.
- Caution: if your appliance has a removable power cord, do not spill liquid on the connector.
- Always unplug the appliance:
  - immediately after use
  - when moving it
  - prior to any cleaning or maintenance
  - if it fails to function correctly
- Burns can occur by touching the hot surface of the appliance, the hot water, steam or the food.
- During cooking, the appliance gives out heat and steam. Keep face and hands away.

- Cooking appliances should be positioned in a stable situation with the handles (if any) positioned to avoid spillage of the hot liquids.
- Do not get face and hands close to the steam outlet. Do not obstruct the steam outlet.
- For any problems or queries please contact our Customer Relations Team or consult our web site.
- For your safety, this appliance complies with the safety regulations and directives in effect at the time of manufacture (Low-voltage Directive, Electromagnetic Compatibility, Food Contact Materials Regulations, Environment...).
- Check that the power supply voltage corresponds to that shown on the appliance (alternating current).
- Given the diverse standards in effect, if the appliance is used in a country other than that in which it is purchased, have it checked by an approved service centre

## CONNECTING TO THE POWER SUPPLY

- Do not use the appliance if:
  - the appliance or the cord is damaged
  - the appliance has fallen or shows visible damage or does not work properly
  - In the event of the above, the appliance must be sent to an approved Service Centre. Do not take the appliance apart yourself.
- Do not leave the cord hanging
- Always plug the appliance into an earthed socket.
- Do not use an extension lead. If you accept liability for doing so, only use an extension lead which is in good condition, has an earthed plug and is suited to the power of the appliance.
- Do not unplug the appliance by pulling on the cord.

## USING

- Use a flat, stable, heat-resistant work surface away from any water splashes.
- Do not allow the base of the appliance to come into contact with water
- Never try to operate the appliance when the bowl is empty or without the bowl.
- The cooking function/knob must be allowed to operate freely. Do not prevent or obstruct the function from automatically changing to the keep warm function.
- Do not remove the bowl while the appliance is working.
- Do not put the appliance directly onto a hot surface, or any other source of heat or flame, as it will cause a failure or danger.
- The bowl and the heating plate should be in direct contact. Any object or food inserted between these two parts would with the correct operation.

- Do not place the appliance near a heat source or in a hot oven, as serious damage could result.
- Do not put any food or water into the appliance until the bowl is in place.
- Respect the levels indicated in the recipes.
- Should any part of your appliance catch fire, do not attempt to put it out with water. To smother the flames use a damp teatowel.
- Any intervention should only be made by a service centre with original spare parts.

## PROTECT THE ENVIRONMENT

- Your appliance has been designed to run for many years. However, when you decide to replace it, remember to think about how you can contribute to protecting the environment.
- Before discarding your appliance you should remove the battery from the timer and dispose of it at a local civic waste collection centre (according to model).



### Environment protection first!

- ① Your appliance contains valuable materials which can be recovered or recycled.
- ➡ Leave it at a local civic waste collection point.

# MOULINEX INTERNATIONAL LIMITED GUARANTEE

 : [www.moulinex.com](http://www.moulinex.com)

*This product is repairable by MOULINEX, during and after the guarantee period.*

Accessories, consumables and end-user replaceable parts can be purchased, if locally available, as described on the MOULINEX internet site [www.moulinex.com](http://www.moulinex.com)

## **The Guarantee\***

MOULINEX guarantees this product against any manufacturing defect in materials or workmanship during the guarantee period within those countries\*\*\* as stated in the attached country list, starting from the initial date of purchase or delivery date. The international manufacturer's guarantee covers all costs related to restoring the proven defective product so that it conforms to its original specifications, through the repair or replacement of any defective part and the necessary labor. At MOULINEX's choice, an equivalent or superior replacement product may be provided instead of repairing a defective product. MOULINEX's sole obligation and your exclusive resolution under this guarantee are limited to such repair or replacement.

## **Conditions & Exclusions**

MOULINEX shall not be obliged to repair or replace any product which is not accompanied by a valid proof of purchase. The product can be taken directly in person or must be adequately packaged and returned, by recorded delivery (or equivalent method of postage), to a MOULINEX authorised service centre. Full address details for each country's authorised service centers are listed on MOULINEX website ([www.moulinex.com](http://www.moulinex.com)) or by calling the appropriate consumer Service centre set out in the attached country list. In order to offer the best possible after-sales service and constantly improve customer satisfaction, MOULINEX may send a satisfaction survey to all customers who have had their product repaired or exchanged in a MOULINEX authorised service centre. This guarantee applies only for products purchased and used for domestic purposes and will not cover any damage which occurs as a result of misuse, negligence, failure to follow MOULINEX instructions, or a modification or unauthorised repair of the product, faulty packaging by the owner or mishandling by any carrier. It also does not cover normal wear and tear, maintenance or replacement of consumable parts, or the following:

- using the wrong type of water or consumable
- damages or poor results specifically due to wrong voltage or frequency as stamped on the product ID or specification
- scaling (any de-scaling must be carried out according to the instructions for use)
- accidents including fire, flood, etc
- mechanical damages, overloading
- ingress of water, dust or insects into the product (excluding appliances with features specifically designed for insects)
- damage to any glass or porcelain ware in the product
- professional or commercial use
- damage as a result of lightning or power surges

## **Consumer Statutory Rights:**

This international MOULINEX guarantee does not affect the Statutory Rights a consumer may have or those rights that cannot be excluded or limited, nor rights against the retailer from which the consumer purchased the product. This guarantee gives a consumer specific legal rights, and the consumer may also have other legal rights which vary from State to State or Country to Country. The consumer may assert any such rights at his sole discretion.

*\*\*\*Where a product purchased in one listed country and then used in another listed country, the international MOULINEX guarantee duration is the one in the country of usage, even if the product was purchased in a listed country with different guarantee duration. The repair process may require a longer time if the product is not locally sold by MOULINEX. If the product is not repairable in the new country, the international MOULINEX guarantee is limited to a replacement by a similar or alternative product at similar cost, where possible. Please keep this document for your reference should you wish to make a claim under the guarantee.*

## **\*For Australia only:**

Our goods come with guarantees that cannot be excluded under the Australian Consumer Law. You are entitled to a replacement or refund for a major failure and compensation for any other reasonably foreseeable loss or damage. You are also entitled to have the goods repaired or replaced if the goods fail to be of acceptable quality and the failure does not amount to a major failure.



**Lire attentivement ces instructions et les conserver soigneusement.**

- Cet appareil n'est pas destiné à être mis en fonctionnement au moyen d'une minuterie extérieure ou par un système de commande à distance séparé.
- Cet appareil peut être utilisé par des enfants âgés d'au moins 8 ans, à condition qu'ils bénéficient d'une surveillance ou qu'ils aient reçu des instructions quant à l'utilisation de l'appareil en toute sécurité et qu'ils comprennent bien les dangers encourus. Le nettoyage et l'entretien par l'utilisateur ne doivent pas être effectués par des enfants, à moins qu'ils ne soient âgés de plus de 8 ans et qu'ils soient sous la surveillance d'un adulte. Conserver l'appareil et son câble hors de portée des enfants âgés de moins de 8 ans.
- Cet appareil peut être utilisé par des personnes dont les capacités physiques, sensorielles ou mentales sont réduites ou dont l'expérience ou les connaissances ne sont pas suffisantes, à condition qu'ils bénéficient d'une surveillance ou qu'ils aient reçu des instructions quant à l'utilisation

de l'appareil en toute sécurité et en comprenant bien les dangers potentiels.

- Les enfants ne doivent pas utiliser l'appareil comme un jouet.
- Cet appareil n'est pas prévu pour être utilisé par des personnes (y compris les enfants) dont les capacités physiques, sensorielles ou mentales sont réduites ou des personnes dénuées d'expérience ou de connaissance sauf si elle ont pu bénéficier par l'intermédiaire d'une personne responsable de leur sécurité, d'une surveillance ou d'instructions préalables concernant l'utilisation de l'appareil.
- Il convient de surveiller les enfants pour s'assurer qu'ils ne jouent pas avec l'appareil.
- Cet appareil a été conçu pour un usage domestique uniquement.
- Il n'a pas été conçu pour être utilisé dans les cas suivants qui ne sont pas couverts par la garantie :
  - dans les coins cuisines réservés au personnel dans des magasins, bureaux et autres environnements professionnels,
  - dans des fermes,
  - par les clients des hôtels, motels et autres environnements à caractère résidentiel,
  - dans des environnements de type chambre d'hôtes.

- **Si votre appareil est équipé d'un cordon amovible :**  
si le câble d'alimentation est endommagé, il doit être remplacé par un câble ou un ensemble spécial disponible auprès du fabricant ou de son service après vente.
- **Si votre appareil est équipé d'un cordon fixe :**  
si le câble d'alimentation est endommagé, il doit être remplacé par le fabricant, son service après-vente ou des personnes de qualification similaire afin d'éviter un danger.
- Ne jamais plonger l'appareil dans l'eau.
- Utiliser un chiffon humide ou une éponge avec du liquide vaisselle pour nettoyer les accessoires et les parties en contact avec les aliments. Rincer avec un chiffon ou une éponge humide. Sécher les accessoires et les parties en contact avec les aliments avec un chiffon sec.
- Si le symbole  est indiqué sur l'appareil, ce symbole signifie "Attention : les surfaces peuvent devenir chaudes pendant l'utilisation".
- Attention : la surface de l'élément chauffant est soumise à la chaleur résiduelle après utilisation.
- Attention : risque de blessure en cas de mauvaise utilisation de l'appareil.
- Attention : si votre appareil est équipé d'un cordon amovible, ne pas verser de liquide sur le connecteur.

- Toujours débrancher l'appareil :
  - aussitôt après utilisation
  - pour le déplacer
  - avant chaque entretien ou nettoyage
  - s'il présente des anomalies de fonctionnement
- Lors de la mise en service de l'appareil, il se produit des températures élevées qui peuvent occasionner des brûlures. Ne pas toucher les parties métalliques apparentes.
- Les appareils de cuisson doivent être placés dans une position stable avec les poignées (le cas échéant) mises en place pour éviter de renverser des liquides chauds.
- Au cours de la cuisson, le produit émet de la chaleur et de la vapeur. Ne pas approcher votre main ou votre tête. Ne pas placer de torchon humide sur le couvercle extérieur.
- Pour tout problème, contacter votre service après-vente ou l'adresse internet.
- Pour votre sécurité, cet appareil est conforme aux normes et réglementations applicables (Directives Basse Tension, compatibilité Electromagnétique, matériaux en contact des aliments, environnement...).
- Vérifier que la tension du réseau correspond bien à celle indiquée sur l'appareil (courant alternatif).
- Compte tenu de la diversité des normes en vigueur, si l'appareil est utilisé dans un autre pays que celui de l'achat, le faire vérifier par une station service agréée.

## BRANCHEMENT

- Ne pas utiliser l'appareil si :
  - celui-ci ou son cordon est défectueux
  - l'appareil est tombé et présente des détériorations visibles ou des anomalies de fonctionnement

- Dans ces cas, l'appareil doit être envoyé à une Station de Service agréée la plus proche de votre domicile.
- Ne pas laisser pendre le cordon.
- Toujours brancher l'appareil sur une prise reliée à la terre.
- N'utilisez pas de rallonge. Si vous en prenez la responsabilité, n'utilisez qu'une rallonge en bon état reliée à la terre et adaptée à la puissance de l'appareil.
- Ne pas débrancher l'appareil en tirant sur le cordon.

## FONCTIONNEMENT

- Utiliser une surface de travail stable, plane, à l'abri des projections d'eau.
- Ne jamais tenter de faire fonctionner le produit avec la cuve vide ou sans la cuve.
- La commande de position cuisson doit rester libre de fonctionnement. Ne pas la forcer ni la bloquer par quelque objet extérieur.
- Ne jamais retirer la cuve lorsque le produit est en fonctionnement
- Ne jamais poser la cuve directement sur la flamme ou une autre source de chaleur.
- La cuve et la plaque chauffante doivent être en contact direct. L'utilisation d'une cuve endommagée ainsi que tout objet ou aliment intercalé entre ces deux éléments risquerait de provoquer une panne.
- Ne pas placer l'appareil près d'une source de chaleur sous peine de le détériorer gravement.
- Ne mettre ni liquide, ni aliments dans le produit lorsque la cuve n'est pas mise en place.
- Respecter les niveaux conseillés par les recettes.
- S'il arrivait que certaines parties du produit s'enflamment, ne jamais tenter de les éteindre avec de l'eau. Etouffer les flammes avec un linge humide.
- Toute intervention doit être effectuée uniquement par un centre service agréé avec des pièces détachées d'origine.
- Toute utilisation professionnelle, non appropriée ou non conforme au mode d'emploi n'engage ni la responsabilité, ni la garantie du constructeur.

## PROTECTION DE L'ENVIRONNEMENT

- Votre appareil est prévu pour fonctionner durant de longues années. Toutefois, le jour où vous envisagez de remplacer votre appareil, n'oubliez pas de penser à la contribution que vous pouvez apporter à la protection de l'environnement.
- Avant mise au rebut de votre appareil, la pile du minuteur doit être retirée et déposée dans un centre de collecte spécialisé ou un centre de service agréé (selon modèle).
- Les Centres de Services agréés vous reprendront vos appareils usagés afin de procéder à leur destruction dans le respect des règles de l'environnement.



### Participons à la protection de l'environnement !

- ① Votre appareil contient de nombreux matériaux valorisables ou recyclables.
- ➡ Confiez celui-ci dans un point de collecte pour que son traitement soit effectué.

# MOULINEX GARANTIE INTERNATIONALE

 : [www.moulinex.com](http://www.moulinex.com)

**Ce produit est réparable par MOULINEX, pendant et après la période de garantie.**

Les accessoires, consommables et autres pièces remplaçables directement par l'utilisateur, peuvent être commandés, s'ils sont disponibles localement, sur le site internet [www.moulinex.com](http://www.moulinex.com)

## **La Garantie**

Ce produit est garanti par MOULINEX contre tout défaut de fabrication, de matière ou de main d'oeuvre, pendant la période de garantie dans les pays<sup>\*\*\*</sup>, tels que définis dans la liste des pays attachée, à partir de la date d'achat initiale ou la date de livraison. La Garantie Internationale du fabricant couvre tous les coûts de remise en état d'un produit reconnu défectueux pour redevenir conforme à ses spécifications d'origine, par la réparation, la main-d'oeuvre, et le remplacement éventuel de pièces défectueuses. Au choix de MOULINEX, un produit de remplacement équivalent ou supérieur peut être proposé à la place de la réparation du produit défectueux. Les obligations de MOULINEX dans le cadre de cette garantie se limitent exclusivement à cette réparation ou ce remplacement.

## **Conditions & Exclusions :**

MOULINEX n'a aucune obligation de réparer ou d'échanger un produit qui ne serait pas accompagné d'un justificatif d'achat. Le produit peut être déposé directement chez un réparateur agréé, ou peut y être envoyé en recommandé après avoir été emballé de manière adéquate. La liste complète des réparateurs agréés dans chaque pays, avec leurs coordonnées complètes, est disponible sur le site de MOULINEX ([www.moulinex.com](http://www.moulinex.com)), ou en appelant le numéro du Service Consommateurs précisé dans la Liste des Pays. Afin d'offrir le meilleur service après-vente possible et d'améliorer constamment la satisfaction de ses clients, MOULINEX pourra envoyer une enquête de satisfaction à tous ses clients dont le produit aura été réparé ou échangé par l'un des partenaires Service Agréés de MOULINEX. La Garantie Internationale de MOULINEX couvre exclusivement les produits achetés dans un des pays listés, et utilisés à des fins domestiques également dans un des pays listés dans la Liste des Pays. Cette garantie ne couvre pas les dommages qui seraient le résultat d'une mauvaise utilisation, d'une négligence, du non respect des instructions d'utilisation et de maintenance, ou d'une modification ou d'une réparation non autorisée du produit. Cette garantie ne s'applique pas aux problèmes d'emballage ou de transport pendant l'expédition du produit par son propriétaire. Elle n'inclut également pas l'usure normale du produit, ni la maintenance ou le remplacement de pièces consommables, ni les cas suivants :

- utilisation d'une eau ou de consommables non adaptés
- entartrage (tout détartrage doit être réalisé conformément aux instructions dans le mode d'emploi)
- dommages dus à un choc, ou une surcharge
- entrée d'eau, de poussière, d'insectes dans le produit (hors appareils aux caractéristiques spécialement conçues pour les insectes)
- tout accident lié à un feu, une inondation, etc
- usage professionnel ou sur un lieu de travail
- verre ou céramique endommagé
- dommage résultant de la foudre ou surtension électrique
- dommages ou dysfonctionnements spécifiquement dus à l'utilisation avec un voltage, une fréquence électrique non conformes à ceux spécifiés sur la plaque signalétique ou toute autre spécification locale.

## **Droits des Consommateurs :**

Cette Garantie Internationale de MOULINEX n'affecte ni les droits légaux dont bénéficie tout consommateur localement, qui ne saurait être exclus ou limités, ni les droits légaux envers un distributeur auprès de qui aurait été acheté un produit. Cette Garantie donne au consommateur des droits spécifiques, et le consommateur peut par ailleurs bénéficier des droits particuliers en fonction du Pays, de l'Etat ou de la Province. Le consommateur peut faire usage de ces droits de son seul fait.

*\*\*\*En cas d'utilisation dans un pays listé différent du pays d'achat, la durée de la Garantie Internationale de MOULINEX est celle du pays d'utilisation du produit, y compris dans le cas où le produit aurait été acquis dans un pays listé avec une durée de garantie différente. Le traitement de la Garantie Internationale peut prendre un temps supérieur aux conditions locales de réparation si la référence du produit n'est pas elle-même commercialisée par MOULINEX dans le pays d'emploi. Au cas où le produit ne serait pas réparable dans le pays d'emploi, la Garantie Internationale de MOULINEX est limitée au remplacement par un produit équivalent ou un produit alternatif de même valeur, si c'est possible.* Veuillez conserver ce document qui vous sera utile en cas de réclamation sous garantie.

**Pour la France uniquement ::**

**Article L 217-4 du Code de la consommation :** « Le vendeur est tenu de livrer un bien conforme au contrat et répond des défauts de conformité existant lors de la délivrance.

Il répond également des défauts de conformité résultant de l'emballage, des instructions de montage ou de l'installation lorsque celle-ci a été mise à sa charge par le contrat ou a été réalisée sous sa responsabilité. »

**Article L 217-5 du Code de la consommation :** « Pour être conforme au contrat, le bien doit :

1° Être propre à l'usage habituellement attendu d'un bien semblable et, le cas échéant :

– correspondre à la description donnée par le vendeur et posséder les qualités que celui-ci a présentées à l'acheteur sous forme d'échantillon ou de modèle ;

– présenter les qualités qu'un acheteur peut légitimement attendre eu égard aux déclarations publiques faites par le vendeur, par le producteur ou par son représentant, notamment dans la publicité ou l'étiquetage ;

2° Ou présenter les caractéristiques définies d'un commun accord par les parties ou être propre à tout usage spécial recherché par l'acheteur, porté à la connaissance du vendeur et que ce dernier a accepté. »

**Article L 217-12 du Code de la consommation :** « L'action résultant du défaut de conformité se prescrit par deux ans à compter de la délivrance du bien. »

**Article L 217-16 du Code de la consommation :** « Lorsque l'acheteur demande au vendeur, pendant le cours de la garantie commerciale qui lui a été consentie lors de l'acquisition ou de la réparation d'un bien meuble, une remise en état couverte par la garantie, toute période d'immobilisation d'au moins sept jours vient s'ajouter à la durée de la garantie qui restait à courir. Cette période court à compter de la demande d'intervention de l'acheteur ou de la mise à disposition pour réparation du bien en cause, si cette mise à disposition est postérieure à la demande d'intervention. »

**Article 1641 du Code civil :** « Le vendeur est tenu de la garantie à raison des défauts cachés de la chose vendue qui la rendent impropre à l'usage auquel on la destine, ou qui diminuent tellement cet usage que l'acheteur ne l'aurait pas acquise, ou n'en aurait donné qu'un moindre prix, s'il les avait connus. »

**Article 1648, al.1er du Code civil :** « L'action résultant des vices rédhibitoires doit être intentée par l'acquéreur dans un délai de deux ans à compter de la découverte du vice. »

**Lees deze instructies aandachtig en houd ze zorgvuldig bij.**

- Dit apparaat is niet ontworpen om in werking te worden gesteld door middel van een externe timer of een aparte afstandsbediening.
- Dit apparaat mag worden gebruikt door kinderen vanaf 8 jaar en ouder, indien dit gebeurt onder toezicht of als zij van tevoren instructies hebben ontvangen betreffende het veilige gebruik van het apparaat en als zij de mogelijke gevaren kennen. Het apparaat mag niet worden gereinigd of onderhouden door kinderen, tenzij ze ouder zijn dan 8 jaar en onder toezicht staan. Houd het apparaat en het netsnoer buiten bereik van kinderen jonger dan 8 jaar.
- Dit apparaat mag worden gebruikt door personen met een beperkt fysiek, zintuiglijk of mentaal vermogen of door personen die niet over de nodige ervaring of kennis beschikken, indien dit gebeurt onder toezicht of als zij van tevoren instructies hebben ontvangen betreffende het veilige gebruik van het apparaat en als zij de mogelijke gevaren kennen.



- Kinderen mogen het apparaat niet gebruiken als speelgoed.
- Dit apparaat is niet geschikt om gebruikt te worden door personen (met inbegrip van kinderen) met beperkte fysieke, zintuiglijke of mentale capaciteiten of personen zonder ervaring of kennis, behalve indien ze via een persoon die verantwoordelijk is voor hun veiligheid onder toezicht staan of voorafgaand instructies kregen over het gebruik van het apparaat.
- Kinderen moeten onder toezicht worden gehouden om ervoor te zorgen dat ze niet met het apparaat spelen.
- Uw apparaat is uitsluitend bedoeld om gebruikt te worden voor huishoudelijk gebruik.
- Deze is niet ontworpen voor een gebruik in de volgende gevallen, waarvoor de garantie niet geldig is:
  - in kleinschalige personeelskeukens in winkels, kantoren en andere werkomgevingen,
  - door gasten van hotels, motels of andere verblijfsvormen.
- **Indien uw apparaat voorzien is van een verwijderbaar snoer:** Indien het netsnoer beschadigd is, moet deze vervangen worden door een kabel of een speciale set die verkrijgbaar is bij de fabrikant of de afdeling onderdelen.

• **Indien uw apparaat voorzien is van een vast snoer:**

Indien het snoer van dit apparaat beschadigd is, moet dit door de fabrikant, zijn technische dienst of een persoon met gelijkwaardige kwalificatie vervangen worden om gevaar te vermijden.

- U mag het apparaat niet onderdompelen.
- Gebruik een vochtige doek of spons met een beetje afwasmiddel om de accessoires en onderdelen te reinigen die met levensmiddelen in contact komen. Spoel af met een vochtige doek of spons. Droog de accessoires en onderdelen die met levensmiddelen in contact komen af met een droge doek.
- Het -symbool op het toestel (indien aanwezig op het toestel) betekent het volgende: “Pas op: oppervlakken kunnen tijdens gebruik heet worden”.
- Pas op: het oppervlak van het verwarmingselement is ook na gebruik nog eventjes warm.
- Pas op: bij onjuist gebruik van het toestel kunt u verwond raken.
- Pas op: morsgeenvloeistoffen op het verbindingstuk indien uw toestel een verwijderbaar snoer heeft.
- Ontkoppel het apparaat steeds:
  - meteen na gebruik,
  - om het te verplaatsen,
  - voor elk onderhoud of elke schoonmaakbeurt,
  - als het niet meer correct functioneert.

- Tijdens het gebruik van een verwarmend elektrisch apparaat kunnen de hoge temperaturen tot brandwonden leiden. Raak de zichtbare metalen delen niet aan.
- Kookapparaten moeten d.m.v. de handgrepen (indien aanwezig) stabiel worden neergezet om het morsen van vloeistoffen te voorkomen.
- Tijdens het koken geeft het apparaat warmte en stoom af. Houd uw handen en hoofd uit de buurt. Plaats geen vochtige doek op het buitendeksel.
- Met problemen kunt u contact opnemen met de klantenservice of via het internetadres.
- Voor uw veiligheid voldoet dit apparaat aan de toepasselijke normen en reglementen (laag spanningsrichtlijnen, elektromagnetische compatibiliteit, materialen in contact met de voedingsmiddelen, omgeving, ...).
- Controleer of de spanning van het net overeenstemt met deze aangegeven op het apparaat (wisselstroom).
- Rekening houdend met de diversiteit van de geldende normen moet het apparaat indien het gebruikt wordt in een ander land dan dat van aankoop nagekeken worden door een erkend servicestation.

## AANSLUITING

- Ontkoppel het apparaat nooit door aan het snoer te trekken. Gebruik het apparaat niet indien:
  - het apparaat zelf of het snoer defect is,
  - het apparaat gevallen is en zichtbare schade of storingen in de werking vertoont. In dit geval dient het apparaat naar het dichtbijzijnde erkende servicecentrum gestuurd te worden om elk gevaar uit te sluiten. Demonteer het apparaat nooit zelf.
- Nooit het snoer laten hangen.
- Sluit het apparaat altijd aan op een geaard stopcontact.
- Gebruik geen verlengsnoer. Als men er de verantwoordelijkheid voor neemt, mag men enkel een verlengsnoer in goede staat gebruiken dat geaard is en aangepast aan het vermogen van het apparaat.

## WERKING

- Gebruik een stabiel, vlak werkoppervlak, beschermd tegen waterspatten.
- Probeer het apparaat nooit te laten werken met een leeg bakje of zonder bakje.
- De kookstand moet altijd bereikbaar zijn voor gebruik. Forceer deze niet en blokkeer hem niet door een willekeurig voorwerp van buiten.
- Nooit de binnenpan verwijderen wanneer het apparaat werkt.
- Nooit de binnenpan rechtstreeks op open vuur of een andere hittebron zetten.
- De binnenpan en de verwarmingsplaat moeten direct met elkaar in contact komen. Het gebruik van een beschadigde binnenpan of van een voorwerp of voedsel tussen deze twee elementen zou tot schade kunnen leiden.
- Plaats het apparaat niet vlakbij een warmtebron of in een warme oven, het kan daardoor ernstig beschadigd raken.
- Doe geen vloeistof of etenswaren in het apparaat wanneer de binnenpan niet op zijn plaats zit.
- Neem de in de recepten aangegeven niveaus in acht.
- Probeer bij brand de vlammen nooit te blussen met water. Doof de vlammen met een vochtige doek.
- Dit apparaat is bestemd voor huishoudelijk gebruik, in geval van bedrijfsmatig gebruik of een gebruik waarvoor het apparaat niet geschikt is, of dat niet overeenkomt met de gebruiksaanwijzing kan de aansprakelijkheid van de fabrikant niet in het geding zijn en is de garantie niet geldig.

## MILIEUBESCHERMING

- Uw apparaat is ontworpen om jarenlang van te genieten. Indien u echter zou overwegen om uw apparaat te vervangen, denk dan zeker aan de bijdrage die u kunt leveren aan de bescherming van ons milieu.
- Voordat u uw apparaat weggooit, moet de batterij van de timer worden verwijderd en afgeleverd in een gespecialiseerd inzamelcentrum of een erkend servicecentrum (naargelang het model).
- De erkende Servicecentra nemen uw gebruikte apparaten terug en zullen ze op een milieuvriendelijke manier vernietigen.



### Laten we meewerken aan de bescherming van het milieu!

- ① Uw apparaat bevat talrijke waardevolle of recycleerbare materialen.
- ➡ Breng ze naar een inzamelpunt voor verwerking.

# MOULINEX INTERNATIONALE BEPERKTE GARANTIE

 [www.moulinex.com](http://www.moulinex.com)

*Dit product kan gerepareerd worden door MOULINEX, gedurende en na de garantieperiode.*

Accessoires en de door de eindgebruikers te repareren onderdelen kunnen, indien lokaal beschikbaar, worden aangekocht via de website: [www.moulinex.com](http://www.moulinex.com)

## De Garantie

Dit product wordt gegarandeerd door MOULINEX het adres van de firma en de details staan vermeld op bijgevoegde lijst van de MOULINEX Internationale Garantie) tegen iedere fabricagefout gedurende de garantieperiode geldig in de landen \*\*\* die vermeld staan op de landenlijst en wordt van kracht vanaf de oorspronkelijke dag van aankoop. De internationale fabrieksgarantie van MOULINEX dekt alle kosten die van toepassing zijn op het herstellen zodat het product weer voldoet aan de originele specificaties door reparatie of het vervangen van defecte onderdelen en de daarbij behorende arbeid. MOULINEX kan ervoor kiezen om een gelijkwaardig of verbeterd vervangend artikel te leveren in plaats van het defecte product te repareren. MOULINEX' s enige verplichting en uw exclusieve oplossing is dat uw product gerepareerd of vervangen wordt.

## Voorwaarden & Uitsluitingen

MOULINEX kan niet verplicht worden gesteld om producten te repareren of te vervangen als het product niet is voorzien van de originele aankoopnota. Het product kan rechtstreeks aangeleverd worden bij het reparatiecentrum of dient goed verpakt en aangetekend geretourneerd te worden door een erkende verzenddienst (of een soortgelijke verzendwijze) aan een geautoriseerd MOULINEX reparatiecentrum. Om de best mogelijke After Sales Service aan te bieden en een constante verbetering te realiseren van de consumenttevredenheid, kan MOULINEX alle consumenten, wiens product gerepareerd of vervangen is door een van de MOULINEX geautoriseerde service partner, een tevredenheidonderzoek toezenden. Voor elk land staat het adres van het geautoriseerde reparatiecentrum vermeld op de MOULINEX website of bel naar de consumentenservice zoals vermeld in de landenlijst om het juiste adres te vernemen. Deze garantie geldt alleen voor producten die zijn aangeschaft of worden gebruikt voor huishoudelijke doeleinden en dekt geen schade dat veroorzaakt wordt door verkeerd gebruik, onachtzaamheid, of het niet goed opvolgen van de MOULINEX gebruiksaanwijzing, of aanpassingen en/of ongeautoriseerde reparaties van het product, of verkeerde verpakking door de gebruiker of bij beschadiging door een transporteur. De garantie is ook niet van toepassing bij normale slijtage, het niet tijdig vervangen van noodzakelijke onderdelen en in de volgende gevallen:

- schade of slechte resultaten specifiek te wijten aan verkeerde spanning zoals aangegeven op de product ID of specificatie
- het gebruik van verkeerd soort water
- kalkaanslag (er dient tijdig ontkalkt te worden zoals aangegeven staat in de gebruiksaanwijzing)
- mechanische schade of overbelasting
- als er water, stof of insecten in het product is gekomen (geldt niet voor producten die speciaal gemaakt zijn voor insecten)
- ongelukken inclusief brand, overstroming, etc.
- professioneel of commercieel gebruik
- schade aan glazen of porseleinen onderdelen van het product
- schade als resultaat van blikseminslag en/of voltage overspanning

## Wettelijke Consumenten rechten

Deze internationale MOULINEX garantie heeft geen invloed op de wettelijke consumentenrechten of die rechten die uitgesloten of beperkt kunnen worden, noch rechten ten opzichte van de winkelier die het product aan de consument verkocht heeft. Deze garantie geeft de consument specifieke wettelijke rechten weer. De consument kan ook andere wettelijke rechten hebben die per land kunnen verschillen.

De consument kan dit recht aanwenden als hij dat preferereert.

*\*\*\*Wanneer een product is aangeschaft in een genoemd land en vervolgens gebruikt wordt in een ander genoemd land, dan geldt de internationale MOULINEX garantie in het land waar het product gebruikt wordt. Zelfs als het product is gekocht in een genoemd land met een andere garantie duur. Het herstelproces kan een langere tijd in beslag nemen als het product niet lokaal verkocht door MOULINEX. Als het product niet te repareren is in het land van verbruik, wordt de internationale MOULINEX garantie beperkt tot een vervanging door een waar mogelijk vergelijkbaar of alternatief product tegen een vergelijkbare prijs. Het verzoek om dit document te bewaren voor uw referentie indien u een onder garantie claim wenst in te dienen.*

NL

**Leggere e seguire le istruzioni.**  
**Conservarle accuratamente.**

- Questo apparecchio non è predisposto per essere messo in moto mediante un timer esterno o un telecomando separato.
- Questo apparecchio può essere utilizzato da bambini a partire dagli 8 anni se sorvegliati o istruiti all'uso sicuro dell'apparecchio e se ne comprendono i pericoli correlati. La pulizia e la manutenzione non devono essere eseguite da bambini a meno che abbiano più di 8 anni e siano sorvegliati. Conservare l'apparecchio e il cavo fuori dalla portata di bambini di età inferiore agli 8 anni.
- L'apparecchio può essere utilizzato da persone con ridotte capacità fisiche, sensoriali o mentali, o senza esperienza e conoscenza, se sorvegliate o istruite sull'uso sicuro dell'apparecchio e se ne comprendono i pericoli correlati.
- I bambini non devono giocare con l'apparecchio.
- Questo apparecchio non deve essere utilizzato da persone (compresi i bambini) le cui capacità fisiche, sensoriali o mentali sono ridotte, o da

persone prive di esperienza o diconoscenza, tranne se hanno potuto beneficiare, tramite una persona responsabile dell'loro sicurezza, di una sorveglianza o di istruzioni preliminari relative all'uso dell'apparecchio.

- È opportuno sorvegliare i bambini per assicurarsi che non giochino con l'apparecchio.
- Tenere l'elettrodomestico lontano dalla portata dei bambini. Questo apparecchio è stato prodotto per uso domestico.
- Non è stato ideato per essere utilizzato nei seguenti casi, che restano esclusi dalla garanzia:
  - in angoli cottura riservati al personale nei negozi, negli uffici e in altri ambienti professionali,
  - nelle fabbriche,
  - dai clienti di alberghi, motel e altre strutture ricettive residenziali,
  - in ambienti tipo camere per vacanze.
- **Se l'apparecchio è dotato di un cavo rimovibile:** se il cavo d'alimentazione è danneggiato, deve essere sostituito con un cavo o un kit speciale disponibile presso il fabbricante o il suo servizio post-vendita.
- **Se l'apparecchio è dotato di un cavo fisso:** se il cavo di alimentazione è danneggiato, esso deve essere sostituito dal costruttore o dal suo servizio

assistenza tecnica o comunqueda una persona con qualifica simile, in modo da prevenire ogni rischio.

- L'apparecchio non deve essere immerso.
- Usare un panno umido o una spugna con detersivo liquido per pulire gli accessori e le parti a contatto con gli alimenti. Risciacquare con un panno umido o una spugna. Asciugare gli accessori e le parti a contatto con gli alimenti con un panno asciutto.
- Se il simbolo  è segnato sul dispositivo, questo simbolo significa "Attenzione: le superfici possono surriscaldarsi durante l'uso".
- Attenzione: la superficie dell'elemento riscaldante è soggetta a calore residuo dopo l'uso.
- Attenzione: rischio di lesioni a causa di un uso improprio del dispositivo.
- Attenzione: se il dispositivo ha un cavo di alimentazione rimovibile, non versare liquidi sul connettore.
- Disinserire sempre l'apparecchio:
  - subito dopo il suo utilizzo,
  - per spostarlo,
  - prima di pulirlo o sottoporlo a manutenzione,
  - in caso di guasto.
- Il funzionamento di un apparecchio elettrico sviluppa temperature elevate che possono provocare ustioni.



Evitare di toccare le parti metalliche in vista.

- Si prega di sistemare gli apparecchi di cottura in una posizione stabile con le maniglie (se presenti) posizionate in modo da evitare la fuoriuscita di liquidi caldi.
- Durante la cottura, l'apparecchio emette calore e vapore. Non avvicinare le mani o la testa. Non lasciare canovacci umidi sul coperchio esterno.
- Per qualsiasi problema contattare un nostro Centro di Assistenza Autorizzato.
- La sicurezza del presente apparecchio è conforme alle specifiche tecniche e alle norme vigenti (compatibilità elettromagnetica, bassa tensione, materiali a contatto con alimenti, ambiente...).
- Verificare che la tensione di rete corrisponda a quella indicata sull'apparecchio (solocorrente alternata).
- Considerata la differenza delle norme in vigore, se l'apparecchio viene utilizzato in un paese diverso da quello in cui è stato acquistato, è opportuno farlo controllare da un tecnico autorizzato.

## COLLEGAMENTO

- Non utilizzare l'apparecchio se:
  - l'apparecchio o il cavo sono danneggiati,
  - l'apparecchio è caduto e presenta danni evidenti o anomalie di funzionamento. In questi casi, l'apparecchio deve essere inviato al centro assistenza autorizzato più vicino per evitare ogni possibile pericolo. Non smontare l'apparecchio di propria iniziativa.
- Evitare che il cavo penda.
- Collegare sempre l'apparecchio ad una presa di corrente dotata di messa a terra.
- Non usare prolunghe. Nel caso si utilizzino prolunghe sotto la propria responsabilità, usare solo prolunghe in buone condizioni, con messa a terra e adatta alla potenza dell'apparecchio.
- Non tirare il cavo per disinserire l'apparecchio.

## FUNZIONAMENTO

- Utilizzare una superficie di lavoro piana e ben stabile distante da possibili spruzzi di acqua.
- Non tentare di utilizzare l'apparecchio con il recipiente di cottura vuoto o senza di esso.
- Il tasto cottura deve rimanere libero di funzionare senza ostacoli. Non forzarlo e non bloccarlo con oggetti esterni.
- Non rimuovere in nessun caso il recipiente di cottura se l'apparecchio è in funzione.
- Non posare mai il recipiente di cottura direttamente sul fuoco o su un'altra fonte di calore.
- Il recipiente di cottura e la piastra riscaldante devono essere in contatto diretto. L'utilizzo di un recipiente di cottura danneggiato e qualsiasi oggetto o alimento interposto tra questi due elementi potrebbe provocare un danno.
- Non collocare l'apparecchio vicino a fonti di calore o all'interno di un forno caldo; rischio di grave danneggiamento.
- Evitare di introdurre liquidi o alimenti nell'apparecchio quando il recipiente di cottura non è installato.
- Rispettare i livelli consigliati dalle ricette.
- Non tentare in nessun caso di spegnere con acqua eventuali fiamme scaturite da componenti del prodotto. Soffocare le fiamme con un panno umido.
- In caso di utilizzo professionale, improprio o non conforme alle istruzioni, il costruttore non potrà essere considerato responsabile e la garanzia non sarà valida.

## TUTELA DELL'AMBIENTE

- Questo prodotto è stato progettato per durare a lungo. Tuttavia, qualora si decida di sostituirlo, assicurarsi che lo smaltimento avvenga in modo ecologicamente corretto.
- Prima di smaltire il prodotto, rimuovere la batteria dal timer e depositarla presso l'apposito centro di raccolta rifiuti comunale di competenza (a seconda del modello).



### L'ambiente prima di tutto!

- ① Questo prodotto contiene materiali utili che possono essere recuperati e riciclati.
- ➡ Lo smaltimento deve essere effettuato presso il punto di raccolta rifiuti comunale di competenza.

# MOULINEX GARANZIA INTERNAZIONALE

 : [www.moulinex.com](http://www.moulinex.com)

**Questo prodotto è riparabile da MOULINEX, durante e dopo il periodo di garanzia.**

Accessori, materiali di consumo ed altre parti possono essere sostituiti direttamente dall'utente oppure possono essere acquistati, se sono disponibili a livello locale, come descritto sul sito [www.moulinex.com](http://www.moulinex.com)

## La Garanzia

Questo prodotto è garantito da MOULINEX contro difetti di fabbricazione o dei materiali durante il periodo di garanzia nei paesi specificati\*\*\*, tali definiti nella lista allegata del manuale, partendo dalla data di acquisto o di consegna. La garanzia internazionale del produttore MOULINEX copre tutti i costi di ripristino di un prodotto difettoso secondo le sue specifiche originali per la riparazione, il lavoro e l'eventuale sostituzione delle parti difettose.

E' facoltà di MOULINEX proporre un prodotto sostitutivo equivalente o superiore invece di riparare il prodotto difettoso.

L'unico obbligo di MOULINEX nella presente garanzia è limitato esclusivamente alla riparazione o sostituzione.

## Termini ed Esclusioni

MOULINEX non ha l'obbligo di riparare o sostituire un prodotto che non sia accompagnato dalla prova di acquisto. Il prodotto può essere consegnato al rivenditore o ad un centro di assistenza autorizzato oppure può essere inviato per posta raccomandata dopo essere stato imballato nel modo corretto. L'elenco completo dei riparatori autorizzati in ogni paese è disponibile sul sito MOULINEX ([www.moulinex.com](http://www.moulinex.com)), o chiamando il Servizio Consumatori specificato nella lista dei Paesi. Al fine di offrire il miglior servizio post vendita e migliorare costantemente la soddisfazione del cliente, MOULINEX potrebbe spedire un questionario di gradimento a tutti i clienti che hanno fatto riparare/cambiare un prodotto in uno dei centri di assistenza MOULINEX autorizzati.

La garanzia internazionale copre solo i prodotti MOULINEX acquistati e utilizzati a fini domestici nei paesi elencati. Questa garanzia non copre i danni derivanti da uso improprio quali: negligenza, mancata osservanza delle istruzioni d'uso e manutenzione, alterazione o riparazione non autorizzata del prodotto. Non copre problemi di confezionamento o di spedizione del prodotto da parte del suo proprietario. Inoltre non comprende la normale usura o manutenzione o sostituzione di parti di consumo, o nei seguenti casi:

- Utilizzo d'acqua non adatta o parti di consumo non adatte
- Calcare (la decalcificazione deve essere fatta secondo le istruzioni riportate nel manuale)
- Entrata d'acqua, polvere e insetti nel prodotto (esclusi gli impianti specificamente destinati a intrappolare insetti)
- Danni causati da urti o sovraccarichi
- Incidenti dovuti a incendi, inondazioni, ecc ...
- Uso professionale o commerciale
- Danni causati per l'errato utilizzo di un voltaggio o frequenza rispetto a quanto indicato sulla targhetta segnaletica, o qualsiasi altra specifica locale
- Danni a parti di vetro o ceramica nel prodotto
- Danni causati da sovratensione elettrica

## Diritti del Consumatore

Questa garanzia internazionale MOULINEX non pregiudica né i diritti legali di cui godono tutti i consumatori a livello locale, che non possono essere esclusi o limitati, né i diritti legali nei confronti del rivenditore presso il quale è stato acquistato il prodotto. Questa garanzia dà specifici diritti legali e il consumatore può anche beneficiare di diritti speciali a seconda del Paese. Il consumatore può avvalersi di tali diritti a sua discrezione.

*\*\*\* Quando il prodotto viene utilizzato in un paese diverso dal paese di acquisto, la durata della garanzia internazionale MOULINEX è quella del paese in cui si utilizza il prodotto, anche quando il prodotto è stato acquistato in un paese elencato con una durata di garanzia diversa. La riparazione potrebbe richiedere più tempo se il prodotto non è commercializzato nel paese in cui deve essere effettuata. Se il prodotto non può essere riparato nel paese di residenza, la garanzia internazionale MOULINEX è limitata alla sostituzione con un prodotto equivalente o un prodotto alternativo di pari valore, se possibile.*

Questo documento vale come riferimento per qualsiasi reclamo che rientri nelle condizioni di garanzia indicate

**PRECAUÇÕES IMPORTANTES  
INSTRUÇÕES DE SEGURANÇA**

**Leia atentamente o manual de instruções antes da primeira utilização e guarde-o para futuras utilizações.**

- Esse aparelho não se destina a ser colocado em funcionamento com um temporizador exterior ou através de um sistema de comando à distância separado.
- O aparelho pode ser utilizado por crianças com idade igual ou superior a 8 anos, desde que sejam devidamente acompanhadas e instruídas sobre a utilização do aparelho em segurança e que entendam os perigos inerentes a este aparelho. A limpeza e manutenção pelo utilizador não devem ser efetuadas por crianças, exceto se tiverem mais de 8 anos e forem supervisionadas. Mantenha o aparelho e o cabo de alimentação fora do alcance de crianças com idade inferior a 8 anos.
- Este aparelho pode ser utilizado por pessoas com incapacidades físicas, sensoriais ou mentais, ou por pessoas com falta de experiência ou conhecimento, desde que sejam devidamente acompanhadas e instruídas sobre a utilização do aparelho em segurança e que entendam os perigos.
- As crianças não devem utilizar o aparelho como brinquedo.

- Este aparelho não foi concebido para ser utilizado por pessoas (incluindo crianças) cujas capacidades físicas, sensoriais ou mentais se encontram reduzidas, ou por pessoas com falta de experiência ou conhecimento, a não ser que tenham sido devidamente acompanhadas e instruídas sobre a correcta utilização do aparelho, pela pessoa responsável pela sua segurança.
- É importante vigiar as crianças por forma a garantir que as mesmas não brinquem com o aparelho.
- Mantenha o aparelho fora do alcance das crianças.
- Este aparelho destina-se exclusivamente a uma utilização doméstica.
- Este aparelho foi concebido apenas para um uso doméstico. Não foi concebido para ser utilizado nos casos a seguir, os quais não são abrangidos pela garantia:
  - em locais de cozinha reservados aos funcionários nos estabelecimentos comerciais, nas lojas, escritórios e outros ambientes profissionais;
  - em quintas;
  - por clientes de hotéis, motéis e outras instalações de carácter residencial;
  - em locais com características de quartos de hotel.
- **Se o seu aparelho estiver equipado com um cabo amovível:** se o cabo de alimentação se

encontrar de alguma forma danificado, deverá ser substituído por um novo cabo ou um conjunto especial disponível junto do fabricante ou de um Serviço de Assistência Técnica autorizado.

- **Se o seu aparelho estiver equipado com um cabo fixo:** se o cabo de alimentação se encontrar de alguma forma danificado, deverá ser substituído pelo fabricante, Serviço de Assistência Técnica ou por uma pessoa qualificada por forma a evitar qualquer tipo de perigo para o utilizador.
- O aparelho não deve ser mergulhado em água.
- Utilize um pano húmido ou uma esponja com detergente para a loiça para limpar os acessórios e partes em contacto com os alimentos. Enxagúe com um pano húmido ou uma esponja. Seque os acessórios e partes em contacto com alimentos com um pano seco.
- Se o símbolo  estiver marcado no aparelho, este símbolo significa «Atenção: as superfícies podem ficar quentes durante a utilização».
- Atenção: a superfície do elemento de aquecimento está sujeita a calor residual após a utilização.
- Atenção: risco de ferimentos devido à utilização inadequada do aparelho.
- Atenção: se o seu aparelho tem um cabo de alimentação amovível, não derrame líquido no conector.

- Desligue sempre o aparelho:
  - imediatamente após cada utilização,
  - quando tiver que o deslocar,
  - antes de proceder à sua limpeza ou manutenção,
  - se este não funcionar correctamente.
- Aquando da colocação em funcionamento de um aparelho eléctrico, geram-se temperaturas altas que podem causar queimaduras. Não toque nas partes metálicas.
- Os aparelhos de cozinha devem ser colocados numa superfície estável com as pernas (se aplicável) posicionadas de forma a evitar o derrame de líquidos quentes.
- No decorrer da cozedura, o produto liberta calor e vapor. Não aproxime as mãos nem a cabeça. Nunca coloque um pano húmido por cima do aparelho em funcionamento.
- Em caso de qualquer problema contactar o Centro de Contacto do Consumidor ou consulte o nosso site.
- A segurança deste aparelho está em conformidade com as regras técnicas e as normas em vigor (Compatibilidade Electromagnética, Baixa tensão, materiais em contacto com os alimentos, ambiente...).
- Certifique-se de que a tensão da sua instalação eléctrica é compatível com a tensão indicada na placa sinalética do aparelho (apenas corrente alterna)
- Tendo em conta a diversidade de normas em vigor, se o aparelho for utilizado num país diferente do país onde foi adquirido, solicite a sua verificação junto de um Serviço de Assistência Técnica autorizado.

## LIGAÇÃO

- Não utilize o aparelho se:
  - o cabo se encontrar de alguma forma danificado,
  - o aparelho tiver caído e se encontrar de alguma forma danificado ou não funcionar correctamente. Neste caso, o aparelho deve ser enviado para o Serviço de Assistência Técnica autorizado, mais próximo da sua área de residência, por forma a evitar qualquer situação de perigo para o utilizador. Nunca tente desmontar o aparelho pelos seus próprios meios.
- Não deixe o cabo de alimentação pendurado.
- Ligue o aparelho apenas a tomadas com ligação à terra.
- Aconselhamos a não utilizar uma extensão. Caso se responsabilize pela utilização de uma extensão, certifique-se de que se encontra em perfeitas condições de funcionamento, com um conductor terra e adaptada à potência do aparelho.
- Não desligue o aparelho puxando pelo cabo de alimentação.

## FUNCIONAMENTO

- Utilize uma superfície de trabalho plana e estável, ao abrigo de salpicos de água.
- Nunca tente colocar o produto em funcionamento com a cuba vazia ou sem cuba.
- O comando da posição cozedura deve funcionar livremente. Não o force nem o bloqueie com qualquer objecto exterior.
- Nunca retire a cuba quando o produto estiver em funcionamento.
- Nunca coloque a cuba directamente sobre uma chama ou qualquer outra fonte de calor.
- A cuba e a placa de aquecimento têm de ficar em contacto directo. A utilização de uma cuba danificada, bem como de qualquer objecto ou alimento intercalado entre estes dois elementos, pode causar uma avaria.
- Não coloque o aparelho na proximidade de uma fonte de calor ou de um forno quente por forma a não correr o risco de o danificar.
- Não coloque líquidos ou alimentos no interior do produto quando a cuba não se encontrar correctamente colocada.
- Respeite os níveis mínimo e máximo aconselhados nas receitas.
- No caso de determinadas partes do produto se incendiarem, nunca tente apagar as chamas com água. Abafe-as com um pano húmido.

## PROTEGER O AMBIENTE

- O seu electrodoméstico foi concebido para durar vários anos. No entanto, se decidir substituí-lo, não se esqueça de que existe sempre uma maneira de contribuir para a protecção do ambiente.
- Antes de se desfazer do seu electrodoméstico, deve retirar a pilha do temporizador e colocá-la num ponto de recolha de resíduos previsto para o efeito (consoante o modelo).



### Protecção do ambiente em primeiro lugar!

- ① O seu aparelho contém materiais que podem ser recuperados ou reciclados.
- ➡ Entregue-o num ponto de recolha para possibilitar o seu tratamento.



# MOULINEX GARANTIA INTERNACIONAL LIMITADA

 : [www.moulinex.com](http://www.moulinex.com)

*Este aparelho é reparável pela MOULINEX, durante e após o período de garantia.*

Acessórios, consumíveis e peças de substituição poderão ser adquiridos, caso estejam localmente disponíveis, tal como indicado no site da MOULINEX [www.moulinex.com](http://www.moulinex.com)

## **Garantia**

Este aparelho é garantido pela MOULINEX contra qualquer defeito de fabrico nos materiais ou mão-de-obra, durante o período de garantia, nos países \*\*\* como mencionado na lista de países anexa, a partir da data da compra ou da data de entrega. A garantia internacional do fabricante cobre todos os custos inerentes à restituição do artigo defeituoso de forma a ficar em conformidade com as suas especificações de origem, mediante reparação ou substituição de qualquer peça defeituosa, e à mão-de-obra necessária. Sendo opção da MOULINEX proceder à troca dum aparelho defeituoso por um equivalente ou superior em vez da sua reparação. A única obrigação da MOULINEX limita-se à substituição ou reparação do aparelho.

## **Condições e exclusões**

A MOULINEX não tem obrigação de proceder à reparação ou substituição dum aparelho caso não seja acompanhado por uma prova de compra válida. O aparelho pode ser entregue directamente num Serviço de Assistência Técnica autorizado ou ser devidamente embalado e enviado por correio registado (ou por outras forma de envio semelhante) para um Serviço de Assistência Técnica autorizado MOULINEX. A lista completa dos Serviços de Assistência Técnica autorizados em cada país, encontra-se disponível no site da MOULINEX ([www.moulinex.com](http://www.moulinex.com)) ou pode também ser obtida ligando para o número do Centro de Contacto do Consumidor indicado na Lista de Países. Para poder oferecer um serviço após venda de alta qualidade e melhorar constantemente a satisfação do consumidor, a MOULINEX poderá enviar um inquérito de satisfação a todos os consumidores que tiveram os seus produtos a reparar ou que foram trocados num dos serviços autorizados de assistência técnica MOULINEX. A garantia internacional MOULINEX apenas se aplica a aparelhos adquiridos num dos países constantes da Lista de Países, e utilizados apenas para uso doméstico. Esta garantia não abrange danos que sejam resultantes de má utilização, negligência, não cumprimento das instruções MOULINEX, modificação ou reparação não autorizada do aparelho, embalagem defeituosa ou danos durante o transporte. Também não cobre o desgaste natural do aparelho, nem manutenção ou substituição de consumíveis, nem:

- utilização de certos tipos de água ou produtos não adequados
- utilização profissional ou comercial
- calcário (a descalcificação do aparelho deve ser feita de acordo com as instruções mencionadas no manual)
- danos ou avarias devido à utilização duma voltagem não adequada
- danos mecânicos, sobrecarga
- acidentes incluindo fogo, inundação
- danos das partes de vidro ou porcelana do aparelho
- danos provocador por raios ou picos de corrente
- utilização com corrente ou voltagem diferente da indicada na placa sinalética do aparelho, ou outras especificações técnicas
- entrada de água, pó ou insectos no interior do aparelho (exceto nos aparelhos concebidos com características especificamente concebidas para os insetos)

## **Direitos dos Consumidores**

A garantia internacional MOULINEX não afecta os direitos legais dos consumidores, e os seus direitos não podem ser excluídos nem limitados, nem o direito de reclamar junto da loja onde adquiriu o aparelho. Esta garantia confere aos consumidores direitos legais específicos, e o consumidor pode também ter outros direitos legais que podem variar consoante a região ou país. Fica ao critério do consumidor poder reivindicar estes direitos.

*\*\*\*Em caso de utilização do aparelho num país diferente daquele em que foi comprado, a duração da garantia internacional MOULINEX é igual à do país no qual o aparelho é utilizado, mesmo que o aparelho tenha sido adquirido num país onde o período de garantia seja diferente. O processo de reparação dos produtos adquiridos fora do país de utilização pode ser mais demorado caso o artigo em questão não seja comercializado pela MOULINEX localmente. No caso de o aparelho não ter reparação no país em que está a ser utilizado, a garantia internacional MOULINEX limita-se à substituição por um aparelho equivalente ou por um aparelho com valor semelhante, sempre que possível. Por favor conserve este documento caso deseje apresentar alguma reclamação ao abrigo da garantia*

PT

## PRECAUCIONES IMPORTANTES NORMAS DE SEGURIDAD

**Lea con atención estas instrucciones y consérvelas cuidadosamente.**

- Este aparato no está pensado para ser activado por un temporizador exterior o un sistema de accionamiento a distancia separado.
- Este aparato puede ser utilizado por niños a partir de los 8 años, siempre que cuenten con supervisión o hayan recibido instrucciones sobre el uso seguro del electrodoméstico y entiendan los riesgos que implica. La limpieza y el mantenimiento de usuario no deben realizarlos los niños, excepto si son mayores de 8 años y lo hacen bajo supervisión. Mantenga el aparato y su cable fuera del alcance de los niños menores de 8 años.
- Este aparato puede ser utilizado por personas con capacidades físicas, sensoriales o mentales reducidas o falta de conocimientos y experiencia en el manejo de este tipo de aparatos, siempre que cuenten con supervisión o hayan recibido instrucciones sobre el uso seguro del electrodoméstico y entiendan los riesgos que implica.
- Los niños no deben jugar con el aparato.

- Este aparato no está previsto para que lo utilicen personas (incluso niños) cuya capacidad física, sensorial o mental esté disminuida, o personas sin experiencia o conocimientos, excepto si pueden recibir a través de otra persona responsable de su seguridad, una vigilancia adecuada o instrucciones previas relativas a la utilización del aparato.
- Conviene vigilar a los niños para asegurarse de que no juegan con el aparato.
- No deje el aparato al alcance de los niños.
- Este aparato ha sido diseñado exclusivamente para uso doméstico.
- La garantía no tiene validez en las siguientes aplicaciones donde el uso del aparato no está indicado:
  - áreas de cocina en tiendas, oficinas y otros entornos de trabajo,
  - casas rurales,
  - por clientes en hoteles, pensiones y otros tipos de alojamiento,
  - lugares de alojamiento con desayuno.
- **Si su aparato está equipado con un cordón desmontable:** si el cable de alimentación está dañado, tiene que sustituirlo por un cable o un conjunto especial disponible con el fabricante o en su servicio post-venta.

- **Si su aparato está equipado con un cordón fijo:** si el cable de alimentación está dañado, éste tiene que ser sustituido por el fabricante, o en un Servicio Técnico autorizado, o una persona cualificada, para evitar cualquier peligro.
- No debe sumergir el aparato.
- Utilice un paño húmedo o un estropajo con lavavajillas líquido para limpiar los accesorios y las partes en contacto con los alimentos. Aclárelas con un paño húmedo o un estropajo. Seque los accesorios y las partes en contacto con alimentos con un paño seco.
- Si en el dispositivo aparece indicado el símbolo , esto significa “Precaución: las superficies podrían calentarse mientras esté en funcionamiento”.
- Precaución: la superficie del elemento calentador mantiene calor residual después de su utilización.
- Precaución: el uso indebido del dispositivo podría producir lesiones.
- Precaución: si el dispositivo cuenta con un cable de alimentación desmontable no derrame líquidos en el conector.
- Desconecte el aparato:
  - después de utilizarlo,
  - para trasladarlo,
  - antes de proceder a su limpieza o mantenimiento,
  - si presenta anomalías de funcionamiento.

- Durante la puesta en marcha de un aparato eléctrico que calienta, se producen temperaturas altas, que pueden producir quemaduras. No tocar las partes metálicas visibles.
- Los aparatos para cocinar deben colocarse en un lugar estable con las asas (si existen) posicionadas de forma que se eviten derrames de líquidos calientes.
- Durante la cocción, el aparato emite calor y vapor. No acercarse la mano o la cabeza. No colocar un paño húmedo sobre la tapa exterior.
- Para cualquier duda o información adicional, contacte nuestros servicios postventa en nuestra dirección de internet.
- La seguridad de este aparato es conforme a las reglas técnicas y a las normas en vigor (Compatibilidad Electromagnética, Baja Tensión, materiales en contacto con alimentos, medio ambiente...).
- Compruebe que la tensión de su instalación coincide con la indicada en la placa del aparato (sólo corriente alterna).
- Teniendo en cuenta la diversidad de normas en vigor, si el aparato va a utilizarse en un país diferente al de su compra, verifíquelo en un Servicio Técnico Homologado.

## CONEXIÓN

- No utilice el aparato si:
  - el cable está defectuoso,
  - el aparato se ha caído y muestra deterioros visibles o anomalías de funcionamiento. En estos casos, tiene que mandar
  - el aparato al Servicio Técnico autorizado más cercano a su domicilio para evitar cualquier peligro. No manipular uno mismo.
- No deje el cable colgando.
- Conecte el aparato siempre a un enchufe con toma de tierra incorporada.
- No utilizar alargos. Si se decide utilizar asegurarse que esté en buen estado, tenga toma de tierra y se adapte a la potencia del aparato.
- No desconecte el aparato tirando del cable.

## FUNCIONAMIENTO

- Utilice una superficie de trabajo estable y resguardada del agua.
- No utilice el aparato con el depósito vacío, o sin depósito.
- El mando de posición cocción debe permanecer libre para funcionar. No forzarlo, ni bloquearlo con cualquier objeto externo.
- No retirar nunca el depósito cuando el aparato esté funcionando.
- No colocar nunca el depósito directamente sobre el fuego, u otra fuente de calor.
- El depósito y la placa calefactora deben estar en contacto directo. La utilización de un depósito dañado, así como cualquier objeto o alimento que se interpusiera entre estos dos elementos podría provocar una avería.
- No colocar el aparato cerca de una fuente de calor o un horno caliente debido a que esto podría causarle daños muy graves.
- No introducir líquidos ni alimentos en el aparato, cuando el depósito no esté colocado.
- Respetar los niveles aconsejados en las recetas.
- Si algunas partes del aparato se inflamaran, no intentar nunca apagarlas con agua. Apagar las llamas con un paño húmedo.
- Cualquier intervención sólo podrá ser realizada por un Servicio Técnico Homologada con repuestos originales.
- Toda utilización de tipo profesional o comercial, inadecuada o en desacuerdo con las instrucciones de uso, anula la responsabilidad y la garantía del fabricante.

## PROTECCIÓN DEL MEDIOAMBIENTE

- El aparato tiene una vida útil de muchos años. Sin embargo, cuando decida reemplazarlo, tenga en cuenta cómo puede contribuir para proteger el medioambiente.
- Antes de desechar este aparato, extraiga la batería del temporizador y deshágase de ella en un contenedor de recogida de pilas (según el modelo).



### ¡Por la protección del medioambiente!

- ① El aparato contiene material valioso que se puede recuperar o reciclar.
- ➡ Deshágase de él en el punto de recogida de basura pertinente.

# MOULINEX GARANTÍA LIMITADA INTERNACIONAL

 [www.moulinex.com](http://www.moulinex.com)

**Este producto puede ser reparado por MOULINEX durante y después del periodo de garantía.**

Los accesorios, consumibles y componentes reemplazables por el usuario final, en caso de estar disponibles localmente, pueden ser adquiridos tal y como se describe en el sitio web [www.moulinex.com](http://www.moulinex.com)

## **Garantía**

Este es un producto garantizado por MOULINEX contra defectos de fabricación o en los materiales durante el periodo de garantía aplicable en aquellos países\* que figuran en la lista de países incluida en la última página del manual de usuario, a partir de la fecha de compra. La garantía internacional que MOULINEX emite como fabricante es una ventaja adicional que no transgrede los derechos del consumidor. La garantía internacional del fabricante cubre todos los costes de reparación del producto defectuoso, de forma que se ajuste a sus especificaciones originales, ya sea mediante su reparación o la sustitución de los componentes defectuosos y la mano de obra necesaria. A criterio de MOULINEX, se podrá sustituir el producto defectuoso por un equivalente o superior en lugar de repararlo. La reparación o sustitución del producto es la única obligación de MOULINEX y la única y exclusiva solución ofrecida al cliente en virtud de la presente garantía.

## **Condiciones y exclusiones**

MOULINEX no estará obligada a reparar o sustituir productos que no vayan acompañados de una prueba de compra válida. Se puede llevar el producto en persona directamente a un centro de servicios autorizado, o embalarlo adecuadamente y enviarlo, por correo certificado (o envío postal equivalente), a un centro de servicios autorizado de MOULINEX. La dirección completa de los centros de servicio autorizados en cada país puede obtenerse en el sitio web de MOULINEX ([www.moulinex.com](http://www.moulinex.com)) o llamando al número de teléfono de Atención al Consumidor del país en cuestión indicado en la Lista de Países. Para ofrecer el mejor servicio post-venta posible y mejorar constantemente el grado de satisfacción del cliente, MOULINEX puede enviar una encuesta de satisfacción a todos los clientes que hayan reparado o canjeado sus productos en un centro de servicio autorizado MOULINEX. La garantía internacional MOULINEX se aplica únicamente a productos adquiridos en alguno de los países relacionados, y destinados exclusivamente a uso doméstico en uno de los países indicados en la Lista de Países. Esta garantía no cubrirá los daños que puedan producirse como resultado de usos incorrectos, negligencia, inobservancia de las instrucciones de MOULINEX, o una modificación o reparación no autorizada del producto, un embalaje inadecuado por parte del consumidor o por una manipulación incorrecta del transportista. Tampoco cubre el uso y desgaste habitual, el mantenimiento o sustitución de consumibles, ni lo siguiente:

- la utilización de un tipo de agua o consumible incorrecto
- la calcificación (las descalcificaciones deberán realizarse de acuerdo a las instrucciones de uso)
- daños mecánicos, sobrecarga
- la entrada de agua, polvo o insectos dentro del producto (excluyendo los aparatos con características específicamente diseñadas para insectos)
- uso profesional o comercial
- accidentes, incluidos incendios, inundaciones, rayos, etc.
- ruptura en los materiales de vidrio o porcelana del producto
- daños o mal funcionamiento debidos específicamente a un voltaje o frecuencia distintos de los que aparecen impresos en la etiqueta del producto u otras especificaciones locales.

## **Derechos de los consumidores**

La garantía internacional MOULINEX no afecta a los derechos de los consumidores ni derechos que no puedan ser excluidos o restringidos, ni a los derechos que el consumidor tenga frente al comerciante minorista que le vendió el producto. Esta garantía proporciona al consumidor derechos específicos, y el consumidor también podrá ejercer otros derechos que variarán de una región a otra o de un país a otro.

*"Cuando un producto sea adquirido en un país incluido en la Lista de Países y posteriormente se utilice en otro país incluido en la Lista, la duración de la garantía internacional MOULINEX será la vigente en el país de uso del producto, aunque el producto haya sido adquirido en otro país incluido en la Lista con una duración distinta de garantía. El proceso de reparación para productos adquiridos fuera del país de uso puede requerir un plazo mayor si MOULINEX no comercializa localmente el producto. En los casos en los que el producto no sea susceptible de reparación en el país de uso, la garantía internacional MOULINEX se limitará a la sustitución por un producto similar o un producto alternativo de precio similar, siempre que sea posible.*

Por favor conserve este documento para consulta en caso de que deseara hacer una reclamación bajo garantía.

## **Específicamente para México:**

El sitio para comprar accesorios, refacciones, así como para realizar las reparaciones de los productos MOULINEX se localiza en Home & Cook and Service, Av. San Fernando 649, local 27 A, Col. Peña Pobre, C.P. 14060, Del. Tlalpan, Ciudad de México, México

MOULINEX cubrirá los gastos razonablemente erogados para el cumplimiento de esta garantía, exclusivamente para aquellos sitios donde no se cuente con un centro de servicio autorizado. El periodo de garantía es el indicado en la lista de países, a menos que se especifique algo diferente sobre la información del producto.

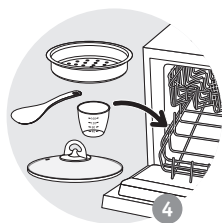
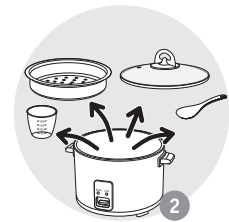
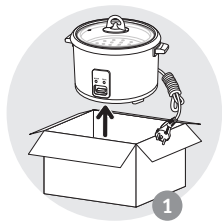







1.2



2.1



			
4	600	4	4-8
6	900	6	6-12
8	1200	8	8-16
10	1500	10	10-20

2.2

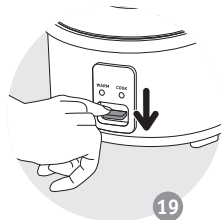

2.3



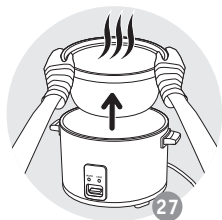



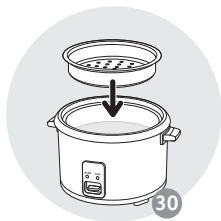
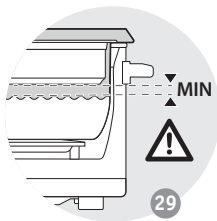
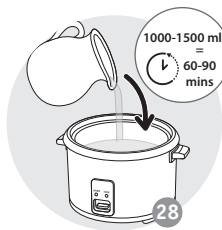

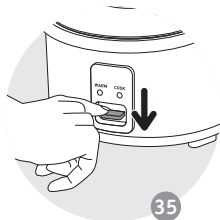
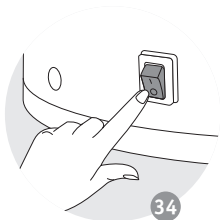



















3.1







		
	2 medium	30-35 mins
	2 bunches	12-14 mins
	250g	13-15 mins
	300g	12-13 mins
	250g	8-10 mins
	375g	17-19 mins
	500g	10-12 mins
	3 medium	14-16 mins
	3 medium	14-16 mins
	375g	17-19 mins
	3 stalks	5-6 mins
	1 cup dried	40-45 mins
	2 small cobs	20-22 mins
	300g	8-10 mins
	6 medium	20-25 mins
	250g	4-5 mins
	250g	8-10 mins
	250g	4-5 mins
	160g	35-40 mins
	125g	25-30 mins
	½ bunch	5 mins
	350g	15-17 mins
	350g	6 mins

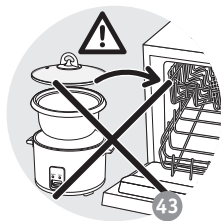
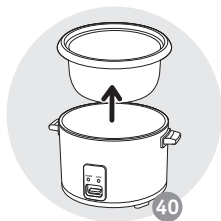
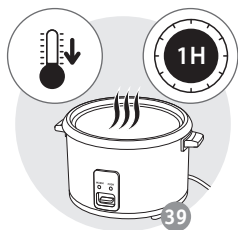
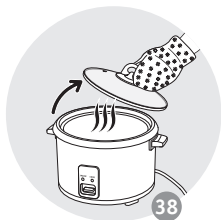
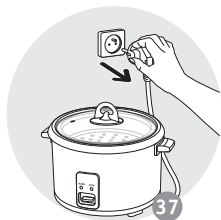



EN	p. 3 – 8
FR	p. 9 – 15
NL	p. 16 – 21
IT	p. 22 – 27
PT	p. 28 – 33
ES	p. 34 – 39