

H AUTOMATISCHE REINIGUNG DER MASCHINE AUTOMATIC CLEANING OF THE MACHINE

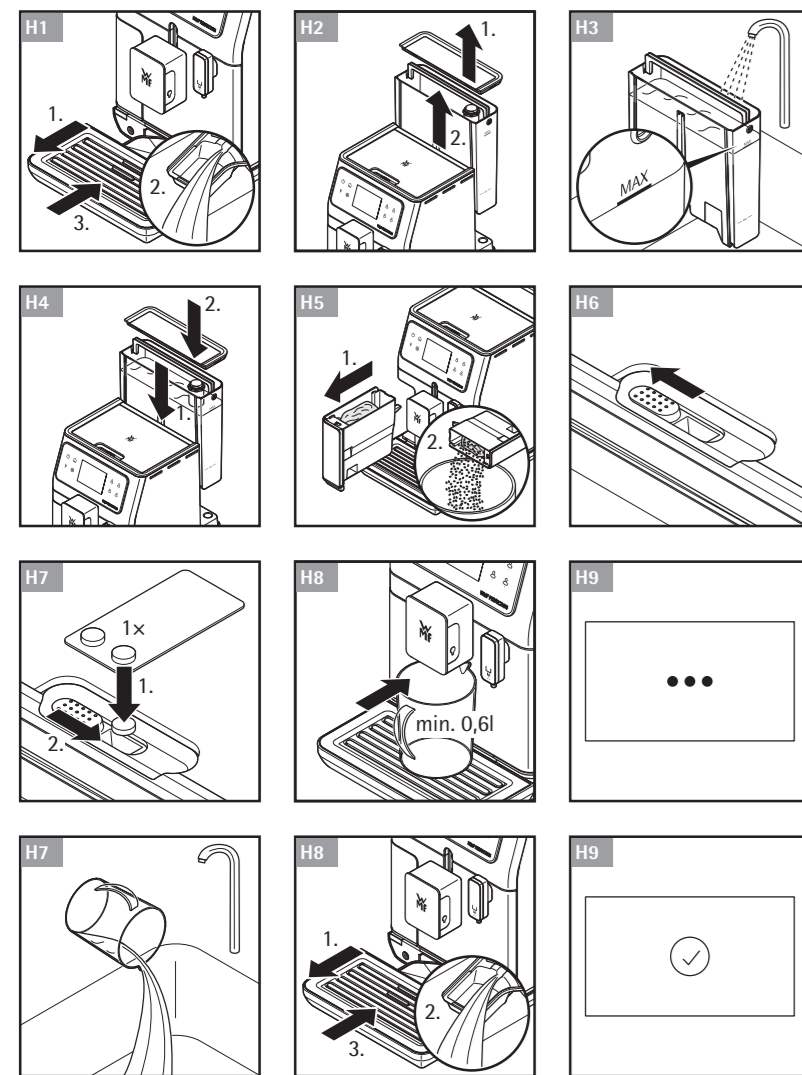

VIDEOS ZU REINIGUNG, PFLEGE UND WEITERE NÜTZLICHE TIPPS FINDEN SIE UNTER LINK.WMF.COM/QAGQ7Z

VIDEOS ON CLEANING, CARE AND OTHER USEFUL TIPS CAN BE FOUND AT PERFECTION.WMF.COM/QAGQ7Z

I KAFFEESATZBEHÄLTER ENTLEREN EMPTY THE COFFEE GROUND COLLECTOR

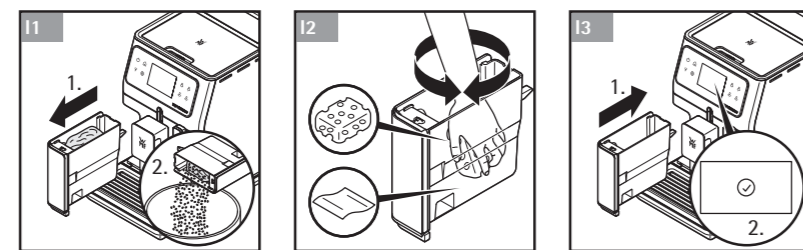

J AUFFANGSCHALE ENTLEREN EMPTY THE DRIP TRAY

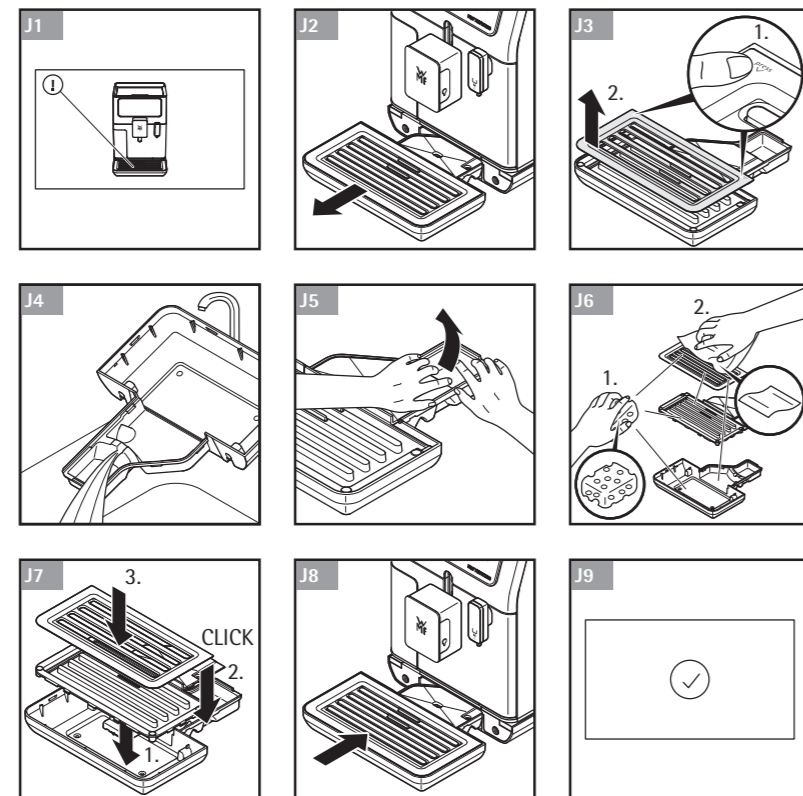

WMF GmbH

WMF Platz 1
73312 Geislingen/Steige
Germany

+49 (0)7331 256 256
contact-de@wmf.com
wmf.com

8010001168 | CP812D10
8010001169 | CP813D10
8010001170 | CP814D10 7/23



WMF PERFECTION 600-SERIES

WMF PERFECTION

600-SERIES



BEDIENUNGSANLEITUNG | OPERATING INSTRUCTIONS



A ERSTMALIGE BENUTZUNG FIRST USE

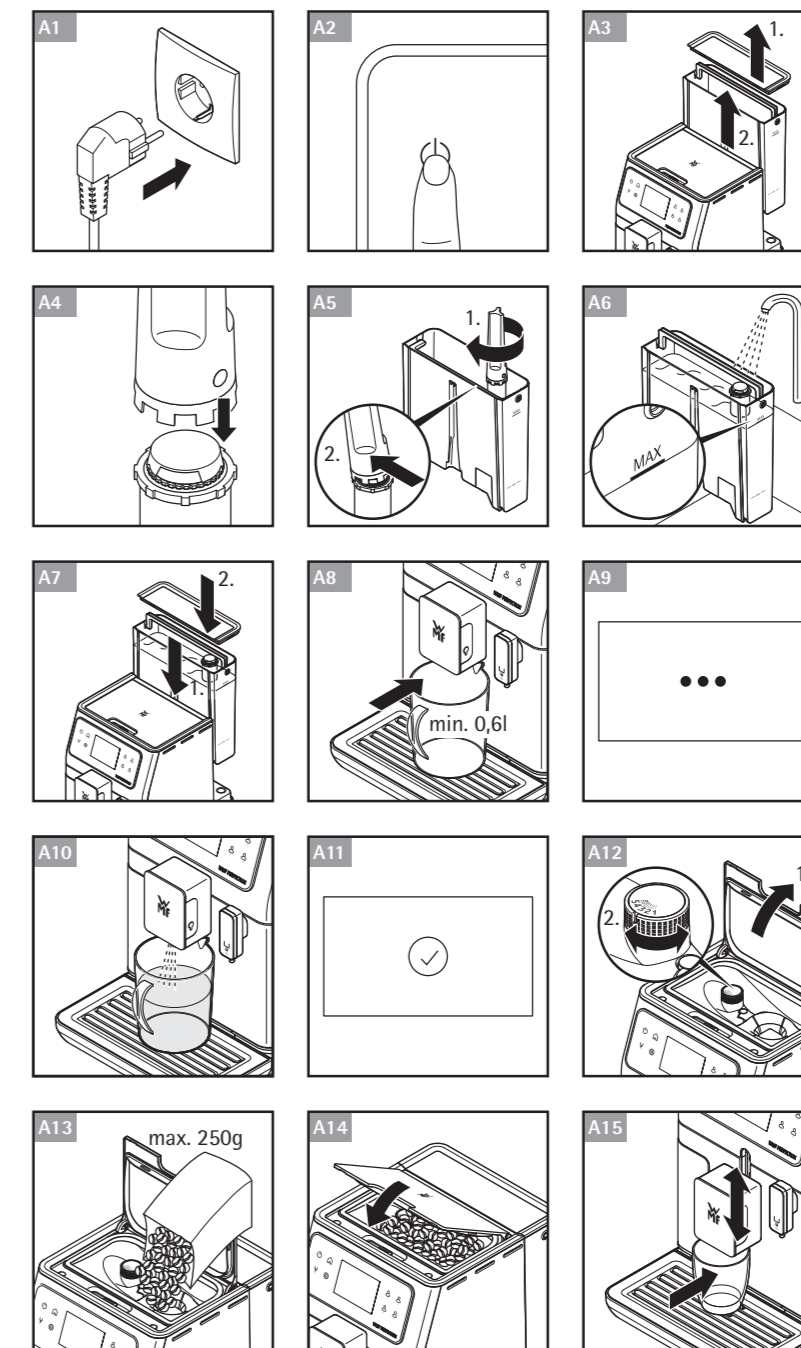

K BESTANDTEILE IM ÜBERBLICK OVERVIEW OF COMPONENTS

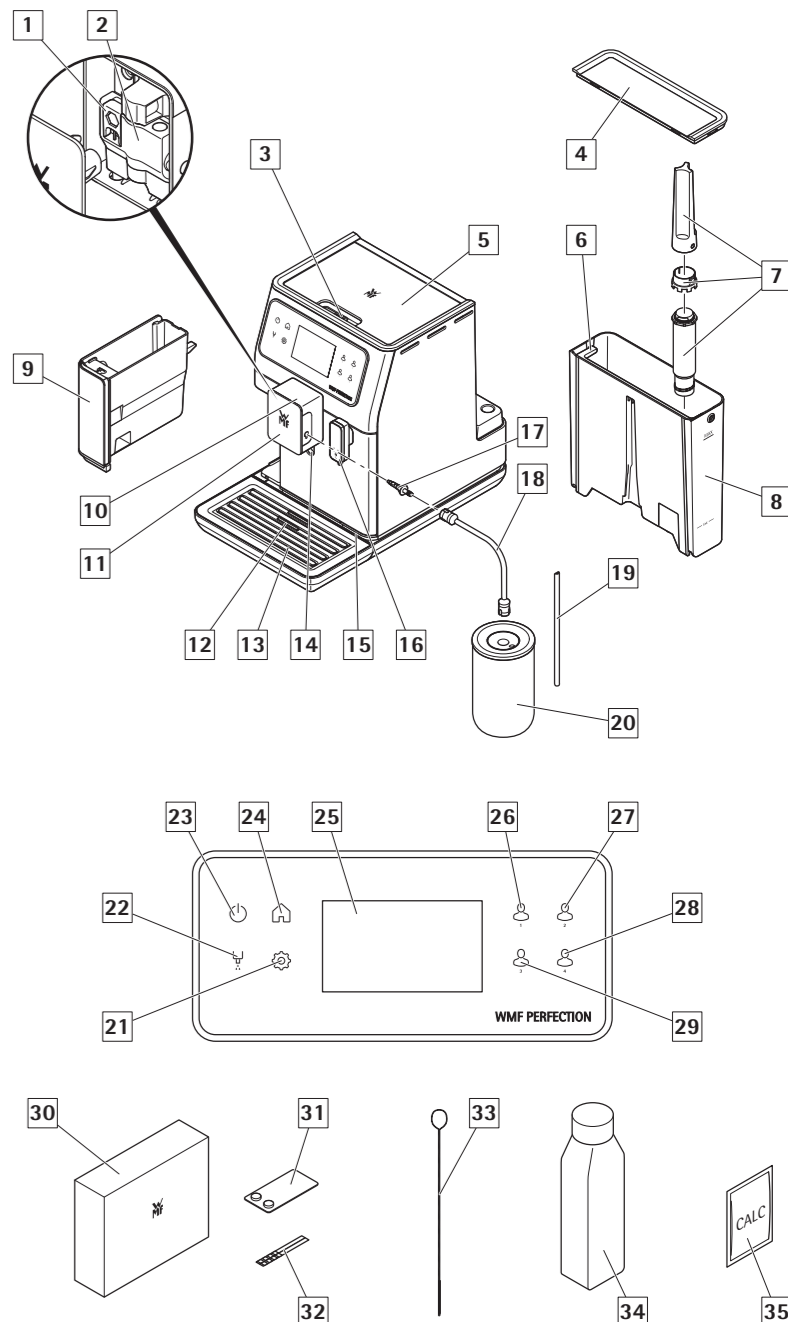

WMF PERFECTION 600-SERIES

B WASSERHÄRTE EINSTELLEN
MEASURING THE WATER HARDNESS

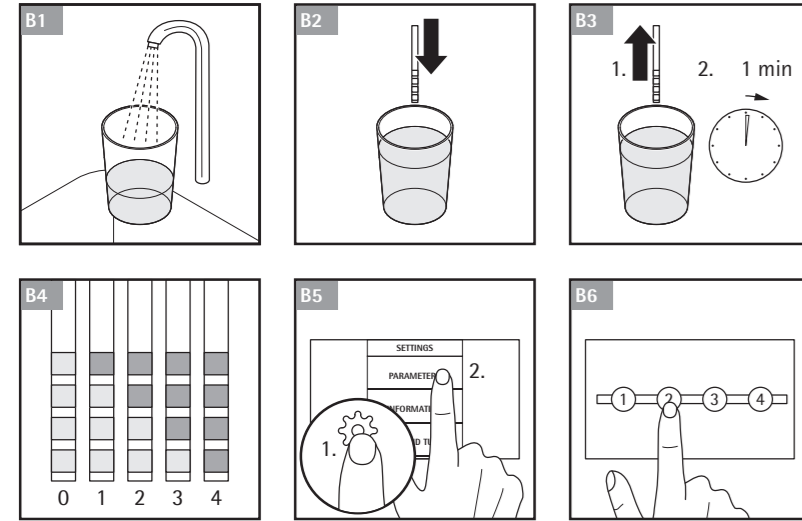

C 2 TASSEN EINES GETRÄNKES AUF EINMAL MACHEN
MAKE 2 CUPS OF A RECIPE AT ONCE

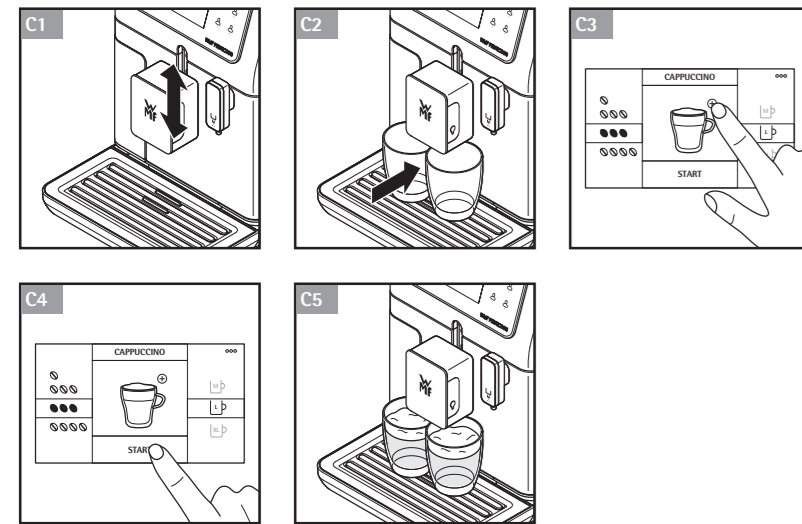

D ZUBEREITUNG EINES MILCHGETRÄNKS
MAKE A MILK RECIPE

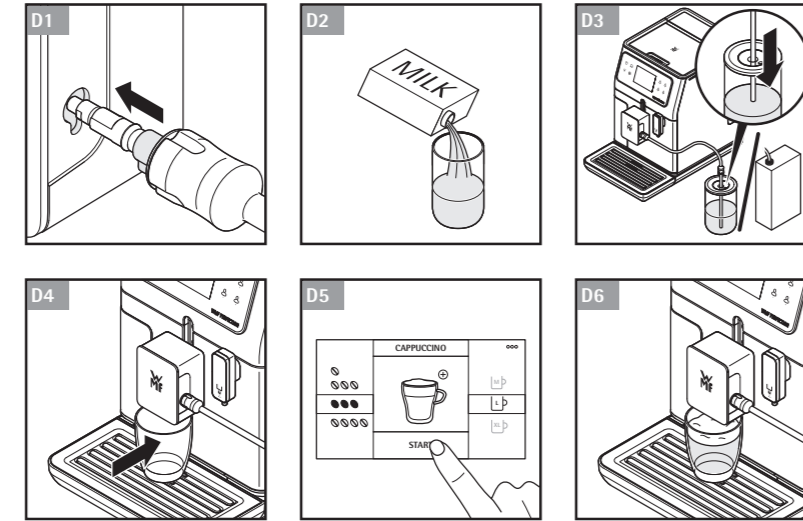

E SCHNELLE MILCHSPÜLUNG
QUICK MILK RINSING

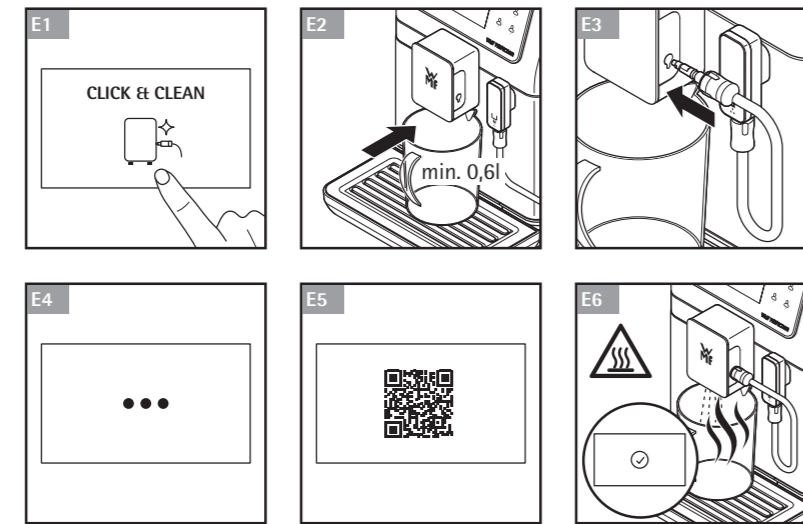

F MANUELLE TIEFENREINIGUNG DES MILCHSYSTEMS
MANUAL DEEP CLEANING OF MILK SYSTEM

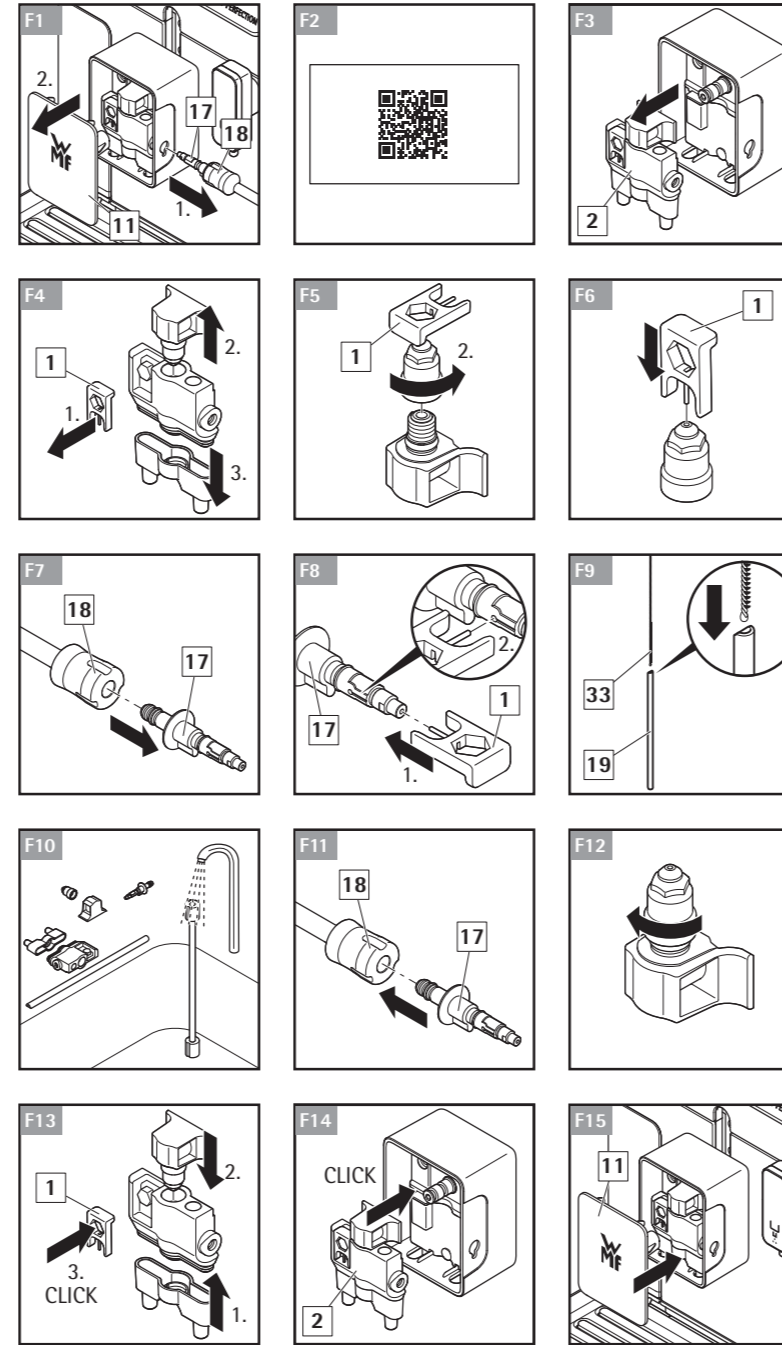

G ENTKALKUNGSPROGRAMM
DESCALING PROGRAM

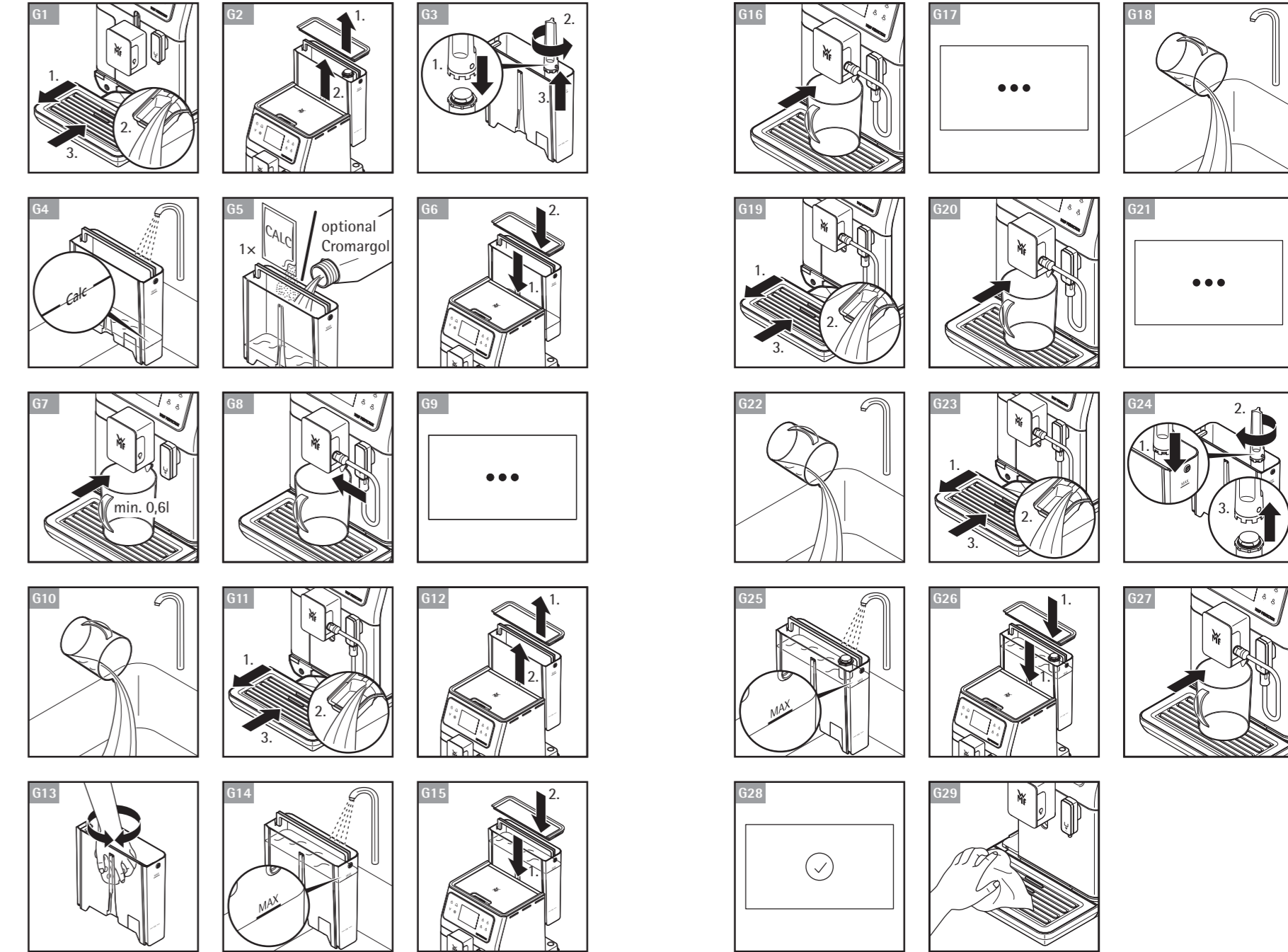

WMF PERFECTION

600-SERIES



DE	Bedienungsanleitung	2
EN	Operating Instructions	32
FR	Notice d'utilisation	60
ES	Instrucciones de uso	88
IT	Istruzioni per l'uso	116
CS	Návod k obsluze	144
DA	Brugsvejledning	172
FI	Käyttöohje	200
NL	Gebruiksaanwijzing	228
NO	Bruksanvisning	256
PL	Instrukcja obsługi	284
PT	Manual de instruções	312
RO	Instrucțiuni de utilizare	340
RU	Инструкция по эксплуатации	368
SV	Bruksanvisning	398
TR	Kullanım Talimatı	426

DE BEDIENUNGSANLEITUNG

1 Technische Daten	4	8 Getränke zubereiten	16
2 Wichtige Sicherheitshinweise	4	8.1 Kaffeegetränke	16
2.1 Bestimmungsgemäße Verwendung	5	8.2 Tee / Heißwasser	16
2.2 Nur für den europäischen Markt	7	8.3 Milchhaltige Getränke	16
2.3 Empfehlungen für die Aufstellung	7	8.4 Dauerhafte Einstellungen	18
2.4 Wichtige Hinweise zum Produkt	9	9 Profilménüs	20
2.5 Vor dem ersten Gebrauch	9	9.1 Profil anlegen und löschen	20
3 Komponenten	10	9.2 Lieblingsrezept anlegen und löschen	20
4 Unterschiede zwischen den einzelnen Modellen	11	10 Einstellmenü	20
5 Gesamtansicht	12	11 Allgemeine Pflege	23
5.1 Beschreibung der einzelnen Tasten	12	11.1 Pflege von Kaffeesatzbehälter und Tropfschale	23
5.2 Beleuchtungseinstellungen	13	11.2 Wassertank pflegen	23
6 Aufbau der Maschine	13	11.3 Warum und wie muss ich das Milchsystem pflegen?	23
6.1 Wasserhärte testen	14	11.4 Warum und wie muss ich den Kaffeebohnenbehälter reinigen?	24
6.2 Filter einsetzen	14	11.5 Übersicht allgemeine Wartung	25
7 Wichtige Hinweise vor der Zubereitung von Getränken	15	12 Sonstige Pflegemaßnahmen	26
7.1 Maschine vorbereiten	15	13 Hilfe bei Störungen	27
7.2 Mahlwerk vorbereiten	15		
7.3 Kaffeeauslauf einstellen	16		

ABBILDUNGSVERZEICHNIS

A Erstmalige Verwendung | **B** Wasserhärte messen | **C** Zwei Tassen Kaffee gleichzeitig zubereiten | **D** Milchhaltiges Getränk zubereiten | **E** Schnelle Spülung des Milchsystems (Click & Clean) | **F** Manuelle Tiefenreinigung des Milchsystems | **G** Entkalkungsprogramm | **H** Automatische Komplettreinigung der Maschine | **I** Kaffeesatzbehälter leeren | **J** Tropfschale leeren

SERIE WMF PERFECTION 600

KAFFEEVOLLAUTOMAT

Herzlichen Glückwunsch! Sie sind nun stolzer Besitzer eines WMF Perfection Kaffeevollautomaten.

Die Getränke können durch einfaches Antippen des Bedienfelds aufgerufen werden. Auf dem Bedienfeld können Sie die einzelnen Schritte der Zubereitung Ihres Kaffees nachverfolgen und haben kinderleichten Zugriff auf die einzelnen Menüs. Die meisten Getränke können auch gleich doppelt zubereitet werden; dies spart Zeit und fördert das Gemeinschaftserlebnis.

Wir wünschen Ihnen mit Ihrem WMF Perfection Kaffeevollautomaten viele Jahre entspannten Kaffeegenuss.

1 | TECHNISCHE DATEN

Maschine: Kaffeevollautomat
WMF Perfection
Stromversorgung: 220 – 240 V~ /50 Hz
Pumpendruck: 15 bar
Füllmenge Kaffeebohnenbehälter: 250 g
Füllmenge Satzbehälter: 9 Portionen
Wassertank: 3,0 l
Leistungsaufnahme: im Betrieb 1550 W
Verwendung und Aufbewahrung: Innenraum, trockener Ort (frostgeschützt)
Kabellänge (m): ca. 1,1
Maße (mm) H x B x T: 371 x 250 x 410
Gewicht (kg): 9,3

Für dieses Gerät gilt eine Garantiezeit von 2 Jahren. Einzelheiten zu den anderen Gewährleistungsbedingungen in Ihrem Land entnehmen Sie bitte dem Gewährleistungsdokument.

Hersteller:
SAS GSM
1076 Rue Saint-Léonard 53100 Mayenne
Frankreich

2 | WICHTIGE SICHERHEITSHINWEISE

Wichtige Informationen sind in dieser Bedienungsanleitung anhand von Symbolen und Signalwörtern gekennzeichnet:

WARNUNG zeigt eine gefährliche Situation an, die zu ernstesten Verletzungen führen kann.

VORSICHT zeigt eine potenziell gefährliche Situation, die zu geringfügigen oder leichten Verletzungen führen kann.

ACHTUNG zeigt eine Situation, die zu Sachschäden führen kann.

HINWEIS gibt zusätzliche Informationen zum sicheren Umgang mit dem Produkt.

 **Symbol:** Hinweise beachten und befolgen.

2.1 | BESTIMMUNGSGEMÄSSE VERWENDUNG

- Reinigung und Wartung durch den Benutzer darf nicht von Kindern ohne Aufsicht durchgeführt werden
- Lesen Sie sich bitte vor der ersten Inbetriebnahme Ihres Geräts sorgfältig die Bedienungshinweise durch und heben Sie sie zum späteren Nachschlagen auf. WMF übernimmt keine Haftung bei nicht bestimmungsgemäßer Verwendung des Geräts.

ACHTUNG

 Nach der Zubereitung eines milchhaltigen Getränks schlägt die Maschine jedes Mal die Reinigung des Milchsystems vor. Zur Gewährleistung einwandfreier hygienischer Bedingungen und eines reibungslosen Betriebs Ihrer Maschine empfehlen wir Ihnen, diese Reinigung durchzuführen.

 Aus hygienischen Gründen empfehlen wir bei regelmäßigem Gebrauch oder nach längerem Stillstand (länger als 2 Tage) die tägliche Reinigung des gesamten Milchsystems.

 Aus hygienischen Gründen und für eine gleichbleibende Qualität des Milchschaums empfehlen wir Ihnen, den Milchschlauch und die Kunststoffdüse ungefähr alle drei Monate auszutauschen. Diese Zubehörteile sind über die Webseite von WMF erhältlich.

- Diese Maschine ist nicht für die Verwendung durch Personen (einschließlich Kindern) mit eingeschränkten physischen, sensorischen bzw. geistigen Fähigkeiten oder fehlender Erfahrung und/oder fehlendem Wissen vorgesehen, sofern diese nicht durch eine für ihre Sicherheit zuständige Person beaufsichtigt werden oder von dieser in die Benutzung der Maschine eingewiesen wurden.

- Kinder sind zu beaufsichtigen, um zu verhindern, dass sie mit der Maschine spielen.
- Bei beschädigtem Netzkabel die Maschine auf keinen Fall verwenden. Das Netzkabel muss durch den Hersteller oder seinen Kundendienst bzw. entsprechend qualifizierte Personen ausgetauscht werden, um Gefahren zu vermeiden.
- Diese Maschine ist ausschließlich für den privaten Gebrauch in Innenräumen und in Höhenlagen unterhalb von 2000 m vorgesehen.
- Maschine, Netzkabel und Stecker nicht in Wasser oder eine andere Flüssigkeit tauchen.
- Die Maschine ist ausschließlich für den privaten Gebrauch vorgesehen.
- Der Einsatz in folgenden Bereichen ist nicht vorgesehen und nicht von der Gewährleistung abgedeckt:
 - Personalküchen in Geschäften, Büros und an anderen Arbeitsorten;
 - landwirtschaftliche Betriebe;
 - Verwendung durch Kunden in Hotels, Motels und anderen Wohneinrichtungen;
 - Pensionen und ähnliche Unterkünfte.
- Zur Reinigung stets die Reinigungsanleitung beachten:
 - Maschine vom Stromnetz trennen,
 - die Maschine nicht reinigen, wenn sie noch heiß ist,
 - zur Reinigung feuchtes Tuch oder Schwamm verwenden,
 - Die Maschine, das Netzkabel oder den Stecker niemals in Wasser tauchen oder unter fließendes Wasser halten.
- Bei Verwendung der Düse Ausrichtung beachten, um Verbrennungen zu vermeiden.
- Keine Gegenstände in die Kaffeemühle einführen.
- Die Maschine zum Gebrauch nicht in einem Schrank aufstellen.

WARNUNG



Bei unsachgemäßer Verwendung der Maschine besteht Verletzungsgefahr. Berühren Sie nach Gebrauch keine heißen Oberflächen (Dampfdüse), da hier noch Restwärme vorhanden ist.

2.2| NUR FÜR DEN EUROPÄISCHEN MARKT

- Diese Maschine kann von Kindern ab 8 Jahren unter Aufsicht bedient werden, sofern sie in die sichere Verwendung der Maschine eingewiesen sind und sich der mit der Bedienung der Maschine verbundenen Gefahren voll bewusst sind.
- Reinigung und Pflege der Maschine darf nicht von Kindern unter 8 Jahren durchgeführt werden, sofern diese nicht von einer erwachsenen Person beaufsichtigt werden.
- Die Maschine und das dazugehörige Netzkabel außerhalb der Reichweite von Kindern unter 8 Jahren aufbewahren.
- Diese Maschine kann durch Personen mit eingeschränkten physischen, sensorischen oder geistigen Fähigkeiten bzw. ohne ausreichende Erfahrung oder ausreichendes Wissen bedient werden, sofern sie beaufsichtigt werden oder in den sicheren Umgang mit der Maschine eingewiesen wurden und sich über die damit verbundenen Gefahren im Klaren sind.
- Die Maschine sollte von Kindern nicht als Spielzeug verwendet werden.

- Entsprechend der europäischen Richtlinie 2012/19/EU über Elektro- und Elektronik-Altgeräte (WEEE-Richtlinie) sind Elektro- und Elektronik-Altgeräte vom Hausmüll getrennt zu entsorgen. Um die Rückgewinnung und Verwertung der enthaltenen Materialien zu optimieren und die Auswirkungen auf Umwelt und Gesundheit zu begrenzen, sind Altgeräte separat zu sammeln.

2.3| EMPFEHLUNGEN FÜR DIE AUFSTELLUNG

- Die Maschine nur an eine geerdete Steckdose anschließen. Darauf achten, dass der auf dem Typenschild der Maschine angegebene Wert für Spannung der Spannung des Stromnetzes entspricht, an das die Maschine angeschlossen wird.
- Bei Fehlfunktion oder Beschädigung die Maschine nicht verwenden. In diesem Fall ein autorisiertes Kundendienstzentrum informieren.
- Diese Maschine wurde zu Ihrer Sicherheit entsprechend den geltenden Normen und Vorschriften (Richtlinien zu Niederspannung, EMV, Materialien in Kontakt mit Nahrungsmitteln, Umweltschutz usw.) hergestellt.

- Bei fehlerhaftem Anschluss an das Stromnetz erlischt die Gewährleistung.
- Die Maschine nicht ohne Tropfschale und Abtropfgitter verwenden.
- Trennen Sie das Gerät vom Stromnetz, wenn Sie es länger nicht nutzen.
- Bei Problemen während des Betriebs und vor der Reinigung den Netzstecker ziehen.
- Den Netzstecker nicht am Kabel herausziehen.
- Das Netzkabel unbedingt von heißen Teilen der Maschine, Wärmequellen und scharfen Kanten fernhalten und darauf achten, dass es diese nicht berührt.
- Achten Sie darauf, dass das Netzkabel und Ihre Hände die heißen Teile der Maschine (Dampfdüse) nicht berühren.
- Zum Entkalken der Maschine Bedienungshinweise beachten.
- Alle Eingriffe über Reinigung und tägliche Pflege durch den Kunden hinaus dürfen nur durch einen autorisierten Kundendienst durchgeführt werden.
- Das Zubehör und die abnehmbaren Teile der Maschine sind nicht spülmaschinenfest.
- Zu Ihrer eigenen Sicherheit ausschließlich WMF-Originalzubehör und Ersatzteile verwenden, die entsprechend für Ihre Maschine vorhergesehen sind.
- Diese Maschine ist nicht für die Zubereitung von Getränken für Kleinkinder unter 2 Jahren geeignet.
- Alle Geräte unterliegen einer strengen Qualitätskontrolle. Diese umfasst Funktionsprüfungen von stichprobenartig ausgewählten Maschinen, sodass die Maschine Gebrauchsspuren aufweisen kann.
- Zur Vermeidung von Verletzungen das Netzkabel nicht über die Tischkante hängen lassen, wo Kinder daran ziehen können oder es eine Stolpergefahr darstellt.
- Niemals unmittelbar nach einem Brühzyklus kaltes Wasser einfüllen. Die Maschine zwischen den einzelnen Anwendungen abkühlen lassen.
- Die Maschine nicht auf oder neben einer Gas- oder Elektroheizung oder einem Ofen aufstellen.
- Die Maschine nur für die vorgesehenen Zwecke verwenden.
- Die Maschine niemals mit nassen Händen bedienen.

2.4 | WICHTIGE HINWEISE ZUM PRODUKT

HINWEIS



Diese Anleitung gründlich durchlesen und zum späteren Nachschlagen aufbewahren. Die Sicherheitshinweise sind zu beachten.

Die Maschine darf nur für den vorgesehenen Zweck und entsprechend dieser Bedienungsanleitung verwendet werden. Die Anleitung enthält Anweisungen für Gebrauch, Reinigung und Pflege der Maschine. Für Schäden, die auf die Nichtbeachtung der Bedienungsanleitung zurückzuführen sind, wird keine Haftung übernommen.

Die Anleitung an einem sicheren Ort aufbewahren und bei Verkauf der Maschine zusammen mit dieser an den neuen Besitzer übergeben. Beiliegende Hinweise zur Gewährleistung beachten. Bei Gebrauch der Maschine stets die Sicherheitshinweise beachten.

2.5 | VOR DEM ERSTEN GEBRAUCH

- 1 | Maschine und sämtliche Zubehörteile vorsichtig auspacken und darauf achten, dass alle Komponenten und Zubehörteile vorhanden und unversehrt sind.
- 2 | Vor Verwendung der Maschine sämtliche Verpackungsmaterialien entfernen.
- 3 | Maschine, Komponenten und Zubehörteile vor der ersten Verwendung sowie nach längerer Lagerung wie in *Abschnitt 11* beschrieben reinigen. Verwenden Sie zur Reinigung aller Oberflächen ein weiches Tuch.

3 | KOMPONENTEN

- 1 Demontagewerkzeug + Reinigungsnadel
- 2 Block für One Touch Cappuccino
- 3 Trichter für Reinigungstablette
- 4 Deckel des Wassertanks
- 5 Deckel für Kaffeebohnenbehälter
- 6 Griff des Wassertanks
- 7 Filtersystem Claris Aqua mit Befestigungsteilen
- 8 Wassertank
- 9 Satzbehälter
- 10 Höhenverstellbarer Kaffeeauslauf
- 11 Abnehmbarer Auslaufdeckel
- 12 Wasserstandsanzeige in Abtropfschale
- 13 Abtropfgitter und abnehmbare Tropfschale
- 14 LED-Licht für Tassen
- 15 LED-Ambientelicht
- 16 Düsenausgang Click & Clean
- 17 Anschluss für Milchschlauch
- 18 Milchschlauch
- 19 Milchlanze
- 20 Milchbehälter + Deckel (modellabhängig)
- 21 Touchtaste für Einstellungen
- 22 Touchtaste für Heißwasser und Click & Clean
- 23 Touchtaste zum Ein-/Aus schalten
- 24 Touchtaste für Startbildschirm
- 25 Zentrales Display mit Touchbedienfeld
- 26 Profil 1
- 27 Profil 2
- 28 Profil 4
- 29 Profil 3
- 30 Begrüßungspaket
- 31 Reinigungstabletten
- 32 Streifen zur Messung der Wasserhärte (2 St.)
- 33 Reinigungsbürste für die Milchlanze
- 34 Flüssiger Entkalker
- 35 Entkalker in Pulverform

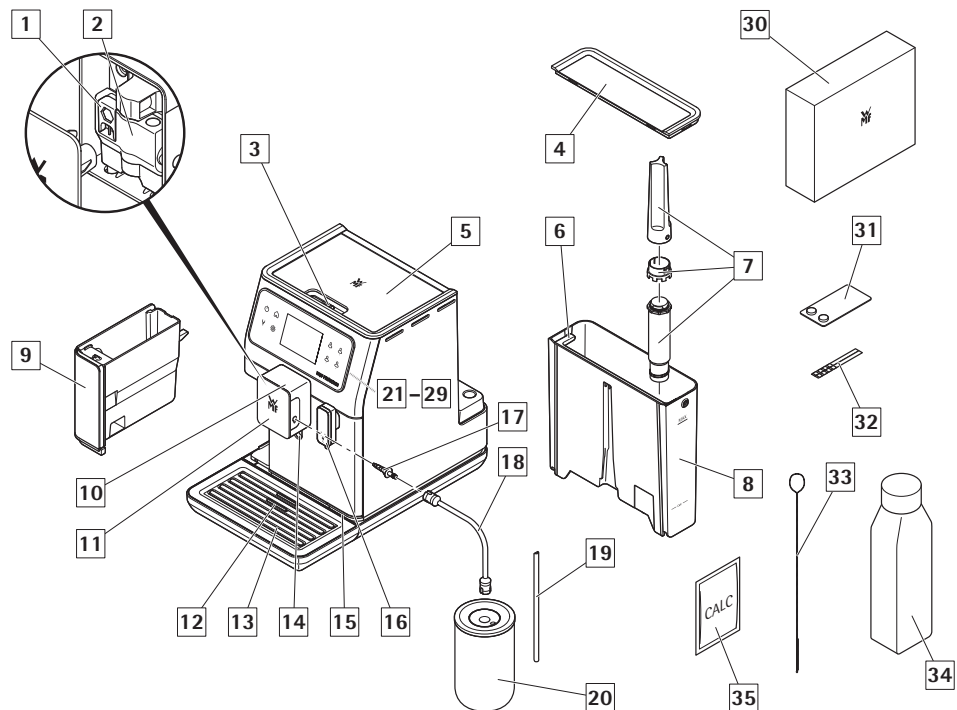













4 | UNTERSCHIEDE ZWISCHEN DEN EINZELNEN MODELLEN

BESONDERHEITEN	WMF PERFECTION 640	WMF PERFECTION 660	WMF PERFECTION 680
Design	silber	silber	silber
Rezepte			
Ristretto	✓	✓	✓
Espresso	✓	✓	✓
Lungo	✓	✓	✓
Café Crema	✓	✓	✓
Doppio	✓	✓	✓
Americano	✓	✓	✓
Frühstückskaffee	✓	✓	✓
Kannenfunktion	✓	✓	✓
Cappuccino	✓	✓	✓
Italian Cappuccino	✓	✓	✓
Latte Macchiato	✓	✓	✓
Café Latte	✓	✓	✓
Flat White	✓	✓	✓
Espresso Macchiato	✓	✓	✓
Milchschaum	✓	✓	✓
Nitro Coffee	–	✓	✓
Chilled Coffee	–	–	✓
Iced Latte	–	–	✓
Tee (schwarz/weiß/grün)	–	✓	✓
Einstellungen			
Profileinstellungen	4	6	8
Kaffeestärke einstellen	3	4	4
Optionen Vorbrühen	3	3	3
Funktion			
Milchreinigungssystem (Click & Clean)	✓	✓	✓
Heißwasser zum Ausspülen der Tasse	✓	✓	✓
WLAN zur Aktualisierung der Maschine	✓	✓	✓
Zubehör			
Milchbehälter aus Glas inbegriffen	–	✓	✓

5 | GESAMTANSICHT

5.1 | BESCHREIBUNG DER EINZELNEN TASTEN

TASTE	BESCHREIBUNG/FUNKTION
	Maschine ein- und ausschalten. Zum Einschalten der Maschine muss diese Taste gedrückt werden.
	Taste für Hauptmenü. Rückkehr zum Hauptmenü.
	Die Maschine verfügt über zahlreiche Einstellungen – probieren Sie sie aus! Damit schaffen Sie sich ein individuelles Benutzererlebnis.
	Direkter Zugang zu Heißwasser zum Ausspülen, Vorwärmen der Tasse oder um direkt heißes Wasser zu bekommen.
	Rückkehr zur vorherigen Ansicht.
	Weiter zum nächsten Schritt. Wenn Sie beispielsweise Cappuccino zubereiten, wechseln Sie mit dieser Taste von der Milch- zur Espressobereitung.
	Im Menü nach oben blättern/ausgewählten Parameterwert erhöhen. Im Menü nach unten blättern/ausgewählten Parameterwert verringern.
	Mit der Taste  können Sie auf Ihrer Maschine eine oder zwei Tassen zubereiten.
OK	Auswahl bestätigen.
START	Auswahl starten.
STOP	Auswahl anhalten.
	Profiltasten an der rechten Bedienfeldseite.
	Profiltasten oben links auf dem Bedienfeld.
	Taste für Kontextmenü, Funktion ist abhängig von der aktiven Ansicht (erweiterte Einstellungen für Rezepte, Profileinstellungen usw.).
	Status der WLAN-Verbindung.

5.2 | BELEUCHTUNGSEINSTELLUNGEN

Informationen zur Hintergrundbeleuchtung der Tasten

- Wenn eine Taste nicht leuchtet, steht die entsprechende Funktion nicht zur Verfügung.
- Wenn sie schwach leuchtet, steht die Funktion zur Verfügung, ist aber auswählbar.
- Während die aufgerufene Funktion ausgeführt wird, leuchtet die Taste hell.

Informationen zu den Lichteffekten am Sockel der Maschine

- Bei eingeschalteter Maschine ist der Sockel hell erleuchtet. Das Licht kann wie in *Abschnitt 10* beschrieben ein- oder ausgeschaltet werden.
- Bei ausgeschalteter Maschine ist der Sockel nicht beleuchtet.
- Bei reduziertem Licht wird gerade ein Getränk zubereitet.
- Bei Blinklicht ist eine Benutzeraktion erforderlich, um einen laufenden Vorgang zu beenden.
- Alle allgemeinen Informationen wie Warnungen werden auf dem Bedienfeld  angezeigt.

HINWEIS

 Dieses Produkt enthält eine Lichtquelle der Energieeffizienzklasse D. Beachten Sie bitte, dass das im Produkt enthaltene Lichtelement nicht für Beleuchtungszwecke vorgesehen ist. Die Lichtquelle kann durch autorisiertes Servicepersonal ausgetauscht werden.

Informationen zum Licht am Kaffeeauslauf der Maschine

- Das Licht am Kaffeeauslauf wird automatisch eingeschaltet, sobald ein Getränk zubereitet wird.

6 | AUFBAU DER MASCHINE

Siehe *Abb. A1 – A15*.

WARNUNG

 Maschine an eine geerdete Steckdose mit 230 V anschließen. Andernfalls besteht die Gefahr tödlicher Verletzungen durch Stromschlag! Die in *Abschnitt 10* aufgeführten Sicherheitshinweise beachten!

Maschine auf einer stabilen, ebenen und hitzebeständigen Unterlage aufstellen. Dabei auf ausreichenden Abstand zu Spritzwasser und Wärmequellen achten. Die Maschine gibt Wärme ab, daher auf ausreichende Belüftung achten. Die Maschine nicht auf Marmorflächen o. Ä. aufstellen. Schutzfolie vom Bedienfeld  abziehen.

Informationen zur Tropfschale

In der Tropfschale werden Rückstände von Wasser bzw. Kaffee aufgefangen, die während oder nach der Getränkebereitung aus der Maschine fließen. Die Tropfschale muss stets eingesetzt bleiben und regelmäßig geleert werden.

Maschine einschalten

Maschine an der Ein-/Aus-Taste  einschalten. Auf dem Bedienfeld wird das *WMF-Logo* angezeigt. Entsprechend den vom Gerät angezeigten Anweisungen vorgehen (*Abb. A1 – A15*).

Ersteinstellung

Bei der erstmaligen Verwendung der Maschine werden Sie dazu aufgefordert, verschiedene Einstellungen vorzunehmen. Gehen Sie einfach entsprechend den Anweisungen auf dem Bedienfeld vor.

6.1 | WASSERHÄRTE TESTEN

Je nach Wasserhärte muss ein Wert von 0 bis 4 eingestellt werden. Dazu wie folgt vorgehen:

- 1 | Vor der erstmaligen Verwendung der Maschine die Wasserhärte testen, sodass die Maschine entsprechend eingestellt werden kann. Auch bei Verwendung der Maschine an einem Ort mit einer anderen Wasser-

härte oder bei einer merklichen Veränderung der Wasserhärte sollte diese geprüft und die Maschine ggf. neu eingestellt werden.

- 2 | Zum Prüfen der Wasserhärte den mit der Maschine gelieferten Teststreifen  verwenden oder die zuständige Behörde für Wasserversorgung kontaktieren.

Nachfolgend sind die einzelnen Klassen näher beschrieben:

HÄRTEGRAD	KLASSE 0	KLASSE 1	KLASSE 2	KLASSE 3	KLASSE 4
° dH	< 3°	> 4°	> 7°	> 14°	> 21°
° e	< 3,75°	> 5°	> 8,75°	> 17,5°	> 26,25°
° f	< 5,4°	> 7,2°	> 12,6°	> 25,2°	> 37,8°
Einstellung am Gerät	0 – sehr weich	1 – weich	2 – mittel	3 – hart	4 – sehr hart

- 3 | Ein Glas mit Leitungswasser füllen und den Teststreifen eintauchen (Abb. B1 + B2).
- 4 | Streifen wieder aus dem Glas nehmen. Nach etwa einer Minute kann der Härtegrad am Teststreifen abgelesen werden (Abb. B3 + B4).
- 5 | Bei der Einstellung der Maschine die Anzahl der roten Bereiche angeben (Abb. B5 + B6).

- 3 | Durch Drehen des grauen Rings am oberen Ende des Filters den Monat des Filtereinbaus einstellen (Pos. 1 in der Abbildung, linke Zahl in der Öffnung). An Pos. 2 der nachfolgenden Abbildung (rechte Zahl in der Öffnung) wird der Monat angezeigt, in dem der Filter ausgetauscht werden sollte.

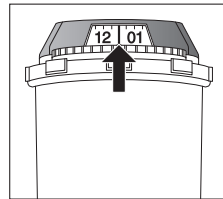





6.2 | FILTER EINSETZEN

Beim erstmaligen Einschalten der Maschine werden Sie zum Einsetzen des Filters aufgefordert. Wenn Sie das tun möchten, wählen Sie JA und befolgen Sie die Anweisungen auf dem Bedienfeld.



- 1 | Filter in die Maschine einsetzen.
- 2 | Verwenden Sie zum Anschrauben des Filters in den Boden des Wassertanks AUSSCHLIESSLICH das beiliegende Werkzeug  (Abb. A4 + A5).
- 4 | Nach Einsetzen des Filters den Wassertank befüllen.
- 5 | Unter der Dampfduüse einen Behälter mit 0,6 l Volumen aufstellen (Abb. A8).
- 6 | Die Maschine befüllt die Wasserkreisläufe, heizt sie vor und führt anschließend eine automatische Spülung aus. Der Abschluss dieses Vorgangs wird durch eine Meldung auf dem Bedienfeld angezeigt.

7 | WICHTIGE HINWEISE VOR DER ZUBEREITUNG VON GETRÄNKEN

7.1 | MASCHINE VORBEREITEN

- 1 | Wassertank herausnehmen und befüllen  mit max. 3 L (Abb. A3+A6).
- 2 | Wassertank wieder einsetzen  (Abb. A7).
- 3 | Deckel des Kaffeebohnenbehälters  öffnen und Kaffeebohnen einfüllen (max. 250 g) (Abb. A12 + A13).
- 4 | Deckel des Kaffeebohnenbehälters wieder schließen  (Abb. A14).

VORSICHT

 Den Wassertank  nicht mit heißem Wasser, Milch oder anderen Flüssigkeiten befüllen.

VORSICHT

 **Niemals Kaffeepulver in den Kaffeebohnenbehälter einfüllen.** Von der Verwendung öliger, karamellisierter oder aromatisierter Kaffeebohnen in dieser Maschine wird dringend abgeraten. Diese Bohnenarten können das Gerät beschädigen. Darauf achten, dass sich zwischen den Kaffeebohnen keine Fremdkörper befinden, da diese das Mahlwerk beschädigen können und solche Schäden von der Gewährleistung ausgeschlossen sind. In den Kaffeebohnenbehälter kein Wasser einfüllen.

7.2 | MAHLWERK VORBEREITEN

Die Menge des gemahlene Kaffees wird von der Maschine automatisch entsprechend dem ausgewählten Getränk und der gewünschten Stärke des Kaffees eingestellt.

Sie können die Stärke Ihres Kaffees auch über die Einstellung des Mahlgrads der Kaffeebohnen anpassen. Generell wird der Kaffee umso stärker und cremiger, je feiner er gemahlen wird.

Die Stärke variiert auch je nach verwendeter Kaffeeart. Wir empfehlen einen feinen Mahlgrad für Espresso und einen gröberen Mahlgrad für Kaffee.

Der Mahlgrad kann über den Einstellregler auf der Oberseite der Maschine eingestellt werden (Abb. A12).

VORSICHT

 Bei neuen Produkten ist das Mahlwerk werkseitig voreingestellt und darf erst nach 30 Getränken verändert werden, damit sich das Mahlwerk in seiner optimalen Konfiguration einstellen kann. Wenn der Kaffee jedoch zu langsam austritt, können Sie den Einstellregler für einen gröberen Mahlgrad um 1 Stufe nach links drehen.

HINWEIS

 Der Mahlgrad sollte während des Mahlvorgangs schrittweise eingestellt werden. Es wird empfohlen, die Einstellung stufenweise zu verändern. Nach drei Rezepten werden Sie einen deutlichen Geschmacksunterschied feststellen.

Die Mahlgradeinstellung ist sehr hilfreich, wenn Sie eine andere Kaffeesorte verwenden oder die Stärke Ihres Kaffees verändern möchten. Von einer systematischen Verstellung des Mahlgrads wird jedoch abgeraten.

7.3 | KAFFEEAUSLAUF EINSTELLEN

Der Kaffeeauslauf  kann für jedes Getränk entsprechend der Größe des Trinkgefäßes nach oben oder unten verschoben werden (Abb. A15).

HINWEIS



Sitzt der Kaffeeauslauf  zu hoch über dem Trinkgefäß, kann das Getränk spritzen und Verbrühungen verursachen.

8 | GETRÄNKE ZUBEREITEN

Zubereitung: Tasse(n) unter die Kaffeedüsen stellen. Taste für das gewünschte Getränk drücken.

8.1 | KAFFEEGETRÄNKE

Mögliche Einstellungen: Bei Bedarf lässt sich durch Wahl der Anzahl der Kaffeebohnen die Stärke des Kaffees verändern.



Mit der Taste  können Sie auf Ihrer Maschine eine oder zwei Tassen zubereiten (Abb. C3).

Die Menge des zubereiteten Kaffees kann (vor oder während der Zubereitung des Getränks) durch Verstellung der Mengenskala an der rechten Seite des Bedienfelds angepasst werden. Die Zubereitung beginnt mit dem Mahlen der Kaffeebohnen, anschließend wird das Kaffeepulver verdichtet und schließlich der Kaffee aufgebriht. In den erweiterten Einstellungen des Getränks finden Sie weitere Einstellungen (durch Drücken der drei Punkte oben rechts auf dem Bildschirm): Sie können die Temperatur Ihres Kaffees und die Vorbrühzeit (Pause zwischen der Befeuchtung des Kaffeepulvers und der Abgabe des Kaffees einstellen).

Durch Betätigen von **STOP** kann die Zubereitung jederzeit abgebrochen werden.

8.2 | TEE / HEISSWASSER

Mögliche Einstellungen: Mit Ihrer Maschine können Sie Heißwasser für Tee zubereiten.



Modell 640: Über die Heißwassertaste  können Sie zum Beispiel einen weißen Tee zubereiten. Stellen Sie die Tasse bitte unter den Click & Clean-Auslass .

Modelle 660, 680: Drei Sorten Tee (schwarzer, weißer und grüner Tee); die Temperatur des Heißwassers wird an die Getränkeauswahl angepasst; die Menge des Getränks ist (vor und während der Zubereitung) einstellbar. Stellen Sie die Tasse bitte unter die Kaffeeauslässe .

8.3 | MILCHHALTIGE GETRÄNKE

Siehe Abb. D1 – D6.

Vor Beginn der Getränkezubereitung

1 | Schmalere und längere Seite des Milchleitungsanschlusses  an den One Touch Cappuccino-Block  anschließen (Abb. D1).

HINWEIS



Zur Gewährleistung der Qualität des Getränks darauf achten, dass die schmalere und längere Seite des Milchleitungsanschlusses  sicher eingeführt ist.

2 | Das andere Ende in einen Behälter oder Glas mit Milch oder in den Milchbehälter (modellabhängig) eintauchen (Abb. D3).

3 | Tasse(n) unter die Kaffee-/Milchdüsen stellen (Abb. D6).

Mögliche Einstellungen: Über die Anzahl der dargestellten Kaffeebohnen in der Anzeige lässt sich die Stärke des Kaffees verändern und auch die Größe des Getränks kann ausgewählt werden. In den erweiterten Einstellungen des jeweiligen Getränks finden Sie weitere Einstellmöglichkeiten.

Die Milch wird mit Dampf aufgeschäumt. Da die Dampfproduktion höhere Temperaturen erfordert, durchläuft die Maschine eine zusätzliche Vorwärmphase.

Durch Betätigen von **STOP** kann die Getränkebereitung unterbrochen und mit  der nächste Arbeitsschritt in der Zubereitung aufgerufen werden (nur bei Rezepten mit mindestens zwei Arbeitsschritten).

HINWEIS



Während der Zubereitung von milchhaltigen Getränken (Kaffee und Milch) kann die Menge nicht geändert werden.

Reinigung nach der Zubereitung milchhaltiger Getränke

Automatische Reinigung des Milchsystems: Auf dem Bildschirm wird nach Zubereitung eines milchhaltigen Getränks die Frage *Möchten Sie eine Reinigung durchführen?* angezeigt.

Mithilfe der automatischen Reinigung des Milchsystems (Click & Clean) können Sie den One Touch Cappuccino Block und den Milchschlauch reinigen. Verbinden Sie die Spitze des Milchschlauchs  mit dem One Touch Cappuccino Block (Abb. E3). Schließen Sie das andere Ende des Schlauchs an die Click & Clean-Düse an.

HINWEIS





Für beste Ergebnisse wird die regelmäßige Reinigung des herausnehmbaren One Touch Cappuccino-Blocks  empfohlen (siehe Abschnitt 11).

Wird eine Veränderung der Milchschaumqualität festgestellt, Spül- und Reinigungsvorgang wiederholen: Diese Art von Problemen wird durch unzureichende Wartung des Milchsystems verursacht.

HINWEIS



Automatische Spülauslässe: Je nach Zubereitungsart (Kaffee oder milchhaltiges Getränk) spült die Maschine beim Abschalten möglicherweise automatisch. Der Zyklus dauert nur wenige Sekunden und endet automatisch. Für Rezepte ohne Milch wird empfohlen, den Anschluss  vom One Touch Cappuccino-Block  zu trennen.

ACHTUNG



Nach der Zubereitung eines milchhaltigen Getränks schlägt die Maschine jedes Mal die Reinigung des Milchsystems vor. Zur Gewährleistung einwandfreier hygienischer Bedingungen und eines reibungslosen Betriebs Ihrer Maschine empfehlen wir Ihnen, diese Reinigung durchzuführen.

8.4 | DAUERHAFTE EINSTELLUNGEN

Folgende Einstellungen können dauerhaft vorgenommen werden:

	PRODUKT	DOPPELTE GRÖSSE VERFÜGBAR	UNGEFÄHRE MENGE (MIN./MED./MAX.)	STANDARDSTÄRKE (MIN./MED./MAX.)	MÖGLICHE EINSTELLUNGEN	ERWEITERTE EINSTELLUNGEN DURCH ANTIPPEN DER PARAMETER
Kaffee	Ristretto	ja (2 Mahlvorgänge)	25 ml	Max.	Volumen (20–40 ml, in Schritten von 5 ml), Stärke	Kaffeetemperatur T1/T2/T3 Vorbrühen 2/5/10 s
	Espresso	ja (2 Mahlvorgänge)	40 ml	Med.	Volumen (40–70 ml, in Schritten von 10 ml), Stärke	Kaffeetemperatur T1/T2/T3 Vorbrühen 2/5/10 s
	Lungo	ja (2 Mahlvorgänge)	70 ml	Med.	Volumen (70–100 ml, in Schritten von 10 ml), Stärke	Kaffeetemperatur T1/T2/T3 Vorbrühen 2/5/10 s
	Café Crème	ja (2 Mahlvorgänge)	120 ml	Max.	Volumen (80–180 ml, in Schritten von 10 ml), Stärke	Kaffeetemperatur T1/T2/T3 Vorbrühen 2/5/10 s
	Doppio	nein	100 ml	Med.	Volumen (40–140 ml, in Schritten von 10 ml), Stärke	Kaffeetemperatur T1/T2/T3 Vorbrühen 2/5/10 s
	Americano	nein	160 ml	Med.	Volumen (120–280 ml, in Schritten von 10 ml), Stärke	Kaffeetemperatur T1/T2/T3 Vorbrühen 2/5/10 s
	Frühstückscaffee	ja (2 Mahlvorgänge)	150 ml	Max. (fest)	Volumen (80–170 ml, in Schritten von 10 ml), Stärke	–
Latte	Kannenfunktion	nein	375 ml	Max.	Menge (375–1000 ml, in 125 ml), Stärke	Kaffeetemperatur T1/T2/T3 Vorbrühen 2/5/10 s
	Cappuccino	ja (2 Mahlvorgänge)	180 ml	Med.	Menge (M, L, XL), Stärke	Kaffeetemperatur T1/T2/T3 Vorbrühen 2/5/10 s, Kaffeemenge (40–80 ml), Schaummenge (klein, medium, groß)
	Italian Cappuccino	ja (2 Mahlvorgänge)	180 ml	Med.	Menge (M, L, XL), Stärke	Kaffeetemperatur T1/T2/T3 Vorbrühen 2/5/10 s, Kaffeemenge (40–80 ml), Schaummenge (klein, medium, groß)
	Latte Macchiato	ja (2 Mahlvorgänge)	250 ml	Med.	Menge (M, L, XL), Stärke	Kaffeetemperatur T1/T2/T3 Vorbrühen 2/5/10 s, Kaffeemenge (50–80 ml), Schaummenge (klein, medium, groß)
	Café Latte	ja (2 Mahlvorgänge)	250 ml	Med.	Menge (M, L, XL), Stärke	Kaffeetemperatur T1/T2/T3 Vorbrühen 2/5/10 s, Kaffeemenge (30–70 ml), Schaummenge (klein, medium, groß)
	Flat White	nein	160 ml	Med.	Menge (M, L, XL), Stärke	Kaffeetemperatur T1/T2/T3 Vorbrühen 2/5/10 s, Kaffeemenge (30–70 ml), Schaummenge (klein, medium, groß)
	Espresso Macchiato	ja (2 Mahlvorgänge)	50 ml	Med.	Menge (M, L, XL), Stärke	Kaffeetemperatur T1/T2/T3 Vorbrühen 2/5/10 s, Kaffeemenge (30–70 ml), Schaummenge (klein, medium, groß)
	Aufgeschäumte Milch	nein	160 ml	–	Volumen (M, L, XL)	–
Kalt	Nitro Coffee	nein	350 ml	Med.	–	Kaffeetemperatur T1/T2/T3 Vorbrühen 2/5/10 s
	Chilled Coffee	nein	350 ml	Max.	–	Kaffeetemperatur T1/T2/T3 Vorbrühen 2/5/10 s
	Iced Latte	nein	380ml	Max.	–	Kaffeetemperatur T1/T2/T3 Vorbrühen 2/5/10 s
Tee	schwarz/weiß/grün	nein	200 ml	–	Volumen (50–300 ml, in Schritten von 10 ml)	–

T = Temperatur

9 | PROFILMENÜS

Über Profile und Lieblingsrezepte können Sie Ihre Lieblingsrezepte ablegen, Rezepte individuell anpassen und weitere Einstellungen für Beleuchtung und Anzeige vornehmen.

9.1 | PROFIL ANLEGEN UND LÖSCHEN

Verfahren 1: Eine der Profiltasten an der rechten Seite des Bedienfelds drücken [26] – [29]. Wenn für diese Taste noch kein Profil hinterlegt ist, Anweisungen auf dem Bedienfeld befolgen.

Verfahren 2: Profilsymbol (👤) in der oberen linken Ecke des Bedienfelds und anschließend [+] antippen (verfügbar, solange die maximal mögliche Anzahl der Profile noch nicht erreicht ist).

Es können je nach Modell bis zu acht verschiedene Profile angelegt werden. Zum Ändern oder Löschen eines Profils die *Einstelltaste* in diesem Profil betätigen.

9.2 | LIEBLINGSREZEPT ANLEGEN UND LÖSCHEN

Verfahren 1: Zum Anlegen eines Rezepts im Profilmenu auf [+] rücken und Anweisungen auf dem Bedienfeld befolgen.

Verfahren 2: Nach Eingabe eines Rezepts folgende Taste betätigen: (+ 👤)

Für jedes Profil können bis zu acht Rezepte gespeichert werden. Zum Löschen eines Lieblingsrezepts die entsprechende Kachel gedrückt halten und anschließend auf das Kreuz am oberen Rand der Kachel tippen oder auf die Einstellungen des jeweiligen Profils und dann auf *Verwaltung gehen*.

HINWEIS



Während einer laufenden Zubereitung und im Profilmenu kann ein Rezept nicht geändert werden.

HINWEIS



Bei Unterbrechung der Zubereitung eines Lieblingsgetränks wird diese Einstellung gespeichert.

Für jedes Profil können bestimmte Einstellungen gespeichert werden:

- Sockelbeleuchtung ein/aus
- Automatisches Einschalten bei bestimmtem Lieblingsrezept
- Anzeige der Rezepte
- Namen hinzuzufügen
- Farbe auswählen
- Kurzwahl festlegen
- Verwaltung der Rezeptkacheln

10 | EINSTELLMENÜ

Zahnradssymbol (⚙️) an der linken Seite des Bedienfelds [21] antippen.

Folgende Einstellungen können vorgenommen werden:

- **Parameter:** Sprache, Uhrzeit, Datum, Wasserhärte, Kaffeetemperatur, Teetemperatur, Maßeinheit, Helligkeit Sockelbeleuchtung, Helligkeit Bedienfeld, automatische Abschaltung, automatische Spülung, Rezeptanzeige (Kacheln oder nebeneinander), Vorbrühen, Kaffeesorte, Produkt zurücksetzen.
- **WLAN verbinden:** Netzwerk hinzufügen oder löschen
- **Informationen:** zubereitete Getränke, Anzahl der ausgeführten Rezepte
- **Hilfe und Tutorials:** Videoanleitungen zur Bedienung der Maschine

WLAN-Verbindung zur Aktualisierung des Geräts

Sie können Ihr Gerät mit Ihrem Internet Netzwerk verbinden. Sie können diesen Schritt bereits bei der Erstinbetriebnahme oder später durchführen. Sie können diesen Schritt später über die Einstelltaste Ihres Geräts durchführen. Sie benötigen eine Internetverbindung, um Aktualisierungen zu erhalten.

Bitte vergewissern Sie sich, dass die 2,4-GHz-Frequenz auf Ihrem WLAN-Router oder Access Point aktiviert ist. Das Produkt unterstützt derzeit nur Netzwerke im Bereich eines 2,4-GHz-WLAN.

Bitte beachten Sie, dass derzeit nur WLAN-Passwörter, die der WPA/WPA2-Verschlüsselung entsprechen, verarbeitet werden können.

Bitte stellen Sie in den WLAN-Einstellungen Ihres Routers oder Access Points das 2,4-GHz-Band ein und/oder wählen Sie die Verschlüsselungsoption WPA oder WPA2.

Wenn Sie einen Mobiltelefon HotSpot verwenden, aktivieren Sie dessen Einstellung „Kompatibilität maximieren“.

1 | Um Ihr Gerät mit dem Internet zu verbinden, müssen Sie:

- Ihr Netzwerk auswählen: Gehen Sie zu **Einstellungen**, dann zu **WLAN-Einstellungen**, zu **WLAN-Erkennung**
- Geben Sie das Kennwort für die WLAN-Verbindung ein
- Während des Ladevorgangs öffnet sich der Bildschirm **Verbindung wird hergestellt**. Dieser Schritt dauert einige Minuten.
- Ein Bildschirm bestätigt, dass die Verbindung erfolgreich hergestellt wurde (✓)

Bedeutung der einzelnen WLAN-Verbindungsanzeigen:

- Das Gerät ist nicht mit dem WLAN verbunden (🚫)
- Das Gerät ist mit dem WLAN verbunden (📶)
- Das Gerät kann nicht verbunden werden (🚫)

2 | Sobald ein Update verfügbar ist, erscheint eine Benachrichtigung auf dem Startbildschirm. Sie können das Update sofort oder später durchführen.

Wenn Sie das Update später durchführen möchten (sofern es nicht sofort durchgeführt werden muss), wird beim nächsten Start des Geräts die Benachrichtigung erneut angezeigt.

3 | Sie haben die Wahl zwischen verschiedenen WLAN-Verbindungen:

- Immer verbunden
- Nie verbunden (keine Information bei Verfügbarkeit eines Updates)
- Für eine begrenzte Zeit verbunden (um bei einem neuen Update eine Benachrichtigung zu erhalten)

Videoanleitungen zur Verbindung des Geräts mit dem WLAN finden Sie auf der Webseite <https://link.wmf.com/jqqme3> oder über den auf dem Gerät angezeigten QR-Code.

Nachfolgend sind die verfügbaren Haupteinstellungen aufgeführt:



Datum	Das Datum muss eingestellt werden, vor allem bei Verwendung eines Wasserfilters.
Uhrzeit	Sie können zwischen 12- und 24-h-Anzeige wählen.
Sprache	Sie können aus den angezeigten Sprachen Ihre Auswahl treffen.
Maßeinheit	Sie können als Maßeinheit ml oder oz einstellen.
Helligkeit Bedienfeld	Sie können die Helligkeit des Bedienfelds nach Ihren Wünschen einstellen.
Getränktemperatur	Sie können die Temperatur Ihrer Kaffee-/Teezubereitungen in drei unterschiedlichen Stufen einstellen. Bei dieser Anpassung handelt es sich um eine allgemeine Einstellung, die standardmäßig für alle Rezepte gilt. Sie können diese jedoch bei Bedarf über die erweiterten Einstellungen des Rezepts ändern, wenn Sie ein neues Rezept eingeben.
Wasserhärte	Die Wasserhärte kann von 0 bis 4 eingestellt werden (siehe Abschnitt 6.1).
Automatische Abschaltung	Sie können einstellen, wann sich die Maschine automatisch abschaltet (Dauer der Nichtnutzung). Mit dieser Funktion können Sie Ihren Stromverbrauch verringern. Zum Stromsparen die automatische Abschaltung der Maschine aktivieren (Abschaltung 15/30/60/90 Minuten nach dem letzten Arbeitsschritt der Maschine). Um möglichst viel Strom zu sparen, die automatische Abschaltung auf die kürzeste Dauer (5 Minuten) setzen. Darüber hinaus können auch die Werkseinstellungen wiederhergestellt werden.
Automatische Spülung	Sie können sich für oder gegen die automatische Spülung des Kaffeeauslasses beim Starten der Maschine entscheiden (gilt nicht für Teezubereitungen).
Sockelbeleuchtung	Die Sockelbeleuchtung kann entsprechend den eigenen Vorlieben eingestellt oder abgeschaltet werden. Diese Einstellung funktioniert unabhängig von den spezifischen Einstellungen in den einzelnen Profilen.
Anzeige	Wählen Sie, ob der Bildschirm mit Schieberegler oder mosaikartig dargestellt werden soll.
Vorbrühen	Sie können einstellen, wie lange das Wasser das Kaffeepulver befeuchten soll.
Bohnsorte	Mit dieser Funktion können Sie die Bohnsorte auswählen, mit der Sie die Maschine befüllen möchten – Standard oder ölig.
Gerät zurücksetzen	Wenn Sie das Gerät zurücksetzen, werden Ihre Einstellungen und Anpassungen gelöscht und durch die Standardeinstellungen ersetzt. Auch Ihre Lieblingsgetränke werden auf ihre ursprüngliche Version zurückgesetzt.
WLAN-Verbindung	Sie können Ihr Gerät mit Ihrem WLAN verbinden, um Updates zu erhalten.

Mit  verlassen Sie das Einstellmenü. Die Einstellungen werden in der Maschine gespeichert und bleiben auch nach Ziehen des Netzsteckers erhalten.

11 | ALLGEMEINE PFLEGE

Mit der richtigen Pflege verlängern Sie die Lebensdauer Ihres Kaffeevollautomaten und erhalten den authentischen Kaffeegeschmack. Aus Gründen der Hygiene ist es wichtig, dass Sie die in der Bedienungsanleitung vorgeschlagene tägliche Pflege durchführen und täglich vor dem ersten Gebrauch ein Spülprogramm laufen lassen.

11.1 | PFLEGE VON KAFFEESATZ-BEHÄLTER UND TROPFSCHALE

In der Tropfschale  wird das überschüssige Wasser aufgefangen, im Kaffeesatzbehälter  der Kaffeesatz gesammelt.

Wann und wie sollte die Tropfschale geleert werden?

Bei entsprechender Anzeige auf dem Bedienfeld. Die Tropfschale kann auch schon geleert werden, bevor eine entsprechende Meldung angezeigt wird (Abb. J1 – J9).

Wir empfehlen Ihnen, sie auszuspülen und abzutrocknen. Die Tropfschale muss stets eingesetzt bleiben und regelmäßig geleert werden.



VORSICHT



Da dieser Behälter in Kontakt mit Milch und Kaffee kommt, wird aus Gründen der Hygiene empfohlen, ihn täglich komplett zu zerlegen und alle Bestandteile unter heißem Wasser zu reinigen.

VORSICHT



Die Tropfschale muss immer  dann entleert werden,  wenn die Wasserstandsanzeige nach oben zeigt. Die Abdeckung kann zu Reinigungszwecken durch Ziehen am markierten Bereich abgenommen werden (Abb. J3).

Wann und wie sollte der Kaffeesatzbehälter geleert werden?

Bei entsprechender Anzeige auf dem Bedienfeld. Der Behälter kann auch geleert werden, bevor eine entsprechende Meldung angezeigt wird. Dabei jedoch darauf achten, dass die Maschine eingeschaltet ist, sodass die Maschine das Ausleeren des Behälters  registrieren kann (Abb. I1 – I3).

VORSICHT



Wird der Kaffeesatzbehälter  nicht regelmäßig geleert, kann die Maschine Schaden nehmen. Den Kaffeesatzbehälter nicht in die Spülmaschine geben. Aus Gründen der Hygiene wird empfohlen, den Kaffeesatzbehälter täglich mit Seife und Schwamm unter heißem Wasser zu reinigen.

Es wird empfohlen, den Behälter vor Wiedereinsetzen in die Maschine an der Luft trocknen zu lassen.

11.2 | WASSERTANK PFLEGEN

Nur bei hoher Wasserqualität und ausreichender Hygiene kann Ihr Kaffee sein volles Aroma entfalten. Wir empfehlen daher, nur frisches Wasser zu verwenden und den Wassertank  täglich mit einer Flaschenbürste unter heißem Wasser zu reinigen.

11.3 | WARUM UND WIE MUSS ICH DAS MILCHSYSTEM PFLEGEN?

Das Milchsystem nach der Zubereitung milchhaltiger Getränke pflegen.

ACHTUNG





Aus hygienischen Gründen empfehlen wir bei regelmäßigem Gebrauch oder nach längerem Stillstand (länger als 2 Tage) die tägliche Reinigung des gesamten Milchsystems.

ACHTUNG

 Aus hygienischen Gründen und für eine gleichbleibende Qualität des Milchschaums empfehlen wir Ihnen, den Milchschlauch und die Kunststoffdüse ungefähr alle drei Monate auszutauschen. Diese Zubehörteile sind über die Webseite von WMF erhältlich.

Click & Clean (Automatische Reinigung des Milchsystems)

Die neue Funktion Click & Clean bietet Ihnen die Möglichkeit, das gesamte Zubehör des Milchsystems effektiv, einfach und schnell zu reinigen.

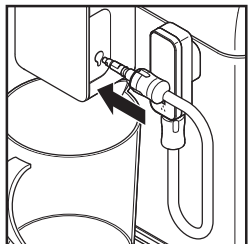

Sämtliche Zubehörteile mit Ausnahme des starren Metallrohrs werden mit dieser Funktion sauber, was zum Teil auf die Exzenterdüse Ihrer Maschine zurückzuführen ist. Stecken Sie dazu vor der Reinigung die Milchlachse des Silikonschlauchs  in das One Touch Cappuccino-Teil  und schließen Sie die andere Seite des Teils an die Exzenterdüse an:



Anschließend können Sie den Reinigungszyklus (Click & Clean) starten. Heißes Wasser fließt abwechselnd in den One Cappuccino-Kopf und in die Exzenterdüse, sodass das System nach jedem milchhaltigem Getränk gereinigt wird.

HINWEIS

 Um eine gleichbleibend hohe Qualität des Milchschaums zu gewährleisten, empfehlen wir Folgendes:

- Starten Sie den Reinigungszyklus der Maschine (Click & Clean). Die Reinigungsfunktion des Milchsystems kann jederzeit gestartet werden. Die Reinigung ist der Anleitung beschrieben, die in der Maschine gespeichert sind: *Reinigung durchführen*.
- Leitung und Düse sofort nach jeder Verwendung gründlich mit Wasser reinigen. Für die Reinigung der Innenseite des Metallteils der Milchleitung  können Sie die Reinigungsbürste verwenden.
- Wir empfehlen die Reinigung des Milchbehälters  nach jeder Verwendung oder wenn er leer ist. Der Glasbehälter ist spülmaschinenfest.

11.4 | WARUM UND WIE MUSS ICH DEN KAFFEEBOHNENBEHÄLTER REINIGEN?

Die Kaffeebohnen können ölige Flecken im Behälter hinterlassen, die das Aroma Ihres Kaffees beeinträchtigen können.

Um jederzeit den besten Kaffeegeschmack zu erhalten und aus Gründen der Hygiene, empfehlen wir die Reinigung des Kaffeebohnenbehälters vor jeder Befüllung mit einem weichen und trockenen Tuch.

VORSICHT

 Den Behälter nicht mit Wasser reinigen, da Wasser im Kaffeebohnenbehälter zu Schäden an der Maschine führen kann.

11.5 | ÜBERSICHT ALLGEMEINE WARTUNG

BAUTEIL	WARNUNG	HINWEIS
Kaffeebohnenbehälter	Kaffeebohnenbehälter leer. Zubereitung von Getränken mit frisch gemahlenem Kaffee nur nach Auffüllen des Kaffeebohnenbehälters möglich.	
Wassertank	Wassertank leer. Zubereitung von Getränken erst nach Befüllung des Wassertanks möglich.	Getränke können nur bei eingesetztem und gefülltem Wassertank zubereitet werden. Der Wassertank muss immer in das Gerät eingesetzt sein.
Kaffeessatzbehälter	Kaffeessatzbehälter ist voll. Zubereitung von Getränken erst nach Leerung des Kaffeessatzbehälters möglich.	Getränke können nur bei eingesetztem Kaffeessatzbehälter zubereitet werden. Die Tropfschale muss gleichzeitig mit dem Kaffeessatzbehälter entleert werden.

12 | SONSTIGE PFLEGEMASSNAHMEN

Um auf das Wartungsmenü zuzugreifen, drücken Sie die Taste für Einstellungen (⚙️) auf dem Display und dann die Reinigungskachel auf dem Bildschirm, um auf das Menü für die Reinigung zuzugreifen.

PFLEGE	WANN?	ERLÄUTERUNG	BENÖTIGTE HILFSMITTEL
Automatische Reinigung des Milchsystems (Click & Clean) 55 s/95 ml	Nach jeder Zubereitung eines milchhaltigen Getränks bzw. bei Anzeige einer entsprechenden Meldung	Darüber können Sie automatisch das Milchsystem reinigen lassen. Die Reinigungsfunktion des Milchsystems kann jederzeit gestartet werden.	
Spülen des Kaffeesystems 45 s/25 ml	jederzeit	Darüber können Sie das Kaffeesystem durchspülen. In diesem Prozess wird ausschließlich heißes Wasser verwendet. Dadurch wird der authentische Geschmack Ihrer Kaffeegetränke gewährleistet.	
Spülen des Teesystems 25 s/40 ml	jederzeit	Spülung mit heißem Wasser, um den authentischen Geschmack Ihres Teegetränks zu erhalten.	
Reinigung der Komponenten des Milchsystems 5 min	jederzeit bzw. bei Anzeige einer entsprechenden Meldung	Dies umfasst Ausbau und Reinigung des abnehmbaren One Touch Cappuccino-Blocks [2]. Eine regelmäßige Reinigung ist wichtig für den perfekten Milchschaum. Siehe dazu Anweisungen in: <i>Abb. F1 – F15</i>	Reinigungsnadel [1]
Reinigung des Kaffeesystems 13 min/600 ml	jederzeit bzw. bei Anzeige einer entsprechenden Meldung	Automatische Reinigung und Entfettung des Kaffeesystems der Maschine. Gewährleistet die Erhaltung des optimalen Aromas Ihrer Getränke.	1 Reinigungstablette
Entkalken 20 min/1400 ml max.	Bei entsprechender Benachrichtigung auf dem Bedienfeld oder jederzeit bzw. nach den ersten 60 Getränken mit Heißwasser / Milch oder 600 Kaffeegetränken	Ermöglicht das Entkalken der Maschine. Beseitigt Kalkablagerungen und sonstige Verunreinigungen, die den Geschmack Ihres Kaffees beeinträchtigen können. Diese Funktion wird ab einer bestimmten Anzahl von auf der Maschine zubereiteten Getränken aktiviert. Beim Einfüllen in den Tank die Lösung umrühren, um den Reiniger aufzulösen.	1 Dosis Entkalker

VORSICHT



Das Reinigungsprogramm muss nicht sofort nach Anzeige der entsprechenden Meldung durchgeführt werden, allerdings sollte nicht mehr zu lange damit gewartet werden. Wenn die Reinigung verschoben wird, erscheint die Warnung so lange, bis die Maschine gereinigt ist.

Bei Stromausfall oder wenn die Maschine während eines laufenden Reinigungsvorgangs vom Netz getrennt wird, startet das Reinigungsprogramm erneut. Dieser Vorgang kann nicht

verschoben werden, das Wassersystem muss zwingend gespült werden. In diesem Fall ist möglicherweise eine weitere Reinigungstablette notwendig. Weitere Informationen können den Anweisungen in den Maschineneinstellungen entnommen werden.

Wann sollten die oben beschriebenen Reinigungen durchgeführt werden? Sobald eine Benutzeraktion notwendig ist, wird auf dem Bedienfeld der Maschine eine entsprechende Meldung angezeigt.

13 | HILFE BEI STÖRUNGEN

WARNUNG



Reparaturen an der Verkabelung und Arbeiten an elektrischen Bauteilen dürfen nur durch qualifizierte Fachkräfte durchgeführt werden. Bei Nichtbeachtung dieser Anweisungen besteht Lebensgefahr durch Stromschlag. Die Maschine nicht benutzen, wenn sie sichtbar beschädigt ist!

FUNKTION	PROBLEM	DURCHZUFÜHRENDE MASSNAHMEN
Betrieb allgemein	Die Maschine zeigt eine Störung an, die Software hängt oder die Maschine funktioniert nicht.	Maschine abschalten und vom Stromnetz trennen, Filter herausnehmen, eine Minute abwarten und Maschine wieder einschalten. Zum Einschalten Ein-/Aus-Taste gedrückt halten.
	Die Maschine schaltet bei Betätigung der EIN-/AUS-Taste nicht ein.	Sicherungen und Steckdosen kontrollieren. Überprüfen, ob der Netzstecker korrekt in der Steckdose eingesteckt ist.
	Stromausfall während eines Brühzyklus.	Die Maschine wird nach Wiederherstellung der Stromversorgung automatisch neu gestartet. Ggf. entsprechend den Anweisungen auf dem Bedienfeld vorgehen.
	Am Gerät erscheint die Aufforderung, den Netzstecker zu ziehen und wieder einzustecken.	Netzstecker ziehen, Filtersystem Claris Aqua herausnehmen und Netzstecker nach ca. 20 Sekunden wieder einstecken. Wenn die Meldung weiterhin angezeigt wird, Kundendienst von WMF verständigen.

FUNKTION	PROBLEM	DURCHZUFÜHRENDE MASSNAHMEN
	Die WLAN-Verbindung funktioniert nicht.	Das Gerät ist nicht mit dem WLAN-Netz verbunden. Überprüfen Sie Ihr Netzwerk oder ziehen Sie den Stecker aus der Steckdose und stecken ihn wieder ein. Wenn das Problem weiterhin besteht, verständigen Sie den Kundendienst von WMF.
Nutzung	Ungewöhnliche Geräusche im Mahlwerk.	Wahrscheinlich befinden sich Fremdkörper im Mahlwerk. Versuchen Sie zunächst, es mit einem Staubsauger zu reinigen. Wenden Sie sich andernfalls an den Kundendienst von WMF.
	Die Einstellung des Mahlgrads ist schwergängig.	Mahlgrad nur bei laufendem Mahlwerk einstellen.
	Die Maschine bereitet Kaffee oder ein anderes gewünschtes Getränk nicht zu.	Bei der Zubereitung des Getränks wurde ein Problem erkannt. Die Maschine wurde automatisch neu gestartet und ist jetzt bereit für einen neuen Zyklus.
	Im Kaffeebohnenbehälter befindet sich Kaffeemehl anstelle ganzer Bohnen.	Kaffeepulver mit einem Staubsauger aus dem Kaffeebohnenbehälter absaugen. In den Kaffeebohnenbehälter nur Kaffeebohnen und keine anderen Produkte (z. B. Gewürze) einfüllen.
	Die Aufforderung zum Nachfüllen von Kaffeebohnen wird angezeigt, obwohl sich noch Bohnen im Behälter befinden.	Deckel öffnen und Bohnen von Hand durchrühren. Verwendung schwer zu mahlender öliger, karamellierter oder aromatisierter Kaffeebohnen vermeiden.
	Unter der Maschine steht Wasser.	Nach der Zubereitung des Kaffees noch 15 Sekunden abwarten, bis die Maschine ihren Zyklus korrekt beendet hat und erst dann den Wassertank herausnehmen. Darauf achten, dass die Tropfschale korrekt unter der Maschine platziert ist. Auch wenn die Maschine nicht verwendet wird, sollte die Tropfschale immer an ihrem Platz sein. Die Tropfschale während eines laufenden Zyklus nicht herausnehmen.
	Im Kaffeesatzbehälter befindet sich Wasser.	Wasser, das sich auf der oberen Abdeckung der Maschine befindet, wird direkt in den Kaffeesatzbehälter geleitet. Keine vollen Tassen auf der Maschine abstellen.
	Beim Abschalten der Maschine tritt warmes Wasser aus dem Kaffeeauslass und dem One Touch Cappuccino-Block aus.	Je nach zubereitetem Getränk führt die Maschine beim Abschalten möglicherweise einen automatischen Spülzyklus aus, um ein Zusetzen der Leitungen zu vermeiden. Dieser Spülzyklus dauert nur wenige Sekunden und endet automatisch.

FUNKTION	PROBLEM	DURCHZUFÜHRENDE MASSNAHMEN
Zubereitung von Getränken	Der One Touch Cappuccino-Block saugt keine Milch an.	Überprüfen, ob der Block korrekt installiert ist (vor allem der Anschluss der Milchleitung). Überprüfen, ob die Dampfdüse frei ist. Bei verstopfter Dampfdüse siehe Abschnitt „Dampfdüse der Maschine anscheinend ganz oder teilweise verstopft“. Darauf achten, dass der Anschluss nicht verstopft oder verschmutzt ist, Anschluss in einer Lösung aus Warmwasser und Reinigungsmittel einweichen, säubern, gründlich trocknen und wieder einbauen. Darauf achten, dass die Flexleitung nicht verstopft oder verdreht ist sowie korrekt und luftdicht mit dem One Touch Cappuccino-Block verbunden ist. Darauf achten, dass sie komplett in die Milch eingetaucht ist. Block reinigen und spülen (siehe Abschnitte zur Reinigung und Spülung des One Touch Cappuccino-Blocks). Bei milchhaltigen Getränken wird die Verwendung frischer, pasteurisierter und ultrahoherhitzer Milch empfohlen. Darüber hinaus empfiehlt sich die Verwendung eines gekühlten Behälters.
	Verwendung von Milchschaum	Der One Touch Cappuccino-Block produziert nur wenig oder überhaupt keinen Milchschaum.
	Milch oder Wasser fließen nicht einwandfrei in die Tasse(n).	Darauf achten, dass der One Touch Cappuccino-Block  korrekt positioniert ist.
	Rückstände von Milch in Americano oder Heißwasser.	Vor Zubereitung des Getränks Milchsystem spülen bzw. Zubehör für One Touch Cappuccino zerlegen und reinigen.
	Der Espresso oder Kaffee ist nicht heiß genug.	Vor Zubereitung Ihres Kaffees eine Spülung des Kaffeesystems durchführen. Im erweiterten Menü bzw. in den Einstellungen die Kaffeetemperatur erhöhen. Tasse vor Zubereitung des Getränks durch Spülen mit heißem Wasser vorwärmen. Fassengröße an die Größe des gewünschten Getränks anpassen. Andernfalls die Tasse mithilfe der One-Touch-Heißwasserfunktion durch Ausspülen erwärmen.
	Kaffee zu hell oder zu schwach.	Verwendung öliger, karamellierter oder aromatisierter Kaffeebohnen vermeiden. Darauf achten, dass die Kaffeebohnen korrekt durch das Mahlwerk laufen und der Sensor nicht blockiert wird. Volumen des gewünschten Getränks verringern und Stärke erhöhen. Mahlgradeinstellung nach links schieben, um feineren Kaffee zu erhalten. Das Getränk mit der Doppelfunktion in zwei Zyklen zubereiten.
	Der Kaffee tritt zu langsam aus.	Mahlgradeinstellung nach rechts schieben, um gröberen Kaffee zu erhalten (je nach verwendeter Kaffeesorte). Einen oder mehrere Spülzyklen durchführen. Maschine reinigen (siehe Abschnitt 12).

FUNKTION	PROBLEM	DURCHZUFÜHRENDE MASSNAHMEN
	Der Tee ist nicht heiß genug oder zu heiß.	Heißwassertemperatur in den Einstellungen erhöhen oder verringern.
Verwendung von Dampf	Dampfdüse der Maschine anscheinend ganz oder teilweise verstopft.	Düse mit dem beiliegenden Werkzeug aus ihrer Halterung nehmen (Abb. F4). Halterung ohne Düse wieder einsetzen. Spülzyklus für den One Touch Cappuccino-Block durchführen, um verbliebene Ablagerungen zu entfernen. Dampfdüse reinigen und darauf achten, dass die Öffnung der Düse nicht durch Milchrückstände oder Kalkablagerungen verstopft ist. Ggf. die Reinigungsnadel verwenden. (Abb. F5).
	Aus der Dampfdüse tritt kein Dampf aus.	Überprüfen, ob die Dampfdüse frei ist. Siehe <i>Dampfdüse der Maschine anscheinend ganz oder teilweise verstopft</i> oben. Wenn das Problem auf diese Weise nicht behoben werden kann, Wassertank entleeren und Claris-Filter vorübergehend ausbauen. Wassertank befüllen und nacheinander mehrere Dampfzyklen (5 bis 10) in einen Behälter ausführen, bis ein ununterbrochener Dampfstrahl austritt. Filter wieder in den Tank einsetzen und wieder normales Leitungswasser verwenden.
	Dampf tritt am Abtropfgitter aus.	Je nach Art des zubereiteten Getränks kann Dampf am Abtropfgitter austreten.
Verwendung der Wartungsfunktion	Die Maschine zeigt keine Aufforderung zum Entkalken an.	Ein Entkalkungszyklus ist nach einer großen Anzahl zubereiteter Getränke erforderlich.
	Beim Entkalken herrscht an der Kaffeedüse nur geringer Durchfluss.	Beim Entkalken laufen in der Maschine mehrere Prozesse ab, ohne dass an der Düse ein permanenter Durchfluss anliegt.
	In der Tropfschale hat sich Kaffeemehl angesammelt.	In der Tropfschale kann sich eine geringe Menge Kaffeemehl absetzen. Konstruktionsbedingt saugt die Maschine überschüssiges Kaffeemehl ab, damit der Durchflussbereich frei bleibt.
	Der Kaffeesatzbehälter wurde geleert, aber die Meldung wird noch immer am Bedienfeld angezeigt.	Kaffeesatzbehälter korrekt wieder einsetzen und entsprechend der Anleitung am Bedienfeld vorgehen. Vor dem Wiedereinsetzen mindestens 6 Sekunden abwarten.
	Der Wassertank wurde befüllt, aber die Meldung wird noch immer am Bedienfeld angezeigt.	Möglicherweise ist nicht ausreichend Wasser im Behälter vorhanden, sodass die Maschine den Wasserstand nicht erkennt. Wassertank vollständig befüllen. Darauf achten, dass der Wassertank korrekt in die Maschine eingesetzt ist. Der Schwimmer am Tankboden sollte sich frei bewegen. Schwimmer überprüfen und ggf. lösen.

 Die Maschine entspricht den Europäischen Richtlinien 2014/35/EU, 201/30/EU und 2009/125/EU.



Bedeutung des Symbols „Durchgestrichene Mülltonne“: Das auf Elektro- und Elektronikgeräten regelmäßig abgebildete Symbol einer durchgestrichenen Mülltonne weist darauf hin, dass das jeweilige Gerät am Ende seiner Lebensdauer getrennt vom unsortierten Siedlungsabfall zu erfassen ist.

Getrennte Erfassung von Altgeräten: Elektro- und Elektronikgeräte, die zu Abfall geworden sind, werden als Altgeräte bezeichnet. Besitzer von Altgeräten haben diese einer vom unsortierten Siedlungsabfall getrennten Erfassung zuzuführen. Altgeräte gehören insbesondere nicht in den Hausmüll, sondern in spezielle Sammel- und Rückgabesysteme.

Die getrennte Entsorgung eines Haushaltsgerätes vermeidet mögliche negative Auswirkungen auf die Umwelt und die menschliche Gesundheit, die durch eine nicht vorschriftsmäßige Entsorgung bedingt sind. Zudem ermöglicht wird die Wiederverwertung der Materialien, aus denen sich das Gerät zusammensetzt, was wiederum eine bedeutende Einsparung an Energie und Ressourcen mit sich bringt.

Enthalten die Produkte Batterien und Akkus oder Lampen, die aus dem Altgerät zerstörungsfrei entnommen werden können, sind Sie als Endnutzer gesetzlich dazu verpflichtet, diese vor der Entsorgung zu entnehmen und getrennt als Batterie bzw. Lampe zu entsorgen.

Möglichkeiten der Rückgabe von Altgeräten: Besitzer von Altgeräten aus privaten Haushalten können diese bei den Sammelstellen der öffentlich-rechtlichen Entsorgungsträger oder bei den von Herstellern oder Vertreibern im Sinne des ElektroG eingerichteten Rücknahmestellen unentgeltlich abgeben. Auskünfte zur nächsten Abfallsammelstelle erhalten Sie beim Hersteller oder Händler.

Datenschutz: Wir weisen alle Endnutzer von Elektro- und Elektronikgeräten darauf hin, dass Sie für das Löschen personenbezogener Daten auf den zu entsorgenden Altgeräten selbst verantwortlich sind.

Denken Sie an den Schutz der Umwelt! Ihr Gerät enthält wertvolle Rohstoffe, die wieder verwertet werden können. Geben Sie Ihr Gerät deshalb bitte bei einer Sammelstelle Ihrer Stadt oder Gemeinde ab.

Änderungen vorbehalten.

EN OPERATING INSTRUCTIONS

1 Technical specifications	34	8 Preparing drinks	46
2 Important safety information	34	8.1 Coffee drinks	46
2.1 Proper use	35	8.2 Teas / hot water	46
2.2 For Europe market only	37	8.3 Milky drinks	46
2.3 Recommendations for installation	37	8.4 Permanent settings	48
2.4 Important product information	39	9 Profile menus	50
2.5 Before using the first time	39	9.1 Create and delete a profile	50
3 Components	40	9.2 Create and delete a favorite recipe	50
4 Differences between the models	41	10 Setting menu	50
5 Overall view	42	11 General maintenance	53
5.1 Presentation of the different buttons	42	11.1 Maintaining coffee grounds collector and drip tray	53
5.2 Lights settings	43	11.2 Maintenance of water tank	53
6 Installing the appliance	43	11.3 Why and how do I maintain the milk system?	53
6.1 Measuring the water hardness	44	11.4 Why and how cleaning the coffee beans tank?	54
6.2 Filter installation	44	11.5 Overview general maintenance	54
7 Important information before preparing drinks	45	12 Other maintenance	55
7.1 Preparing the appliance	45	13 Troubleshooting	56
7.2 Preparing the grinder	45		
7.3 Adjusting the coffee outlet	46		

LIST OF FIGURES

A First use | **B** Measuring the water hardness | **C** Make two cups of a recipe at once | **D** Make a milk recipe | **E** Quick milk rinsing (Click & Clean) | **F** Manual deep cleaning of milk system | **G** Descaling program | **H** Complete automatic cleaning of the machine | **I** Empty the coffee ground collector | **J** Empty the drip tray

WMF PERFECTION 600-SERIES

FULLY AUTOMATIC COFFEE MACHINE

Congratulations! You are now the proud owner of your WMF Perfection fully automatic coffee machine.

The drinks are accessible with one simple touch on the main interface. As for the screen, it allows you to follow the progress of your coffees and provides easy access to the different menus. Most drinks can be prepared in batches of two, which saves time and is more convivial.

We wish you many years of enjoyment with your WMF Perfection fully automatic coffee machine.

1 | TECHNICAL SPECIFICATIONS

Appliance: WMF Perfection fully automatic coffee machine
Power supply: 220 – 240 V~/50 Hz
Pump pressure: 15 bars
Coffee bean container: 250 g
Capacity grounds container: 9 portions
Water tank: 3.0 l
Power consumption: During operation 1550 W
Use and storage: Indoors, in a dry place (protected from frost)
Cable length (m): approx. 1,1
Dimensions (mm) H x W x D: 371 x 250 x 410
Weight (kg): 9.3

The guarantee period of this appliance is 2 years. Please refer to the guarantee document for details on the other guarantee terms and conditions in your country.

Manufacturer:
SAS GSM
1076 Rue Saint-Léonard 53100 Mayenne
France

2 | IMPORTANT SAFETY INFORMATION

Important information is indicated in these operating instructions using symbols and signal words:

WARNING indicates a hazardous situation that can cause serious injuries.

CAUTION indicates a potentially hazardous situation that can cause minor or moderate injuries.

ATTENTION indicates a situation that can lead to material damage.

NOTE provides additional information regarding the safe handling of the product.





Symbols: observe and follow the indications.

2.1 | PROPER USE

- Cleaning and user maintenance shall not be made by children without supervision
- Please read the instructions for use carefully before using your appliance for the first time and retain them for future reference: WMF cannot accept any liability for non compliant appliance use.

ATTENTION

 At the end of each milk recipe, the machine suggests a milk cleaning. We recommend that you do this to ensure optimum hygiene and the proper operation of your milk system.

 For hygienic reasons, we recommend you daily manual cleaning of the entire milk system in case of regular use or when it is not used for a longer period (more than 2 days).

 For reasons of hygiene and in order to obtain identical froth each time, we recommend that you replace the milk hose and its plastic nozzle approximately every three months. These accessories are available from the WMF website.

- This appliance is not intended for use by persons (including children) with reduced physical, sensory or mental capabilities, or lack of experience and knowledge, unless they have been given supervision or instruction concerning use of the appliance by a person responsible for their safety.

- Children should be supervised to ensure that they do not play with the appliance.
- Do not use the appliance if the power cord or plug is damaged. The power cord must be replaced by the manufacturer, its after-sales service or similarly qualified persons in order to avoid a hazard.
- Your appliance is intended for domestic use inside the home only at an altitude below 2.000 m.
- Do not immerse the appliance, power cord or plug in water or any other liquid.
- Your appliance is designed for domestic use only.
- It is not intended to be used in the following environments, which are not covered by the guarantee:
 - staff kitchen areas in shops, offices and other working environments;
 - farm houses;
 - by clients in hotels, motels and other residential type environments;
 - bed and breakfast type environments.
- Always follow the cleaning instruction to clean your appliance:
 - unplug the appliance,
 - do not clean the appliance while hot,
 - clean with a damp cloth or sponge,
 - never immerse the appliance, power cord or plug in water or put it under running water.
- When using the nozzle to ensure that it is properly oriented in order to avoid the risk of burns.
- Do not insert foreign objects into the grain mill.
- The appliance shall not be placed in a cabinet when in use.

WARNING



Risks of injuries if you don't use this appliance correctly. After using, do not touch hot surfaces (steam nozzle), subjected to residual heat.

2.2| FOR EUROPE MARKET ONLY

- This appliance can be used by children of at least 8 years of age, as long as they are supervised and have been given instructions about using the appliance safely and are fully aware of the hazards involved.
- Cleaning and user maintenance shall not be made by children unless they are older than 8 and they are supervised by an adult.
- Keep the appliance and its cord out of reach of children under 8 years of age.
- This appliance may be used by persons with reduced physical, sensory or mental capabilities, or whose experience or knowledge is not sufficient, provided they are supervised or have received instruction to use the device safely and understand the dangers.
- Children should not use the device as a toy.

- European directive 2012/19/UE on Waste Electrical and Electronic Equipment (WEEE), requires that old household electrical appliances are not thrown into the normal flow of municipal waste. Old appliances must be collected separately in order to optimize the recovery and recycling of materials they contain and reduce the impact on human health and the environment.

2.3| RECOMMENDATIONS FOR INSTALLATION

- Only use an earthed socket to plug the machine in. Check that the power voltage indicated on the nameplate of the appliance corresponds to that of your mains installation.
- Do not use the appliance if it is not working properly or if it has been damaged. If this occurs, contact an authorised service centre.
- For your safety, this appliance conforms to applicable standards and regulations (Directives on low voltage, electromagnetic compatibility, materials in contact with foodstuffs, environment, etc.)
- Any error in the electrical connection will negate your guarantee.

- Do not use if the drip tray and the grid are not in place.
- Unplug the appliance when you are not using it for a longer period of time.
- Remove the plug if a problem occurs during operation or before you clean the appliance.
- Do not pull on the cord to unplug the appliance.
- The power cord must never be close to or in contact with the hot parts of your appliance, near a source of heat or over a sharp edge.
- Ensure that the cord and your hands do not touch the hot parts of the appliance (steam nozzle).
- Refer to the instructions for descaling your appliance.
- All interventions other than cleaning and everyday maintenance by the customer must be performed by an authorised service centre.
- The accessories and the removable parts of the appliance are not dishwasher safe.
- For your safety, only use the WMF accessories and spare parts designed for your appliance.
- This appliance is not suitable for making drinks for babies under the age of 2 years.
- All appliances are subject to strict quality control procedures. These include actual usage tests on randomly selected appliances, which would explain any traces of use.
- To reduce the risk of injury, do not leave the cord hanging over the table or counter, where it can be pulled on by a child or trip someone.
- Never pour cold water in the tank immediately after a brew cycle. Let the appliance cool down between preparations.
- Do not place on or near a hot gas or electric burner, or in a heated oven.
- Do not use appliance for other than intended use.
- Never operate the appliance with wet hands.

2.4| IMPORTANT PRODUCT INFORMATION

NOTE



Read these instructions carefully and keep them for future reference. Please follow the safety guidelines.

The appliance may be used only for the intended purpose and in accordance with this manual. It contains instructions for using, cleaning and looking after the appliance. We accept no liability for any damage resulting from non-observance.

Keep this instruction manual in a safe place and pass it on to any subsequent user together with the appliance. Please also note the warranty information, which is enclosed separately. The safety precautions must be observed during use.

2.5| BEFORE USING THE FIRST TIME

- 1| Take the appliance and all accessories out of the box carefully and make sure that all components and accessories are complete and undamaged.
- 2| Ensure that all packaging material is removed before use.
- 3| Clean the appliance, components and accessories before the first use and after any long storage, as described in *section 11*. Always use a smooth cloth to clean all surfaces.

3 | COMPONENTS

- | | |
|--|---|
| 1 Disassembly tool + cleaning needle | 19 Milk lance |
| 2 One Touch Cappuccino block | 20 Milk container + lid (according to model) |
| 3 Funnel for cleaning tablet | 21 Touch button for Settings |
| 4 Water tank lid | 22 Touch button for Hot Water and Click & Clean |
| 5 Coffee bean container lid | 23 Touch button for On / Off |
| 6 Water tank handle | 24 Touch button for home screen |
| 7 Claris – Aqua Filter System with fitting accessory | 25 Central touch display panel |
| 8 Water tank | 26 Profile 1 |
| 9 Coffee grounds collector | 27 Profile 2 |
| 10 Height-adjustable coffee outlets | 28 Profile 4 |
| 11 Removable spout cover | 29 Profile 3 |
| 12 Water level detection in drip tray | 30 Welcome box |
| 13 Grid and removable drip tray | 31 Cleaning tablets |
| 14 Cup LED light | 32 Water hardness stripes (2x) |
| 15 Ambient LED light | 33 Cleaning brush for the milk lance |
| 16 Click & Clean nozzle outlet | 34 Liquid descaler |
| 17 Milk tube connector | 35 Powder descaler |
| 18 Milk tube | |

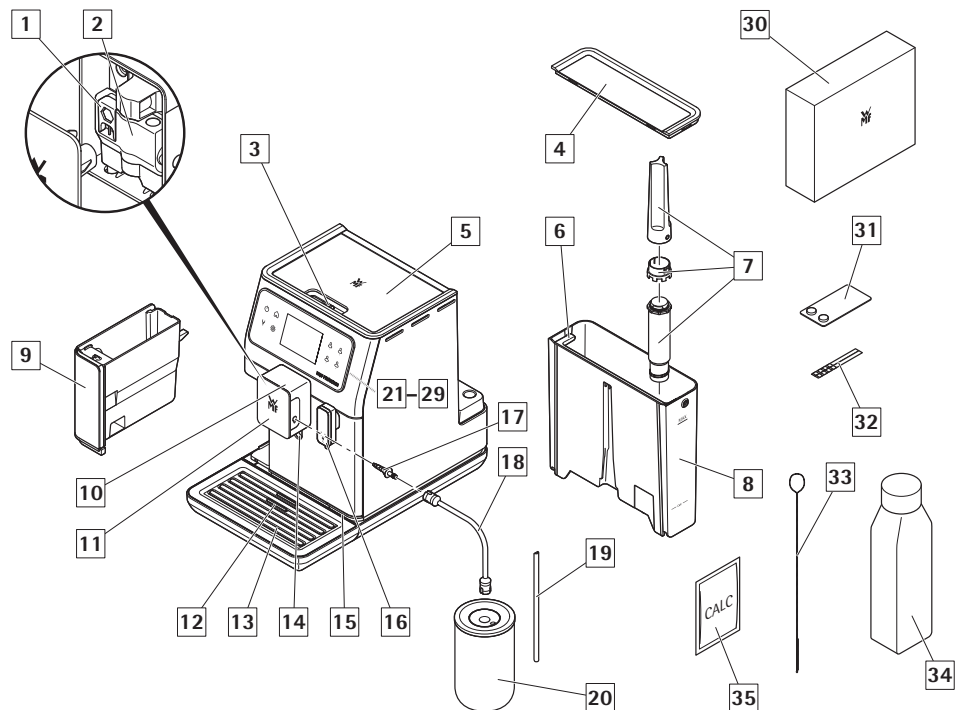













4 | DIFFERENCES BETWEEN THE MODELS

FEATURES	WMF PERFECTION 640	WMF PERFECTION 660	WMF PERFECTION 680
Design	silver	silver	silver
Recipes			
Ristretto	✓	✓	✓
Espresso	✓	✓	✓
Lungo	✓	✓	✓
Café Crème	✓	✓	✓
Doppio	✓	✓	✓
Americano	✓	✓	✓
Filter Coffee	✓	✓	✓
Jug Function	✓	✓	✓
Cappuccino	✓	✓	✓
Italian Cappuccino	✓	✓	✓
Latte Macchiato	✓	✓	✓
Caffè Latte	✓	✓	✓
Flat White	✓	✓	✓
Espresso Macchiato	✓	✓	✓
Frothed Milk	✓	✓	✓
Nitro Coffee	–	✓	✓
Chilled Coffee	–	–	✓
Iced Latte	–	–	✓
Tea (black/white/green)	–	✓	✓
Settings			
Profile settings	4	6	8
Coffee strength setting options	3	4	4
Pre-Infusion options	3	3	3
Function			
Milk circuit cleaning system (Click & Clean)	✓	✓	✓
Hot water to rinse the cup	✓	✓	✓
WIFI to update the machine	✓	✓	✓
Accessory			
Glass milk container included	–	✓	✓

5 | OVERALL VIEW

5.1 | PRESENTATION OF THE DIFFERENT BUTTONS

BUTTON	DESCRIPTION/GENERAL FUNCTIONS
	Switching the machine on and off. It is necessary to press the button to start the machine.
	Home button. Allows you to return to the home menu.
	The machine has a range of settings – check them out! They let you create a more personalized experience.
	Hot water direct access for rinsing, pre-heating your cup or to get hot water directly.
	Allows you to return to the previous screen.
	Go to the next. For instance, when preparing a Cappuccino, switch from milk preparation to espresso preparation after a certain time.
	Browse upwards in the menu/increase the parameter selected. Browse downwards in the menu/decrease the parameter selected.
	You can prepare one or two cups with your appliance by pushing the  button.
OK	Confirmation of selection.
START	Start the selection.
STOP	Stop the selection.
	Profile buttons at the right of the screen.
	Profile button on the top left of the screen.
	Contextual button, function depends on screen (advanced setting for recipes, settings for profiles, etc.).
	WiFi connectivity status.

5.2 | LIGHTS SETTINGS

Specific information about the buttons' backlight

- When a button is not illuminated, the corresponding function is inaccessible.
- When it is slightly illuminated, the function is available and can be selected.
- While the function requested is in progress, the light becomes very bright.

Specific information about the light effects on the base of appliance

- When the machine is ON, the base shines brightly. You can switch the light on or off, as described in *section 10*.
- When the machine is OFF the base does not shine.
- When the light is in floating mode, a drink is being prepared. As well as starting and stopping the machine.
- When the light in the base is blinking, consumer intervention is required to finish the action in progress.
- All generic information like warning information arises on the display panel .

NOTE

 This Product contains a light source of energy efficiency class D. Please note that the light element in the product is not intended for lighting purposes. The light is interchangeable by authorized service staff.

Specific information about the spout light of appliance

- The spout light is automatically activated when a recipe is in progress.

6 | INSTALLING THE APPLIANCE

Refer to first use *figure A1 – A15* earlier in the instruction.

WARNING

 Connect the appliance to an earthed 230 V mains socket. Failure to do so means that you run the risk of fatal injury due to electricity! Respect the safety guidelines as indicated as described in *section 10*.

Place your machine on a stable, flat, heat-resistant surface away from water splashes and sources of heat. Insure that the location chosen is sufficiently well ventilated, as the appliance gives off heat. Please do not place the appliance on surfaces such as marble. Remove the protective film from the display panel .

Specific information about the drip tray

It allows you to collect water or coffee that might flow out of the appliance during and after preparation. It is important to always leave it in place and to empty it regularly.

Switching on the appliance

Switch on the appliance by pressing the ON/OFF button , WMF-logo appears on the screen. Follow the instructions provided by your appliance (*figure A1 – A15*).

Initial settings

When using the machine for the first time, you will be prompted to configure various settings. Follow the indications displayed on the screen.

6.1 | MEASURING THE WATER HARDNESS

You must set your machine depending on the hardness of your water, from 0 to 4. To do this, follow these instructions:

- 1| Before using the appliance for the first time, check the hardness of your water so that you can set the appliance accordingly. This opera-

tion should also be carried out when you use your machine in a place where the hardness of the water is different or if you notice a difference in the hardness of the water.

- 2| To check the water hardness, use the test strip  supplied with your machine or contact your local water authority.

The details of the classes are given in the table below:

DEGREE OF HARDNESS	CLASSE 0	CLASSE 1	CLASSE 2	CLASSE 3	CLASSE 4
° dH	< 3°	> 4°	> 7°	> 14°	> 21°
° e	< 3.75°	> 5°	> 8.75°	> 17.5°	> 26.25°
° f	< 5.4°	> 7.2°	> 12.6°	> 25.2°	> 37.8°
Appliance setting	0 – very soft	1 – soft	2 – average hardness	3 – hard	4 – very hard

- 3| Fill a glass of water and insert a strip (figure B1 + B2).
- 4| Put the strip back out of the glass. After 1 minute read the level of water hardness (figure B3 + B4).
- 5| Indicate the number of red zones when configuring the appliance (figure B5 + B6).

- 3| Set the month when the filter is fitted (position 1 on the illustration, left side figure in the opening) by turning the grey ring located on the upper end of the filter. The month when the filter should be replaced is indicated in position 2 on the following illustration (right side figure in the opening).

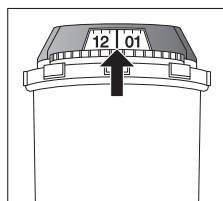





6.2 | FILTER INSTALLATION

When switching on for the first time, the appliance asks if you want to install the filter. If you wish to do so, select YES and follow the instructions on the screen.

- 1| Install the filter in the appliance.
- 2| ONLY screw the filter into the bottom of the water tank using the accessory supplied with the filter  (figure A4 + A5).
- 4| Please make sure to fill up the water tank after filter installation.
- 5| Put a container of 0.6 l under the steam exit (figure A8).
- 6| The machine will begin by filling the water circuits, preheating the circuits and then will complete an automatic rinse. The screen will inform you when installation is complete.

7 | IMPORTANT INFORMATION BEFORE PREPARING DRINKS

7.1 | PREPARING THE APPLIANCE

- 1| Remove and fill the water tank  with max. 3l (figure A3 + A6).
- 2| Replace the water tank  (figure A7).
- 3| Remove the lid of the coffee bean container  and add coffee beans (max. 250 g) (figure A12 + A13).
- 4| Replace the lid of the coffee bean container  (figure A14).

CAUTION



Do not fill the water tank  with hot water, milk or any other liquid.

CAUTION



Never put ground coffee in the coffee container. It is recommended that you do not use oily, caramelized or flavored coffee beans for this appliance. These kinds of beans may damage the appliance. Check that the coffee beans do not contain any foreign particles such as grit, as any damage caused by the presence of foreign particles will invalidate the guarantee. Do not put water into the coffee bean container.

7.2 | PREPARING THE GRINDER

Depending on the drinks chosen and the strength of coffee selected, your machine will automatically adjust the quantity of ground coffee.

You can also set the strength of your coffee by adjusting how finely the coffee beans are ground. In general, the finer the coffee is ground, the stronger and creamier the coffee will be.

It may also vary according to the type of coffee used. We recommend a fine setting for espressos and a coarser setting for coffees.

Adjust the fineness of grinding by turning the coffee grounds fineness adjuster which is located on the top side of the appliance (figure A12).

CAUTION



On new product the grinder position is a factory setting and should not be changed during 30 recipes to let the grinder set in its optimal configuration. However if the coffee dispenses too slowly you can turn the adjuster 1 notch towards the left direction for more coarseness.

NOTE



This setting should be applied during grinding notch by notch. It is advised to move 1 notch at a time, you will notice a pronounced difference in taste after 3 recipes.

Setting the fineness of grinding is useful when you change the type of coffee or if you want to make coffee that is more or less strong. However, it is not advised to use this setting systematically.

7.3 | ADJUSTING THE COFFEE OUTLET

For all the drinks available, you can lower or raise the coffee outlets  according to the size of your cup or glass (figure A15).

NOTE



Splashing or scalding may occur if the coffee outlets  are set to high in relation to the size of the cups.

8 | PREPARING DRINKS

Preparation: Place the cup(s) under the coffee nozzles. Press the button for the desired drink.

8.1 | COFFEE DRINKS

Possible settings: It is possible to modify the strength of the coffee by selecting different number of coffee beans.



You can prepare one or two cups with your appliance by pushing the  button (figure C3).

It is possible to adjust the volume of the coffee prepared by operating the quantities scale on the right side of the screen (possible to do it before launching recipe and during recipe flow). The machine starts by grinding the beans, tamping the ground coffee and finally brewing the coffee. Other settings are possible in the advanced settings of the recipe (by pressing the three small dots at the top right of the screen): You can set the temperature of your coffees and the pre-infusion time (pause between the moistening of the coffee grounds and the flow of the coffee).

You can stop the preparation at any time by pressing **STOP**.

8.2 | TEAS / HOT WATER

Possible settings: Your appliance allows you to prepare hot water for teas or herbal tea.



Model 640: You can use the hot water button  to prepare for instance a white tea. Please place the cup below the click & clean outlet .

Models 660, 680: Three types of tea (black tea, white tea, green tea), the hot water temperature is adapted to the drink selection; you can adjust volume of the drink (before and during preparation). Please place the cup under the coffee outlets .

8.3 | MILKY DRINKS

Refer to figure D1–D6 earlier in the instruction.

Before recipe launching

1 | Connect the slimmer and longer side of the milk tube connector  to the One Touch Cappuccino block  (figure D1).

NOTE



Take care to well insert the slimmer and longer side of the milk tube connector , to insure recipe quality.

2 | Immerse the other end in a container or glass with milk or the milk container (dependent of the model) (figure D3).

3 | Place the cup(s) under the coffee/milk nozzles (figure D6).

Possible settings: It is possible to increase the strength of the coffee by selecting different number of coffee beans, and choose drink size. Other settings are possible in the advanced settings of the recipe.

The steam is used to froth the milk. As a higher temperature is required when producing steam, the appliance will run an additional pre-heating phase.

You can push **STOP** to stop the recipe, you can push  to go to next recipe step (only for recipes with 2 or more steps).

NOTE



No possibility to modify the volume during processing milk recipes (coffee and milk).

Cleaning after preparing milky drinks

Automatic milk cleaning: The screen indicates *Do you want to clean it now?* at the end of each milky preparation.

With the help of the automatic cleaning of the milk system (Click & Clean), you can clean the One Touch Cappuccino Block, the milk hose and the milk pipe. Connect the tip of the milk pipe  with the One the One Touch Cappuccino Block (figure E3). Connect the other end of the hose to the Click & Clean nozzle.

NOTE





For the best results, it is advised to clean the One Touch Cappuccino removable block  regularly (see section 11).

If you note a change in the quality of your milk froth, do not hesitate to repeat the rinsing and cleaning process: indeed a milk system that is not well maintained may cause this type of problem.

NOTE



Automatic rinsing outlets: according to the type of preparation (coffee or milky recipe), the machine may complete an automatic rinse program when it switches off. The cycle lasts only a few seconds and stops automatically. For recipes without milk, we recommend to disconnect the connector  from the One Touch Cappuccino block .

ATTENTION



At the end of each milk recipe, the machine suggests a milk cleaning. We recommend that you do this to ensure optimum hygiene and the proper operation of your milk system.

8.4 | PERMANENT SETTINGS

The following permanent settings can be made:

	PRODUCT	DOUBLE RECIPE AVAILABLE	APPROXIMATE SIZE	DEFAULT STRENGTH (MIN / MED / MAX)	POSSIBLE SETTINGS	ADVANCED SETTINGS BY PUSHING PARAMETERS
Coffee	Ristretto	Yes (2 grindings)	25 ml	Max.	Volume (20 – 40 ml, in 5 ml steps), strength	Coffee temperature T1/T2/T3, pre-infusion 2/5/10s
	Espresso	Yes (2 grindings)	40 ml	Med.	Volume (40 – 70 ml, in 10 ml steps), strength	Coffee temperature T1/T2/T3, pre-infusion 2/5/10s
	Lungo	Yes (2 grindings)	70 ml	Med.	Volume (70 – 100 ml, in 10 ml steps), strength	Coffee temperature T1/T2/T3, pre-infusion 2/5/10s
	Café Crème	Yes (2 grindings)	120 ml	Max.	Volume (80 – 180 ml, in 10 ml steps), strength	Coffee temperature T1/T2/T3, pre-infusion 2/5/10s
	Doppio	No	100 ml	Med.	Volume (40 – 140 ml, in 10 ml steps), strength	Coffee temperature T1/T2/T3, pre-infusion 2/5/10s
	Americano	No	160 ml	Med.	Volume (120 – 280 ml, in 10 ml steps), strength	Coffee temperature T1/T2/T3, pre-infusion 2/5/10s
	Filter Coffee	Yes (2 grindings)	150 ml	Max. (fix)	Volume (80 – 170 ml, in 10 ml steps), strength	–
Latte	Jug function	No	375 ml	Max.	Volume (375 – 1000 ml, in 125 ml), strength	Coffee temperature T1/T2/T3, pre-infusion 2/5/10s
	Cappuccino	Yes (2 grindings)	180 ml	Med.	Volume (M, L, XL), strength	Coffee temperature T1/T2/T3, pre-infusion 2/5/10s, coffee volume (40 – 80 ml); foam volume (small,medium,large)
	Italian Cappuccino	Yes (2 grindings)	180 ml	Med.	Volume (M, L, XL), strength	Coffee temperature T1/T2/T3, pre-infusion 2/5/10s, coffee volume (40 – 80 ml); foam volume (small,medium,large)
	Latte Macchiato	Yes (2 grindings)	250 ml	Med.	Volume (M, L, XL), strength	Coffee temperature T1/T2/T3, pre-infusion 2/5/10s, coffee volume (50 – 80 ml); foam volume (small,medium,large)
	Caffè Latte	Yes (2 grindings)	250 ml	Med.	Volume (M, L, XL), strength	Coffee temperature T1/T2/T3, pre-infusion 2/5/10s, coffee volume (30 – 70 ml); foam volume (small,medium,large)
	Flat White	No	160 ml	Med.	Volume (M, L, XL), strength	Coffee temperature T1/T2/T3, pre-infusion 2/5/10s, coffee volume (30 – 70 ml); foam volume (small,medium,large)
	Espresso Macchiato	Yes (2 grindings)	50 ml	Med.	Volume (M, L, XL), strength	Coffee temperature T1/T2/T3, pre-infusion 2/5/10s, coffee volume (30 – 70 ml); foam volume (small,medium,large)
Iced	Frothed Milk	No	160 ml	–	Volume (M, L, XL)	–
	Nitro Coffee	No	350 ml	Med.	–	Coffee temperature T1/T2/T3, pre-infusion 2/5/10s
	Chilled Coffee	No	350 ml	Max.	–	Coffee temperature T1/T2/T3, pre-infusion 2/5/10s
	Iced Latte	No	380ml	Max.	–	Coffee temperature T1/T2/T3, pre-infusion 2/5/10s
Tea	black / white / green	No	200 ml	–	Volume (50 – 300 ml, in 10 ml steps)	–

T = Temperature

9 | PROFILE MENUS

Profiles and favourite recipes allow you to record your preferred recipes, to personalize recipes and other settings like lights and display.

9.1 | CREATE AND DELETE A PROFILE

Method 1: Press one profile button at the right of the screen [26] – [29]. If there is not a profile already recorded for this button, then follow instruction on the screen.

Method 2: Press profile icon (👤) on the top left of the screen, then press [+] (available if maximum of profile number is not reached).

Possibility to create up to 8 several profiles (depending on model). If you want to modify or delete a profile then press *setting button* in concerned profile.

9.2 | CREATE AND DELETE A FAVORITE RECIPE

Method 1: From profile interface, press [+] button to add a recipe and follow instructions on the screen.

Method 2: At the end of a recipe press following button: (👤)

Possibility to record up to 8 recipes per profile. If you want to delete a favourite recipe then stay pressed on the concerned tile, then press the cross displayed on the top of the tile or go to the settings of the profile concerned and then to *management*.

NOTE



No possibility to modify a recipe in profile menu or during recipe processing.

NOTE



If you stop your favourite drink in progress, this setting will be saved.

For each profile, you can set specific settings:

- Base light, on or off
- Auto on on a specific favourite recipe
- Recipes display
- Add a name
- Choose a color
- Choose a short cut
- Management of the recipe tiles

10 | SETTING MENU

Push gear wheel (⚙️) at the left of the display panel [21].

The following settings can be made:

- **Parameters:** language, clock, date, water hardness, coffee temperature, tea temperature, measuring unit, base light brightness, screen brightness, Auto-off, automatic rinsing, recipe display (mosaic or slider), pre-infusion, coffee type, reset product.
- **WIFI connection:** add or delete network
- **Information:** drinks prepared, number of recipes done
- **Help and tutorials:** videos to explain how to use appliance

WIFI connection for updating the device

You can connect your device to your internet network. You can choose to do this step at the first start-up or later. You can do this step later by going to your device settings button. An internet connection is required to receive updates.

Please ensure that the 2.4 GHz frequency is activated on your Wi-Fi router or access point. The product currently only supports networks in the range of a 2.4 GHz Wi-Fi.

Please note that currently only Wi-Fi passwords that comply with the WPA/WPA2 encryption can be processed.

Please go in the Wifi setting of your router or access point and set up the 2,4 GHz band and/or select the encryption option WPA or WPA2.

If you are using a phone access point, activate its "maximize compatibility" setting.

- 1 | To connect your device to the internet you must:
 - Choose your network: Go to **Settings**, then **Wi-Fi Settings**, then **WIFI Scan**)
 - Enter your Wi-Fi connection password
 - A **Connection in progress** screen will open while the connection is loading. This step may take a few minutes.
 - A screen will confirm that the connection is successful (✓)

Meaning of the wifi connection indicators:

- The product is not connected to wifi (🚫)
- The product is connected to wifi (📶)
- The product cannot be connected (🚫📶)

- 2 | When an update is available, an alert appears on the home screen. You have the choice of doing the update now or later.

If you choose later, (unless an update is mandatory) a new request will appear the next time you start your device.

- 3 | You have several choices of WIFI connection:
 - Always connected
 - Never connected (no information about the availability of an update)
 - Connected for a limited time (to receive an alert about a new update available)

Videos explaining how to connect your device to the wifi are available on the website <https://link.wmf.com/jqqme3> or via the QR code displayed on the device.

Below are the main settings available:



Date	You must set the date, particularly when you are using a water filter.
Clock	You can select to display a 12 or 24-hour clock.
Language	You can select the language of your choice from those offered.
Measuring Unit	You can set the unit of measurement to be ml or oz.
Screen brightness	You can adjust the screen brightness according to your preferences.
Drinks temperature	You can adjust the temperature of your coffees and /or your teas to three different levels. This adjustment is a generic setting, applied as default on all recipes. But you can modify it occasionally when you launch a recipe, by using advance setting of the recipe.
Water hardness	You can set your water hardness from 0 to 4 (see section 6.1).
Auto-off	You can choose the duration after which your appliance will switch off automatically (duration of non-use). This function lets you reduce your energy consumption. Set the automatic switch-off time to save energy (switch-off after 15/30/60/90 minutes after the last action on the machine). Set the automatic switch off time to the shortest duration (5 minutes) to save utmost energy. You can also reset it to the factory setting.
Automatic rinsing	You can choose to activate automatic rinsing of the coffee outlet or not when starting the machine (not concern tea recipes).
Base light	You can adjust the base light according to your preferences, on or off. This setting is independent of specific settings done in each profile.
Display	Choose the presentation of the screen in slider or mosaic.
Pre-Infusion	You can adjust the contact time of the water in the grind.
Bean type	This function allows you to select the type of bean you want to fill the machine with - standard or oily.
Reset product	Resetting the product will erase your settings and adjustments: the settings will be the default ones. Favourites will also be reset to their original state.
WIFI connection	You can connect to your wifi to receive software updates.

To exit the settings menu, press . The settings will be stored in the memory if you unplug your machine.

11 | GENERAL MAINTENANCE

Carrying out proper maintenance will optimise the life of your machine and preserve the authentic taste of your coffee. For hygiene reason, it is important to carry on daily maintenance as proposed in the operating instructions, and run a rinsing program every day before first use.

11.1 | MAINTAINING COFFEE GROUNDS COLLECTOR AND DRIP TRAY

The drip tray  collects the used water and the coffee grounds collector  collects the used ground coffee.



When and how should I empty the drip tray?
When the machine notifies you. You can empty it more regularly, before the machine notifies you (figure J1 – J9).

It is recommended to rinse it and to dry it. It is important to always leave it in place and to empty it regularly.

CAUTION

 For hygienic reasons, as this container is in contact with milk and coffee, we recommend that you fully dismantle and clean daily each element under hot water.



CAUTION

 Emptying the drip tray  regularly when the level indicator of filling  is in up position. To clean it, you can disassemble cover by pulling on indicated area (figure J3).

When and how should I empty the coffee grounds collector?

When the machine notifies you. You can empty it more regularly, before the machine notifies you, but ensure that the machine is switched on so that it can record that the collector  has been emptied (figure I1 – I3).

CAUTION

 Not emptying the coffee grounds collector  regularly may damage your machine. Do not put it in the dishwasher. For hygienic reasons, we recommend that you clean the coffee ground container daily under hot water with soap and sponge.

It is recommended that you let it air dry before you put it back in the appliance.

11.2 | MAINTENANCE OF WATER TANK

For the preservation of best coffee flavor impacted by the quality of the water and hygienic reasons, we advise you to use only fresh water and to daily clean the water tank  with hot water and a bottle brush.

11.3 | WHY AND HOW DO I MAINTAIN THE MILK SYSTEM?

Maintain the milk system after making milky drinks.

ATTENTION

 For hygienic reasons, we recommend you daily manual cleaning of the entire milk system in case of regular use or when it is not used for a longer period (more than 2 days).

ATTENTION

 For reasons of hygiene and in order to obtain identical froth each time, we recommend that you replace the milk hose and its plastic nozzle approximately every three months. These accessories are available from the WMF website.

Click & Clean (Automatic milk cleaning)

The principle of this new function Click & Clean is to allow you to clean your milk accessories efficiently, easily and quickly.

All the accessories except the rigid metallic pipe will be clean with this function and all of this in part due to the eccentric nozzle of your machine. To do this, before launching the cleaning, plug the milk mixing axis **17** of the silicone pipe in the One Touch Cappuccino **2** part and connect the other side of the part in the eccentric nozzle:

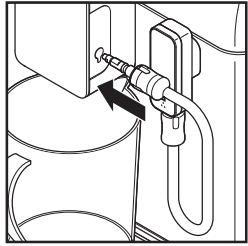

After that, you can launch the cleaning cycle (Click & Clean). Hot water will flow alternately in the One Touch Cappuccino head and by the eccentric nozzle which will allow to clean the system especially after a milk recipe.

NOTE



In order to obtain a consistent foam quality, we recommend that you:

- Start the machine's cleaning cycle (Click & Clean). You can start a milk system cleaning at any time. To learn how to do this, see the tutorial stored in your machine: *Performing a cleaning*.
- Thoroughly clean the tube and nozzle with hot water immediately after each use. You can use the cleaning brush **33** inside the metal part of the milk tube.
- We recommend to clean the milk container **20** after each use or when it is empty. The glass jar can be washed in the dishwasher.

11.4 | WHY AND HOW CLEANING THE COFFEE BEANS TANK?

The coffee beans can leave oily stains in the tank that may affect coffee taste.

To preserve the best coffee flavour and for better hygiene, we recommend to wipe coffee beans tank with a soft and dry cloth, every time you fill it.

CAUTION



Do not clean it with water, because water in coffee beans tank may damage your product.

11.5 | OVERVIEW GENERAL MAINTENANCE

COMPONENT	ALERT	NOTE
Coffee beans tank	The coffee beans tank is empty, you have to fill it to be able to realize coffee with grinding	
Water tank	Now, water tank is empty, you have to fill it to be allow to realize any recipes	It is not possible to realize any recipes if water tank is not in place and full. Please always place the water tank in the machine.
Coffee ground collector	Now coffee ground collector is full, you have to empty it to be allow to realize any recipes	It is not possible to realize any recipes if coffee ground collector is not in place. It ask to emptying the drip tray in the same time that the coffee ground collector.

12 | OTHER MAINTENANCE

To access the maintenance menu, push the touch button for settings  on the display and then the cleaning tile on the screen to access to the menu for the cleaning.

MAINTENANCE	WHEN?	EXPLANATION	ACCESSORIES REQUIRED
Automatic milk cleaning (Click & Clean) 55 s/95 ml	After each milky drink, when the machine notifies you	Allows you to clean the machine's milk system. You can start a milk system cleaning at any time.	
Coffee rinsing 45 s/25 ml	At any time	Allows you to rinse the machine's coffee system. This process uses hot water only. It ensures the authentic taste of your coffee.	
Tea rinsing 25 s/40 ml	At any time	Allows you to rinse with hot water to ensure an authentic taste of your tea or infusion.	
Milk accessory cleaning 5 min	When the machine notifies you or at any time	This involves removing and cleaning the removable One Touch Cappuccino block 2 . For optimum milk frothing, clean this regularly. See above in the instructions: <i>Figure F1 - F15</i>	Cleaning needle 1
Coffee system cleaning 13 min/600 ml	When the machine notifies you or at any time	Allows you to clean and degrease the machine's coffee system. It guarantees optimal preservation of your drinks' aromas.	1 cleaning tablet
Descaling 20 min/ 1400 ml max	When the machine notifies you or earliest after the first 60 drinks with hot water / milk or 600 coffee drinks, or at any time	Allows you to perform a descaling procedure. Eliminates any limescale or tartar deposits that can affect the taste of the coffee. When the number of drinks is not sufficient to require descaling, this function is not active. Stir to dissolve product when pouring in tank.	1 dose of descaler

CAUTION



You do not have to run the cleaning program as soon as the appliance notifies you, but you should do it reasonably soon after. If the cleaning is postponed, the alert message will remain displayed until the operation has been performed.

If you unplug your machine during cleaning or in the event of electrical failure, the cleaning program will restart. It is not possible to postpone this operation: it is mandatory in order

to rinse the water system. In this case, a new cleaning tablet may be necessary. For further explanations, please see the tutorials available in your machine's settings.

Want to know when you should perform the maintenance operations above? An alert message will appear on the screen as soon as there is an action you need to take.

13 | TROUBLESHOOTING

WARNING



Only a qualified technician is authorized to carry out repairs on electrical wiring and carry out work on the electrical grid. If you do not follow these instructions, you risk death by electrocution. Do not use an appliance that is visibly damaged!

FUNCTION	PROBLEM	CORRECTIVE ACTION
General operation	The machine displays a failure, the software hangs or your machine has a malfunction.	Switch off and unplug the appliance, remove the filter, wait for one minute and start the appliance again. Press and hold the on/off button for starting.
	The appliance does not switch on when the ON/OFF button is pressed.	Check your fuses and plug sockets. Check that the power plug is correctly inserted into the socket.
	A power failure occurs during a cycle.	The appliance will automatically restart when the power is switched back on. Then follow screens instructions if necessary.
	The appliance asks to be unplugged and plugged back in again.	Unplug the appliance for 20 seconds, remove the Claris Aqua Filter System, then plug it back in again. If the error continues, contact the WMF Customer Service team.
	The wifi connexion does not work.	The Appliance is not connected to the wifi network. Check your network or unplug and re-plug your appliance. If the problem continues to persist, contact the WMF Customer Service team.
Use	The coffee grinder makes a strange noise.	There are most probably foreign bodies in the grinder. Try to clear it with a vacuum cleaner, otherwise contact the WMF Customer Service team.
	The coffee fineness cursor is difficult to manipulate.	Only change the grinder setting when it is running.
	The appliance is not producing coffee, or any other requested recipe.	A problem has been detected during preparation of the drink. The appliance has restarted automatically and is ready for a new cycle.
	You have used ground coffee instead of coffee beans in coffee beans tank.	Use your vacuum cleaner to remove the ground coffee from the coffee bean container. Put only coffee beans in coffee beans tank, avoid any other products (such as spices)
	Coffee beans alert is switched on, even if there are coffee beans in the tank	You can open the lid and shake the beans with your hand. Avoid using oily, caramelized or flavoured coffee beans that do not easily go into the grinder.

FUNCTION	PROBLEM	CORRECTIVE ACTION
	There is water underneath the appliance.	Before removing the water tank, wait for 15 seconds after the coffee has finished flowing so that the appliance finishes its cycle properly. Check that the drip tray is correctly positioned on the machine; it should always be in place, even when the appliance is not in use. The drip tray should not be removed during a cycle.
	There is water in coffee ground retainer.	If some water is flowing on the upper cover of the appliance, this flowing is directly conducted to coffee retainer. Avoid to stack a fully cup on the top of the appliance.
	When you turn off the appliance, warm water flows out of the coffee outlets and the One Touch Cappuccino block.	According to the type of recipe prepared, the machine may run an automatic rinsing cycle when it is turned off, to avoid clogging. This cycle lasts only a few seconds and stops automatically.
Using beverages	The One Touch Cappuccino block does not suck the milk.	Check that the block is assembled correctly (in particular the connector in the milk tube). Ensure that the steam nozzle is not blocked. If this is the case, see below "The steam nozzle on your machine seems to be partially or completely blocked". Check that the connector is not blocked or dirty; soak it in a mixture of hot water and washing-up liquid, then rinse and dry before reassembling. Ensure that the flexible pipe is not blocked or twisted and that it is properly inserted into the One Touch Cappuccino block in order to avoid any air leaks.
Using milk froth	The One Touch Cappuccino blocks produces little or no froth.	Check that it is fully immersed in the milk. Rinse and clean the block (see chapters concerning rinsing and cleaning the One Touch Cappuccino block). For milk drinks, we recommend that you use fresh, pasteurized or UHT milk which has been recently opened. It is also advisable to use a cold container.
	The milk or water is not flowing correctly into the cup(s).	Check that the One Touch Cappuccino block  is correctly positioned.
	There are traces of milk in an Americano or a Hot water.	Complete a milk rinsing cycle or dismantle and clean the One Touch Cappuccino accessory before running the preparation.
	The espresso or coffee is not hot enough.	Run a coffee circuit rinsing cycle before preparing your coffee. Increase the coffee temperature in the advanced menu or in the settings menu. Warm the cup by rinsing it with hot water before making the drink. Choose a cup according the volume of recipe you request. Or heat the cup by rinsing it, using the one touch hot water function.

FUNCTION	PROBLEM	CORRECTIVE ACTION
	The coffee is too lightly coloured or too weak.	Avoid using oily, caramelized or flavoured coffee beans. Check that the coffee bean is dispensing correctly and that nothing is obstructing the sensor. Decrease the volume of the preparation and increase the strength of your drink. Push the grinding fineness adjustment cursor to the left to make the grounds finer. Make the drink in two cycles by using the 2 cups function.
	The coffee dispenses too slowly.	Push the fineness of grind adjustment cursor to the right to make the ground coffee coarser (according to the type of coffee used). Run one or several rinsing cycles. Run a machine clean (see section 12).
	Your tea is not hot enough or too hot.	Increase or reduce the hot water temperature in the Settings menu.
Using steam	The steam nozzle on your machine seems to be partially or completely blocked.	Dismantle the nozzle from its support using the dismantling key (figure F4). Replace the support without the nozzle. Start the rinse cycle for the One Touch Cappuccino block to remove any remaining deposits. Clean the steam nozzle and ensure that the opening of the nozzle is not obstructed by the remains of milk or limescale. Use the cleaning needle if necessary (figure F5).
	No steam comes out of the steam nozzle.	Ensure that the steam nozzle is not blocked. See <i>The steam nozzle on your machine seems to be partially or completely blocked</i> above. If this does not work, empty the water tank and remove the Claris filter temporarily. Fill the water tank and run steam cycles (5 to 10) consecutively into a container until you obtain a continuous jet of steam. Put the filter back in the tank and come back to use regular water.
	Steam is leaking from the drip tray grid.	Depending on the type of preparation, steam may escape from the drip tray grid.
Using maintenance	The machine does not request descaling.	The descaling cycle is requested after a large number of recipes.
	There is few flowing through coffee nozzle during descaling.	During descaling, several actions are in progress in the appliance, without permanent flowing through nozzle.
	Some ground coffee has found its way into the drip tray.	A small amount of ground coffee may settle in the drip tray. The machine is designed to evacuate any excess ground coffee so that the percolation zone remains clean.
	After emptying the coffee grounds collector, the warning message is still displayed on the screen.	Correctly replace the coffee grounds collector and follow the instructions on the screen. Wait at least 6 seconds before replacing them.

FUNCTION	PROBLEM	CORRECTIVE ACTION
	The water tank has been filled, but the warning message is still displayed on the screen.	You may not have put enough water for the product to detect the water level, fill completely the tank. Check that the tank is installed correctly on the device. The float at the bottom of the tank should move freely. Check and unblock the float if necessary.

CE The appliance complies with European directives 2014/35/EU, 201/30/EU and 2009/125/EU.



At the end of its life, this product must not be disposed of in normal household waste but must instead be delivered to a collection point for recycling electrical and electronic appliances. The materials are recyclable in accordance with their labelling. Reuse, recycling and other ways of reutilizing old appliances make an important contribution to protecting our environment. Please ask your local authorities for information about the appropriate disposal point.

Think about protecting the environment!

Your appliance contains valuable raw materials that can be recycled. Therefore, please hand in your appliance at a collection point in your city or municipality.

Subject to change

FR NOTICE D'UTILISATION

1 Caractéristiques techniques	62	8 Préparation de boissons	74
2 Informations importantes relatives à la sécurité	62	8.1 Cafés	74
2.1 Utilisation conforme	63	8.2 Thés/eau chaude	74
2.2 Pour le marché européen uniquement	65	8.3 Boissons à base de lait	74
2.3 Recommandations concernant l'installation	65	8.4 Réglages permanents	76
2.4 Informations importantes sur le produit	67	9 Menus Profil	78
2.5 Avant la première utilisation	67	9.1 Création ou suppression d'un profil	78
3 Composants	68	9.2 Création ou suppression d'une recette préférée	78
4 Différences entre les modèles	69	10 Menu Réglages	78
5 Vue d'ensemble	70	11 Entretien général	81
5.1 Présentation des différents boutons	70	11.1 Entretien du bac à marc de café et du bac d'égouttement	81
5.2 Réglages de l'éclairage	71	11.2 Entretien du réservoir d'eau	81
6 Installation de l'appareil	71	11.3 Pourquoi et comment entretenir le système de lait ?	81
6.1 Mesure de la dureté de l'eau	72	11.4 Pourquoi et comment nettoyer le bac à grains de café ?	82
6.2 Installation du filtre	72	11.5 Vue d'ensemble de l'entretien général	83
7 Informations importantes avant la préparation des boissons	73	12 Autres opérations d'entretien	83
7.1 Préparation de l'appareil	73	13 Dépannage	84
7.2 Préparation du moulin	73		
7.3 Réglage de la sortie de café	74		

LISTE DES FIGURES

A Première utilisation | **B** Mesure de la dureté de l'eau | **C** Préparation simultanée de deux tasses d'une recette | **D** Préparation d'une recette à base de lait | **E** Rinçage rapide du lait (Click Et Clean) | **F** Nettoyage manuel approfondi du système de lait | **G** Programme de détartrage | **H** Nettoyage automatique complet de la machine | **I** Vidange du bac à marc | **J** Vidange du bac d'égouttement

GAMME WMF PERFECTION 600

MACHINE À CAFÉ ENTIÈREMENT AUTOMATIQUE

Félicitations ! Vous êtes maintenant l'heureux propriétaire d'une WMF Perfection, une machine à café entièrement automatique.

Les boissons sont accessibles d'une simple pression sur l'interface principale. L'écran vous permet de suivre la préparation de votre café et offre un accès facile aux différents menus. La plupart des boissons peuvent être préparées par lots de deux, une caractéristique conviviale qui permet de gagner du temps.

Nous espérons que votre machine à café entièrement automatique WMF Perfection vous satisfera pleinement durant de nombreuses années.

1 | CARACTÉRISTIQUES TECHNIQUES

Appareil : Machine à café entièrement automatique
WMF Perfection
Alimentation électrique : 220–240 V~/50 Hz
Pression de la pompe : 15 bars
Bac à grains de café : 250 g
Capacité du bac à marc de café : 9 portions
Réservoir d'eau : 3,0 L
Consommation électrique : en fonctionnement : 1550 W
Utilisation et stockage : en intérieur, dans un endroit sec (et protégé du gel)
Longueur du câble (m) : env. 1,1
Dimensions (mm) H × l × P : 371 × 250 × 410
Poids (kg) : 9,3

La durée de la garantie de cet appareil est de 2 ans. Veuillez vous reporter au document de garantie pour connaître les conditions générales de garantie en vigueur dans votre pays.

Fabricant :
SAS GSM
1076 Rue Saint-Léonard 53100 Mayenne
France

2 | INFORMATIONS IMPORTANTES RELATIVES À LA SÉCURITÉ

Dans la présente notice d'utilisation, les informations importantes sont indiquées par des symboles et mots-clés :

AVERTISSEMENT indique une situation dangereuse susceptible de provoquer des blessures graves.

PRUDENCE indique une situation potentiellement dangereuse susceptible de provoquer des blessures mineures ou modérées.

ATTENTION indique une situation susceptible d'entraîner des dommages matériels.

REMARQUE fournit des informations supplémentaires relatives à la manipulation sûre du produit.



Symboles : respectez et suivez les indications.

2.1 | UTILISATION CONFORME

- Le nettoyage et l'entretien courant ne doivent pas être effectués par des enfants sans surveillance
- Veuillez lire attentivement les instructions d'utilisation avant d'utiliser votre appareil pour la première fois et conservez-les pour référence ultérieure : WMF décline toute responsabilité en cas d'utilisation non conforme de l'appareil.

ATTENTION



À la fin de chaque recette à base de lait, la machine suggère un nettoyage du système de lait. Nous vous conseillons de l'effectuer pour garantir une hygiène optimale et le bon fonctionnement du système de lait.



Pour des raisons d'hygiène, nous vous conseillons un nettoyage manuel quotidien de l'ensemble du système de lait en cas d'utilisation régulière ou lorsqu'il n'est pas utilisé pendant une période prolongée (plus de 2 jours).



Pour des raisons d'hygiène et afin d'obtenir une mousse identique à chaque utilisation, nous vous conseillons de remplacer le tuyau à lait et sa buse en plastique tous les trois mois environ. Ces accessoires sont disponibles sur le site Web de WMF.

- Cet appareil n'est pas conçu pour être utilisé par des personnes (y compris les enfants) présentant des capacités physiques, sensorielles ou mentales réduites ou qui manquent de connaissances ou d'expérience, sauf si celles-ci sont sous la surveillance ou ont reçu des instructions d'utilisation appropriées d'une personne responsable de leur sécurité.

- Les enfants doivent faire l'objet d'une surveillance afin de s'assurer qu'ils ne jouent pas avec l'appareil.
- N'utilisez pas l'appareil si le cordon d'alimentation ou la fiche est endommagé. Le cordon d'alimentation doit être remplacé par le fabricant, son service après-vente ou une personne présentant des qualifications équivalentes, afin d'éviter tout danger.
- Votre appareil est destiné à un usage domestique en intérieur et uniquement à moins de 2,000 m d'altitude.
- Veuillez ne pas immerger l'appareil, le cordon d'alimentation ou la fiche dans l'eau ou tout autre liquide.
- Votre appareil est conçu pour un usage domestique exclusivement.
- Votre appareil n'est pas destiné à être utilisé dans les environnements suivants, qui ne sont pas couverts par la garantie :
 - les salles de pause des magasins, bureaux et autres locaux professionnels ;
 - les fermes ;
 - les hôtels, les motels et autres structures d'hébergement (en cas d'utilisation par les clients) ;
 - les hébergements de type chambres d'hôtes.
- Respectez toujours les instructions de nettoyage pour nettoyer votre appareil :
 - débrancher l'appareil ;
 - ne pas nettoyer l'appareil lorsqu'il est chaud ;
 - procéder au nettoyage avec un chiffon ou une éponge humide ;
 - ne plongez jamais l'appareil, le cordon d'alimentation ou la fiche dans l'eau et ne les passez jamais sous l'eau courante.
- Lorsque vous utilisez la buse, veillez à ce qu'elle soit correctement orientée afin d'éviter tout risque de brûlure.
- N'insérez pas d'objets étrangers dans le moulin à grains.
- L'appareil ne doit pas être placé dans un placard lorsqu'il est utilisé.

AVERTISSEMENT



Toute utilisation incorrecte de cet appareil présente un risque de blessures. Après utilisation, ne touchez pas les surfaces chaudes en raison de la chaleur résiduelle (buse à vapeur).

2.2| POUR LE MARCHÉ EUROPÉEN UNIQUEMENT

- Cet appareil peut être utilisé par des enfants d'au moins 8 ans, à condition qu'ils soient surveillés, qu'ils aient reçu des instructions sur l'utilisation de l'appareil en toute sécurité et qu'ils soient pleinement conscients des risques encourus.
- Le nettoyage et l'entretien ne peuvent être effectués par des enfants, sauf s'ils sont âgés de plus de 8 ans et qu'ils sont supervisés par un adulte.
- Gardez l'appareil et son cordon hors de portée des enfants de moins de 8 ans.
- Cet appareil peut être utilisé par des personnes présentant des capacités physiques, sensorielles ou mentales réduites, ou dont l'expérience ou les connaissances ne sont pas suffisantes, sous réserve qu'elles soient supervisées ou qu'elles aient reçu des instructions leur permettant d'utiliser l'appareil en toute sécurité et qu'elles comprennent les dangers.
- Les enfants ne doivent pas utiliser l'appareil comme un jouet.
- La directive européenne 2012/19/UE relative aux déchets d'équipements électriques et électroniques (DEEE) exige que les

anciens appareils électriques ménagers ne soient pas éliminés avec le flux normal des déchets municipaux. Les vieux appareils doivent être collectés séparément afin d'optimiser la récupération et le recyclage des matériaux qu'ils contiennent et de réduire l'impact sur la santé humaine et l'environnement.

2.3| RECOMMANDATIONS CONCERNANT L'INSTALLATION

- L'appareil doit être branché exclusivement sur une prise de courant reliée à la terre. Vérifiez que la tension électrique indiquée sur la plaque signalétique de l'appareil correspond à celle de votre installation électrique.
- N'utilisez pas l'appareil s'il ne fonctionne pas correctement ou s'il a été endommagé. Le cas échéant, contactez un centre de service agréé.
- Pour votre sécurité, cet appareil est conforme aux normes et réglementations en vigueur (directives sur la basse tension, la compatibilité électromagnétique, les matériaux en contact avec les denrées alimentaires, l'environnement, etc.).

- Toute erreur de branchement électrique annule votre garantie.
- N'utilisez pas l'appareil si le bac d'égouttement et la grille ne sont pas installés.
- Débranchez l'appareil si vous prévoyez de ne pas l'utiliser durant une période prolongée.
- Retirez la fiche en cas de problème pendant le fonctionnement et avant tout nettoyage de l'appareil.
- Ne tirez pas sur le cordon pour débrancher l'appareil.
- Le cordon d'alimentation ne doit jamais être à proximité ou en contact avec les parties chaudes de votre appareil, une source de chaleur ou un bord tranchant.
- Veillez à ce que le cordon et vos mains ne touchent pas les parties chaudes de l'appareil (buse à vapeur).
- Pour le détartrage de votre appareil, reportez-vous aux instructions correspondantes.
- Toutes les interventions autres que le nettoyage et l'entretien quotidien par le client doivent être effectuées par un centre de service agréé.
- Les accessoires et les parties amovibles de l'appareil ne sont pas compatibles avec le lave-vaisselle.
- Pour votre sécurité, utilisez uniquement les accessoires et les pièces de rechange WMF conçus pour votre appareil.
- Cet appareil ne convient pas à la préparation de boissons pour les bébés de moins de 2 ans.
- Tous les appareils sont soumis à de strictes procédures de contrôle de la qualité. Des tests d'utilisation réelle sont notamment réalisés sur des appareils choisis au hasard, ce qui explique toute éventuelle trace d'utilisation.
- Pour réduire tout risque de blessure, ne laissez pas le cordon pendre de la table ou du comptoir, car un enfant pourrait tirer dessus ou il pourrait faire trébucher quelqu'un.
- Ne versez jamais d'eau froide dans le réservoir immédiatement après un cycle de percolation. Laissez l'appareil refroidir entre les préparations.
- Ne placez pas l'appareil sur ou près d'un brûleur électrique ou à gaz chaud, ni dans un four chaud.
- N'utilisez pas l'appareil pour un usage autre que celui prévu.
- N'utilisez jamais l'appareil avec les mains mouillées.

2.4 | INFORMATIONS IMPORTANTES SUR LE PRODUIT

REMARQUE



Lisez attentivement ces instructions et conservez-les pour pouvoir les consulter ultérieurement. Veuillez respecter les consignes de sécurité.

L'appareil ne doit être utilisé que pour l'usage auquel il est destiné et conformément à la présente notice. Elle contient des conseils d'utilisation, de nettoyage et d'entretien de l'appareil. Nous déclinons toute responsabilité en cas de dommage résultant du non-respect des présentes instructions.

Conservez ces instructions d'utilisation dans un endroit sûr et remettez-les à tout utilisateur ultérieur avec l'appareil. Veuillez également consulter les informations de garantie fournies séparément. Les précautions de sécurité doivent être respectées durant l'utilisation.

2.5 | AVANT LA PREMIÈRE UTILISATION

- 1 | Sortez soigneusement l'appareil et tous les accessoires du carton et assurez-vous que l'ensemble des composants et des accessoires sont présents et non endommagés.
- 2 | Veillez à retirer tous les matériaux d'emballage avant utilisation.
- 3 | Nettoyez l'appareil, les composants et les accessoires avant la première utilisation et après tout stockage prolongé, comme décrit à la *section 11*. Utilisez toujours un chiffon doux pour nettoyer toutes les surfaces.

3 | COMPOSANTS

- | | | | |
|----|---|----|--|
| 1 | Outil de démontage et aiguille de nettoyage | 18 | Tube à lait |
| 2 | Bloc One Touch Cappuccino | 19 | Lance à lait |
| 3 | Goulotte pour la pastille de nettoyage | 20 | Récipient à lait + couvercle (selon modèle) |
| 4 | Couvercle du réservoir d'eau | 21 | Bouton tactile Paramètres |
| 5 | Couvercle du bac à grains de café | 22 | Bouton pour l'eau chaude et Click & Clean |
| 6 | Anse du réservoir d'eau | 23 | Bouton Marche/Arrêt |
| 7 | Système Claris Aqua Filter avec adaptateur | 24 | Bouton Accueil |
| 8 | Réservoir d'eau | 25 | Panneau d'affichage tactile central |
| 9 | Bac à marc de café | 26 | Profil 1 |
| 10 | Sorties de café réglables en hauteur | 27 | Profil 2 |
| 11 | Cache du bec verseur amovible | 28 | Profil 4 |
| 12 | Détection du niveau d'eau dans le bac d'égouttement | 29 | Profil 3 |
| 13 | Grille et bac d'égouttement amovible | 30 | Coffret de bienvenue |
| 14 | Tasses témoin LED | 31 | Pastilles de nettoyage |
| 15 | Témoin LED | 32 | Bandelettes de test de la dureté de l'eau (2x) |
| 16 | Sortie d'eau Click & Clean | 33 | Brosse de nettoyage pour la lance à lait |
| 17 | Connecteur du tube à lait | 34 | Détartrant liquide |
| | | 35 | Poudre de détartrage |

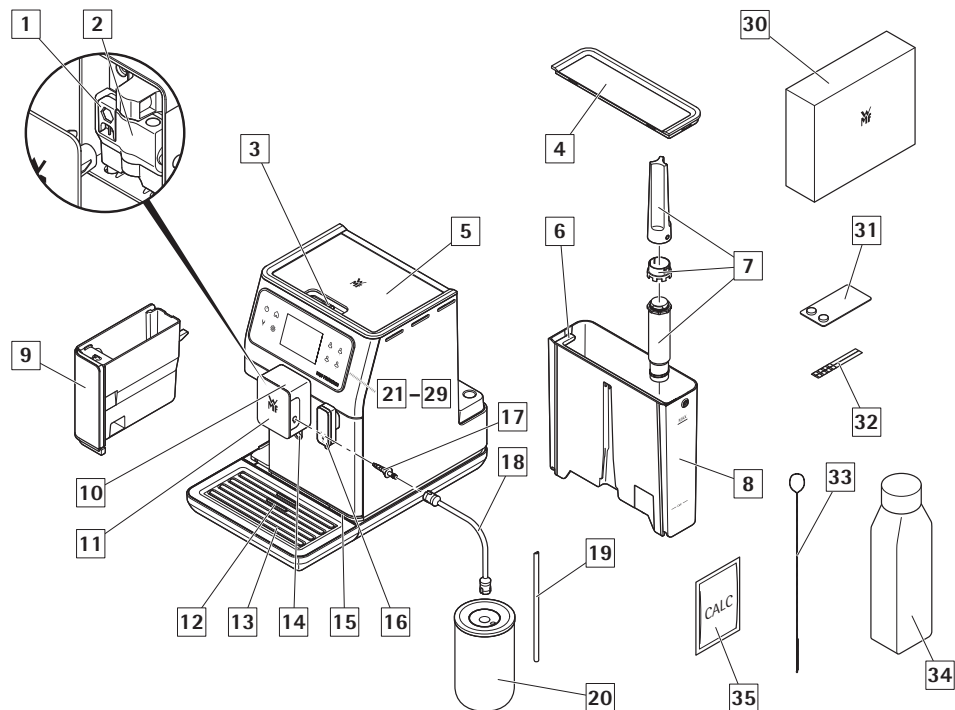













4 | DIFFÉRENCES ENTRE LES MODÈLES

FONCTIONNALITÉS	WMF PERFECTION 640	WMF PERFECTION 660	WMF PERFECTION 680
Design	argent	argent	argent
Recettes			
Ristretto	✓	✓	✓
Espresso	✓	✓	✓
Lungo	✓	✓	✓
Café crème	✓	✓	✓
Doppio	✓	✓	✓
Americano	✓	✓	✓
Café du matin	✓	✓	✓
Fonction pichet	✓	✓	✓
Cappuccino	✓	✓	✓
Italian Cappuccino	✓	✓	✓
Latte Macchiato	✓	✓	✓
Caffè Latte	✓	✓	✓
Flat White	✓	✓	✓
Caffè Macchiato	✓	✓	✓
Mousse de lait	✓	✓	✓
Café infusé à froid (Nitro Coffee)	–	✓	✓
Chilled Coffee	–	–	✓
Iced Latte	–	–	✓
Thé (noir/blanc/vert)	–	✓	✓
Paramètres			
Paramètres du profil	4	6	8
Options de réglage de l'intensité du café	3	4	4
Options préalables à la préparation	3	3	3
Fonction			
Click & Clean	✓	✓	✓
Eau chaude pour rincer la tasse	✓	✓	✓
Wi-Fi pour mettre à jour la machine	✓	✓	✓
Équipement			
Récipient à lait en verre inclus	–	✓	✓

5 | VUE D'ENSEMBLE

5.1 | PRÉSENTATION DES DIFFÉRENTS BOUTONS

BOUTON	DESCRIPTION/FONCTIONS GÉNÉRALES
	Mise en marche et arrêt de la machine. Il est nécessaire d'appuyer sur ce bouton pour démarrer la machine.
	Bouton Accueil. Permet de revenir au menu d'accueil.
	La machine dispose d'une série de paramètres – découvrez-les ! Ils vous permettent de créer une expérience plus personnalisée.
	Accès direct à l'eau chaude pour rincer, préchauffer votre tasse ou obtenir directement de l'eau chaude.
	Permet de revenir à l'écran précédent.
	Permet d'accéder à l'étape suivante. Par exemple, lorsque vous préparez un cappuccino, passez de la préparation du lait à la préparation d'un expresso après un certain temps.
	Pour naviguer vers le haut dans le menu / augmenter le paramètre sélectionné. Pour naviguer vers le bas dans le menu / diminuer le paramètre sélectionné.
	Vous pouvez préparer une ou deux tasses avec votre appareil en appuyant sur le bouton  .
OK	Confirmer la sélection.
START	Démarrer la sélection.
STOP	Arrêter la sélection.
	Boutons Profil à droite de l'écran.
	Bouton Profil en haut à gauche de l'écran.
	Bouton contextuel, dont la fonction dépend de l'écran (réglage avancé pour les recettes, réglages pour les profils, etc.).
	Statut de connectivité Wi-Fi.

5.2 | RÉGLAGES DE L'ÉCLAIRAGE

Informations spécifiques sur le rétroéclairage des boutons

- Lorsqu'un bouton n'est pas éclairé, la fonction correspondante est inaccessible.
- Lorsqu'il est faiblement éclairé, la fonction est disponible et peut être sélectionnée.
- Lorsque la fonction demandée est en cours, l'éclairage est très intense.

Informations spécifiques sur les effets lumineux au niveau du socle de l'appareil

- Lorsque la machine est allumée, le socle est éclairé. Vous pouvez activer ou désactiver cet éclairage, comme décrit à la *section 10*.
- Lorsque la machine est éteinte, le socle l'est aussi.
- Lorsque l'éclairage est en mode flottant, une boisson est en cours de préparation. Il indique également le démarrage et l'arrêt de la machine.
- Lorsque le voyant du socle clignote, l'intervention du consommateur est nécessaire pour terminer l'action en cours.
- Toutes les informations génériques, par ex. les messages d'avertissement, apparaissent sur le panneau d'affichage .

REMARQUE

 Ce produit comprend une source de lumière de classe d'efficacité énergétique D. Veuillez noter que celle-ci n'est pas destinée à des fins d'éclairage. L'ampoule peut être remplacée par le personnel de maintenance agréé.

Informations spécifiques sur l'éclairage du bec verseur de l'appareil

- L'éclairage du bec verseur s'active automatiquement lorsqu'une recette est en cours de préparation.

6 | INSTALLATION DE L'APPAREIL

Reportez-vous aux *figures A1 – A15* relatives à la première utilisation, au début de ces instructions.

AVERTISSEMENT

 Branchez l'appareil sur une prise de courant de 230 V reliée à la terre. Dans le cas contraire, vous vous exposez au risque d'un accident électrique mortel ! Respectez les consignes de sécurité décrites à la *section 10*.

Placez votre machine sur une surface stable, plane et résistante à la chaleur, à l'abri des éclaboussures et des sources de chaleur. Assurez-vous que l'emplacement choisi est suffisamment bien ventilé, car l'appareil dégage de la chaleur. Veuillez ne pas placer l'appareil sur certaines surfaces comme le marbre. Retirez le film de protection du panneau d'affichage .

Informations spécifiques sur le bac d'égouttement

Il vous permet de recueillir l'eau ou le café qui pourrait s'écouler de l'appareil pendant et après la préparation. Il est important de toujours le laisser en place et de le vider régulièrement.

Mise en marche de l'appareil

Allumez l'appareil en appuyant sur le bouton ON/OFF , le *logo WMF* apparaît à l'écran. Suivez les instructions fournies par votre appareil (*figures A1 – A15*).

Paramètres initiaux

La machine vous invite à configurer différents paramètres lors de la toute première utilisation. Suivez les indications affichées à l'écran.

6.1 | MESURE DE LA DURETÉ DE L'EAU

Vous devez régler votre machine de 0 à 4, en fonction de la dureté de votre eau. Pour ce faire, suivez les instructions ci-après :

- 1 | Avant d'utiliser l'appareil pour la première fois, vérifiez la dureté de votre eau afin de pouvoir régler l'appareil en conséquence. Cette opération doit également être effectuée

lorsque vous utilisez votre machine dans un endroit où la dureté de l'eau est différente, ou si vous remarquez une différence de dureté de l'eau.

- 2 | Pour vérifier la dureté de l'eau, utilisez la bandelette de test  fournie avec votre machine ou contactez votre service local de gestion des eaux.

Les caractéristiques des différentes catégories sont renseignées dans le tableau ci-dessous :

DEGRÉ DE DURETÉ	CATÉGORIE 0	CATÉGORIE 1	CATÉGORIE 2	CATÉGORIE 3	CATÉGORIE 4
° dH	< 3°	> 4°	> 7°	> 14°	> 21°
° e	< 3,75°	> 5°	> 8,75°	> 17,5°	> 26,25°
° f	< 5,4°	> 7,2°	> 12,6°	> 25,2°	> 37,8°
Réglage de l'appareil	0 – très douce	1 – douce	2 – dureté moyenne	3 – dure	4 – très dure

- 3 | Remplissez un verre d'eau et plongez une bandelette (figure B1 – B2).
- 4 | Retirez la bandelette. Après 1 minute, lisez le niveau de dureté de l'eau (figure B3 – B4).
- 5 | Indiquez le nombre de zones rouges lors de la configuration de l'appareil (figures B5 + B6).

- 3 | Indiquez le mois d'installation du filtre (position 1 sur l'illustration, chiffre de gauche dans l'ouverture) en tournant la bague grise située à l'extrémité supérieure du filtre. Le mois où le filtre devra être remplacé est indiqué en position 2 sur l'illustration suivante (figure de droite dans l'ouverture).

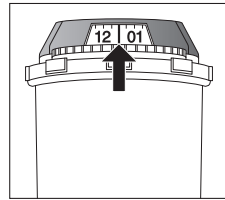

6.2 | INSTALLATION DU FILTRE





Lors de la première mise en marche, l'appareil vous demande si vous souhaitez installer le filtre. Si vous le souhaitez, sélectionnez OUI et suivez les instructions à l'écran.

- 1 | Installez le filtre dans l'appareil.
- 2 | Vissez UNIQUEMENT le filtre au fond du réservoir d'eau en utilisant l'accessoire fourni avec le filtre  (figures A4 + A5).



- 4 | Veillez à remplir le réservoir d'eau après l'installation du filtre.
- 5 | Placez un récipient de 0,6 l sous la sortie de la vapeur (figure A8).
- 6 | La machine remplit ses circuits d'eau, les préchauffe, puis effectue un rinçage automatique. L'écran vous informera de la fin de l'installation.

7 | INFORMATIONS IMPORTANTES AVANT LA PRÉPARATION DES BOISSONS

7.1 | PRÉPARATION DE L'APPAREIL

- 1 | Retirez et remplissez le réservoir d'eau  avec 3 l au maximum (figures A3 + A6).
- 2 | Remettez le réservoir d'eau  (figure A7).
- 3 | Retirez le couvercle du bac à grains de café  et versez des grains de café (max. 250 g) (figure A12 – A13).
- 4 | Remettez le couvercle du bac à grains de café  (figure A14).

PRUDENCE

 Ne remplissez pas le réservoir d'eau  avec de l'eau, du lait ou tout autre liquide chaud.

PRUDENCE

 **Ne mettez jamais de café moulu dans le réservoir à café.** Il est recommandé de ne pas utiliser de grains de café huileux, caramélisés ou aromatisés avec cet appareil. Ces types de grains peuvent endommager l'appareil. Vérifiez que les grains de café ne contiennent pas de particules étrangères telles que des gravillons ; tout dommage causé par la présence de particules étrangères annule la garantie. Ne versez pas d'eau dans le bac à grains de café.

7.2 | PRÉPARATION DU MOULIN

Votre machine ajuste automatiquement la quantité de café moulu en fonction des boissons choisies et de l'intensité sélectionnée.

Vous pouvez également régler l'intensité de votre café en ajustant la finesse de la mouture des grains de café. En général, plus le café est moulu finement, plus il est corsé et crémeux.

Cela peut également varier en fonction du type de café utilisé. Nous recommandons un réglage fin pour les espressos et un réglage plus grossier pour les cafés.

Réglez la finesse de la mouture en tournant le dispositif de réglage de la finesse du marc de café situé sur le dessus de l'appareil (fig. A12).

PRUDENCE

 Sur les nouveaux produits, la position du moulin est réglée en usine et ne doit pas être modifiée pendant la préparation des 30 premières recettes pour permettre au moulin de se régler dans sa configuration optimale. Toutefois, si le café s'écoule trop lentement, vous pouvez tourner le dispositif de réglage d'un cran vers la gauche pour obtenir une mouture plus grossière.

REMARQUE

 Ce réglage doit être effectué cran par cran durant la mouture. Il est conseillé de déplacer le curseur d'un seul cran à la fois, vous remarquerez une nette différence de goût au bout de 3 recettes.

Le réglage de la finesse de la mouture se révèle utile lorsque vous changez de type de café ou si vous souhaitez préparer un café plus ou moins corsé. Toutefois, il n'est pas conseillé d'utiliser ce réglage de manière systématique.

7.3 | RÉGLAGE DE LA SORTIE DE CAFÉ

Vous pouvez, pour toutes les boissons disponibles, abaisser ou relever les sorties de café  en fonction de la taille de votre tasse ou de votre verre (figure A15).

REMARQUE



Il existe un risque d'éclaboussures ou de brûlures si les sorties de café  sont trop hautes par rapport à la taille des tasses.

8 | PRÉPARATION DE BOISSONS

Préparation : Placez la ou les tasses sous les buses de café. Appuyez sur le bouton de la boisson souhaitée.

8.1 | CAFÉS

Paramètres possibles : Il est possible de modifier l'intensité du café en sélectionnant un nombre différent de grains de café.



Vous pouvez préparer une ou deux tasses avec votre appareil en appuyant sur le bouton  (figure C3).

Il est possible d'ajuster la quantité de café préparée à l'aide de l'échelle située sur le côté droit de l'écran (possibilité de le faire avant de lancer la recette et pendant le déroulement de la recette). La machine commence par mouliner les grains, puis elle tasse le café moulu et, enfin, prépare le café. D'autres paramètres sont accessibles dans les paramètres avancés de la recette (en appuyant sur les trois petits points en haut à droite de l'écran) : Vous pouvez définir la température de vos cafés et la durée de pré-infusion (temps de pause entre l'humidification des grains de café et l'écoulement du café).

Vous pouvez arrêter la préparation à tout moment en appuyant sur **STOP**.

8.2 | THÉS/EAU CHAUDE

Paramètres possibles : votre appareil vous permet de préparer de l'eau chaude pour les thés ou les infusions.



Modèle 640 : vous pouvez utiliser le bouton Eau chaude  pour préparer par exemple un thé blanc. Veuillez placer la tasse sous la sortie Click & Clean .

Modèles 660, 680 : trois types de thé (noir, blanc, vert), la température de l'eau chaude est adaptée à la sélection de la boisson ; vous pouvez régler la quantité de la boisson (avant et pendant la préparation). Veuillez placer la tasse sous les sorties de café .

8.3 | BOISSONS À BASE DE LAIT

Reportez-vous aux figures D1 – D6 relatives à la première utilisation, au début de ces instructions.

Avant le lancement de la recette

1 | Raccordez le côté le plus fin et le plus long du connecteur du tube à lait  au bloc One Touch Cappuccino  (figure D1).

REMARQUE



Veillez à bien insérer le côté le plus fin et le plus long du connecteur du tube à lait  afin de garantir une recette de qualité.

2 | Plongez l'autre extrémité dans un récipient ou un verre contenant du lait ou le récipient à lait (selon le modèle) (figure D3).

3 | Placez la ou les tasses sous les buses d'écoulement du café/lait (figure D6).

Paramètres possibles : il est possible d'augmenter l'intensité du café en sélectionnant un nombre différent de grains de café. Vous pouvez également choisir la taille de la boisson. D'autres paramètres sont accessibles dans les paramètres avancés de la recette.

La vapeur est utilisée pour faire mousser le lait. Étant donné qu'une température plus élevée est nécessaire pour produire de la vapeur, l'appareil effectue une phase de préchauffage supplémentaire.

Vous pouvez appuyer sur **STOP** pour arrêter la recette, ou sur  pour passer à la prochaine étape de la recette (uniquement pour les recettes qui comptent 2 étapes ou plus).

REMARQUE



Il n'est pas possible de modifier le volume lors de la réalisation des recettes à base de lait (café et lait).

Nettoyage après la préparation de boissons à base de lait

Nettoyage automatique du système de lait : L'écran indique *Voulez-vous le nettoyer maintenant ?* à la fin de chaque préparation à base de lait.

Grâce au nettoyage automatique du système de lait (Click & Clean), vous pouvez nettoyer le One Touch Cappuccino Block, le tuyau à lait et le tube à lait. Connectez l'extrémité du tuyau à lait  au bloc One Touch Cappuccino (figure E3). Raccordez l'autre extrémité du tuyau à la buse Click & Clean.

REMARQUE





Pour de meilleurs résultats, il est recommandé de nettoyer régulièrement le bloc amovible One Touch Cappuccino  (voir section 11).

Si vous constatez un changement dans la qualité de votre mousse de lait, n'hésitez pas à répéter le processus de rinçage et de nettoyage. Un système de lait mal entretenu peut en effet provoquer ce type de problème.

REMARQUE



Rinçage automatique des sorties : la machine peut effectuer un programme de rinçage automatique lorsqu'elle s'éteint en fonction du type de préparation (café ou recette à base de lait). Le cycle ne dure que quelques secondes et s'arrête automatiquement. Pour les recettes sans lait, il est recommandé de déconnecter le raccord  du bloc One Touch Cappuccino .

ATTENTION



À la fin de chaque recette à base de lait, la machine suggère un nettoyage du système de lait. Nous vous conseillons de l'effectuer pour garantir une hygiène optimale et le bon fonctionnement du système de lait.

8.4 | RÉGLAGES PERMANENTS

Il est possible d'effectuer les réglages permanents suivants :

	PRODUIT	RECETTE DOUBLE DISPONIBLE	TAILLE APPROXIMATIVE	INTENSITÉ PAR DÉFAUT (MIN/MOYENNE/MAX)	PARAMÈTRES POSSIBLES	PARAMÈTRES AVANCÉS VIA PARAMÈTRES
Café	Ristretto	Oui (2 moutures)	25 ml	Max.	Volume (20 – 40 ml, par paliers de 5 ml), intensité	Température du café T1/T2/T3, pré-infusion 2/5/10 s
	Espresso	Oui (2 moutures)	40 ml	Moyenne	Volume (40 – 70 ml, par paliers de 10 ml), intensité	Température du café T1/T2/T3, pré-infusion 2/5/10 s
	Lungo	Oui (2 moutures)	70 ml	Moyenne	Volume (70 – 100 ml, par paliers de 10 ml), intensité	Température du café T1/T2/T3, pré-infusion 2/5/10 s
	Café crème	Oui (2 moutures)	120 ml	Max.	Volume (80 – 180 ml, par paliers de 10 ml), intensité	Température du café T1/T2/T3, pré-infusion 2/5/10 s
	Doppio	Non	100 ml	Moyenne	Volume (40 – 140 ml, par paliers de 10 ml), intensité	Température du café T1/T2/T3, pré-infusion 2/5/10 s
	Americano	Non	160 ml	Moyenne	Volume (120 – 280 ml, par paliers de 10 ml), intensité	Température du café T1/T2/T3, pré-infusion 2/5/10 s
	Café du matin	Oui (2 moutures)	150 ml	Max. (fixe)	Volume (80 – 170 ml, par paliers de 10 ml), intensité	–
	Fonction pichet	Non	375 ml	Max.	Volume (375 – 1000 ml, par paliers de 125 ml), intensité	Température du café T1/T2/T3, pré-infusion 2/5/10 s
Latte	Cappuccino	Oui (2 moutures)	180 ml	Moyenne	Volume (M, L, XL), intensité	Température du café T1/T2/T3, pré-infusion 2/5/10 s, volume de café (40 – 80 ml) ; volume de mousse (petit, moyen, grand)
	Italian Cappuccino	Oui (2 moutures)	180 ml	Moyenne	Volume (M, L, XL), intensité	Température du café T1/T2/T3, pré-infusion 2/5/10 s, volume de café (40 – 80 ml) ; volume de mousse (petit, moyen, grand)
	Latte Macchiato	Oui (2 moutures)	250 ml	Moyenne	Volume (M, L, XL), intensité	Température du café T1/T2/T3, pré-infusion 2/5/10 s, volume de café (50 – 80 ml) ; volume de mousse (petit, moyen, grand)
	Caffè Latte	Oui (2 moutures)	250 ml	Moyenne	Volume (M, L, XL), intensité	Température du café T1/T2/T3, pré-infusion 2/5/10 s, volume de café (30 – 70 ml) ; volume de mousse (petit, moyen, grand)
	Flat White	Non	160 ml	Moyenne	Volume (M, L, XL), intensité	Température du café T1/T2/T3, pré-infusion 2/5/10 s, volume de café (30 – 70 ml) ; volume de mousse (petit, moyen, grand)
	Caffè Macchiato	Oui (2 moutures)	50 ml	Moyenne	Volume (M, L, XL), intensité	Température du café T1/T2/T3, pré-infusion 2/5/10 s, volume de café (30 – 70 ml) ; volume de mousse (petit, moyen, grand)
	Mousse de lait	Non	160 ml	–	Volume (M, L, XL)	–
Frappé	Café infusé à froid (Nitro Coffee)	Non	350 ml	Moyenne	–	Température du café T1/T2/T3, pré-infusion 2/5/10 s
	Chilled Coffee	Non	350 ml	Max.	–	Température du café T1/T2/T3, pré-infusion 2/5/10 s
	Iced Latte	Non	380ml	Max.	–	Température du café T1/T2/T3, pré-infusion 2/5/10 s
Thés	noir/blanc/vert	Non	200 ml	–	Volume (50 – 300 ml, par paliers de 10 ml)	–

T = Température

9 | MENUS PROFIL

Les profils et les recettes préférées vous permettent d'enregistrer vos préparations préférées, mais aussi de personnaliser les recettes et d'autres paramètres, comme l'éclairage et l'affichage.

9.1 | CRÉATION OU SUPPRESSION D'UN PROFIL

Méthode 1 : appuyez sur un bouton de profil à droite de l'écran [26] – [29]. S'il n'y a pas de profil déjà enregistré pour ce bouton, suivez les instructions à l'écran.

Méthode 2 : appuyez sur l'icône de profil (👤) en haut à gauche de l'écran, puis sur [+] (disponible si le nombre maximum de profil n'est pas atteint).

Il est possible de créer jusqu'à 8 profils différents (selon le modèle). Pour modifier ou supprimer un profil, appuyez sur le *bouton des paramètres* du profil concerné.

9.2 | CRÉATION OU SUPPRESSION D'UNE RECETTE PRÉFÉRÉE

Méthode 1 : depuis l'interface des profils, appuyez sur le bouton [+] pour ajouter une recette et suivez les instructions à l'écran.

Méthode 2 : à la fin d'une recette, appuyez sur le bouton suivant : (+ 👤)

Il est possible d'enregistrer jusqu'à 8 recettes par profil. Pour supprimer une recette préférée, maintenez enfoncée la tuile correspondante et appuyez sur la croix affichée en haut de la tuile ou accédez aux paramètres du profil concerné, puis à *Gestion*.

REMARQUE



Il n'est pas possible de modifier une recette dans le menu Profil ou pendant la préparation de la recette.

REMARQUE



Si vous interrompez la préparation en cours de votre boisson préférée, ce réglage sera sauvegardé.

Vous pouvez définir des paramètres spécifiques pour chaque profil :

- Éclairage du socle, allumé ou éteint
- Mode automatique activé sur une recette préférée spécifique
- Affichage des recettes
- Ajouter un nom
- Choisir une couleur
- Choisir un raccourci
- Gestion des tuiles Recettes

10 | MENU RÉGLAGES

Appuyez sur le symbole de roue dentée (⚙️) situé à gauche du panneau d'affichage [21].

Les réglages suivants peuvent être effectués :

- **Paramètres** : langue, horloge, date, dureté de l'eau, température du café, température du thé, unité de mesure, luminosité de l'éclairage du socle, luminosité de l'écran, arrêt automatique, rinçage automatique, affichage des recettes (mosaïque ou curseur), pré-infusion, type de café, réinitialisation du produit.
- **Connexion Wi-Fi** : ajouter ou supprimer un réseau
- **Informations** : boissons préparées, nombre de recettes réalisées
- **Aide et tutoriels** : vidéos expliquant comment utiliser l'appareil

Connexion Wi-Fi pour la mise à jour de l'appareil

Vous pouvez connecter votre appareil à votre réseau Internet. Vous pouvez choisir d'effectuer cette étape au premier démarrage ou plus tard. Vous pouvez effectuer cette étape plus tard en accédant au bouton Paramètres de votre appareil. Une connexion Internet est requise pour recevoir les mises à jour.

Assurez-vous que la fréquence de 2,4 GHz est activée sur votre routeur ou point d'accès Wi-Fi. Le produit ne prend actuellement en charge que les réseaux dans la plage d'une fréquence Wi-Fi de 2,4 GHz.

Veillez noter qu'à l'heure actuelle, seuls les mots de passe Wi-Fi conformes au cryptage WPA/WPA2 peuvent être traités.

Veillez aller dans les paramètres Wi-Fi de votre routeur ou point d'accès et configurer la bande 2,4 GHz et/ou sélectionner l'option de cryptage WPA ou WPA2.

Si vous utilisez un téléphone comme point d'accès, activez son option « maximiser la compatibilité ».

- 1 | Pour connecter votre appareil à Internet, vous devez :
 - Choisir votre réseau : Accédez à **Réglages** puis **Réglages Wi-Fi** et **Recherche Wi-Fi**
 - Saisir le mot de passe de votre connexion Wi-Fi
 - Un écran **Connexion en cours** s'ouvre pendant le chargement de la connexion. Cette étape peut prendre quelques minutes.
 - Un écran confirme que la connexion est établie avec succès (✓)

Signification des indicateurs de connexion Wi-Fi :

- L'appareil n'est pas connecté au Wi-Fi (🚫)
- L'appareil est connecté au Wi-Fi (📶)
- L'appareil ne peut pas être connecté (🚫📶)

- 2 | Lorsqu'une mise à jour est disponible, un message d'avertissement apparaît sur l'écran d'accueil. Vous pouvez choisir d'effectuer la mise à jour maintenant ou plus tard.

Si vous choisissez de l'effectuer plus tard (sauf si une mise à jour est obligatoire), une nouvelle demande apparaîtra au prochain démarrage de votre appareil.

- 3 | Vous avez plusieurs choix de connexion Wi-Fi :

- Toujours connecté
- Jamais connecté (aucune information sur la disponibilité d'une mise à jour)
- Connecté pendant une durée limitée (pour recevoir un avertissement concernant la disponibilité d'une nouvelle mise à jour)

Des vidéos expliquant comment connecter votre appareil au Wi-Fi sont disponibles sur le site Web <https://link.wmf.com/jqqme3> ou via le code QR affiché sur l'appareil.

Vous trouverez ci-dessous les principaux paramètres disponibles :



Date	Vous devez régler la date, en particulier lorsque vous utilisez un filtre à eau.
Horloge	Vous pouvez choisir d'afficher l'heure au format 12 ou 24 heures.
Langue	Vous pouvez sélectionner la langue de votre choix parmi celles proposées.
Unité de mesure	Vous pouvez régler l'unité de mesure sur ml ou oz.
Luminosité de l'écran	Vous pouvez régler la luminosité de l'écran en fonction de vos préférences.
Température des boissons	Vous pouvez régler la température de vos cafés et/ou de vos thés sur trois niveaux différents. Ce réglage est un paramètre générique, appliqué par défaut à toutes les recettes. Mais vous pouvez le modifier occasionnellement lorsque vous lancez une recette, via les paramètres avancés de la recette.
Dureté de l'eau	Vous pouvez régler la dureté de votre eau de 0 à 4 (voir section 6.1).
Arrêt automatique	Vous pouvez choisir la durée après laquelle votre appareil s'éteindra automatiquement (durée de non-utilisation). Cette fonction vous permet de réduire votre consommation d'énergie. Réglez le temps d'arrêt automatique pour économiser de l'énergie (arrêt survenant 15/30/60/90 minutes après la dernière action effectuée sur la machine). Réglez le délai le plus court avant l'arrêt automatique (5 minutes) pour économiser un maximum d'énergie. Vous pouvez également le réinitialiser aux paramètres d'usine.
Rinçage automatique	Vous pouvez choisir d'activer ou non le rinçage automatique de la sortie de café au démarrage de la machine (ne concerne pas les recettes à base de thé).
Éclairage du socle	Vous pouvez régler l'éclairage du socle en fonction de vos préférences, ou le désactiver. Ce réglage est indépendant des réglages spécifiques effectués dans chaque profil.
Écran	Choisissez la présentation de l'écran en mode curseur ou mosaïque.
Pré-infusion	Vous pouvez régler la durée de contact de l'eau dans la mouture.
Type de grains	Cette fonction vous permet de sélectionner le type de grains avec lequel vous souhaitez remplir la machine - standard ou huileux.
Réinitialisation du produit	La réinitialisation du produit effacera vos paramètres et vos réglages : les paramètres reviendront aux valeurs par défaut. Les favoris seront également réinitialisés à leur état d'origine.
Connexion Wi-Fi	Vous pouvez vous connecter à votre Wi-Fi pour recevoir des mises à jour logicielles.

Pour quitter le menu Réglages, appuyez sur . Les réglages seront conservés en mémoire si vous débranchez votre machine.

11 | ENTRETIEN GÉNÉRAL

Grâce à un entretien approprié, vous optimiserez la durée de vie de votre machine et préserverez le goût authentique de votre café. Pour des raisons d'hygiène, il est important d'effectuer un entretien quotidien, conformément à la notice d'utilisation, et de lancer un programme de rinçage tous les jours avant la première utilisation.

11.1 | ENTRETIEN DU BAC À MARC DE CAFÉ ET DU BAC D'ÉGOUTTEMENT

Le bac d'égouttement  collecte l'eau usée tandis que le bac à marc de café  collecte le café moulu utilisé.

Quand et comment vider le bac d'égouttement ?



Lorsque la machine vous le demande. Vous pouvez le vider plus régulièrement, c'est-à-dire avant que la machine ne vous le signale (figure J1 – J9).

Il est conseillé de le rincer et de le sécher. Il est important de toujours le laisser en place et de le vider régulièrement.

PRUDENCE

 Pour des raisons d'hygiène, étant donné que ce récipient est en contact avec le lait et le café, nous vous recommandons de le démonter entièrement et de nettoyer quotidiennement chaque élément à l'eau chaude.



PRUDENCE

 Videz le bac d'égouttement  régulièrement lorsque l'indicateur de niveau de remplissage  est en position haute. Pour le nettoyer, vous pouvez démonter le cache en tirant sur la zone indiquée (figure J3).

Quand et comment vider le bac à marc de café ?

Lorsque la machine vous le demande. Vous pouvez le vider plus régulièrement, avant que la machine ne vous le signale, mais assurez-vous que la machine est allumée afin qu'elle puisse enregistrer le fait que le bac  a été vidé (figure I1 – I3).

PRUDENCE

 Le fait de ne pas vider le bac à marc de café  régulièrement peut endommager votre machine. Ne le mettez pas dans le lave-vaisselle. Pour des raisons d'hygiène, nous vous recommandons de nettoyer quotidiennement le bac à marc à l'eau chaude savonneuse à l'aide d'une éponge.

Il est conseillé de le laisser sécher à l'air libre avant de le remettre dans l'appareil.

11.2 | ENTRETIEN DU RÉSERVOIR D'EAU

Afin de préserver l'arôme du café, qui est influencé par la qualité de l'eau, et pour des raisons d'hygiène, nous vous conseillons d'utiliser uniquement de l'eau fraîche et de nettoyer quotidiennement le réservoir d'eau  avec de l'eau chaude et un goupillon.

11.3 | POURQUOI ET COMMENT ENTRETIENIR LE SYSTÈME DE LAIT ?

Entretenez le système de lait après avoir préparé des boissons à base de lait.

ATTENTION



 Pour des raisons d'hygiène, nous vous conseillons un nettoyage manuel quotidien de l'ensemble du système de lait en cas d'utilisation régulière ou lorsqu'il n'est pas utilisé pendant une période prolongée (plus de 2 jours).

ATTENTION

 Pour des raisons d'hygiène et afin d'obtenir une mousse identique à chaque utilisation, nous vous conseillons de remplacer le tuyau à lait et sa buse en plastique tous les trois mois environ. Ces accessoires sont disponibles sur le site Web de WMF.

Click & Clean (Nettoyage automatique du système de lait)

Le principe de cette nouvelle fonction Click & Clean est de vous permettre de nettoyer vos accessoires pour le lait de manière efficace, facile et rapide.

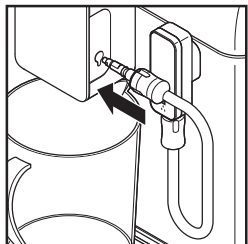

Tous les accessoires, à l'exception du tube métallique rigide, seront nettoyés avec cette fonction, en raison notamment de la buse excentrique de votre machine. Pour ce faire, avant de lancer le nettoyage, branchez l'axe de mélange de lait  du tuyau en silicone dans l'élément One Touch Cappuccino  et raccordez l'autre côté de l'élément à la buse excentrique :



Ensuite, vous pouvez lancer le cycle de nettoyage (Click & Clean). De l'eau chaude s'écoule alternativement dans la tête de l'élément One Touch Cappuccino et par la buse excentrique, ce qui permet de nettoyer le système, notamment après une recette à base de lait.

REMARQUE

 Voici quelques recommandations qui vous permettront d'obtenir une qualité de mousse constante :

- Lancez le cycle de nettoyage de la machine (Click & Clean). Vous pouvez lancer un nettoyage du système de lait à tout moment. Pour savoir comment procéder, consultez le tutoriel enregistré dans votre machine : *Exécuter un nettoyage*.
- Nettoyez soigneusement le tube et la buse à l'eau chaude immédiatement après chaque utilisation. Vous pouvez utiliser la brosse de nettoyage  à l'intérieur de la partie métallique du tube de lait.
- Nous recommandons de nettoyer le récipient à lait  après chaque utilisation ou lorsqu'il est vide. Le pot en verre peut être passé au lave-vaisselle.

11.4 | POURQUOI ET COMMENT NETTOYER LE BAC À GRAINS DE CAFÉ ?

Les grains de café peuvent laisser des taches huileuses dans le bac, risquant d'altérer le goût du café.

Pour préserver le goût du café et favoriser une meilleure hygiène, nous vous recommandons d'essuyer le bac à grains de café avec un chiffon doux et sec chaque fois que vous le remplissez.

PRUDENCE



 Ne nettoyez pas le bac à grains de café à l'eau car celle-ci risquerait d'endommager votre produit.

11.5 | VUE D'ENSEMBLE DE L'ENTRETIEN GÉNÉRAL

COMPOSANT	ALERTE	REMARQUE
Bac à grains de café	Le bac à grains de café est vide, vous devez le remplir pour pouvoir préparer du café avec de la mouture	
Réservoir d'eau	Le réservoir d'eau est à présent vide, il doit être rempli afin de pouvoir préparer une nouvelle recette.	Il n'est pas possible de lancer une recette si le réservoir d'eau n'est pas en place et rempli. Veuillez toujours mettre le réservoir d'eau en place dans la machine.
Bac à marc de café	Le bac à marc de café est à présent rempli, il doit être vidé afin de pouvoir préparer une nouvelle recette.	Il n'est pas possible de lancer une recette si le bac à marc de café n'est pas en place. Il est nécessaire de vider le bac d'égouttement en même temps que le bac à marc de café.

12 | AUTRES OPÉRATIONS D'ENTRETIEN

Pour accéder au menu d'entretien, appuyez sur le bouton tactile des réglages  à l'écran, puis sur le carreau de nettoyage à l'écran pour accéder au menu de nettoyage.

ENTRETIEN	QUAND ?	EXPLICATION	ACCESSOIRES REQUIS
Nettoyage automatique du système de lait (Click & Clean) 55 s/95 ml	Après chaque boisson à base de lait, quand la machine vous le signale	Permet de nettoyer le système de lait de la machine. Vous pouvez lancer un nettoyage du système de lait à tout moment.	
Rinçage du système de café 45 s/25 ml	À tout moment	Permet de rincer le système de café de la machine. Ce procédé utilise uniquement de l'eau chaude. Il contribue à préserver le goût authentique de votre café.	
Rinçage du système de thé 25 s/40 ml	À tout moment	Lance un rinçage à l'eau chaude pour garantir le goût authentique de votre thé ou infusion.	
Nettoyage des accessoires pour le lait 5 min	Lorsque la machine vous le signale ou à tout moment	Il s'agit de retirer et de nettoyer le bloc amovible One Touch Cappuccino  . Un nettoyage régulier est préconisé pour une mousse de lait optimale. Voir les instructions ci-dessus : <i>Figure F1 – F15</i>	Aiguille de nettoyage 
Nettoyage du système de café 13 min/600 ml	Lorsque la machine vous le signale ou à tout moment	Permet de nettoyer et de dégraisser le système de café de la machine. Cette opération garantit une préservation optimale des arômes de vos boissons.	1 pastille de nettoyage
Détartrage 20 min / 1400 ml max	Sur notification de la machine ou à tout moment ou après les 60 premières boissons avec de l'eau chaude / du lait ou 600 boissons au café	Permet d'effectuer un détartrage. Élimine les dépôts de calcaire ou de tartre qui peuvent altérer le goût du café. Cette fonction n'est pas active lorsque le nombre de boissons n'est pas suffisant pour nécessiter un détartrage. Remuez pour dissoudre le produit lorsque vous le versez dans le réservoir.	1 dose de détartrant

PRUDENCE



Il n'est pas impératif de lancer le programme de nettoyage dès que l'appareil vous le demande, mais il est recommandé de le faire assez rapidement. Si le nettoyage est reporté, le message d'alerte reste affiché jusqu'à ce que l'opération soit effectuée.

En cas de débranchement de la machine pendant le nettoyage ou de panne électrique, le programme de nettoyage redémarre. Il n'est pas possible de reporter cette opération, car elle

est obligatoire pour rincer le circuit d'eau. Le cas échéant, une nouvelle pastille de nettoyage peut être nécessaire. Pour de plus amples explications, veuillez consulter les tutoriels disponibles dans les paramètres de votre machine.

Comment savoir à quel moment effectuer les opérations d'entretien décrites ci-dessus ? Un message d'alerte s'affiche à l'écran dès que la machine requiert une action de votre part.

13 | DÉPANNAGE

AVERTISSEMENT



Seul un technicien qualifié est autorisé à effectuer des réparations sur le câblage électrique et des interventions sur le réseau électrique. Le non-respect de ces instructions peut entraîner la mort par électrocution. N'utilisez pas un appareil qui est visiblement endommagé !

FONCTION	PROBLÈME	ACTION CORRECTIVE
Fonctionnement général	La machine affiche une panne, le logiciel est bloqué ou votre machine présente un dysfonctionnement.	Éteignez et débranchez l'appareil, retirez le filtre, attendez une minute et remettez l'appareil en marche. Maintenez enfoncé le bouton Marche/Arrêt lors du démarrage.
	L'appareil ne s'allume pas lorsque vous appuyez sur le bouton Marche/Arrêt.	Contrôlez vos fusibles et vos prises de courant. Vérifiez que la fiche d'alimentation est correctement insérée dans la prise.
	Une panne de courant se produit en cours de cycle.	L'appareil redémarrera automatiquement lorsque le courant sera rétabli. Suivez ensuite les instructions à l'écran si nécessaire.
	L'appareil demande à être débranché et rebranché.	Débranchez l'appareil pendant 20 secondes, retirez le système Claris Aqua Filter, puis rebranchez l'appareil. Si l'erreur persiste, contactez l'équipe du service client de WMF.
	La connexion Wi-Fi ne fonctionne pas.	L'appareil n'est pas connecté au réseau Wi-Fi. Vérifiez votre réseau ou débranchez puis rebranchez votre appareil. Si le problème persiste, contactez l'équipe du service client de WMF.
Utilisation	Le moulin à café fait un bruit étrange.	Des corps étrangers sont probablement présents dans le moulin. Essayez de les retirer avec un aspirateur. À défaut, contactez l'équipe du service client de WMF.

FONCTION	PROBLÈME	ACTION CORRECTIVE
	Le curseur pour régler la finesse de mouture du café est difficile à manipuler.	Ne modifiez pas le réglage du moulin que lorsqu'il est en marche.
	L'appareil ne prépare pas de café, ni aucune autre recette demandée.	Un problème a été détecté pendant la préparation de la boisson. L'appareil a redémarré automatiquement et est prêt pour un nouveau cycle.
	Vous avez versé du café moulu au lieu des grains de café dans le bac à grains de café.	Utilisez votre aspirateur pour retirer le café moulu du bac à grains de café. Ne mettez que des grains de café dans le bac à grains de café, évitez tout autre produit (les épices notamment)
	L'écran affiche une alerte relative aux grains de café alors que des grains de café sont présents dans le réservoir	Vous pouvez ouvrir le couvercle et remuer les grains avec votre main. Évitez d'utiliser des grains de café huileux, caramélisés ou aromatisés qui ne passent pas facilement dans le moulin.
	Il y a de l'eau sous l'appareil.	Avant de retirer le réservoir d'eau, attendez 15 secondes après la fin de l'écoulement du café afin que l'appareil termine son cycle correctement. Vérifiez que le bac d'égouttement est correctement installé sur la machine. Il doit toujours être en place, même lorsque l'appareil n'est pas utilisé. Le bac d'égouttement ne doit pas être retiré en cours de cycle.
	Il y a de l'eau dans le bac à marc de café.	Lorsque de l'eau s'écoule sur le couvercle supérieur de l'appareil, cet écoulement est directement dirigé vers le bac à marc de café. Évitez de mettre une tasse pleine sur le dessus de l'appareil.
	Lorsque vous éteignez l'appareil, de l'eau chaude s'écoule des sorties de café et du bloc One Touch Cappuccino.	Selon le type de recette préparée, la machine peut lancer un cycle de rinçage automatique à l'arrêt, afin d'éviter tout encrassement. Ce cycle ne dure que quelques secondes et s'arrête automatiquement.
Utilisation Boissons	Le bloc One Touch Cappuccino n'aspire pas le lait.	Vérifiez que le bloc est correctement assemblé (en particulier le connecteur du tube de lait). Assurez-vous que la buse de vapeur n'est pas obstruée. Le cas échéant, voir ci-dessous « La buse de vapeur de votre machine semble être partiellement ou totalement obstruée ». Vérifiez que le connecteur n'est pas bouché ou encrassé ; trempez-le dans un mélange d'eau chaude et de liquide vaisselle, puis rincez-le et séchez-le avant de le remonter. Assurez-vous que le tuyau n'est pas obstrué ou tordu et qu'il est correctement inséré dans le bloc One Touch Cappuccino afin d'éviter toute fuite d'air. Vérifiez qu'il est entièrement immergé dans le lait. Rincez et nettoyez le bloc (voir les sections concernant le rinçage et le nettoyage du bloc Cappuccino One Touch).
Utilisation Mousse de lait	Le bloc One Touch Cappuccino ne produit que peu ou pas de mousse.	Pour les boissons à base de lait, nous vous recommandons d'utiliser du lait frais, pasteurisé ou UHT, récemment ouvert. Il est également conseillé d'utiliser un récipient froid.

FONCTION	PROBLÈME	ACTION CORRECTIVE
	Le lait ou l'eau ne s'écoule pas correctement dans la ou les tasses.	Vérifiez que le bloc Cappuccino One Touch est  correctement positionné.
	Des traces de lait sont présentes dans un americano ou dans l'eau chaude.	Effectuez un cycle de rinçage du lait ou démontez et nettoyez l'accessoire One Touch Cappuccino avant de lancer la préparation.
	L'expresso ou le café n'est pas assez chaud.	Lancez un cycle de rinçage du système de café avant de préparer votre café. Augmentez la température du café dans le menu avancé ou dans le menu Réglages. Réchauffez la tasse en la rinçant à l'eau chaude avant de préparer la boisson. Choisissez une tasse en fonction du volume de la recette demandée. Ou chauffez la tasse en la rinçant, à l'aide de la fonction Eau chaude à simple pression.
	Le café est trop clair ou n'est pas assez corsé.	Évitez d'utiliser des grains de café huileux, caramélisés ou aromatisés. Vérifiez que les grains de café s'écoulent correctement et que rien n'obstrue le capteur. Diminuez le volume de la préparation et augmentez l'intensité de votre boisson. Poussez le curseur de réglage de la finesse de mouture vers la gauche pour obtenir une mouture plus fine. Préparez la boisson en deux cycles en utilisant la fonction 2 tasses.
	Le café s'écoule trop lentement.	Poussez le curseur pour régler la finesse de la mouture vers la droite pour que le café moulu soit plus grossier (selon le type de café utilisé). Lancez un ou plusieurs cycles de rinçage. Lancez un nettoyage de la machine (voir section 12).
	Votre thé n'est pas assez ou trop chaud.	Augmentez ou réduisez la température de l'eau chaude dans le menu Réglages.
Utilisation de la vapeur	La buse de vapeur de votre machine semble être partiellement ou totalement obstruée.	Démontez la buse de son support à l'aide de la clé de démontage (figure F4). Remontez le support sans la buse. Lancez le cycle de rinçage du bloc Cappuccino One Touch pour éliminer les dépôts restants. Nettoyez la buse de vapeur et assurez-vous que l'orifice de la buse n'est pas obstrué par des restes de lait ou de calcaire. Utilisez l'aiguille de nettoyage si nécessaire (figure F5).
	La vapeur ne sort pas de la buse de vapeur.	Assurez-vous que la buse de vapeur n'est pas obstruée. Voir <i>La buse de vapeur de votre machine semble être partiellement ou totalement obstruée</i> ci-dessus. Si cela ne fonctionne pas, videz le réservoir d'eau et retirez temporairement le filtre Claris. Remplissez le réservoir d'eau et lancez des cycles de vapeur consécutifs (5 à 10) dans un récipient jusqu'à obtenir un jet de vapeur continu. Remettez le filtre dans le réservoir et utilisez à nouveau de l'eau normale.

FONCTION	PROBLÈME	ACTION CORRECTIVE
	De la vapeur s'échappe de la grille du bac d'égouttement.	Selon le type de préparation, il se peut que de la vapeur s'échappe de la grille du bac d'égouttement.
Entretien courant	La machine ne requiert pas de détartrage.	Le cycle de détartrage est requis après un grand nombre de recettes.
	L'écoulement de la buse de café est faible pendant le détartrage.	Le détartrage implique plusieurs actions dans l'appareil et l'écoulement de la buse n'est pas permanent.
	Du café moulu est présent dans le bac d'égouttement.	Une petite quantité de café moulu peut parvenir dans le bac d'égouttement. La machine est conçue pour évacuer tout excès de café moulu afin que la zone de percolation reste propre.
	Le bac à marc de café a été vidé, mais le message d'avertissement est toujours affiché à l'écran.	Remplacez correctement le bac à marc et suivez les instructions affichées à l'écran. Attendez au moins 6 secondes avant de le remettre en place.
	Le réservoir d'eau a été rempli, mais le message d'avertissement est toujours affiché à l'écran.	Vous n'avez peut-être pas mis assez d'eau pour que l'appareil détecte le niveau d'eau ; remplissez complètement le réservoir. Vérifiez que le réservoir est correctement installé sur l'appareil. Le flotteur au fond du réservoir doit bouger librement. Contrôlez et débloquez le flotteur si nécessaire.

 Cet appareil est conforme aux directives européennes 2014/35/UE, 201/30/UE et 2009/125/UE.

Participons à la protection de l'environnement! Votre appareil contient de nombreux matériaux valorisables ou recyclables. Confiez celui-ci dans un point de collecte pour que son traitement soit effectué.



Pensez à protéger l'environnement ! Votre appareil contient des matières premières précieuses qui peuvent être recyclées. Déposez donc votre appareil dans un point de collecte de votre ville ou de votre commune.

Sous réserve de modifications

ES INSTRUCCIONES DE USO

1 Especificaciones técnicas	90	8 Preparación de las bebidas	102
2 Información de seguridad importante	90	8.1 Bebidas a base de café	102
2.1 Uso correcto	91	8.2 Tés / agua caliente	102
2.2 Solo para el mercado europeo	93	8.3 Bebidas a base de leche	102
2.3 Recomendaciones para la instalación	93	8.4 Ajustes permanentes	104
2.4 Información importante sobre el producto	95	9 Menús de perfil	106
2.5 Antes del primer uso	95	9.1 Crear y borrar un perfil	106
3 Componentes	96	9.2 Crear y eliminar una receta favorita	106
4 Diferencias entre modelos	97	10 Ajuste del menú	106
5 Vista general	98	11 Mantenimiento general	108
5.1 Presentación de los distintos botones	98	11.1 Mantenimiento del colector de posos de café y de la bandeja de goteo	108
5.2 Ajustes de luces	99	11.2 Mantenimiento del depósito de agua	109
6 Instalación del aparato	99	11.3 Por qué y cómo mantener el sistema de leche	109
6.1 Medición de la dureza del agua	100	11.4 Por qué y cómo limpiar el depósito de granos de café	110
6.2 Instalación del filtro	100	11.5 Vista general del mantenimiento general	110
7 Información importante antes de preparar las bebidas	101	12 Otras tareas de mantenimiento	111
7.1 Preparación del aparato	101	13 Solución de problemas	112
7.2 Preparación del molinillo	101		
7.3 Ajuste de la salida de café	102		

LISTA DE FIGURAS

A Primer uso | **B** Medición de la dureza del agua | **C** Elaborar dos tazas de una receta a la vez | **D** Elaborar una receta a base de leche | **E** Enjuague rápido de la leche (Click & Clean) | **F** Limpieza manual profunda del sistema de leche | **G** Programa de descalcificación | **H** Limpieza completa automática de la máquina | **I** Vaciado del colector de café molido | **J** Vaciado de la bandeja de goteo

WMF PERFECTION SERIE 600

MÁQUINA DE CAFÉ COMPLETAMENTE AUTOMÁTICA

¡Enhorabuena! Enhorabuena por haber adquirido esta máquina de café totalmente automática WMF Perfection.

El acceso a las bebidas se realiza con un simple toque en la interfaz principal. En cuanto a la pantalla, permite seguir la evolución de los cafés y facilita el acceso a los diferentes menús. La mayoría de las bebidas pueden prepararse en tandas de dos para ahorrar así tiempo y fomentar la sociabilidad.

Esperamos que disfrute durante muchos años de su máquina de café completamente automática WMF Perfection.

1 | ESPECIFICACIONES TÉCNICAS

Aparato: máquina de café completamente automática WMF Perfection
Alimentación eléctrica: 220–240 V~/50 Hz
Presión de bomba: 15 bar
Depósito de granos de café: 250 g
Capacidad depósito posos: 9 porciones
Depósito de agua: 3,0 l
Consumo eléctrico: Durante el funcionamiento 1550 W
Uso y almacenamiento: interior, en un lugar seco (protegido de las heladas)
Longitud del cable (m): aprox. 1,1
Dimensiones (mm) Al × An × Pr:
371 × 250 × 410
Peso (kg): 9,3

El periodo de garantía de este aparato es de 2 años. Consulte el documento de garantía para obtener detalles sobre los demás términos y condiciones de garantía en su país.

Fabricante:
SAS GSM
1076 Rue Saint-Léonard 53100 Mayenne
Francia

2 | INFORMACIÓN DE SEGURIDAD IMPORTANTE

La información importante se resalta en estas instrucciones de uso mediante símbolos y palabras indicadoras:

ADVERTENCIA indica una situación peligrosa que puede causar lesiones graves.

CUIDADO indica una situación potencialmente peligrosa que puede causar lesiones leves o moderadas.

ATENCIÓN indica una situación que puede desembocar en daños materiales.

NOTA proporciona información adicional relativa al manejo seguro del producto.





Símbolos: téngalos en cuenta y siga las indicaciones.

2.1 | USO CORRECTO

- La limpieza y el mantenimiento por parte del usuario no deberán realizarlo menores sin supervisión
- Lea las instrucciones de uso detenidamente antes de usar su aparato por primera vez y consérvelas como referencia futura: WMF no puede aceptar ninguna responsabilidad por el uso de aparatos no conformes.

ATENCIÓN

 Al final de cada receta a base de leche, la máquina sugiere la limpieza de la leche. Le recomendamos que la realice para garantizar la higiene óptima y el funcionamiento adecuado de su sistema de leche.

 Por motivos de higiene, le recomendamos la limpieza manual diaria de todo el sistema de leche en el caso de un uso regular o cuando no se utilice durante un periodo prolongado (más de 2 días).

 Por motivos de higiene y con el fin de obtener un tiempo de espumación idéntico cada vez, le recomendamos que sustituya el conducto de la leche y su boquilla de plástico aproximadamente cada tres meses. Estos accesorios están disponibles en el sitio web de WMF.

- Este aparato no está previsto para ser usado por personas (incluyendo niños) con una capacidad física, sensorial o mental reducida, o que no tengan experiencia o conocimientos para su uso, a menos que estén supervisadas o hayan recibido instrucciones relativas al uso del aparato de una persona que sea responsable de su seguridad.

- Los niños deben ser supervisados para garantizar que no jueguen con el aparato.
- No utilice el aparato si el cable de alimentación o el enchufe están dañados. El cable de conexión debe ser sustituido por el fabricante, el servicio posventa del mismo o una persona con una cualificación similar, con el fin de evitar peligros.
- El aparato está previsto para un uso doméstico en el interior del hogar a una altitud inferior a 2000 m.
- No sumerja el aparato, el cable de alimentación o el enchufe en agua o cualquier otro líquido.
- El aparato está diseñado exclusivamente para un uso doméstico.
- No está previsto su uso en los siguientes entornos, que no están cubiertos por la garantía:
 - zonas de cocina del personal en tiendas, oficinas y otros entornos laborales;
 - granjas;
 - por parte de clientes en hoteles, moteles y otros entornos residenciales;
 - pensiones.
- Siga siempre las instrucciones de limpieza para limpiar su aparato:
 - Desenchufe el aparato.
 - No mueva el aparato mientras está caliente.
 - Límpielo con un paño húmedo o esponja.
 - No sumerja nunca en agua el aparato, el cable de alimentación o el enchufe, ni lo coloque bajo el agua del grifo.
- Cuando utilice la boquilla, asegúrese de que está bien orientada para evitar el riesgo de quemaduras.
- No introduzca objetos extraños en el molino de grano.
- El aparato no debe estar ubicado en un armario cuando esté en funcionamiento.

ADVERTENCIA



Riesgo de lesiones si el aparato no se utiliza correctamente. Después de usarlo, no toque las superficies calientes (boquilla de vapor), sometidas a calor residual.

2.2| SOLO PARA EL MERCADO EUROPEO

- Este aparato puede ser utilizado por niños de al menos 8 años de edad, siempre y cuando estén supervisados y hayan recibido instrucciones sobre el uso del aparato de forma segura y sean plenamente conscientes de los peligros que conlleva.
- La limpieza y el mantenimiento de los usuarios no deben ser realizados por niños, a menos que sean mayores de 8 años y estén supervisados por un adulto.
- Mantenga el aparato y el cable fuera del alcance de los niños de menos de 8 años de edad.
- Este aparato puede ser utilizado por personas con capacidades físicas, sensoriales o mentales reducidas, o cuya experiencia o conocimientos no sean suficientes, siempre que estén supervisadas o hayan recibido instrucciones para utilizar el aparato de forma segura y comprendan los peligros.
- Los niños no deben utilizar el aparato como un juguete.

- La directiva europea 2012/19/UE sobre Residuos de Aparatos Eléctricos y Electrónicos (RAEE), exige que los aparatos eléctricos domésticos viejos no se desechen al flujo normal de residuos municipales. Los aparatos viejos deben recogerse por separado para optimizar la recuperación y el reciclaje de los materiales que contienen y reducir el impacto en la salud humana y el medioambiente.

2.3| RECOMENDACIONES PARA LA INSTALACIÓN

- Utilice únicamente una toma de corriente con conexión a tierra para enchufar la máquina. Compruebe que la tensión de alimentación indicada en la placa de características del aparato se corresponde con la de su instalación de red.
- No utilice el aparato si no funciona correctamente o si presenta daños. Si este fuera el caso, póngase en contacto con un centro de servicio técnico autorizado.
- Para su seguridad, este aparato cumple con las normas y reglamentos aplicables (Directivas sobre baja tensión, compatibilidad electromagnética, materiales en contacto con alimentos, medioambiente, etc.)

- Cualquier error en la conexión eléctrica anulará su garantía.
- No utilice el aparato si la bandeja de goteo y la rejilla no están colocadas.
- Desenchufe el aparato cuando no lo utilice durante un periodo de tiempo prolongado.
- Desenchufe el aparato si se produce un problema durante el funcionamiento o antes de limpiar el aparato.
- No tire del cable para desenchufar el aparato.
- El cable de alimentación nunca debe estar cerca o en contacto con las partes calientes de su aparato, en las inmediaciones de una fuente de calor o sobre un borde afilado.
- Asegúrese de que el cable y sus manos no tocan las partes calientes del aparato (boquilla de vapor)
- Consulte las instrucciones de descalcificación de su aparato.
- Todas las intervenciones que no sean de limpieza y mantenimiento cotidiano por parte del cliente deben ser encomendadas a un centro de servicio técnico autorizado.
- Los accesorios y las piezas desmontables del aparato no se pueden lavar en el lavavajillas.
- Por su seguridad, utilice solo los accesorios y repuestos de WMF diseñados para su aparato.
- Este aparato no es adecuado para preparar bebidas para bebés menores de 2 años.
- Todos los aparatos se someten a estrictos procedimientos de control de calidad. Cabe destacar, entre otros, pruebas de uso real en aparatos seleccionados al azar, lo que explicaría cualquier rastro de uso.
- Para reducir el riesgo de lesiones, no deje el cable colgando sobre la mesa o el mostrador, donde puede ser arrastrado por un niño o hacer tropezar a alguien.
- No vierta nunca agua fría en el depósito inmediatamente después de un ciclo de preparación. Deje que el aparato se enfríe entre las preparaciones.
- No coloque el aparato en o cerca de gases calientes, estufas eléctricas u hornos calientes.
- No utilice el aparato para un uso distinto al previsto.
- No maneje el aparato con las manos mojadas.

2.4 | INFORMACIÓN IMPORTANTE SOBRE EL PRODUCTO

NOTA



Lea atentamente estas instrucciones y guárdelas para futuras consultas. Siga las directrices de seguridad.

El aparato solo debe usarse según lo previsto y de conformidad con el presente manual. En él encontrará instrucciones para el uso, la limpieza y el mantenimiento del aparato. No aceptamos ninguna responsabilidad por daños derivados de un incumplimiento.

Conserve el manual de instrucciones en un lugar seguro y entréguelo a cualquier usuario posterior junto con el aparato. Tenga en cuenta también la información sobre la garantía, que se adjunta por separado. Observe las precauciones de seguridad durante el uso.

2.5 | ANTES DEL PRIMER USO

- 1 | Saque el aparato y todos los accesorios de la caja con cuidado y asegúrese de que todos los componentes y accesorios estén completos y en perfecto estado.
- 2 | Asegúrese de que todo el material de embalaje se haya retirado antes del uso.
- 3 | Limpie el aparato, los componentes y los accesorios antes del primer uso y después de un tiempo de almacenamiento prolongado, tal y como se describe en la *sección 11*. Utilice siempre un paño suave para limpiar todas las superficies.

3 COMPONENTES

- 1 Herramienta de desmontaje + aguja de limpieza
- 2 Módulo One Touch Cappuccino
- 3 Embudo para pastilla de limpieza
- 4 Tapa del depósito de agua
- 5 Tapa del depósito de granos de café
- 6 Asa del depósito de agua
- 7 Sistema de filtrado Claris Aqua con accesorios
- 8 Depósito de agua
- 9 Colector de posos de café
- 10 Salidas de café ajustables en altura
- 11 Tapa de salida extraíble
- 12 Detección del nivel de agua en la bandeja de goteo
- 13 Rejilla y bandeja de goteo extraíble
- 14 Luz LED para la taza
- 15 Luz LED ambiental
- 16 Salida de la boquilla Click & Clean
- 17 Conector del tubo de leche
- 18 Tubo de leche
- 19 Salida de leche
- 20 Recipiente de leche + tapa (depende del modelo)
- 21 Botón táctil para ajustes
- 22 Botón táctil para agua caliente y Click & Clean
- 23 Botón táctil de encendido/apagado
- 24 Botón táctil para la pantalla de inicio
- 25 Panel central de la pantalla táctil
- 26 Perfil 1
- 27 Perfil 2
- 28 Perfil 4
- 29 Perfil 3
- 30 Caja de bienvenida
- 31 Pastillas de limpieza
- 32 Tiras de medición de la dureza del agua (2x)
- 33 Cepillo de limpieza para la lanza de leche
- 34 Descalcificador líquido
- 35 Descalcificador en polvo

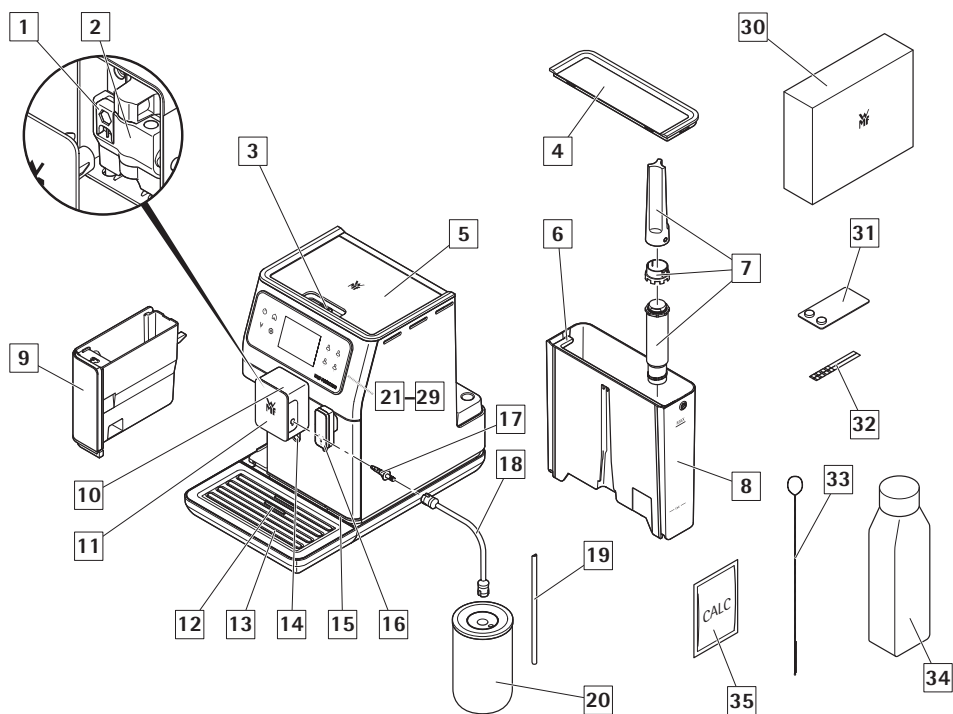













4 DIFERENCIAS ENTRE MODELOS

CARACTERÍSTICAS	WMF PERFECTION 640	WMF PERFECTION 660	WMF PERFECTION 680
Estructura	plata	plata	plata
Recetas			
Ristretto	✓	✓	✓
Expreso	✓	✓	✓
Lungo	✓	✓	✓
Café Crème	✓	✓	✓
Doppio	✓	✓	✓
Americano	✓	✓	✓
Café de filtro	✓	✓	✓
Función de jarra	✓	✓	✓
Cappuccino	✓	✓	✓
Capuccino italiano	✓	✓	✓
Latte Macchiato	✓	✓	✓
Caffè Latte	✓	✓	✓
Flat White	✓	✓	✓
Espresso Macchiato	✓	✓	✓
Leche espumada	✓	✓	✓
Nitro Coffee	—	✓	✓
Chilled Coffee	—	—	✓
Iced Latte	—	—	✓
Té (negro/blanco/verde)	—	✓	✓
Ajustes			
Ajustes del perfil	4	6	8
Opciones de ajuste intensidad café	3	4	4
Opciones de preinfusión	3	3	3
Función			
Click & Clean	✓	✓	✓
Agua caliente para aclarar la taza	✓	✓	✓
Wifi para actualizar la máquina	✓	✓	✓
Accesorio			
Recipiente de vidrio para leche incluido	—	✓	✓

5 | VISTA GENERAL

5.1 | PRESENTACIÓN DE LOS DISTINTOS BOTONES

BOTÓN	DESCRIPCIÓN / FUNCIONES GENERALES
	Encender y apagar la máquina. Pulsar el botón para iniciar la máquina.
	Botón de inicio. Le permite volver al menú de inicio.
	La máquina cuenta con un amplio abanico de ajustes. ¡Pruébelos! Le permiten disfrutar de una experiencia personalizada.
	Acceso directo a agua caliente para enjuague, calentamiento previo de su taza o para obtener agua caliente directamente.
	Le permite volver a la pantalla anterior.
	Ir a la siguiente. Por ejemplo, si se prepara un cappuccino, cambiar de preparación de leche a preparación de expreso después de un intervalo de tiempo.
	Navegación hacia arriba en el menú/aumentar el parámetro seleccionado. Navegación hacia abajo en el menú/disminuir el parámetro seleccionado.
	Puede preparar una o dos tazas con el aparato pulsando el botón  .
OK	Confirmar la selección.
START	Iniciar la selección.
STOP	Detener la selección.
	Botones de perfil a la derecha de la pantalla.
	Botones de perfil en la parte superior izquierda de la pantalla.
	Botón contextual, la función depende de la pantalla (ajuste avanzado para recetas, ajustes para perfiles, etc.).
	Estado de la conexión wifi

5.2 | AJUSTES DE LUCES

Información específica sobre la retroiluminación de los botones

- Si un botón no está iluminado, la función correspondiente no está disponible.
- Si presenta una iluminación suave, la función está disponible y puede seleccionarse.
- Mientras la función solicitada está en curso, la luz se vuelve muy brillante.

Información específica sobre los efectos de luz en la base del aparato

- Cuando la máquina está encendida, la base brilla intensamente. Puede encender o apagar la luz, como se describe en la *sección 10*.
- Cuando la máquina está apagada, la base no brilla.
- Cuando la luz está en modo flotante, se está preparando una bebida. Al igual que arrancando y deteniendo la máquina.
- Cuando la luz de la base parpadea, se requiere la intervención del consumidor para finalizar la acción en curso.
- Toda la información genérica, como la información de advertencia, se muestra en el panel de la pantalla [\[25\]](#).

NOTA



Este producto contiene una fuente de luz de clase de eficiencia energética D. Tenga en cuenta que el elemento luminoso no está destinado a la iluminación. Esta luz puede ser sustituida por personal técnico autorizado.

Información específica sobre la luz de la salida del aparato

- La luz de la salida se activa automáticamente con una receta en curso.

6 | INSTALACIÓN DEL APARATO

Consulte la información relativa al primer uso *figura A1 – A15* indicada anteriormente en las instrucciones.

ADVERTENCIA



Conecte el aparato a una toma de corriente de 230 V con conexión a tierra. Si no lo hace, corre el riesgo de sufrir lesiones mortales a causa de la electricidad. Respete las indicaciones de seguridad como se describe en la *sección 10*.

Coloque la máquina sobre una superficie estable, plana y resistente al calor, alejada de salpicaduras de agua y fuentes de calor. Asegúrese de que el lugar elegido está suficientemente bien ventilado, ya que el aparato desprende calor. No coloque el aparato sobre superficies como el mármol. Retire la hoja protectora del panel de la pantalla [\[25\]](#).

Información específica sobre la bandeja de goteo

Permite recoger el agua o el café que pueda salir del aparato durante y después de la preparación. Es importante dejarla siempre colocada y vaciarla regularmente.

Cómo encender el aparato

Encienda el aparato pulsando el botón ON/OFF [\[23\]](#), se muestra el *logo WMF* en la pantalla. Siga las instrucciones facilitadas por el aparato (*figura A1 – A15*).

Ajustes iniciales

Al utilizar la máquina por primera vez, se le pedirá que configure varios ajustes. Siga las indicaciones que se mostrarán en la pantalla.

6.1 | MEDICIÓN DE LA DUREZA DEL AGUA

Debe ajustar la máquina en función de la dureza del agua, de 0 a 4. Para ello, siga estas instrucciones:

- 1 | Antes de utilizar el aparato por primera vez, compruebe la dureza del agua para poder ajustar el aparato de forma correspondiente.

Esta operación también debe realizarse cuando utilice su máquina en un lugar donde la dureza del agua sea diferente o si nota una diferencia en la dureza del agua.

- 2 | Para comprobar la dureza del agua, use la tira de prueba  suministrada con la máquina o contacte con el departamento responsable del suministro de agua en su localidad.

Los detalles de las clases figuran en la tabla siguiente:

GRADO DE DUREZA	CLASE 0	CLASE 1	CLASE 2	CLASE 3	CLASE 4
° dH	< 3°	> 4°	> 7°	> 14°	> 21°
° e	< 3,75°	> 5°	> 8,75°	> 17,5°	> 26,25°
° f	< 5,4°	> 7,2°	> 12,6°	> 25,2°	> 37,8°
Ajustes del aparato	0 – muy blanda	1 – blanda	2 – dureza media	3 – dura	4 – muy dura

- 3 | Llene un vaso con agua e introduzca la tira *(figuras B1 + B2)*.
- 4 | Saque la tira del vaso. Transcurrido 1 minuto, lea el nivel de dureza del agua *(figuras B3 + B4)*.
- 5 | Indique el número de zonas rojas cuando configure el aparato *(figuras B5 + B6)*.

- 3 | Ajuste el mes cuando el filtro esté colocado (posición 1 en la ilustración, figura izquierda en la abertura) girando el anillo gris situado en el extremo superior del filtro. El mes en que se debe sustituir el filtro viene indicado en la posición 2 de la siguiente ilustración (figura de la derecha en la abertura).

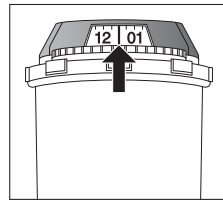





6.2 | INSTALACIÓN DEL FILTRO

Al encender el aparato por primera vez, se le preguntará si desea instalar el filtro. Si ese es el caso, seleccione **SÍ** y siga las instrucciones que aparecen en pantalla.

- 1 | Instale el filtro en la aplicación.
- 2 | Tan SOLO enrosque el filtro en el fondo del depósito de agua con ayuda del accesorio suministrado con el filtro  *(figuras A4 + A5)*.
- 4 | Asegúrese de llenar el depósito de agua después de la instalación del filtro.
- 5 | Coloque un depósito de 0,6 l bajo la salida de vapor *(figura A8)*.
- 6 | La máquina comenzará llenando los circuitos de agua, precalentando los circuitos y luego completará un enjuague automático. La pantalla le informará cuando la instalación haya finalizado.

7 | INFORMACIÓN IMPORTANTE ANTES DE PREPARAR LAS BEBIDAS

7.1 | PREPARACIÓN DEL APARATO

- 1 | Retire y rellene el depósito de agua  con un máx. de 3 l *(figura A3 + A6)*.
- 2 | Vuelva a colocar el depósito de agua  *(figura A7)*.
- 3 | Retire la tapa del depósito de granos de café  y añada granos de café (máx. 250 g) *(figuras A12 + A13)*.
- 4 | Vuelva a colocar la tapa del depósito de granos de café  *(figura A14)*.

CUIDADO



No llene el depósito de agua  con agua caliente, leche o cualquier otro líquido.

CUIDADO



No ponga nunca café molido en el contenedor de café. Se recomienda no utilizar granos de café caramelizados o aromatizados para este aparato. Este tipo de granos puede dañar el aparato. Compruebe que los granos de café no contienen partículas extrañas, como por ejemplo arenilla, ya que cualquier daño causado por la presencia de partículas extrañas invalidará la garantía. No añada agua al depósito de granos de café.

7.2 | PREPARACIÓN DEL MOLINILLO

En función de las bebidas elegidas y de la intensidad del café seleccionado, la máquina ajustará automáticamente la cantidad de café molido.

También puede establecer la intensidad del café ajustando el grado de molienda de los granos de café. En general, cuanto más fino se muele el café, más fuerte y cremoso será.

También puede variar según el tipo de café utilizado. Recomendamos un ajuste fino para el expreso y un ajuste más grueso para el café.

Ajuste la finura del molido girando el regulador de finura del café molido situado en la parte superior del aparato *(figura A12)*.

CUIDADO



En un producto nuevo, la posición del molinillo es un ajuste de fábrica y no debe ser cambiado durante 30 recetas para permitir que alcance su configuración óptima. Sin embargo, si el café se dispensa demasiado despacio, puede girar el regulador 1 muesca hacia la izquierda para obtener más molido.

NOTA



Este ajuste debe aplicarse durante la molienda posición a posición. Se aconseja desplazar una posición cada vez. Se apreciará una gran diferencia en el sabor después de tres preparaciones.

El ajuste de la finura de molienda es útil cuando se cambia el tipo de café o si se quiere hacer un café más o menos fuerte. Sin embargo, no se aconseja utilizar este ajuste sistemáticamente.

7.3 | AJUSTE DE LA SALIDA DE CAFÉ

Para todas las bebidas disponibles, puede bajar o subir las salidas de café  según el tamaño de la copa o vaso (figura A15).

NOTA



Pueden producirse salpicaduras o escaldaduras si las salidas de café  están ajustadas en una posición demasiado elevada en relación con el tamaño de las tazas.

8 | PREPARACIÓN DE LAS BEBIDAS

Preparación: Coloque la taza(s) bajo las boquillas para café. Pulse el botón de la bebida deseada.

8.1 | BEBIDAS A BASE DE CAFÉ

Ajustes posibles: Es posible modificar la intensidad del café seleccionando un número diferente de granos de café.



Puede preparar una o dos tazas con el aparato pulsando el botón  (figura C3).

Es posible ajustar el volumen del café preparado accionando la escala de cantidades situada en la parte derecha de la pantalla (es posible hacerlo antes de lanzar la receta y durante el flujo de la misma). La máquina comienza moliendo los granos, compactando el café molido y, finalmente, preparando el café. En los ajustes avanzados de la receta son posibles otras configuraciones (pulsando los tres puntos pequeños en la parte superior de la pantalla): Puede establecer la temperatura de sus cafés y el tiempo de preinfusión (pausa entre el humedecimiento del café molido y el flujo de café).

Puede detener la preparación en cualquier momento pulsando **STOP**.

8.2 | TÉS / AGUA CALIENTE

Ajustes posibles: Su aparato le permite preparar agua caliente para tés o infusiones.



Modelo 640: Puede utilizar el botón del agua caliente  para preparar, por ejemplo, un té blanco. Coloque la taza debajo de la salida Click & Clean .

Modelos 660 y 680: Tres tipos de té (té negro, té blanco, té verde), la temperatura del agua caliente se adapta a la selección de la bebida; se puede ajustar el volumen de la bebida (antes y durante la preparación). Coloque la taza bajo las salidas del café .

8.3 | BEBIDAS A BASE DE LECHE

Consulte la figura D1–D6 anteriormente indicada en las instrucciones.

Antes de lanzar la receta

1 | Conectar el lado más delgado y más largo del conector del tubo de leche  al módulo One Touch Cappuccino  (figura D1).

NOTA



Asegúrese de introducir bien el lado más delgado y largo del conector del tubo de leche  a fin de garantizar la calidad de la receta.

2 | Sumerja el otro extremo en un recipiente o vaso con leche o el recipiente de leche (en función del modelo) (figura D3).

3 | Coloque la taza o tazas debajo de los conductos del café o leche (figura D6).

Ajustes posibles: Es posible aumentar la intensidad del café seleccionando un número diferente de granos de café y elegir el tamaño de la bebida. En los ajustes avanzados de la receta son posibles otras configuraciones.

El vapor se utiliza para espumar la leche. Como se requiere una temperatura más alta cuando se produce vapor, el aparato realizará una fase adicional de precalentamiento.

Puede pulsar **STOP** para detener la receta, puede pulsar  para pasar al siguiente paso de la receta (solo para recetas con 2 o más pasos).

NOTA



No es posible modificar el volumen durante el procesamiento de las recetas de leche (café y leche).

Limpieza después de preparar bebidas a base de leche

Limpieza automática del sistema de leche: La pantalla indica: *¿Quiere realizar la limpieza ahora?* al final de cada preparación a base de leche.

Grâce au nettoyage automatique du système de lait (Click & Clean), vous pouvez nettoyer le One Touch Cappuccino Block, le tuyau à lait et le tube à lait. Connectez l'extrémité du tuyau à lait  au bloc One Touch Cappuccino (figura E3). Raccordez l'autre extrémité du tuyau à la buse Click & Clean.

NOTA





Para lograr los mejores resultados, se recomienda limpiar el módulo extraíble One Touch Capuccino  periódicamente (véase la sección 11).

Si observa un cambio en la calidad de la espuma de leche, no dude en repetir el proceso de enjuague y limpieza: de hecho, un mantenimiento deficiente del sistema de leche puede propiciar este tipo de problema.

NOTA



Enjuague automático de las salidas: en función del tipo de preparación (café o receta a base de leche), la máquina puede completar un programa de enjuague automático cuando se desconecta. El ciclo solo dura unos segundos y se detiene automáticamente. Para recetas sin leche, recomendamos desconectar la conexión  del bloque One Touch Cappuccino .

ATENCIÓN



Al final de cada receta a base de leche, la máquina sugiere la limpieza de la leche. Le recomendamos que la haga para garantizar una higiene máxima y el funcionamiento adecuado de su sistema de leche.

8.4 | AJUSTES PERMANENTES

Se pueden realizar los siguientes ajustes permanentes:

	PRODUCTO	RECETA DOBLE DISPONIBLE	TAMAÑO APROXIMADO	FORTALEZA PREDETERMINADA (MÍN./MED./MÁX.)	AJUSTES POSIBLES	AJUSTES AVANZADOS AL MANIPULAR LOS PARÁMETROS
Café	Ristretto	Sí (2 moliendas)	25 ml	Máx.	Volumen (20–40 ml, en tramos de 5 ml), intensidad	Temperatura del café T1/T2/T3, preinfusión 2/5/10 s
	Expreso	Sí (2 moliendas)	40 ml	Med.	Volumen (40–70 ml, en tramos de 10 ml), intensidad	Temperatura del café T1/T2/T3, preinfusión 2/5/10 s
	Lungo	Sí (2 moliendas)	70 ml	Med.	Volumen (70–100 ml, en tramos de 10 ml), intensidad	Temperatura del café T1/T2/T3, preinfusión 2/5/10 s
	Café Crème	Sí (2 moliendas)	120 ml	Máx.	Volumen (80–180 ml, en tramos de 10 ml), intensidad	Temperatura del café T1/T2/T3, preinfusión 2/5/10 s
	Doppio	No	100 ml	Med.	Volumen (40–140 ml, en tramos de 10 ml), intensidad	Temperatura del café T1/T2/T3, preinfusión 2/5/10 s
	Americano	No	160 ml	Med.	Volumen (120–280 ml, en tramos de 10 ml), intensidad	Temperatura del café T1/T2/T3, preinfusión 2/5/10 s
	Café de filtro	Sí (2 moliendas)	150 ml	Máx. (fijo)	Volumen (80–170 ml, en tramos de 10 ml), intensidad	–
Latte	Función de jarra	No	375 ml	Máx.	Volumen (375–1000 ml, en tramos de 125 ml), intensidad	Temperatura del café T1/T2/T3, preinfusión 2/5/10 s
	Cappuccino	Sí (2 moliendas)	180 ml	Med.	Volumen (M, L, XL), intensidad	Temperatura del café T1/T2/T3, preinfusión 2/5/10 s, volumen de café (40–80 ml); volumen de espuma (pequeño, mediano, grande)
	Capuccino italiano	Sí (2 moliendas)	180 ml	Med.	Volumen (M, L, XL), intensidad	Temperatura del café T1/T2/T3, preinfusión 2/5/10 s, volumen de café (40–80 ml); volumen de espuma (pequeño, mediano, grande)
	Latte Macchiato	Sí (2 moliendas)	250 ml	Med.	Volumen (M, L, XL), intensidad	Temperatura del café T1/T2/T3, preinfusión 2/5/10 s, volumen de café (50–80 ml); volumen de espuma (pequeño, mediano, grande)
	Caffè Latte	Sí (2 moliendas)	250 ml	Med.	Volumen (M, L, XL), intensidad	Temperatura del café T1/T2/T3, preinfusión 2/5/10 s, volumen de café (30–70 ml); volumen de espuma (pequeño, mediano, grande)
	Flat White	No	160 ml	Med.	Volumen (M, L, XL), intensidad	Temperatura del café T1/T2/T3, preinfusión 2/5/10 s, volumen de café (30–70 ml); volumen de espuma (pequeño, mediano, grande)
	Espresso Macchiato	Sí (2 moliendas)	50 ml	Med.	Volumen (M, L, XL), intensidad	Temperatura del café T1/T2/T3, preinfusión 2/5/10 s, volumen de café (30–70 ml); volumen de espuma (pequeño, mediano, grande)
Con hielo	Leche espumada	No	160 ml	–	Volumen (M, L, XL)	–
	Nitro Coffee	No	350 ml	Med.	–	Temperatura del café T1/T2/T3, preinfusión 2/5/10 s
	Chilled Coffee	No	350 ml	Máx.	–	Temperatura del café T1/T2/T3, preinfusión 2/5/10 s
	Iced Latte	No	380 ml	Máx.	–	Temperatura del café T1/T2/T3, preinfusión 2/5/10 s
Té	negro/blanco/verde	No	200 ml	–	Volumen (50–300 ml, en tramos de 10 ml)	–

T = Temperatura

9 | MENÚ DE PERFIL

Los perfiles y las recetas favoritas le permiten registrar sus recetas preferidas, personalizar las recetas y otros ajustes como las luces y la pantalla.

9.1 | CREAR Y BORRAR UN PERFIL

Método 1: Pulse un botón de perfil a la derecha de la pantalla [26] – [29]. Si no hay un perfil ya registrado para este botón, siga las instrucciones en la pantalla.

Método 2: Pulse el icono de perfil (👤) en la parte superior izquierda de la pantalla, luego pulse [+] (disponible si no se ha alcanzado el número de perfil máximo).

Posibilidad de crear hasta 8 perfiles distintos (dependiendo del modelo). Si desea modificar o borrar un perfil, pulse *botón ajuste* en el perfil en cuestión.

9.2 | CREAR Y ELIMINAR UNA RECETA FAVORITA

Método 1: Desde la interfaz del perfil, pulse el botón [+] para agregar una receta y siga las instrucciones que aparecen en la pantalla.

Método 2: Al final de una receta, pulse el botón siguiente: (👤)

Posibilidad de almacenar hasta 8 recetas por perfil. Si desea eliminar una receta favorita, mantenga pulsado el icono en cuestión y, a continuación, pulse la cruz mostrada en la parte superior del icono o vaya a los ajustes del perfil en cuestión y, después, a *administración*.

NOTA



No es posible modificar una receta en el menú del perfil o durante el procesamiento de una receta.

NOTA



Si detiene su bebida favorita en curso, este ajuste se guardará.

Para cada perfil, se pueden establecer ajustes específicos:

- Luz de la base, encendida o apagada
- Encendido automático en una receta favorita específica
- Pantalla de recetas
- Añadir un nombre
- Elegir un color
- Elegir un atajo
- Administración de los iconos de recetas

10 | AJUSTE DEL MENÚ

Pulse el engranaje (⚙️) a la izquierda del panel de la pantalla [21].

Se pueden realizar los siguientes ajustes:

- **Parámetros:** idioma, reloj, fecha, dureza del agua, temperatura del café, temperatura del té, unidad de medida, brillo de la luz de la base, brillo de la pantalla, apagado automático, enjuague automático, visualización de recetas (mosaico o deslizador), preinfusión, tipo de café, restablecer producto.
- **Conexión wifi:** agregar o eliminar red
- **Información:** bebidas preparadas, número de recetas realizadas
- **Ayuda y tutoriales:** videos para explicar el uso del aparato

Conexión wifi para actualizar el aparato

Puede conectar su aparato a su red de internet. Puede elegir realizar este paso en el primer arranque o posteriormente. Puede realizar este paso posteriormente utilizando el botón de ajustes de su aparato. Se necesita una conexión a internet para recibir actualizaciones.

Asegúrese de que la frecuencia de 2,4 GHz está activada en su router o punto de acceso WLAN punto de acceso esté activada. Actualmente, el producto sólo admite redes en el rango de una WLAN de 2,4 GHz.

Tenga en cuenta que actualmente sólo se pueden procesar contraseñas WLAN que cumplan con la encriptación WPA/WPA2 puede procesarse el cifrado.

En la configuración WLAN de su router o punto de acceso, ajuste la banda de banda de 2,4 GHz y/o seleccione la opción de cifrado WPA o WPA2.

Si utiliza un HotSpot de teléfono móvil, active su ajuste „Maximizar compatibilidad“.

1 | Para conectar su aparato a internet debe:

- Elegir su red: Vaya a **Ajustes**, luego a **Ajustes wifi** y, a continuación, a **Búsqueda de wifi**
- Introduzca la contraseña de su conexión wifi
- Se abrirá una pantalla de **conexión en progreso** mientras se carga la conexión. Este paso puede tardar unos minutos.
- Una pantalla confirmará que la conexión se ha realizado correctamente (✓)

Significado de los indicadores de conexión wifi:

- El producto no está conectado a la wifi (🚫)
- El producto está conectado a la wifi (📶)
- El producto no puede conectarse (🚫)

2 | Cuando haya una actualización disponible, aparecerá una alerta en la pantalla de inicio. Puede realizar la actualización ahora o más tarde.

Si elige hacerlo más tarde (a menos que la actualización sea obligatoria), aparecerá una nueva solicitud la próxima vez que encienda su aparato.

3 | Dispone de varias opciones de conexión wifi:

- Siempre conectado
- Nunca conectado (sin información sobre la disponibilidad de una actualización)
- Conectado durante un tiempo limitado (para recibir una alerta sobre una nueva actualización disponible)

Tiene a su disposición videos que explican cómo conectar su aparato a la red wifi en el sitio web <https://link.wmf.com/jqqme3> o mediante el código QR que se muestra en el dispositivo.

Abajo figuran los ajustes principales disponibles:

Fecha	Debe fijar la fecha, sobre todo si utiliza un filtro de agua.
Reloj	Puede seleccionar la visualización de un reloj de 12 o 24 horas.
Idioma	Puede seleccionar el idioma que desee entre los que se ofrecen.
Unidad de medida	Puede establecer que la unidad de medida sea ml u oz.
Brillo de la pantalla	Puede ajustar el brillo de la pantalla según sus preferencias.
Temperatura de las bebidas	Puede ajustar la temperatura de sus cafés o sus tés en tres niveles diferentes. Este ajuste es una configuración genérica, que se aplica por defecto a todas las recetas. No obstante, puede modificarlo ocasionalmente cuando prepare una receta, utilizando la configuración avanzada de la receta.
Dureza del agua	Puede ajustar la dureza del agua entre 0 y 4 (véase la sección 6.1).
Apagado automático	Puede elegir el tiempo después del cual su aparato se apagará automáticamente (duración de la no utilización). Esta función permite reducir el consumo de energía. Ajuste el tiempo de desconexión automática para ahorrar energía (desconexión después de 15 / 30 / 60 / 90 minutos después de la última acción en la máquina). Ajuste el tiempo de desconexión automática a la duración más corta (5 minutos) para ahorrar el máximo de energía. También puede restablecer la configuración de fábrica.
Enjuague automático	Puede elegir activar, o no, el enjuague automático de la salida de café cuando encienda la máquina (no afecta a las recetas de té).
Luz de la base	Puede ajustar la luz de la base en función de sus preferencias, encendida o apagada. Esta configuración es independiente de los ajustes específicos realizados en cada perfil.
Pantalla	Elija la presentación de la pantalla en modo deslizador o mosaico.
Preinfusión	Puede ajustar el tiempo de contacto del agua en el molinillo.
Tipo de grano	Esta función le permite seleccionar el tipo de grano con el que desea llenar la máquina: estándar o aceitoso.
Restablecer producto	El restablecimiento del producto eliminará sus configuraciones y ajustes: los ajustes serán los predeterminados. Los favoritos también se restablecerán a su estado original.
Conexión wifi	Puede conectarse a su red wifi para recibir actualizaciones de software.

Para salir del menú de ajustes, pulse . Los ajustes se guardarán en la memoria si se desenchufa la máquina.

11 | MANTENIMIENTO GENERAL

Un mantenimiento correcto ayudará a optimizar la vida útil de la máquina y preservar el auténtico sabor del café. Por motivos de higiene, es importante que realice el mantenimiento diario tal y como se propone en las instrucciones de funcionamiento, y ejecutar un programa de enjuague todos los días antes de la utilización.

11.1 | MANTENIMIENTO DEL COLECTOR DE POSOS DE CAFÉ Y DE LA BANDEJA DE GOTEO

La bandeja de goteo recoge el agua usada y el colector de posos de café recoge el café molido usado (posos).

Cuándo y cómo vaciar la bandeja de goteo

Cuando la máquina lo notifique. Puede vaciarla más regularmente, antes de que la máquina le avise (*figura J1 – J9*).

Se recomienda su enjuague y secado. Es importante dejarla siempre colocada y vaciarla regularmente.

CUIDADO

Por razones de higiene, ya que este recipiente está en contacto con la leche y el café, se recomienda desmontar completamente y limpiar diariamente cada elemento bajo el agua caliente.

CUIDADO

Vacíe la bandeja de goteo de forma periódica cuando el indicador del nivel de llenado está en posición vertical. Para limpiarla, puede desmontar la cubierta tirando de la zona indicada (*figura J3*).

Cuándo y cómo vaciar el colector de posos de café

Cuando la máquina lo notifique. Puede vaciarlo más regularmente, antes de que la máquina le avise, pero asegúrese de que la máquina esté encendida para que pueda registrar el vaciado del colector (*figura J1 – J3*).

CUIDADO

Si no se vacía regularmente el colector de posos de café la máquina puede sufrir daños. No lo meta en el lavavajillas. Por razones de higiene, le recomendamos que limpie el depósito de posos de café diariamente bajo el agua caliente con jabón y una esponja. Se recomienda dejar que se seque al aire antes de volver a colocarlo en el aparato.

11.2 | MANTENIMIENTO DEL DEPÓSITO DE AGUA

Para conservar el mejor sabor del café, que se ve afectado por la calidad del agua y por razones de higiene, le aconsejamos que utilice solo agua fresca y que limpie diariamente el depósito de agua con agua caliente y un cepillo para botellas.

11.3 | POR QUÉ Y CÓMO MANTENER EL SISTEMA DE LECHE

Mantener el sistema de la leche después de preparar bebidas a base de leche.

ATENCIÓN

Por motivos de higiene, le recomendamos la limpieza manual diaria de todo el sistema de leche en el caso de un uso regular o cuando no se utilice durante un periodo prolongado (más de 2 días).

ATENCIÓN

Por motivos de higiene y con el fin de obtener un tiempo de espumación idéntico cada vez, le recomendamos que sustituya el conducto de la leche y su boquilla de plástico aproximadamente cada tres meses. Estos accesorios están disponibles en el sitio web de WMF.

Click & Clean (limpieza automática del sistema de leche)

El principio de esta nueva función Click & Clean es permitirle la limpieza de sus accesorios para leche de forma eficiente, fácil y rápida.

Todos los accesorios, excepto el tubo metálico rígido, se limpiarán con esta función y todo ello debido en parte a la boquilla excéntrica de su máquina. Para lograrlo, antes de lanzar la limpieza, conecte el eje de mezclado de la leche del tubo de silicona en el componente One Touch Cappuccino y conecte el otro lado del componente en la boquilla excéntrica:

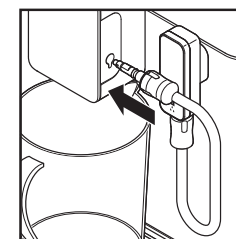

Después de eso puede iniciar el ciclo de limpieza (Click & Clean). El agua caliente fluirá alternativamente en el cabezal de One Touch Cappuccino y por la boquilla excéntrica, lo que permitirá la limpieza del sistema, especialmente tras una receta a base de leche.

NOTA



Para conseguir una calidad de espuma consistente, le recomendamos:

- Inicie el ciclo de limpieza de la máquina (Click & Clean). Puede iniciar una limpieza del sistema de leche en cualquier momento. Para aprender a hacerlo, consulte el tutorial almacenado en su máquina: *Efectuar una limpieza*.
- Limpie a fondo el tubo y la boquilla con agua caliente inmediatamente después de cada uso. Puede utilizar el cepillo de limpieza [33] dentro de la parte metálica del tubo para la leche.
- Recomendamos la limpieza del recipiente para leche [20] después de cada uso o cuando esté vacío. La jarra de cristal se puede lavar en el lavavajillas.

11.4 | POR QUÉ Y CÓMO LIMPIAR EL DEPÓSITO DE GRANOS DE CAFÉ

Los granos de café pueden dejar manchas aceitosas en el depósito que pueden afectar al sabor del café.

Para preservar el mejor sabor del café y para una mejor higiene, recomendamos limpiar el depósito de granos de café con un paño suave y seco, cada vez que lo llene.

CUIDADO



No lo limpie con agua, porque el agua en el depósito de granos de café puede dañar el producto.

11.5 | VISTA GENERAL DEL MANTENIMIENTO GENERAL

COMPONENTE	ALERTA	NOTA
Depósito de granos de café	El depósito de granos de café está vacío; debe rellenarlo para poder preparar café con molienda	
Depósito de agua	Ahora, el depósito de agua está vacío, hay que llenarlo para poder preparar cualquier receta	No es posible elaborar ninguna receta si el depósito de agua no está en su sitio y lleno. Coloque siempre el depósito de agua en la máquina.
Colector de café molido	Ahora el colector de café molido está lleno; debe vaciarlo para poder elaborar cualquier receta	No es posible elaborar ninguna receta si el colector de café molido no está colocado. Se recomienda vaciar la bandeja de goteo al mismo tiempo que el colector de café molido.

12 | OTRAS TAREAS DE MANTENIMIENTO

Para acceder al menú de mantenimiento, pulse el botón táctil de ajustes (⚙️) en la pantalla y, a continuación, la ficha de limpieza en la pantalla para acceder al menú de limpieza.

MANTENIMIENTO	CUÁNDO	EXPLICACIÓN	ACCESORIOS REQUERIDOS
Limpieza automática del sistema de leche (Click & Clean) 55 s / 95 ml	Después de cada bebida a base de leche, cuando la máquina lo notifique	Le permite limpiar el sistema de leche de la máquina. Puede iniciar una limpieza del sistema de leche en cualquier momento.	
Enjuague del sistema de café 45 s / 25 ml	En cualquier momento	Le permite enjuagar el sistema de café de la máquina. Este proceso utiliza agua caliente únicamente. Garantiza el sabor auténtico del café.	
Enjuague del sistema de té 25 s / 40 ml	En cualquier momento	Le permite enjuagar con agua caliente para garantizar un sabor auténtico del té o infusión.	
Limpieza accesorio leche 5 min	Cuando la máquina lo notifique o en cualquier momento	La tarea implica retirar y limpiar el módulo One Touch Cappuccino [2]. Para un espumado óptimo de la leche, limpie el componente de forma regular. Consulte arriba en las instrucciones: <i>Figura F1 – F15</i>	Aguja de limpieza [1]
Limpieza del sistema de café 13 min / 600 ml	Cuando la máquina lo notifique o en cualquier momento	Le permite limpiar y desengrasar el sistema de café de la máquina. Permite preservar de forma óptima el aroma de las bebidas.	1 pastilla de limpieza
Descalcificación 20 min / 1400 ml máx.	Cuando se notifica a la máquina o en cualquier momento o después de los primeros 60 bebidas con agua caliente / leche o 600 bebidas de café	Le permite realizar un proceso de descalcificación. Elimina los depósitos de cal que pueden afectar al sabor del café. Cuando el número de bebidas no es suficiente para una descalcificación, esta función no está activada. Remover para disolver el producto al verterlo en el depósito.	1 dosis de descalcificador

CUIDADO



No es necesario que ejecute el programa de limpieza en cuanto el aparato se lo notifique, pero debería hacerlo pronto en la medida de lo posible. Si se pospone la limpieza, el mensaje de alerta permanecerá en la pantalla hasta que se haya realizado la operación.

Si desenchufa la máquina durante la limpieza o en caso de fallo eléctrico, el programa de limpieza se reiniciará. No es posible posponer esta operación: es obligatoria para enjuagar el sistema de agua. En este caso, será necesaria una

nueva pastilla de limpieza. Si desea una explicación más detallada, consulte los tutoriales disponibles en los ajustes de la máquina.

¿Quiere saber cuándo debe realizar las operaciones de mantenimiento indicadas arriba?

Un mensaje de alerta aparecerá en la pantalla en cuanto haya una acción que deba realizar.

13 | SOLUCIÓN DE PROBLEMAS

ADVERTENCIA



Solo un técnico cualificado está autorizado a realizar las reparaciones del cableado eléctrico y los trabajos en la red eléctrica. Si no sigue estas instrucciones, corre el riesgo de morir electrocutado. No utilice un aparato que esté visiblemente dañado.

FUNCIÓN	PROBLEMA	ACCIÓN CORRECTIVA
Operación general	La máquina muestra un fallo, el software se cuelga o su máquina tiene una avería.	Apague y desenchufe el aparato, retire el filtro, espere un minuto y vuelva a poner en marcha el aparato. Mantenga pulsado el botón de encendido/apagado para el arranque.
	El aparato no se enciende al pulsar el botón ON / OFF.	Compruebe los fusibles y las tomas de corriente. Compruebe que el enchufe de alimentación está correctamente insertado en la toma de corriente.
	Fallo de suministro eléctrico durante un ciclo.	El aparato se reiniciará automáticamente cuando vuelva a reanudarse el suministro eléctrico. A continuación, siga las instrucciones de la pantalla si es necesario.
	El aparato solicita que se desenchufe y se vuelva a enchufar.	Desenchufe el aparato durante 20 segundos, retire el sistema de filtrado Claris Aqua y vuelva a enchufarlo. Si el error persiste, póngase en contacto con el equipo del servicio posventa de WMF.
	La conexión wifi no funciona.	El aparato no está conectado a la red wifi. Compruebe su red o desenchufe y vuelva a enchufar su aparato. Si el problema persiste, póngase en contacto con el servicio posventa de WMF.
Uso	El molinillo de café hace un ruido extraño.	Lo más probable es que haya cuerpos extraños en el molinillo. Intente limpiarlo con un aspirador o, si no, póngase en contacto con el servicio posventa de WMF.
	El cursor de finura del café es difícil de manipular.	Cambie el ajuste del molinillo solo cuando esté en funcionamiento.
	El aparato no produce café, ni ninguna otra receta solicitada.	Se ha detectado un problema durante la preparación de la bebida. El aparato se ha reiniciado automáticamente y está listo para un nuevo ciclo.
	Ha utilizado café molido en lugar de granos de café en el depósito de granos de café.	Utilice una aspiradora para eliminar el café molido del depósito de granos de café. Ponga solo granos de café en el depósito de granos de café, evite cualquier otro producto (como las especias)
	La alerta de granos de café se activa, aunque haya granos de café en el depósito	Puede abrir la tapa y agitar los granos con la mano. Evite utilizar granos de café aceitosos, caramelizados o aromatizados que no entren fácilmente en el molinillo.

FUNCIÓN	PROBLEMA	ACCIÓN CORRECTIVA
	Hay agua debajo del aparato.	Antes de retirar el depósito de agua, espere 15 segundos después de que el café haya terminado de fluir para que el aparato termine su ciclo correctamente. Compruebe que la bandeja de goteo está correctamente colocada en la máquina; debe estar siempre en su sitio, incluso cuando el aparato no está en uso. La bandeja de goteo no debe retirarse durante un ciclo.
	Hay agua en el retenedor de posos de café.	Si fluye algo de agua en la tapa superior del aparato, este flujo es conducido directamente al retenedor de café. Evite apilar un vaso completo en la parte superior del aparato.
	Al apagar el aparato, el agua caliente sale por las salidas de café y el módulo One Touch Cappuccino.	Según el tipo de receta preparada, la máquina puede ejecutar un ciclo de enjuague automático cuando se apaga, para evitar atascos. Este ciclo dura solo unos segundos y se detiene automáticamente.
Usar bebidas	El módulo One Touch Cappuccino no succiona la leche.	Compruebe que el módulo está instalado correctamente (en particular, el conector en el tubo de leche). Asegúrese de que la boquilla de vapor no está bloqueada. En tal caso, consulte el apartado «La boquilla de vapor de su máquina parece estar parcial o totalmente bloqueada».
	Usar espuma de leche	El módulo One Touch Cappuccino no produce leche o produce muy poca cantidad.
	La leche o el agua no fluyen correctamente en la taza(s).	Compruebe que el módulo One Touch Cappuccino esté  correctamente colocado.
	Hay trazas de leche en un americano o agua caliente.	Complete un ciclo de enjuague del sistema de leche y limpie el accesorio One Touch Cappuccino antes de llevar a cabo la preparación.
	El expreso o el café no están lo suficientemente calientes.	Lleve a cabo un ciclo de enjuague del circuito de café antes de preparar un café. Aumente la temperatura del café en el menú avanzado o en el menú de ajustes. Caliente la taza enjuagándola con agua caliente antes de preparar la bebida. Elija una taza según el volumen de la receta que solicite. O caliente la taza enjuagándola, usando la función de agua caliente con un toque.

FUNCIÓN	PROBLEMA	ACCIÓN CORRECTIVA
	El café tiene un color demasiado claro o es demasiado débil.	Evite usar granos de café aceitosos, caramelizados o aromatizados. Compruebe que los granos de café se dispensan correctamente y que nada obstruye el sensor. Disminuya el volumen de la preparación y aumente la intensidad de su bebida. Empuje el cursor de ajuste de la finura del molido hacia la izquierda para que el grano sea más fino. Prepare la bebida en dos ciclos utilizando la función de 2 tazas.
	El café se dispensa muy lentamente.	Empuje el cursor de ajuste de finura de molienda hacia la derecha para hacer que el café sea más grueso (en función del tipo de café utilizado). Ejecute uno o varios ciclos de enjuague. Ejecute un ciclo de limpieza de la máquina (véase la sección 12).
	El té no está lo suficientemente caliente o está demasiado caliente.	Aumente o reduzca la temperatura del agua caliente en el menú de ajustes.
Usar vapor	La boquilla de vapor de su máquina parece estar parcial o totalmente bloqueada.	Desmonte la boquilla de su soporte con la llave de desmontaje (figura F4). Vuelva a colocar el soporte sin la boquilla. Inicie el ciclo de enjuague para el módulo One Touch Cappuccino a fin de eliminar cualquier depósito existente. Limpie la boquilla de vapor y asegúrese de que la abertura de la boquilla no esté obstruida por restos de leche o cal. Utilice la aguja de limpieza en caso necesario (figura F5).
	No sale vapor de la boquilla de vapor.	Asegúrese de que la boquilla de vapor no está bloqueada. Consulte <i>La boquilla de vapor de su máquina parece estar parcial o totalmente bloqueada</i> anteriormente. Si esto no diera resultado, vacíe el depósito de agua y retire el filtro Claris temporalmente. Rellene el depósito de agua y ejecute ciclos de vapor (de 5 a 10) consecutivamente en un recipiente hasta que obtenga un chorro de vapor continuo. Coloque de nuevo el filtro en el depósito y vuelve a utilizar agua normal.
	Hay una fuga de vapor en la rejilla de la bandeja de goteo.	Dependiendo del tipo de preparación, puede salir vapor de la rejilla de la bandeja de goteo.
Usar mantenimiento	La máquina no solicita la descalcificación.	El ciclo de descalcificación se solicita después de un gran número de recetas.
	Durante la descalcificación fluye poco por la boquilla de café.	Durante la descalcificación, hay varias acciones en curso en el aparato, sin un flujo constante por la boquilla.
	Un poco de café molido ha acabado en la bandeja de goteo.	Una pequeña cantidad de café molido puede asentarse en la bandeja de goteo. La máquina está diseñada para evacuar el exceso de café molido para que la zona de percolación permanezca limpia.

FUNCIÓN	PROBLEMA	ACCIÓN CORRECTIVA
	Tras vaciar el colector de posos de café, el mensaje de advertencia sigue mostrándose en la pantalla.	Vuelva a colocar correctamente el colector de posos de café y siga las instrucciones que se muestran en la pantalla. Espere al menos 6 segundos antes de volver a colocarlo.
	El depósito de agua se ha llenado, pero el mensaje de advertencia sigue mostrándose en la pantalla.	Es posible que no haya añadido suficiente agua para que el producto detecte el nivel de agua; llene completamente el depósito. Compruebe que el depósito está instalado correctamente en el aparato. El flotador en la parte inferior del depósito debe moverse libremente. Compruebe y desbloquee el flotador en caso dado.

 El aparato cumple las directivas europeas 2014/35/UE, 201/30/UE y 2009/125/UE.



Al final de su vida útil, este producto no debe eliminarse en la basura doméstica normal, sino que debe llevarse a un punto de recogida para el reciclaje de aparatos eléctricos y electrónicos. Los materiales son reciclables según se indica en su etiqueta. La reutilización, el reciclaje y otras formas de volver a utilizar los aparatos usados contribuyen notablemente a proteger el medioambiente. Solicite a sus autoridades locales información acerca del punto de recogida adecuado.

¡Piense en proteger el medio ambiente! Su aparato contiene valiosas materias primas que pueden reciclarse. Por lo tanto, entregue su aparato en un punto de recogida de su ciudad o municipio.

Información sujeta a cambios

IT ISTRUZIONI PER L'USO

1	Specifiche tecniche	118	8	Preparazione delle bevande	130
2	Informazioni importanti per la sicurezza	118	8.1	Bevande al caffè	130
2.1	Utilizzo conforme	119	8.2	Tè / acqua calda	130
2.2	Solo per il mercato europeo	121	8.3	Bevande al latte	130
2.3	Raccomandazioni per l'installazione	121	8.4	Impostazioni permanenti	132
2.4	Informazioni importanti sul prodotto	123	9	Menu del profilo	134
2.5	Prima del primo utilizzo	123	9.1	Creare ed eliminare un profilo	134
3	Componenti	124	9.2	Creare ed eliminare una ricetta preferita	134
4	Differenze tra i modelli	125	10	Menu Impostazioni	134
5	Visione d'insieme	126	11	Manutenzione generale	136
5.1	Presentazione dei diversi pulsanti	126	11.1	Manutenzione del raccogliitore fondi caffè e della vaschetta raccogliogocce	136
5.2	Impostazioni luci	127	11.2	Manutenzione della vaschetta dell'acqua	137
6	Montaggio del dispositivo	127	11.3	Perché e come fare la manutenzione del sistema del latte?	137
6.1	Misurazione della durezza dell'acqua	128	11.4	Perché e come pulire il serbatoio del caffè in grani?	138
6.2	Installazione del filtro	128	11.5	Panoramica manutenzione generale	138
7	Informazioni importanti prima di preparare le bevande	129	12	Altra manutenzione	139
7.1	Preparazione dell'apparecchio	129	13	Eliminazione delle anomalie	140
7.2	Preparare il macinino	129			
7.3	Regolazione dell'erogatore di caffè	130			

ELENCO DELLE FIGURE

A Primo utilizzo | **B** Misurazione della durezza dell'acqua | **C** Prepara due tazze di una ricetta in una volta | **D** Prepara una ricetta con il latte | **E** Risciacquo rapido del latte (Clicca e pulisci) | **F** Pulizia profonda manuale del sistema del latte | **G** Programma di decalcificazione | **H** Pulizia automatica completa della macchina | **I** Svuotare il raccogliitore dei fondi di caffè | **J** Svuotare la vaschetta raccogliogocce

SERIEWMF PERFECTION 600

MACCHINA DA CAFFÈ COMPLETAMENTE AUTOMATICA

Congratulazioni! Ora sei il proprietario della macchina da caffè WMF Perfection completamente automatica.

Le bevande sono accessibili con un semplice tocco sull'interfaccia principale. Per quanto riguarda lo schermo, permette di seguire l'avanzamento dei caffè e offre un accesso facile ai diversi menu. Nella maggior parte dei casi è possibile preparare due bevande contemporaneamente, risparmiando di tempo e aumentando l'atmosfera conviviale.

Ti auguriamo di poter usare per molti anni la tua macchina da caffè WMF Perfection completamente automatica.

1 | SPECIFICHE TECNICHE

Apparecchio: WMF Perfection
macchina da caffè completamente automatica
Alimentazione: 220-240 V~/50 Hz
Pressione pompa: 15 bar
Contenitore chicchi di caffè: 250 g
Capacità contenitore fondi: 9 porzioni
Vaschetta dell'acqua: 3,0 l
Consumo di energia: Durante il funzionamento 1550 W
Uso e conservazione: In ambienti interni, in un luogo asciutto (protetto dal gelo)
Lunghezza del cavo (m): approx. 1,1
Dimensioni (mm) H x L x P: 371 x 250 x 410
Peso (kg): 9,3

Il periodo di garanzia di questo apparecchio è di 2 anni. Per ulteriori dettagli sui termini della garanzia e sulle condizioni valide nel tuo Paese, ti invitiamo a fare riferimento al documento della garanzia.

Produttore:
SAS GSM
1076 Rue Saint-Léonard 53100 Mayenne
Francia

2 | INFORMAZIONI IMPORTANTI PER LA SICUREZZA

Nelle presenti istruzioni per l'uso, le informazioni importanti sono indicate mediante simboli e indicazioni di pericolo:

AVVISO indica una situazione pericolosa che può provocare lesioni gravi.

PRUDENZA indica una situazione potenzialmente pericolosa che può provocare lesioni lievi o moderate.

ATTENZIONE indica una situazione che può provocare danni materiali.

NOTA fornisce ulteriori informazioni sull'uso in sicurezza del prodotto.



Simboli osservare e seguire le indicazioni.

2.1 | UTILIZZO CONFORME

- La pulizia e la manutenzione a carico dell'utente non devono essere eseguiti da bambini senza supervisione.
- Leggere le istruzioni per la manutenzione prima di utilizzare l'apparecchiatura per la prima volta e conservarle per riferimento futuro: WMF declina qualsiasi responsabilità per eventuali danni dovuti all'utilizzo dell'apparecchio con finalità diverse,

ATTENZIONE



Alla fine di ogni ricetta con il latte, la macchina suggerisce una pulizia latte. Questa è un'operazione raccomandata per garantire la massima igiene e il corretto funzionamento del sistema per il latte.



Per ragioni di igiene, si raccomanda una pulizia manuale quotidiana dell'intero sistema per il latte in caso di utilizzo regolare o quando non viene utilizzato per un periodo più lungo (più di 2 giorni).



Per ragioni di igiene e per ottenere ogni volta la stessa schiuma, si raccomanda di sostituire il tubo del latte e il suo ugello di plastica all'incirca ogni tre mesi. Questi accessori sono disponibili sul sito Web di WMF.

- Questo apparecchio non è destinato a essere utilizzato da persone (inclusi i bambini) con capacità fisiche, sensoriali o mentali ridotte o con scarsa esperienza e conoscenza, salvo sotto la supervisione o previa istruzione sulle modalità d'uso dell'apparecchio da parte di una persona responsabile della loro sicurezza.

- I bambini devono essere sorvegliati per assicurarsi che non giochino con l'apparecchio.
- Non utilizzare l'apparecchio se il cavo di alimentazione o la spina sono danneggiati. Al fine di evitare rischi, il cavo di alimentazione deve essere sostituito soltanto dal produttore, dal servizio post-vendita o da personale parimenti qualificato.
- L'apparecchio è destinato all'uso domestico all'interno dell'abitazione solo ad altitudini inferiori a 2.000 m.
- Non immergere l'apparecchio, il cavo di alimentazione o la spina in acqua o altri liquidi.
- L'apparecchio è progettato per un uso esclusivamente domestico.
- Non è progettato per l'utilizzo nei seguenti ambienti, non coperti dalla garanzia:
 - cucine riservate al personale in negozi, uffici e altri ambienti di lavoro;
 - agriturismi;
 - ospiti di alberghi, motel e altre strutture residenziali;
 - B&B.
- Seguire sempre le istruzioni di pulizia per pulire l'apparecchio:
 - staccare la spina dalla corrente,
 - non pulire l'apparecchio quando è ancora caldo,
 - pulire con un panno o una spugna umidi,
 - non immergere mai l'apparecchio, il cavo di alimentazione o la presa in acqua né metterlo sotto l'acqua corrente.
- Quando si utilizza l'ugello verificare che sia orientato in modo corretto per evitare il pericolo di ustioni.
- Non inserire oggetti estranei nel macinino.
- L'apparecchio non deve essere posizionato in un armadio durante l'uso.

AVVISO



Pericolo di lesioni se non si utilizza l'apparecchio in modo corretto. Dopo l'uso, non toccare le superfici calde (ugello vapore), soggette a calore residuo.

2.2| SOLO PER IL MERCATO EUROPEO

- Questo apparecchio può essere utilizzato da bambini di almeno 8 anni di età, a condizione che siano sorvegliati e abbiano ricevuto istruzioni sull'uso sicuro dell'apparecchio e siano pienamente consapevoli dei rischi coinvolti.
- La pulizia e la manutenzione da parte dell'utente non devono essere effettuate da bambini a meno che non abbiano più di 8 anni e siano supervisionati da un adulto.
- Tenere l'apparecchio e il relativo cavo fuori della portata di bambini di età inferiore a 8 anni.
- Questo apparecchio può essere utilizzato da persone con ridotte capacità fisiche, sensoriali o mentali, o la cui esperienza o conoscenza non è sufficiente, a condizione che siano supervisionate o abbiano ricevuto istruzioni per utilizzare il dispositivo in sicurezza e comprendere i pericoli.
- I bambini non devono usare il dispositivo come un giocattolo.
- La direttiva europea 2012/19/UE in materia di rifiuti di apparecchiature elettriche ed elettroniche (RAEE) vieta il conferimento dei vecchi elettrodomestici nel

normale flusso dei rifiuti urbani. I vecchi apparecchi devono essere raccolti separatamente al fine di ottimizzare il recupero e il riciclaggio dei materiali in essi contenuti e ridurre l'impatto sulla salute umana e sull'ambiente.

2.3| RACCOMANDAZIONI PER L'INSTALLAZIONE

- Utilizzare esclusivamente una presa con messa a terra per collegare la macchina. Verificare che la tensione di alimentazione indicata sulla targhetta dell'apparecchio corrisponda a quella della propria installazione di rete.
- Non utilizzare l'apparecchio se non funziona correttamente o se è stato danneggiato. In tal caso, contattare un centro di assistenza autorizzato.
- Per garantire la sicurezza personale dell'operatore, questo apparecchio è conforme alle norme e ai regolamenti applicabili (direttive su bassa tensione, compatibilità elettromagnetica, materiali a contatto con alimenti, ambiente, ecc.)
- Qualsiasi errore di collegamento elettrico annulla la garanzia.
- Non utilizzare l'apparecchio se la vaschetta raccogliogocce e la griglia non sono in posizione.

- Scollegare l'apparecchio dalla corrente quando non lo si utilizza per un periodo di tempo più lungo.
- Rimuovere la spina se si verifica un problema durante il funzionamento o prima di pulire l'apparecchio.
- Non tirare il cavo per scollegare l'apparecchio.
- Il cavo di alimentazione non deve mai essere vicino o a contatto con le parti calde dell'apparecchio, vicino a una fonte di calore o su uno spigolo appuntito.
- Assicurarci che il cavo e le mani non tocchino le parti calde dell'apparecchio (ugello vapore).
- Fare riferimento alle istruzioni per la decalcificazione dell'apparecchio.
- Tutti gli interventi diversi dalla pulizia e dalla manutenzione quotidiana da parte del cliente devono essere eseguiti da un centro di assistenza autorizzato.
- Gli accessori e le parti rimovibili dell'apparecchio non sono lavabili in lavastoviglie.
- Per ragioni di sicurezza, utilizzare esclusivamente gli accessori e i pezzi di ricambio per l'apparecchio di WMF.
- Questo apparecchio non è idoneo per la preparazione di bevande per bambini di età inferiore a 2 anni.
- Tutti gli apparecchi sono soggetti a rigide procedure di controllo qualità che includono test di utilizzo effettivi su elettrodomestici selezionati casualmente, motivo per cui potrebbero essere presenti eventuali tracce di utilizzo.
- Per ridurre il rischio di lesioni, non lasciare il cavo appeso sopra il tavolo o il bancone, dove potrebbe essere tirato da un bambino o far inciampare qualcuno.
- Non versare mai acqua fredda nella vaschetta subito dopo un ciclo di infusione. Lasciare raffreddare l'apparecchio tra una preparazione e l'altra.
- Non posizionare sopra o vicino a fornelli a gas o elettrici caldi né in un forno riscaldato.
- Non utilizzare l'apparecchio per un uso diverso da quello previsto.
- Non azionare mai l'apparecchio con le mani bagnate.

2.4 | INFORMAZIONI IMPORTANTI SUL PRODOTTO

AVVERTENZA



Leggere attentamente le presenti istruzioni e conservarle per consultazione futura. Seguire le linee guida sulla sicurezza.

L'apparecchio deve essere utilizzato unicamente per lo scopo a cui è destinato e in conformità al presente manuale che fornisce informazioni relative all'uso, alla pulizia e alla manutenzione dell'apparecchio. Il produttore declina ogni responsabilità per eventuali danni provocati dalla mancata osservanza delle istruzioni.

Riporre il manuale di istruzioni in un luogo sicuro e passarlo a qualsiasi eventuale altro utilizzatore insieme all'apparecchio. Prestare attenzione anche alle informazioni sulla garanzia, allegate separatamente. Le precauzioni di sicurezza devono essere sempre rispettate durante l'utilizzo.

2.5 | PRIMA DEL PRIMO UTILIZZO

- 1 | Togliere con cautela l'apparecchio e tutti gli accessori dalla confezione, verificare che siano tutti e che non presentino danni.
- 2 | Accertarsi di aver rimosso tutto il materiale di imballaggio prima dell'uso.
- 3 | Pulire l'apparecchio, i componenti e gli accessori prima del primo utilizzo e dopo un lungo periodo di inutilizzo, come descritto nella *sezione 11*. Utilizzare sempre un panno liscio per pulire tutte le superfici.

3 | COMPONENTI

- | | |
|---|--|
| 1 Strumento di smontaggio + ago per pulizia | 19 Lancia montalatte |
| 2 Un blocco One Touch Cappuccino | 20 Contenitore del latte + coperchio (a seconda del modello) |
| 3 Imbuto per pastiglia detergente | 21 Pulsante a sfioramento per le impostazioni |
| 4 Coperchio vaschetta dell'acqua | 22 Pulsante a sfioramento per acqua calda e Click & Clean |
| 5 Coperchio del contenitore chicchi di caffè | 23 Pulsante a sfioramento On/Off |
| 6 Manico vaschetta dell'acqua | 24 Pulsante a sfioramento per schermata home |
| 7 Claris - Aqua Filter System con accessorio per il montaggio | 25 Pannello del display a sfioramento centrale |
| 8 Vaschetta dell'acqua | 26 Profilo 1 |
| 9 Raccogliitore fondi di caffè | 27 Profilo 2 |
| 10 Erogatori caffè regolabili in altezza | 28 Profilo 4 |
| 11 Copertura beccuccio rimovibile | 29 Profilo 3 |
| 12 Individuazione del livello dell'acqua in immersione | 30 Confezione di benvenuto |
| 13 Griglia e vaschetta raccogliocce rimovibile | 31 Pastiglie detergenti |
| 14 Luce a LED tazza | 32 Striscie per durezza dell'acqua (2x) |
| 15 Luce a LED ambiente | 33 Spazzolino di pulizia per lancia montalatte |
| 16 Erogatore ugello Click & Clean | 34 Decalcificante liquido |
| 17 Connettore tubo del latte | 35 Decalcificante in polvere |
| 18 Condotto latte | |

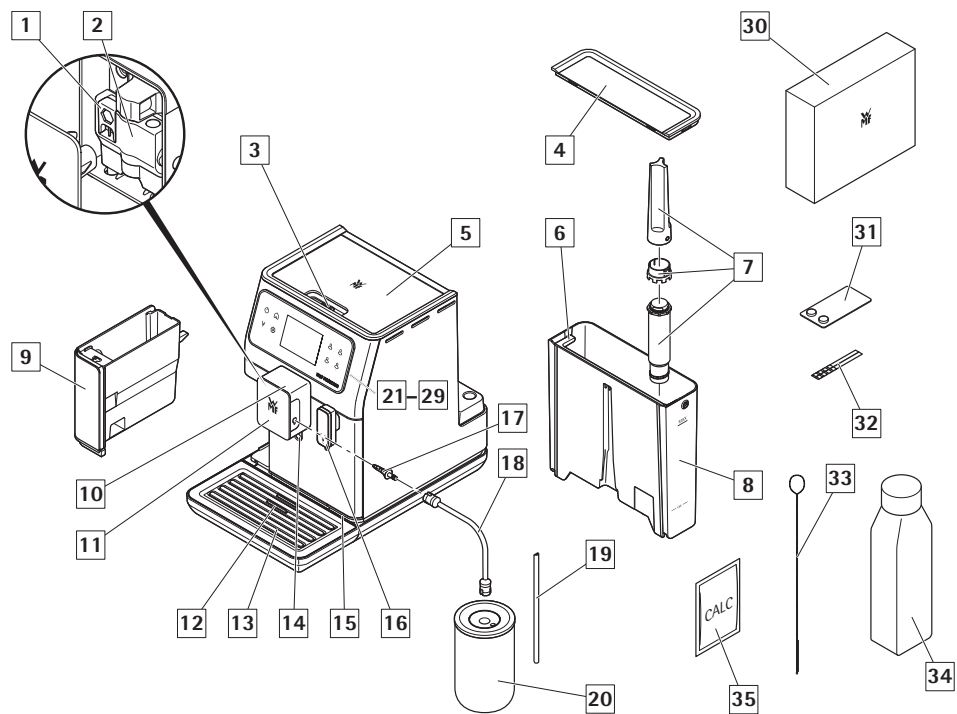













4 | DIFFERENZE TRA I MODELLI

CARATTERISTICHE	WMF PERFECTION 640	WMF PERFECTION 660	WMF PERFECTION 680
Design	argento	argento	argento
Ricette			
Ristretto	✓	✓	✓
Espresso	✓	✓	✓
Lungo	✓	✓	✓
Café Crème	✓	✓	✓
Doppio	✓	✓	✓
Americano	✓	✓	✓
Caffè americano	✓	✓	✓
Funzione brocca	✓	✓	✓
Cappuccino	✓	✓	✓
Cappuccino italiano	✓	✓	✓
Latte macchiato	✓	✓	✓
Caffelatte	✓	✓	✓
Flat white	✓	✓	✓
Espresso macchiato	✓	✓	✓
Schiuma di latte	✓	✓	✓
Caffè nitro	–	✓	✓
Caffè freddo	–	–	✓
Iced Latte	–	–	✓
Tè (nero/bianco/verde)	–	✓	✓
Impostazioni			
Impostazioni profilo	4	6	8
Opzioni per impostare l'intensità del caffè	3	4	4
Opzioni pre-infusione	3	3	3
Funzione			
Click & Clean	✓	✓	✓
Acqua calda per risciacquare la tazza	✓	✓	✓
Wi-Fi per aggiornare la macchina	✓	✓	✓
Accessorio			
Contenitore latte in vetro incluso	–	✓	✓

5 | VISIONE D'INSIEME

5.1 | PRESENTAZIONE DEI DIVERSI PULSANTI

PULSANTE	DESCRIZIONE/FUNZIONI GENERALI
	Accensione e spegnimento della macchina. È necessario premere il pulsante per accendere la macchina.
	Pulsante Home. Consente di tornare al menu Home.
	Questa macchina è dotata di moltissime impostazioni: scopri le per un'esperienza ancora più personalizzata.
	Accesso diretto dell'acqua calda per risciacquare, preriscaldare la tazza o ottenere direttamente l'acqua calda.
	Consente di tornare alla schermata precedente.
	Vai alla prossima. Ad esempio, quando si prepara un cappuccino, passa dalla preparazione del latte alla preparazione dell'espresso dopo un determinato lasso di tempo.
	Sfogliare il menu verso l'alto /aumenta il parametro selezionato. Sfogliare il menu verso il basso /diminuisce il parametro selezionato.
	Si possono preparare una o due tazze con il tuo apparecchio premendo il pulsante  .
OK	Conferma la selezione.
START	Avvia la selezione.
STOP	Interrompe la selezione.
	Pulsanti del profilo a destra dello schermo.
	Pulsanti del profilo in alto a sinistra dello schermo.
	Pulsante contestuale, la funzione dipende dalla schermata (impostazione avanzata per ricette, impostazioni per profili, ecc.).
	Stato della connettività Wi-Fi.

5.2 | IMPOSTAZIONI LUCI

Informazioni specifiche sulla retroilluminazione dei pulsanti

- Se un pulsante non è illuminato, la funzione corrispondente non è accessibile.
- Quando è leggermente illuminato, la funzione è disponibile e selezionabile.
- Mentre la funzione richiesta è in corso, la luce diventa molto intensa.

Informazioni specifiche sugli effetti di luce alla base del dispositivo

- Quando la macchina è ACCESA, la base brilla intensamente. È possibile accendere o spegnere la luce, come descritto nella *sezione 10*.
- Quando la macchina è SPENTA, la base non brilla.
- Quando la luce è in modalità fluttuante, è in corso la preparazione di una bevanda. Lo stesso avviene per l'accensione e lo spegnimento della macchina.
- Quando la spia nella base lampeggia, è necessario l'intervento del consumatore per completare l'azione in corso.
- Tutte le informazioni generiche come le informazioni di avviso vengono visualizzate sul pannello del display .

AVVERTENZA

 Questo prodotto contiene una sorgente luminosa con classe di efficienza energetica D. Attenzione! L'elemento luminoso presente nel prodotto non è destinato a funzioni di illuminazione. La luce può essere sostituita dal personale di assistenza autorizzato.

Informazioni specifiche sulla luce del beccuccio dell'apparecchio

- La luce del beccuccio si attiva automaticamente quando è in corso una ricetta.

6 | MONTAGGIO DEL DISPOSITIVO

Fare riferimento al primo utilizzo della *figura A1-A15* nelle istruzioni precedenti.

PERICOLO

 Collegare l'apparecchio a una presa di rete da 230 V con messa a terra. In caso contrario, si corre il rischio di lesioni mortali a causa dell'elettricità! Rispettare le linee guida di sicurezza come indicato nella *sezione 10*.

Posizionare la macchina su una superficie stabile, piana e resistente al calore, lontano da schizzi d'acqua e fonti di calore. Assicurarsi che il luogo prescelto sia sufficientemente ventilato poiché l'apparecchio emette calore. Non posizionare l'apparecchio su superfici come il marmo. Rimuovere la pellicola protettiva dal pannello del display .

Informazioni specifiche sulla vaschetta raccogliocce

Consente di raccogliere acqua o caffè che potrebbero fuoriuscire dall'apparecchio durante e dopo la preparazione. È importante lasciarla sempre in posizione e svuotarla regolarmente.

Accensione dell'apparecchio

Accendere l'apparecchio premendo il pulsante ON/OFF , il logo WMF viene visualizzato sullo schermo. Seguire le istruzioni fornite dall'apparecchio (*figura A1-A15*).

Impostazioni iniziali

Quando si utilizza la macchina per la prima volta, verrà richiesto di configurare varie impostazioni. Seguire le indicazioni visualizzate sullo schermo.

6.1 | MISURAZIONE DELLA DUREZZA DELL'ACQUA

La macchina deve essere impostata in base alla durezza dell'acqua, da 0 a 4. Per fare ciò, seguire queste istruzioni:

- 1| Prima di utilizzare l'apparecchio per la prima volta, controllare la durezza dell'acqua in modo da poter impostare l'apparecchio di
- 2| Per controllare la durezza dell'acqua, utilizzare la striscia reattiva  fornita con la macchina o contattare l'autorità idrica locale.

I dettagli delle classi sono indicati nella tabella seguente:

GRADO DI DUREZZA	CLASSE 0	CLASSE 1	CLASSE 2	CLASSE 3	CLASSE 4
° dH	< 3°	> 4°	> 7°	> 14°	> 21°
° e	< 3,75°	> 5°	> 8,75°	> 17,5°	> 26,25°
° f	< 5,4°	> 7,2°	> 12,6°	> 25,2°	> 37,8°
Impostazione dell'apparecchio	0 – molto dolce	1 – dolce	2 – mediamente dura	3 – dura	4 – molto dura

- 3| Riempire un bicchiere d'acqua e inserire una striscia (figura B1+B2).
- 4| Togliere la striscia dal bicchiere. Dopo 1 minuto leggere il livello di durezza dell'acqua (figura B3+B4).
- 5| Indicare il numero di zone rosse quando si configura l'apparecchio (figura B5+ B6).

all'estremità superiore del filtro. Il mese in cui è necessario sostituire il filtro è indicato nella posizione 2 dell'illustrazione seguente (figura a destra nell'apertura).

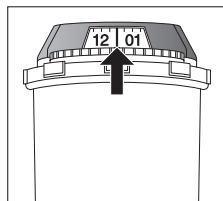





6.2 | INSTALLAZIONE DEL FILTRO

Alla prima accensione, l'apparecchio chiede se si desidera installare il filtro. A piacimento, selezionare **SÌ** e seguire le istruzioni sullo schermo.



- 1| Inserire il filtro nell'apparecchio.
- 2| Avvitare il filtro sul fondo della vaschetta dell'acqua utilizzando SOLO l'accessorio fornito con il filtro  (figura A4+A5).
- 3| Impostare il mese di montaggio del filtro (posizione 1 nell'illustrazione, figura a sinistra nell'apertura) ruotando l'anello grigio situato
- 4| Assicurarsi di riempire la vaschetta dell'acqua dopo aver installato il filtro.
- 5| Mettere un recipiente da 0,6 l sotto l'uscita vapore (figura A8).
- 6| La macchina inizierà riempiendo i circuiti dell'acqua, preriscaldando i circuiti e quindi completerà un risciacquo automatico. Lo schermo ti informerà quando l'installazione è completa.

7 | INFORMAZIONI IMPORTANTI PRIMA DI PREPARARE LE BEVANDE

7.1 | PREPARAZIONE DELL'APPARECCHIO

- 1| Togliere e riempire la vaschetta dell'acqua  con una quantità massima di 3 l (figura A3+A6).
- 2| Riposizionare la vaschetta dell'acqua  (figura A7).
- 3| Togliere il coperchio del contenitore chicchi di caffè  e aggiungere i chicchi di caffè (max. 250 g) (figura A12+A13).
- 4| Riposizionare il coperchio del contenitore chicchi di caffè  (figura A14).

CAUTION

 Non riempire la vaschetta dell'acqua  con acqua calda, latte o altri liquidi.

PRUDENZA

 **Non mettere mai il caffè macinato nel contenitore del caffè.** Si consiglia di non utilizzare chicchi di caffè oleosi, caramellati o aromatizzati per questo apparecchio. Chicchi di questo tipo possono danneggiare l'apparecchio. Verificare che i chicchi di caffè non contengano particelle estranee come ghiaia, in quanto eventuali danni causati dalla presenza di particelle estranee annulleranno la garanzia. Non versare acqua nel contenitore del caffè in grani.

7.2 | PREPARARE IL MACININO

A seconda delle bevande scelte e dell'intensità del caffè selezionata, la macchina regolerà automaticamente la quantità di caffè macinato.

È possibile impostare anche l'intensità del caffè regolando la finezza dei chicchi di caffè. In generale, più fine è il caffè macinato, più forte e cremoso sarà il caffè.

Può variare anche in base al tipo di caffè utilizzato. Consigliamo un'impostazione fine per l'espresso e una più grossa per il caffè.

Regolare la finezza della macinatura ruotando il regolatore di finezza dei fondi di caffè situato sul lato superiore dell'apparecchio (figura A12).

PRUDENZA

 Nel nuovo prodotto, la posizione del macinino è impostata in fabbrica e non deve essere modificata per 30 ricette, in modo che il macinino si assesti nella propria configurazione ottimale. Tuttavia, se l'erogazione del caffè è troppo lenta, è possibile ruotare il regolatore di 1 tacca in direzione sinistra per ottenere una maggiore finezza.

AVVERTENZA

 Questa impostazione deve essere applicata durante la macinatura livello per livello. Si consiglia di spostare 1 tacca alla volta. Si noterà una differenza di gusto pronunciata dopo 3 ricette.

L'impostazione della finezza di macinatura è utile quando si cambia tipo di caffè o se si desidera fare un caffè più o meno forte. Tuttavia, non è consigliabile utilizzare questa impostazione in modo sistematico.

7.3 | REGOLAZIONE DELL'EROGATORE DI CAFFÈ

Per tutte le bevande disponibili è possibile abbassare o alzare gli erogatori di caffè  in base alle dimensioni della tazza o del bicchiere (figura A15).

AVVERTENZA



Possono verificarsi schizzi o scottature se gli erogatori di caffè  sono impostati su un livello troppo alto rispetto alla dimensione delle tazze.

8 | PREPARAZIONE DELLE BEVANDE

Preparazione: Posizionare la tazza o le tazze sotto agli ugelli del caffè. Premere il pulsante della bevanda desiderata.

8.1 | BEVANDE AL CAFFÈ

Impostazioni possibili: È possibile aumentare l'intensità del caffè selezionando numeri diversi di chicchi di caffè.



L'apparecchio consente di preparare una o due tazze premendo il  pulsante (figura C3).

È possibile regolare il volume del caffè preparato agendo sulla scala delle quantità sul lato destro dello schermo (si può fare prima di avviare la ricetta e durante l'erogazione della ricetta). La macchina inizia con la macinazione dei chicchi, poi il caffè macinato viene schiacciato ed infine erogato come bevanda. Le altre impostazioni sono possibili nelle impostazioni avanzate della ricetta (cliccando sui tre puntini nella parte alta a destra dello schermo): è possibile impostare la temperatura dei tuoi caffè e il tempo di pre-infusione (pausa tra l'umidificazione dei fondi di caffè e l'erogazione del caffè).

È possibile interrompere la preparazione in qualsiasi momento premendo **STOP**.

8.2 | TÈ / ACQUA CALDA

Impostazioni possibili: L'apparecchio consente di preparare l'acqua calda per tè o tisane.



Modello 640: è possibile utilizzare il pulsante dell'acqua calda  per preparare ad esempio il tè bianco. Posizionare la tazza sotto l'erogatore Click & Clean .

Modelli 660, 680: tre tipi di tè (nero, bianco, verde), la temperatura dell'acqua calda è adattata alla bevanda selezionata; è possibile regolare il volume della bevanda (prima e durante la preparazione). Posizionare la tazza sotto l'ugello di erogazione del caffè .

8.3 | BEVANDE AL LATTE

Vedere la figura D1 – D6 nelle istruzioni precedenti.

Prima di lanciare la ricetta

1 | Collegare il lato più stretto e lungo del connettore tubo del latte  al blocco One Touch Cappuccino  (figura D1).

AVVERTENZA



Fare attenzione a inserire bene il lato più stretto e lungo del connettore tubo del latte  per assicurare la qualità della ricetta.

- 2 | Immergere l'altro lato del contenitore o il vetro nel latte o nel contenitore del latte (a seconda del modello) (figura D3).
- 3 | Posizionare la/e tazza/e sotto gli ugelli caffè/latte (figura D6).

Impostazioni possibili: È possibile aumentare l'intensità del caffè selezionando numeri diversi di chicchi di caffè e scegliere la dimensione della bevanda. È possibile trovare ulteriori impostazioni nelle impostazioni avanzate della ricetta.

Il vapore viene utilizzato per montare il latte. Per la produzione di vapore è richiesta una temperatura più alta, quindi l'apparecchio eseguirà un'ulteriore fase di preriscaldamento.

È possibile premere **STOP** per interrompere la ricetta o premere  per saltare al passaggio successivo della ricetta (solo per ricette con 2 o più passaggi).

AVVERTENZA



Nessuna possibilità di modificare il volume durante la lavorazione delle ricette di latte (caffè e latte).

Pulizia dopo la preparazione di bevande al latte

Pulizia automatica del latte: Lo schermo dice *Vuoi procedere ora con la pulizia?* alla fine di ogni preparazione con il latte.

Con l'aiuto della pulizia automatica del sistema del latte (Click & Clean), è possibile pulire il blocco One Touch Cappuccino, il tubo del latte e il tubo del latte. Collegare l'estremità del tubo del latte  con il blocco One Touch Cappuccino (figura E3). Collegare l'altra estremità del tubo all'ugello Click & Clean.

AVVERTENZA





Per ottenere i migliori risultati, si consiglia di pulire regolarmente il blocco estraibile One Touch Cappuccino  (vedere sezione 11).

Se si nota un cambiamento nella qualità della montatura del latte, non esitare a ripetere il processo di risciacquo e pulizia: un sistema del latte non sottoposto a buona manutenzione può causare questo tipo di problema.

AVVERTENZA



Erogatori risciacquo automatico: a seconda del tipo di preparazione (ricetta a base di caffè o latte), la macchina può eseguire un programma di risciacquo automatico allo spegnimento. Il ciclo dura solo pochi secondi e si ferma automaticamente. Per le ricette senza latte, si consiglia di scollegare il collegamento  dal blocco One Touch Cappuccino .

ATTENTION



Alla fine di ogni ricetta con il latte, la macchina suggerisce una pulizia latte. Questa è un'operazione raccomandata per garantire la massima igiene e il corretto funzionamento del sistema per il latte.

8.4 | IMPOSTAZIONI PERMANENTI

Si possono effettuare le seguenti impostazioni permanenti:

	PRODOTTO	DOPPIA RICETTA DISPONIBILE	DIMENSIONE APPROSSIMATIVA	INTENSITÀ PREDEFINITA (MIN / MED / MAX)	IMPOSTAZIONI POSSIBILI	IMPOSTAZIONI AVANZATE PREMEMENDO PARAMETRI
Caffè	Ristretto	Si (2 macinature)	25 ml	Max.	Volume (20-40 ml, in incrementi di 5 ml), intensità	Temperatura del caffè T1/T2/T3, pre-infusione 2/5/10 s
	Espresso	Si (2 macinature)	40 ml	Med.	Volume (40-70 ml, in incrementi di 10 ml), intensità	Temperatura del caffè T1/T2/T3, pre-infusione 2/5/10 s
	Lungo	Si (2 macinature)	70 ml	Med.	Volume (70-100 ml, in incrementi di 10 ml), intensità	Temperatura del caffè T1/T2/T3, pre-infusione 2/5/10 s
	Café Crème	Si (2 macinature)	120 ml	Max.	Volume (80-180 ml, in incrementi di 10 ml), intensità	Temperatura del caffè T1/T2/T3, pre-infusione 2/5/10 s
	Doppio	No	100 ml	Med.	Volume (40-140 ml, in incrementi di 10 ml), intensità	Temperatura del caffè T1/T2/T3, pre-infusione 2/5/10 s
	Americano	No	160 ml	Med.	Volume (120-280 ml, in incrementi di 10 ml), intensità	Temperatura del caffè T1/T2/T3, pre-infusione 2/5/10 s
	Caffè americano	Si (2 macinature)	150 ml	Max. (fix)	Volume (80-170 ml, in incrementi di 10 ml), intensità	–
Latte	Funzione brocca	No	375 ml	Max.	Volume (375-1000 ml, in 125 ml), intensità	Temperatura del caffè T1/T2/T3, pre-infusione 2/5/10 s
	Cappuccino	Si (2 macinature)	180 ml	Med.	Volume (M, L, XL), intensità	Temperatura del caffè T1/T2/T3, pre-infusione 2/5/10 s, volume del caffè (40-80 ml); volume della schiuma (piccolo, medio, grande)
	Cappuccino italiano	Si (2 macinature)	180 ml	Med.	Volume (M, L, XL), intensità	Temperatura del caffè T1/T2/T3, pre-infusione 2/5/10 s, volume del caffè (40-80 ml); volume della schiuma (piccolo, medio, grande)
	Latte macchiato	Si (2 macinature)	250 ml	Med.	Volume (M, L, XL), intensità	Temperatura del caffè T1/T2/T3, pre-infusione 2/5/10 s, volume del caffè (50-80 ml); volume della schiuma (piccolo, medio, grande)
	Caffelatte	Si (2 macinature)	250 ml	Med.	Volume (M, L, XL), intensità	Temperatura del caffè T1/T2/T3, pre-infusione 2/5/10 s, volume del caffè (30-70 ml); volume della schiuma (piccolo, medio, grande)
	Flat white	No	160 ml	Med.	Volume (M, L, XL), intensità	Temperatura del caffè T1/T2/T3, pre-infusione 2/5/10 s, volume del caffè (30-70 ml); volume della schiuma (piccolo, medio, grande)
	Espresso macchiato	Si (2 macinature)	50 ml	Med.	Volume (M, L, XL), intensità	Temperatura del caffè T1/T2/T3, pre-infusione 2/5/10 s, volume del caffè (30-70 ml); volume della schiuma (piccolo, medio, grande)
Iced	Schiuma di latte	No	160 ml	–	Volume (M, L, XL)	–
	Caffè nitro	No	350 ml	Med.	–	Temperatura del caffè T1/T2/T3, pre-infusione 2/5/10 s
	Caffè freddo	No	350 ml	Max.	–	Temperatura del caffè T1/T2/T3, pre-infusione 2/5/10 s
Tè	Iced Latte	No	380ml	Max.	–	Temperatura del caffè T1/T2/T3, pre-infusione 2/5/10 s
	nero/bianco/verde	No	200 ml	–	Volume (50-300 ml, in incrementi di 10 ml)	–

T = temperatura

9 | MENU DEL PROFILO

I profili e le ricette preferite consentono di registrare le ricette preferite, di personalizzare ricette e altre impostazioni come luci e display.

9.1 | CREARE ED ELIMINARE UN PROFILO

Metodo 1: Premere un pulsante del profilo a destra dello schermo [26] – [29]. Se non è già stato registrato un profilo per questo pulsante, seguire le istruzioni sullo schermo.

Metodo 2: Premere l'icona del profilo (👤) nella parte in alto a sinistra dello schermo, quindi premere [+] (disponibile se non viene raggiunto il numero massimo di profilo).

Possibilità di creare fino a 8 profili diversi (a seconda del modello). Se si desidera modificare o eliminare un profilo, premere il *pulsante di impostazione* nel profilo interessato.

9.2 | CREARE ED ELIMINARE UNA RICETTA PREFERITA

Metodo 1: Dall'interfaccia del profilo, premere il pulsante [+] per aggiungere una ricetta e seguire le istruzioni sullo schermo.

Metodo 2: Al termine di una ricetta premere il seguente pulsante: (+👤)

Possibilità di registrare fino a 8 ricette per profilo. Per eliminare una ricetta preferita, tener premuto il riquadro corrispondente, quindi premere la crocetta visualizzata nella parte superiore del riquadro o andare sulle impostazioni del profilo corrispondente e poi su *gestione*.

AVVERTENZA



Nessuna possibilità di modificare una ricetta nel menu del profilo o durante l'elaborazione della ricetta.

AVVERTENZA



Se la preparazione della bevanda preferita viene interrotta, questa impostazione verrà salvata.

Per ogni profilo, è possibile effettuare impostazioni specifiche:

- Luce base, accesa o spenta
- Accensione automatica con una ricetta preferita specifica
- Visualizzazione ricette
- Aggiungere un nome
- Scegliere un colore
- Scegliere una scorciatoia
- Gestione dei riquadri delle ricette

10 | MENU IMPOSTAZIONI

Trascinare la rotellina (⚙️) a sinistra del pannello del display [21].

Si possono effettuare le seguenti impostazioni:

- **Parametri:** lingua, orologio, data, durezza dell'acqua, temperatura del caffè, temperatura del tè, unità di misura, luminosità base, luminosità schermo, spegnimento automatico, risciacquo automatico, visualizzazione ricetta (mosaico o dispositivo di scorrimento), pre-infusione, tipo di caffè, reset prodotto.
- **Connessione WI-FI:** aggiungere o eliminare la rete
- **Informazioni:** bevande preparate, numero di ricette eseguite
- **Guida e tutorial:** video per spiegare come usare l'apparecchio

Connessione WI-FI per l'aggiornamento del dispositivo

È possibile collegare il dispositivo alla rete internet. Questa procedura può essere eseguita al primo avviamento o successivamente. È possibile procedere successivamente mediante il pulsante impostazioni del dispositivo. Si richiede una connessione internet per ricevere gli aggiornamenti.

Assicurarsi che la frequenza di 2,4 GHz sia attivata sul router o sul punto di accesso WLAN. Il punto di accesso è abilitato. Il prodotto attualmente supporta solo le reti nella gamma di una WLAN a 2,4 GHz.

Si noti che attualmente possono essere elaborate solo le password WLAN conformi alla crittografia WPA/WPA2 possono essere elaborate.

Nelle impostazioni WLAN del router o del punto di accesso, impostare la banda a 2,4 GHz e/o selezionare la banda WLAN 2,4 GHz e/o selezionare l'opzione di crittografia WPA o WPA2.

Se si utilizza un telefono cellulare HotSpot, attivare la relativa impostazione „Massimizza compatibilità“.

- 1 | Per collegare il dispositivo a internet sarà necessario:
 - Scegliere la rete: Andare in **Impostazioni**, poi **Impostazioni Wi-Fi** e successivamente **Scannerizza Wi-Fi**
 - Inserire la password per collegarsi al Wi-Fi
 - Si aprirà una schermata di **Collegamento in corso** mentre si sta caricando la connessione. Questa fase potrebbe richiedere alcuni minuti.
 - Una schermata confermerà l'avvenuta connessione (✓)

Significato degli indicatori del Wi-Fi:

- Il prodotto non è collegato al Wi-Fi (🚫)
- Il prodotto è collegato al Wi-Fi (📶)
- Il prodotto non può essere collegato (🚫📶)

- 2 | Quando è disponibile un aggiornamento, un avviso apparirà sulla schermata home. Si può effettuare l'aggiornamento subito o successivamente.

Se si decide di effettuarlo successivamente (ad eccezione dei casi in cui è obbligatorio), apparirà una nuova richiesta la prossima volta che si avvia il dispositivo.

- 3 | Le opzioni di connessione al Wi-Fi sono diverse:
 - Sempre collegato
 - Mai collegato (nessuna informazione sulla disponibilità di un aggiornamento)
 - Collegato per un periodo di tempo limitato (per ricevere un avviso di un nuovo aggiornamento disponibile)

Video che spiegano come collegare il dispositivo al Wi-Fi sono disponibili sul sito Web <https://link.wmf.com/jqqme3> o tramite il codice QR visualizzato sul dispositivo.

Di seguito sono illustrate le principali impostazioni disponibili:



Data	È necessario impostare la data, soprattutto se si utilizza un filtro dell'acqua.
Orologio	È possibile scegliere di visualizzare il formato 12 o 24 ore.
Lingua	È possibile selezionare la lingua preferita tra quelle proposte.
Unità di misura	È possibile impostare l'unità di misura in ml o oz.
Luminosità schermo	È possibile regolare la luminosità dello schermo in base alle preferenze.
Temperatura bevande	È possibile regolare la temperatura di caffè e/o tè su tre diversi livelli. In questo caso si tratta di un'impostazione generica applicata come condizione predefinita a tutte le ricette. Tuttavia, la si può modificare occasionalmente quando si lancia una ricetta utilizzando l'impostazione avanzata della ricetta.
Durezza dell'acqua	È possibile impostare la durezza dell'acqua da 0 a 4 (vedere sezione 6.1).
Spegnimento automatico	È possibile scegliere dopo quanto tempo l'apparecchio si spegne automaticamente (durata del mancato utilizzo). Questa funzione consente di ridurre i consumi energetici. Impostare l'orario di spegnimento automatico per risparmiare energia (spegnimento dopo 15/30/60/90 minuti dopo l'ultima azione sulla macchina). Impostare il tempo di spegnimento automatico sulla durata più breve (5 minuti) per il massimo risparmio energetico. È anche possibile ripristinare le impostazioni di fabbrica.
Risciacquo automatico	È possibile scegliere di attivare o meno il risciacquo automatico dell'erogatore di caffè all'avvio della macchina (non riguarda le ricette del tè).
Luce di base	È possibile regolare la luce di base secondo le proprie preferenze, accenderla o spegnerla. Questa impostazione è indipendente dalle impostazioni specifiche eseguite in ciascun profilo.
Display	Scegliere la modalità di presentazione della schermata, mosaico o dispositivo di scorrimento.
Pre-infusione	È possibile regolare il tempo di contatto con l'acqua nella griglia.
Tipo di chicco	Questa funzione consente di selezionare il tipo di chicco con cui si desidera riempire la macchina: standard o oleoso.
Reimpostazione del prodotto	La reimpostazione del prodotto cancellerà le impostazioni e le modifiche: le impostazioni saranno quelle standard. Anche i preferiti torneranno allo stato iniziale.
Connessione Wi-Fi	È possibile collegarsi al Wi-Fi per ricevere gli aggiornamenti del software.

Per uscire dal menu Impostazioni, premere . Le impostazioni verranno salvate in memoria se si scollega la macchina.

11 | MANUTENZIONE GENERALE

Una corretta manutenzione ottimizza la vita utile dell'apparecchio e preserva il gusto autentico del caffè. Per motivi di igiene, è importante eseguire la manutenzione quotidiana come proposto nelle istruzioni per l'uso ed eseguire un programma di risciacquo ogni giorno prima della messa in funzione.

11.1 | MANUTENZIONE DEL RACCOLTITORE FONDI CAFFÈ E DELLA VASCHETTA RACCOLLIGOCCE

La vaschetta raccogliocce  raccoglie l'acqua usata e il raccoglitore fondi di caffè  raccoglie il caffè usato.

Quando e come devo svuotare la vaschetta raccogliocce?

Quando la macchina invia una notifica. È possibile svuotarla con maggiore regolarità, prima che la macchina invii una notifica (figura J1 – J9).

Si raccomanda di sciacquarla e asciugarla. È importante lasciarla sempre in posizione e svuotarla regolarmente.



CAUTION



Per motivi igienici, poiché questo contenitore è a contatto con latte e caffè, si consiglia di smontare completamente e pulire quotidianamente ciascun elemento sotto l'acqua calda.

PRUDENZA



Svuotare la vaschetta raccogliocce  regolarmente quando l'indicatore del livello di riempimento  è rivolto verso alto. Per pulirla, è possibile smontare il coperchio tirando l'area indicata (figura J3).

Quando e come devo svuotare il raccoglitore di fondi di caffè?

Quando la macchina invia una notifica. È possibile svuotarlo più regolarmente, prima che la macchina invii una notifica, ma è necessario assicurarsi che la macchina sia accesa in modo che possa registrare  lo svuotamento del raccoglitore (figura I1 – I3).

CAUTION



Se il raccoglitore di fondi di caffè  non viene svuotato regolarmente, la macchina può subire danni. Non mettere in lavastoviglie. Per motivi igienici, si consiglia di pulire quotidianamente il contenitore dei fondi di caffè sotto l'acqua calda con sapone e spugna.

Si raccomanda di lasciarlo asciugare bene prima di inserirlo nuovamente nell'apparecchio.

11.2 | MANUTENZIONE DELLA VASCHETTA DELL'ACQUA

Per preservare al meglio l'aroma del caffè, che può essere compromesso dalla qualità dell'acqua e da motivi igienici, si consiglia di utilizzare solo acqua dolce e di pulire quotidianamente la vaschetta dell'acqua  con acqua calda e uno scovolino.

11.3 | PERCHÉ E COME FARE LA MANUTENZIONE DEL SISTEMA DEL LATTE?

Fare la manutenzione del sistema del latte dopo aver preparato bevande a base di latte.

ATTENTION



Per ragioni di igiene, si raccomanda una pulizia manuale quotidiana dell'intero sistema per il latte in caso di utilizzo regolare o quando non viene utilizzato per un periodo più lungo (più di 2 giorni).



ATTENTION



Per ragioni di igiene e per ottenere ogni volta la stessa schiuma, si raccomanda di sostituire il tubo del latte e il suo ugello di plastica all'incirca ogni tre mesi. Questi accessori sono disponibili sul sito Web di WMF.

Click & Clean (pulizia automatica del latte)

Il principio di questa nuova funzione Click & Clean è per permetterti di pulire gli accessori del latte in modo efficiente, facile e rapido.

Tutti gli accessori eccetto il tubo metallico rigido saranno puliti con questa funzione e questo si deve in parte all'ugello eccentrico della macchina. Prima di iniziare la pulizia, collegare l'asse per mescolare il latte  del tubo in silicone al componente One Touch Cappuccino  e collegare l'altra estremità del componente all'ugello eccentrico:

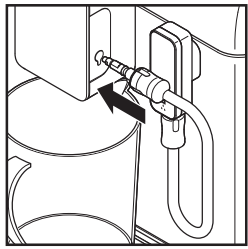

acqua calda subito dopo ogni utilizzo. È possibile usare la spazzola per la pulizia [33] all'interno della parte metallica del tubo del latte.

- Raccomandiamo di pulire il contenitore del latte [20] dopo ogni utilizzo o quando è vuoto. Il barattolo di vetro può essere lavato in lavastoviglie.

11.4 | PERCHÉ E COME PULIRE IL SERBATOIO DEL CAFFÈ IN GRANI?

I chicchi di caffè possono lasciare macchie oleose nel serbatoio che possono compromettere il gusto del caffè.

Per preservare al meglio l'aroma del caffè e per una migliore igiene, si consiglia di pulire il serbatoio dei chicchi di caffè con un panno morbido e asciutto ogni volta che lo si riempie.

CAUTION



Non pulirlo con acqua, perché l'acqua nel serbatoio dei chicchi di caffè potrebbe danneggiare il prodotto.

Successivamente, è possibile avviare il ciclo di pulizia (Click & Clean). L'acqua calda scorrerà in modo alternato nella testa del One Touch Cappuccino e mediante l'ugello eccentrico che permetterà di pulire il sistema specialmente dopo la ricetta con il latte.

AVVERTENZA



Per ottenere una schiuma di qualità consistente, ti consigliamo di:

- avviare il ciclo di pulizia della macchina (Click & Clean). È possibile avviare una pulizia del sistema del latte in qualsiasi momento. Per sapere come fare, guarda il tutorial archiviato nella macchina: *Esegui una pulizia*.
- Pulire accuratamente il tubo e l'ugello con

11.5 | PANORAMICA MANUTENZIONE GENERALE

COMPONENTE	AVVISO	AVVERTENZA
Serbatoio di chicchi di caffè	Il serbatoio di chicchi di caffè è vuoto, si deve riempire per poter preparare il caffè con la macinazione	
Vaschetta dell'acqua	La vaschetta dell'acqua si è svuotata; è necessario riempirla per realizzare qualsiasi ricetta	Non è possibile realizzare alcuna ricetta se la vaschetta dell'acqua non è posizionata correttamente ed è piena. Introdurre sempre la vaschetta dell'acqua nella macchina.
Raccogliatore fondi di caffè	Il raccogliatore dei fondi di caffè si è riempito; è necessario svuotarlo per poter realizzare qualsiasi ricetta	Non è possibile realizzare alcuna ricetta se il raccogliatore dei fondi di caffè non è posizionato correttamente. È necessario svuotare il vassoio allo stesso tempo in cui si svuota il raccogliatore dei fondi di caffè.

12 | ALTRA MANUTENZIONE

Per accedere al menu di manutenzione, premere il pulsante a sfioramento per le impostazioni (⚙️) sul display e poi la piastrina di pulizia sullo schermo per accedere al menu di pulizia.

MANUTENZIONE	QUANDO?	SPIEGAZIONE	ACCESSORI RICHIESTI
Pulizia automatica del latte (Click & Clean) 55 s/95 ml	Dopo ogni bevanda al latte, quando la macchina invia una notifica	Consente di pulire il sistema del latte della macchina. È possibile avviare una pulizia del sistema del latte in qualsiasi momento.	
Risciacquo caffè 45 s/25 ml	In qualsiasi momento	Consente di sciacquare il sistema del caffè della macchina. Questo processo usa esclusivamente acqua calda. Assicura il gusto autentico del caffè.	
Risciacquo Tè 25 s/40 ml	In qualsiasi momento	Consente di sciacquare con acqua calda per garantire un gusto autentico al tè o all'infusione.	
Pulizia accessori latte 5 min	Quando la macchina invia una notifica o in qualsiasi momento	Implica la rimozione e la pulizia del blocco One Touch Cappuccino rimovibile [2]. Per una montatura del latte ottimale, pulirlo regolarmente. Vedi sopra nelle istruzioni: <i>Figura F1 – F15</i>	Pulizia dell'ago [1]
Pulizia del sistema del caffè 13 min/600 ml	Quando la macchina invia una notifica o in qualsiasi momento	Consente di pulire e sgrassare il sistema del caffè della macchina. Assicura un'ottima conservazione degli aromi delle bevande.	1 pastiglia detergente
Decalcificazione 20 min/ 1400 ml max	Quando la macchina viene avvisata o in qualsiasi momento o dopo le prime 60 bevande con acqua calda/latte o 600 bevande al caffè	Consente di eseguire una procedura di decalcificazione. Elimina qualsiasi deposito di tartaro o calcare che può compromettere il gusto del caffè. Quando il numero di bevande non è sufficiente per richiedere la decalcificazione, questa funzione non è attiva. Mescolare per sciogliere il prodotto quando si versa nel serbatoio.	1 dose di decalcificante

PRUDENZA



Non è necessario eseguire il programma di pulizia non appena si riceve la notifica dall'apparecchio, ma è ragionevole farlo subito dopo. Se la pulizia viene posticipata, il messaggio di avviso rimarrà visualizzato fino all'esecuzione dell'operazione.

Se si scollega la macchina durante la pulizia o in caso di guasto elettrico, il programma di pulizia si riavvia. Non è possibile posticipare questa operazione: è obbligatoria per poter

effettuare il risciacquo dell'impianto di circolazione dell'acqua. In questo caso, potrebbe essere necessaria una nuova pastiglia detergente. Per ulteriori spiegazioni, vedere i tutorial disponibili nelle impostazioni della macchina.

Vuoi sapere quando eseguire le operazioni di manutenzione spiegate sopra? Un messaggio di avviso viene visualizzato sullo schermo per indicare un'azione da intraprendere.

13 | ELIMINAZIONE DELLE ANOMALIE

AVVISO



Solo un tecnico qualificato è autorizzato a effettuare riparazioni sui cablaggi elettrici e a eseguire interventi sulla rete elettrica. Il mancato rispetto di queste istruzioni può provocare la morte per folgorazione. Non utilizzare un apparecchio visibilmente danneggiato!

FUNZIONE	PROBLEMA	AZIONE CORRETTIVA
Funzionamento generale	La macchina visualizza un errore, il software si blocca o la macchina ha un malfunzionamento.	Spegner e scollegare l'apparecchio, rimuovere il filtro, attendere un minuto e riavviare l'apparecchio. Tenere premuto il pulsante on/off per l'avvio.
	L'apparecchio non si accende premendo il tasto ON/OFF.	Controllare i fusibili e le prese di corrente. Verificare che la spina di alimentazione sia correttamente inserite nella presa.
	Si verifica un'interruzione di corrente durante un ciclo.	L'apparecchio si riavvia automaticamente quando viene ripristinata l'alimentazione. Seguire quindi le istruzioni sullo schermo, se necessario.
	L'apparecchio richiede di essere scollegato e ricollegato.	Scollegare l'apparecchio per 20 secondi, rimuovere Claris Aqua Filter System, quindi ricollegarlo. Se l'errore persiste, contattare il team del servizio clienti WMF.
	La connessione Wi-Fi non funziona.	L'apparecchio non è collegato alla rete Wi-Fi. Controllare la rete o scollegare e ricollegare l'apparecchio. Se il problema persiste, contattare il team del servizio clienti WMF.
Utilizzo	Il macinacaffè emette un rumore strano.	Potrebbero esserci dei corpi estranei nel macinacaffè. Pulire con un aspiratore, altrimenti, contattare il team del servizio clienti WMF.
	Il cursore della finezza del caffè è difficile da manipolare.	Modificare l'impostazione del macinino solo quando è in funzione.
	L'apparecchio non produce caffè né altre ricette richieste.	È emerso un problema durante la preparazione della bevanda. L'apparecchio si è riavviato automaticamente ed è pronto per un nuovo ciclo.
	È stato inserito caffè macinato al posto dei chicchi di caffè nel serbatoio dei chicchi di caffè.	Usare l'aspirapolvere per rimuovere il caffè macinato dal contenitore dei chicchi di caffè. Mettere esclusivamente chicchi di caffè nel serbatoio dei chicchi di caffè, evitare altri prodotti (come le spezie)
	L'allarme chicchi di caffè è attivato, anche se nel serbatoio sono presenti chicchi di caffè	Aprire il coperchio e smuovere i chicchi con la mano. Evitare di usare chicchi di caffè oleosi, caramellati o aromatizzati che non entrano facilmente nel macinacaffè.

FUNZIONE	PROBLEMA	AZIONE CORRETTIVA
	È presente acqua sotto l'apparecchio.	Prima di rimuovere la vaschetta dell'acqua, attendere 15 secondi dopo l'erogazione del caffè in modo che la macchina termini correttamente il suo ciclo. Verificare che la vaschetta raccogliogocce sia correttamente posizionata sulla macchina; deve essere sempre al suo posto, anche quando l'apparecchio non è in uso. La vaschetta raccogliogocce non deve essere rimossa durante un ciclo.
	È presente acqua nel contenitore dei fondi di caffè.	Se scorre dell'acqua sul coperchio superiore dell'apparecchio, questo flusso viene condotto direttamente al contenitore del caffè. Evitare di appoggiare una tazza piena sulla parte superiore dell'apparecchio.
	Quando si spegne l'apparecchio, dall'erogatore del caffè e dal blocco One Touch Cappuccino fuoriesce acqua calda.	In base al tipo di ricetta preparata, la macchina può eseguire un ciclo di risciacquo automatico allo spegnimento, per evitare intasamenti. Il ciclo dura solo pochi secondi e si ferma automaticamente.
Uso di bevande	Il blocco One Touch Cappuccino non aspira il latte.	Verificare che il blocco sia assemblato correttamente (in particolare il connettore nel tubo del latte). Assicurarsi che l'ugello del vapore non sia ostruito. In tal caso, vedere di seguito "L'ugello del vapore sulla macchina sembra essere parzialmente o completamente bloccato". Verificare che il connettore non sia bloccato o sporco; immergerlo in una miscela di acqua calda e detersivo per piatti, quindi risciacquare e asciugare prima di rimontarlo. Assicurarsi che il tubo flessibile non sia ostruito o attorcigliato e che sia correttamente inserito nel blocco One Touch Cappuccino per evitare perdite d'aria. Controllare che sia completamente immerso nel latte. Sciacquare e pulire il blocco (vedere i capitoli riguardanti il risciacquo e la pulizia del blocco One Touch Cappuccino).
Uso di latte montato	I blocchi One Touch Cappuccino producono poca o nessuna montatura.	Per le bevande al latte si consiglia di utilizzare latte fresco, pastorizzato o UHT di recente apertura. Si consiglia inoltre di utilizzare un contenitore freddo.
	Il latte o l'acqua non fluiscono correttamente nella/e tazza/e.	Verificare che il blocco One Touch Cappuccino 2 sia posizionato correttamente.
	Sono presenti tracce di latte in un caffè americano o in un'acqua calda.	Completare un ciclo di risciacquo del latte o smontare e pulire l'accessorio One Touch Cappuccino prima di eseguire la preparazione.

FUNZIONE	PROBLEMA	AZIONE CORRETTIVA
	L'espresso o il caffè non sono abbastanza caldi.	Eseguire un ciclo di risciacquo del circuito del caffè prima di preparare il caffè. Aumentare la temperatura del caffè nel menu avanzato o nel menu delle impostazioni. Riscaldare la tazza sciacquandola con acqua calda prima di preparare la bevanda. Scegliere la tazza in base al volume della ricetta richiesta. Altrimenti, scaldare la tazza risciacquandola, utilizzando la funzione one touch dell'acqua calda.
	Il caffè è troppo chiaro o troppo debole.	Evitare l'uso di chicchi di caffè oleosi, caramellati o aromatizzati. Verificare che l'erogazione del caffè in grani avvenga correttamente e che nulla ostruisca il sensore. Diminuire il volume della preparazione e aumentare l'intensità della bevanda. Spingere il cursore di regolazione del grado di macinatura a sinistra per rendere più fini i macinati. Preparare la bevanda in due cicli utilizzando la funzione 2 tazze.
	L'erogazione del caffè è troppo lenta.	Spostare verso destra il cursore di regolazione della finezza della macinatura per rendere il caffè macinato più grossolano (a seconda del tipo di caffè utilizzato). Eseguire uno o più cicli di risciacquo. Eseguire una pulizia della macchina (vedere sezione 12).
	Il tè non è abbastanza caldo o è troppo caldo.	Aumentare o ridurre la temperatura dell'acqua calda nel menu Impostazioni.
Uso del vapore	L'ugello del vapore sulla macchina sembra essere parzialmente o completamente bloccato.	Smontare l'ugello dal suo supporto utilizzando la chiave di smontaggio (figura F4). Sostituire il supporto senza l'ugello. Avviare il ciclo di risciacquo per il blocco One Touch Cappuccino per rimuovere eventuali depositi residui. Pulire l'ugello vapore e assicurarsi che l'apertura dell'ugello non sia ostruita da residui di latte o calcare. Se necessario, utilizzare l'ago di pulizia (figura F5).
	Non esce vapore dall'ugello vapore.	Assicurarsi che l'ugello del vapore non sia ostruito. Vedere <i>L'ugello del vapore sulla macchina sembra essere parzialmente o completamente bloccato</i> sopra. Se questo non funziona, svuotare la vaschetta dell'acqua e rimuovere temporaneamente il filtro Claris. Riempire la vaschetta dell'acqua ed eseguire cicli di vapore (da 5 a 10) consecutivi in un contenitore fino ad ottenere un getto continuo di vapore. Rimettere il filtro nella vaschetta e tornare a usare l'acqua normale.
	Fuoriesce vapore dalla griglia della vaschetta raccogliocce.	A seconda del tipo di preparazione, dalla griglia della vaschetta raccogliocce può fuoriuscire vapore.
Utilizzo manutenzione	La macchina non richiede la decalcificazione.	Il ciclo di decalcificazione viene richiesto dopo un numero elevato di ricette.

FUNZIONE	PROBLEMA	AZIONE CORRETTIVA
	Durante la decalcificazione scorre poco liquido attraverso l'ugello del caffè.	Durante la decalcificazione, l'apparecchio attraversa diverse fasi e non in tutte scorre del liquido attraverso l'ugello.
	Un po' di caffè macinato è finito nella vaschetta raccogliocce.	Una piccola quantità di caffè macinato potrebbe depositarsi nella vaschetta raccogliocce. La macchina è progettata per evacuare l'eventuale caffè macinato in eccesso in modo che la zona di percolazione rimanga pulita.
	Dopo aver svuotato il raccogliore dei fondi di caffè, il messaggio di avviso è ancora visualizzato sullo schermo.	Riposizionare correttamente il raccogliore dei fondi di caffè e seguire le istruzioni sullo schermo. Attendere almeno 6 secondi prima di sostituirli.
	La vaschetta dell'acqua è stata riempita, ma il messaggio di avviso è ancora visualizzato sullo schermo.	L'acqua inserita potrebbe non essere sufficiente: affinché il prodotto rilevi il livello dell'acqua, riempire completamente la vaschetta. Verificare che la vaschetta sia installata correttamente sul dispositivo. Il galleggiante sul fondo della vaschetta dovrebbe muoversi liberamente. Controllare e sbloccare il galleggiante se necessario.

CE L'apparecchio è conforme alle direttive europee. 2014/35/EU, 201/30/EU e 2009/125/EU.



Una volta giunto a fine vita, l'apparecchio non deve essere smaltito insieme ai normali rifiuti domestici, ma deve essere conferito presso un centro di raccolta idoneo al riciclaggio delle apparecchiature elettriche ed elettroniche. I materiali sono riciclabili in conformità alle loro etichette. Il riuso, il riciclo e gli altri metodi di riutilizzo degli elettrodomestici obsoleti sono un importante contributo alla salvaguardia dell'ambiente. Rivolgersi agli enti locali per informazioni sui centri di raccolta idonei.

Pensate a proteggere l'ambiente! Il vostro apparecchio contiene materie prime preziose che possono essere riciclate. Consegnate quindi il vostro apparecchio presso un punto di raccolta nella vostra città o nel vostro comune.

Soggetto a variazioni

CS NÁVOD K OBSLUZE

1 Technické specifikace	146	8 Příprava nápojů	158
2 Důležité bezpečnostní informace	146	8.1 Kávové nápoje	158
2.1 Správné použití	147	8.2 Čaje / horká voda	158
2.2 Pouze pro evropský trh	149	8.3 Mléčné nápoje	158
2.3 Doporučení pro instalaci	149	8.4 Trvalá nastavení	160
2.4 Důležité informace o výrobku	151	9 Nabídky profilu	162
2.5 Před prvním použitím	151	9.1 Vytvoření a odstranění profilu	162
3 Komponenty	152	9.2 Vytvoření a odstranění oblíbeného receptu	162
4 Rozdíly mezi modely	153	10 Nabídka nastavení	162
5 Celkový pohled	154	11 Obecná údržba	164
5.1 Představení různých tlačítek	154	11.1 Údržba zásobníku na kávovou sedlinu a odkapávací misky	164
5.2 Nastavení osvětlení	155	11.2 Údržba nádržky na vodu	165
6 Instalace spotřebiče	155	11.3 Proč a jak čistit systém na mléko	165
6.1 Měření tvrdosti vody	156	11.4 Proč a jak čistit zásobník na kávová zrna?	166
6.2 Instalace filtru	156	11.5 Přehled obecné údržby	166
7 Důležité informace před přípravou nápojů	157	12 Ostatní údržba	167
7.1 Příprava spotřebiče	157	13 Řešení problémů	168
7.2 Příprava mlýnku	157		
7.3 Nastavení výpusti kávy	158		

SEZNAM OBRÁZKŮ

A První použití | **B** Měření tvrdosti vody | **C** Příprava dvou šálků dle receptu najednou | **D** Příprava mléčného receptu | **E** Rychlé propláchnutí systému na mléko (Click & Clean) | **F** Manuální důkladné čištění systému na mléko | **G** Program na odstranění vodního kamene | **H** Kompletní automatické čištění přístroje | **I** Vyprázdnění zásobníku na kávovou sedlinu | **J** Vyprázdnění odkapávací misky

ŘADA WMF PERFECTION 600

PLNĚ AUTOMATICKÝ KÁVOVAR

Blahopřejeme! Jste nyní hrdým vlastníkem plně automatického kávovaru WMF Perfection.

K nápojům máte přístup jedním jednoduchým dotykem na hlavním rozhraní. Co se týká obrazovky, umožňuje vám sledovat postup přípravy vaší kávy a poskytuje snadný přístup k různým nabídkám. Většinu nápojů lze připravit v dávkách po dvou, což šetří čas a je příjemnější.

Přejeme vám mnoho let zábavy s vaším plně automatickým kávovarem WMF Perfection.

1 | TECHNICKÉ SPECIFIKACE

Spotřebič: WMF Perfection
plně automatický kávovar

Zdroj napájení: 220–240 V~ / 50 Hz

Tlak čerpadla: 15 barů

Zásobník na kávová zrna: 250 g

Kapacita zásobníku na sedlinu: 9 porcí

Nádržka na vodu: 3,0 l

Spotřeba energie: Během provozu 1 550 W

Použití a skladování: Uvnitř, na suchém místě (chráněném před mrazem)

Délka kabelu (m): přibl. 1,1

Rozměry (mm) V × Š × H: 371 × 250 × 410

Váha (kg): 9,3

Záruční doba tohoto spotřebiče je 2 roky. Podrobnosti o dalších záručních podmínkách ve vaší zemi najdete v záručním dokumentu.

Výrobce:
SAS GSM
1076 Rue Saint-Léonard 53100 Mayenne
Francie

2 | DŮLEŽITÉ BEZPEČNOSTNÍ INFORMACE

Důležité informace jsou v tomto návodu k obsluze označeny symboly a signálními slovy:

VAROVÁNÍ označuje nebezpečnou situaci, která může způsobit vážná zranění.

OPATRNĚ označuje potenciálně nebezpečnou situaci, která může způsobit lehká nebo středně těžká zranění.

POZOR označuje situaci, která může vést k věcným škodám.

UPOZORNĚNÍ poskytuje další informace týkající se bezpečného zacházení s výrobkem.



Symbols: respektujte a dodržujte pokyny.

2.1 | SPRÁVNÉ POUŽITÍ

- Čištění a uživatelskou údržbu nesmí provádět děti bez dozoru
- Před prvním použitím spotřebiče si pozorně přečtete návod k použití a uschovejte si jej pro budoucí použití: Společnost WMF nepřebírá žádnou odpovědnost za použití spotřebiče v rozporu s předpisy.

POZOR



Na konci každého mléčného receptu přístroj navrhuje čištění systému na mléko. Doporučujeme vám, abyste to provedli, a zajistili tak optimální hygienu a správnou funkci mléčného systému.



Z hygienických důvodů vám doporučujeme každodenní ruční čištění celého mléčného systému v případě pravidelného používání nebo v případě, že se delší dobu nepoužívá (více než 2 dny).



Z hygienických důvodů a pro dosažení vždy stejné pěny doporučujeme vyměnit hadičku na mléko a její plastový konektor přibližně každé tři měsíce. Toto příslušenství je k dispozici na webových stránkách společnosti WMF.

- Tento spotřebič není určen k použití osobami (včetně dětí) se sníženými fyzickými, smyslovými nebo mentálními schopnostmi nebo nedostatkem zkušeností a znalostí, pokud nejsou pod dohledem nebo nebyly poučeny ohledně používání spotřebiče osobou odpovědnou za jejich bezpečnost.

- Děti musí být pod dohledem, aby bylo zajištěno, že si se spotřebičem nebudou hrát.
- Nepoužívejte spotřebič, pokud je poškozený napájecí kabel nebo zástrčka. Aby se zamezilo nebezpečí, musí být napájecí kabel vyměněn výrobcem, pracovníkem jeho poprodejšího servisu nebo podobně kvalifikovanou osobou.
- Váš spotřebič je určen pouze pro domácí použití v domácnosti, a to v nadmořské výšce do 2 000 m.
- Neponořujte spotřebič, napájecí kabel ani zástrčku do vody nebo jiné kapaliny.
- Váš spotřebič je určen pouze pro domácí použití.
- Není určen k použití v následujících prostředích, na která se nevztahuje záruka:
 - prostory kuchyněk pro zaměstnance v obchodech, kancelářích a jiných pracovních prostředích,
 - farmy,
 - klienty v hotelech, motelech a jiných typech obytných prostředí,
 - prostředí typu „bed and breakfast“.
- Při čištění spotřebiče vždy postupujte podle pokynů k čištění:
 - odpojte spotřebič,
 - neprovádějte čištění spotřebiče, když je horký,
 - čištění provádějte vlhkým hadříkem nebo houbou,
 - nikdy neponořujte spotřebič, napájecí kabel ani zástrčku do vody ani je nedávejte pod tekoucí vodu.
- Při používání trysky zajistěte její správnou orientaci, aby se zamezilo riziku popálení.
- Nevkládejte do mlýnku na zrna cizí předměty.
- Spotřebič nesmí být při používání umístěn ve skříni.

VAROVÁNÍ



Pokud tento spotřebič nepoužíváte správně, hrozí riziko zranění. Po použití se nedotýkejte horkých povrchů (parní tryska) vystavených zbytkovému teplu.

2.2| POUZE PRO EVROPSKÝ TRH

- Tento spotřebič mohou používat děti ve věku 8 let a starší, pokud jsou pod dozorem a byly poučeny o bezpečném používání spotřebiče a jsou si plně vědomy souvisejících nebezpečí.
- Čištění a užitelskou údržbu nesmí provádět děti, pokud nejsou starší 8 let a nejsou pod dohledem dospělé osoby.
- Udržujte spotřebič a jeho kabel mimo dosah dětí mladších 8 let.
- Tento spotřebič mohou používat osoby se sníženými fyzickými, smyslovými nebo mentálními schopnostmi nebo osoby, jejichž zkušenosti nebo znalosti nejsou dostatečné, za předpokladu, že jsou pod dohledem nebo byly poučeny o bezpečném používání zařízení a rozumějí příslušným nebezpečím.
- Děti nesmí používat zařízení jako hračku.

- Evropská směrnice 2012/19/EU o odpadních elektrických a elektronických zařízeních (OEEZ) vyžaduje, aby staré domácí elektrospotřebiče nebyly vyhazovány do běžného komunálního odpadu. Sběr starých spotřebičů je nutné provádět odděleně, aby se optimalizovalo využití a recyklace materiálů, které obsahují, a snížil se dopad na lidské zdraví a životní prostředí.

2.3| DOPORUČENÍ PRO INSTALACI

- K připojení přístroje použijte pouze uzemněnou zásuvku. Zkontrolujte, zda napájecí napětí uvedené na typovém štítku spotřebiče odpovídá napětí ve vaší elektrické síti.
- Nepoužívejte spotřebič, pokud nefunguje správně nebo pokud byl poškozen. Pokud k tomu dojde, kontaktujte autorizované servisní středisko.
- Pro zajištění vaší bezpečnosti tento spotřebič odpovídá platným normám a předpisům (směrnice o nízkém napětí, elektromagnetické kompatibilitě, materiálech přicházejících do styku s potravinami, životním prostředím atd.)
- Jakákoli chyba v elektrickém připojení zneplatní vaši záruku.

- Nepoužívejte, pokud odkapávací miska a mřížka nejsou na svém místě.
- Pokud spotřebič delší dobu nepoužíváte, odpojte jej ze sítě.
- Pokud během provozu nebo před čištěním spotřebiče dojde k problému, vytáhněte zástrčku ze zásuvky.
- Při odpojování spotřebiče netahajte za kabel.
- Napájecí kabel nesmí být nikdy v blízkosti horkých částí spotřebiče nebo v kontaktu s nimi, v blízkosti zdrojů tepla nebo veden přes ostré hrany.
- Dbejte na to, aby se kabel a vaše ruce nedotýkaly horkých částí spotřebiče (parní tryska).
- Postupujte podle pokynů k odstranění vodního kamene u spotřebiče.
- Všechny zásahy kromě čištění a každodenní údržby prováděných zákazníkem musí provádět autorizované servisní středisko.
- Příslušenství a odnímatelné části spotřebiče nejsou vhodné do myčky.
- Pro zajištění vaší bezpečnosti používejte pouze WMF příslušenství a náhradní díly určené pro váš spotřebič.
- Tento spotřebič není vhodný pro přípravu nápojů pro děti mladší 2 let.
- Všechny spotřebiče podléhají přísným postupům kontroly kvality. Patří mezi ně testy skutečného používání na náhodně vybraných spotřebičích, které odhalí jakékoli známky použití.
- Abyste snížili riziko poranění, nenechávejte kabel viset přes stůl nebo linku, kde by za něj mohlo zatáhnout dítě nebo o něj někdo mohl zakopnout.
- Nikdy nelijte studenou vodu do nádržky bezprostředně po cyklu vaření. Mezi jednotlivými přípravami nápojů nechte spotřebič vychladnout.
- Nepokládejte na horký plynový nebo elektrický hořák nebo do vyhřáté trouby, ani do jejich blízkosti.
- Nepoužívejte spotřebič k jinému než určenému účelu.
- Nikdy nepracujte se spotřebičem, když máte mokré ruce.

2.4 | DŮLEŽITÉ INFORMACE O VÝROBKU

UPOZORNĚNÍ



Přečtěte si pozorně tyto pokyny a uschovejte je pro budoucí použití. Dodržujte bezpečnostní pokyny.

Spotřebič lze používat pouze k určenému účelu a v souladu s tímto návodem. Ten obsahuje pokyny k používání, čištění a péči o spotřebič. Nepřijímáme žádnou odpovědnost za jakékoli škody způsobené nedodržením pokynů.

Uschovejte tento návod k použití na bezpečném místě a předejte jej spolu se spotřebičem jakémukoli dalšímu uživateli. Seznamte se také s informacemi o záruce, které jsou přiloženy samostatně. Během používání je nutné dodržovat bezpečnostní opatření.

2.5 | PŘED PRVNÍM POUŽITÍM

- 1| Opatrně vyjměte spotřebič a veškeré příslušenství z krabice a zkontrolujte, zda jsou všechny komponenty a příslušenství úplné a nepoškozené.
- 2| Před použitím se ujistěte, že byl odstraněn veškerý obalový materiál.
- 3| Před prvním použitím a po jakémkoli delším skladování spotřebič, komponenty a příslušenství vyčistěte, jak je popsáno v kapitole 11. K čištění všech povrchů vždy používejte hladký hadřík.

3 | KOMPONENTY

- | | | | |
|----|--|----|---|
| 1 | Nástroj pro demontáž + čistící jehla | 19 | Trubička na mléko |
| 2 | Blok One Touch Cappuccino | 20 | Nádobka na mléko + víko (podle modelu) |
| 3 | Násypka pro čistící tabletu | 21 | Dotykové tlačítko pro nastavení |
| 4 | Víko nádržky na vodu | 22 | Dotykové tlačítko pro horkou vodu a Click & Clean |
| 5 | Víko zásobníku na kávová zrna | 23 | Dotykové tlačítko pro zapnutí/vypnutí |
| 6 | Rukojeť nádržky na vodu | 24 | Dotykové tlačítko pro domovskou obrazovku |
| 7 | Claris – systém filtrace vody s montážním příslušenstvím | 25 | Centrální dotykový panel |
| 8 | Nádržka na vodu | 26 | Profilu 1 |
| 9 | Zásobník na kávovou sedlinu | 27 | Profilu 2 |
| 10 | Výškově nastavitelné výpusti kávy | 28 | Profilu 4 |
| 11 | Odnímatelný kryt hlavičky | 29 | Profilu 3 |
| 12 | Detekce hladiny vody v odkapávací misce | 30 | Uvitací box |
| 13 | Mřížka a odnímatelná odkapávací miska | 31 | Čistící tablety |
| 14 | LED osvětlení šálku | 32 | Proužky pro testování tvrdosti vody (2x) |
| 15 | LED osvětlení okolí | 33 | Čistící kartáček na trubičku na mléko |
| 16 | Výstupní tryska Click & Clean | 34 | Tekutý odstraňovač vodního kamene |
| 17 | Konektor hadičky na mléko | 35 | Práškový odstraňovač vodního kamene |
| 18 | Hadička na mléko | | |

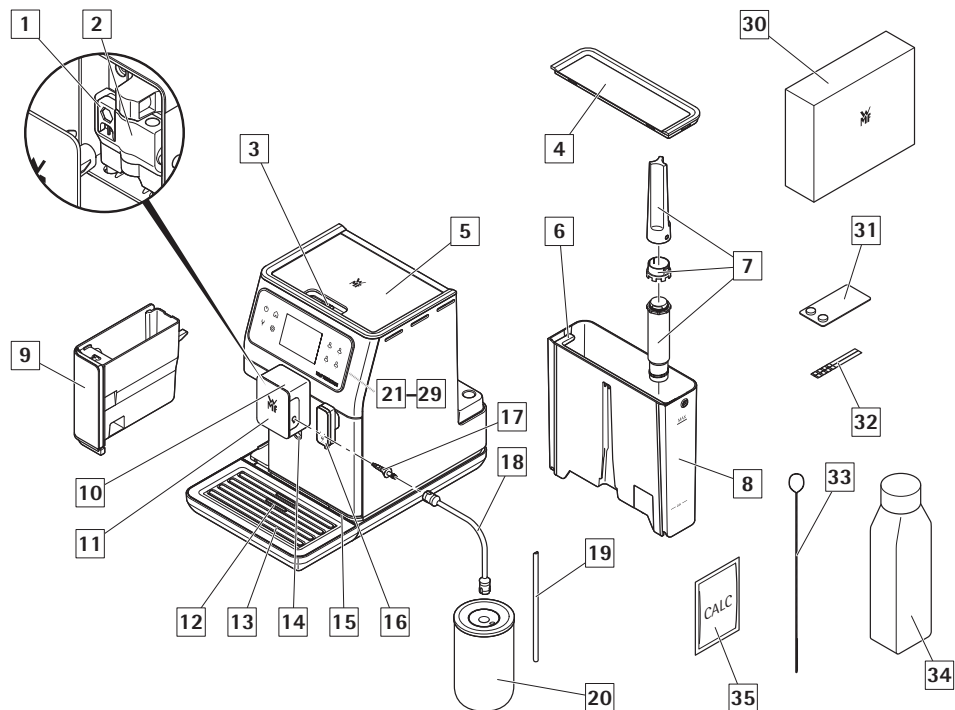













4 | ROZDÍLY MEZI MODELÝ

FUNKCE	WMF PERFECTION 640	WMF PERFECTION 660	WMF PERFECTION 680
Provedení	stříbrné	stříbrné	stříbrné
Recepty			
Ristretto	✓	✓	✓
Espresso	✓	✓	✓
Lungo	✓	✓	✓
Café Crème	✓	✓	✓
Doppio	✓	✓	✓
Americano	✓	✓	✓
Filtrovaná káva	✓	✓	✓
Funkce konvice	✓	✓	✓
Cappuccino	✓	✓	✓
Italské Cappuccino	✓	✓	✓
Latte macchiato	✓	✓	✓
Caffe Latte	✓	✓	✓
Flat white	✓	✓	✓
Espresso macchiato	✓	✓	✓
Napěněné mléko	✓	✓	✓
Nitro káva	–	✓	✓
Chlazená káva	–	–	✓
Ledové Latte	–	–	✓
Čaj (černý/bílý/zelený)	–	✓	✓
Nastavení			
Nastavení profilu	4	6	8
Možnosti nastavení intenzity kávy	3	4	4
Volby předinfúze	3	3	3
Funkce			
Click & Clean	✓	✓	✓
Horká voda k opláchnutí šálku	✓	✓	✓
WiFi pro aktualizaci přístroje	✓	✓	✓
Příslušenství			
Skleněná nádobka na mléko jako součást	–	✓	✓

5 | CELKOVÝ POHLED

5.1 | PŘEDSTAVENÍ RŮZNÝCH TLAČÍTEK

TLAČÍTKO	POPIS / OBECNÉ FUNKCE
	Zapnutí a vypnutí přístroje. Ke spuštění přístroje je nutné stisknout tlačítko.
	Tlačítko Domů. Umožňuje návrat do hlavní nabídky.
	Přístroj má řadu nastavení – seznamte se s nimi! Umožní vám vytvořit zážitek podle vašich vlastních potřeb.
	Přímý přístup k horké vodě pro proplachování, předehřívání šálku nebo přímý přístup k horké vodě.
	Umožňuje návrat na předchozí obrazovku.
	Přejít na další. Například při přípravě cappuccina přepněte po určité době z přípravy mléka na přípravu espressa.
	Procházení nabídkou nahoru / zvýšení vybraného parametru. Procházení nabídkou dolů / snížení vybraného parametru.
	Stisknutím tlačítka  můžete na vašem spotřebiči připravit jeden nebo dva šálky.
OK	Potvrzení výběru.
START	Spuštění výběru.
STOP	Zastavení výběru.
	Tlačítka profilů v pravé části obrazovky.
	Tlačítko profilu v levé horní části obrazovky.
	Kontextové tlačítko, funkce závisí na dané obrazovce (pokročilé nastavení receptů, nastavení profilů atd.).
	Stav připojení WIFI.

5.2 | NASTAVENÍ OSVĚTLENÍ

Specifické informace o podsvícení tlačítek

- Pokud tlačítko není osvětlené, příslušná funkce není k dispozici.
- Pokud je mírně osvětlené, funkce je k dispozici a lze ji vybrat.
- Během průběhu požadované funkce je osvětlení velmi jasné.

Specifické informace o světelných efektech na základně spotřebiče

- Když je přístroj ZAPNUTÝ, základna jasně svítí. Světlo můžete zapnout nebo vypnout, jak je popsáno v kapitole 10.
- Když je přístroj VYPNUTÝ, základna nesvítí.
- Když je světlo v režimu pohybu, nápoj se připravuje. Stejně jako spuštění a zastavení kávovaru.
- Když světlo v základně bliká, je k dokončení probíhající akce nutný zásah uživatele.
- Všechny obecné informace, jako jsou varovné informace, se zobrazují na panelu displeje [25](#).

UPOZORNĚNÍ



Tento výrobek obsahuje světelný zdroj s energetickou účinností třídy D. Mějte na paměti, že světelný prvek ve výrobku není určen pro účely osvětlení. Světlo smí vyměnit autorizovaný servisní personál.

Specifické informace o světle na hlavici spotřebiče

- Světlo na hlavici se automaticky aktivuje, když probíhá příprava receptu.

6 | INSTALACE SPOTŘEBIČE

Viz první použití *obrázek A1 – A15* dříve v pokynech.

VAROVÁNÍ



Připojte spotřebič k uzemněné síťové zásuvce 230 V. Pokud tak neučiníte, riskujete smrtelné zranění způsobené elektřinou! Dodržujte bezpečnostní pokyny uvedené a popsané v kapitole 10.

Umístěte přístroj na stabilní, rovný, tepelně odolný povrch, mimo dosah stříkající vody a zdrojů tepla. Zajistěte, aby zvolené místo bylo dostatečně dobře odvětrávané, protože spotřebič vyzařuje teplo. Neumísťujte spotřebič na povrchy, jako je mramor. Odstraňte ochrannou fólii z panelu displeje [25](#).

Specifické informace o odkapávací misce

Umožňuje vám shromažďovat vodu nebo kávu, které mohou vytéct ze spotřebiče během a po přípravě nápoje. Je důležité ponechat ji vždy na místě a pravidelně ji vyprazdňovat.

Zapnutí spotřebiče

Zapněte spotřebič stisknutím tlačítka ZAP/VYP [23](#), na obrazovce se objeví *logo WMF*. Postupujte podle pokynů dodaných s vaším spotřebičem (*obrázek A1 – A15*).

Počáteční nastavení

Při prvním použití přístroje budete vyzváni ke konfiguraci různých nastavení. Postupujte podle pokynů zobrazených na obrazovce.

6.1 | MĚŘENÍ TVRDOSTI VODY

Přístroj musíte nastavit v závislosti na tvrdosti vaší vody, od 0 do 4. Za tím účelem postupujte podle těchto pokynů:

- 1 | Před prvním použitím spotřebiče zkontrolujte tvrdost vody, abyste mohli odpovídajícím způsobem nastavit spotřebič. Tuto činnost
- 2 | Chcete-li zkontrolovat tvrdost vody, použijte testovací proužek  dodaný s přístrojem nebo se obraťte na místní vodárenský úřad.

Podrobnosti o třídách jsou uvedeny v níže uvedené tabulce:

STUPEŇ TVRDOSTI	TŘÍDA 0	TŘÍDA 1	TŘÍDA 2	TŘÍDA 3	TŘÍDA 4
° dH	< 3°	> 4°	> 7°	> 14°	> 21°
° e	< 3,75°	> 5°	> 8,75°	> 17,5°	> 26,25°
° f	< 5,4°	> 7,2°	> 12,6°	> 25,2°	> 37,8°
Nastavení spotřebiče	0 – velmi měkká	1 – měkká	2 – průměrná tvrdost	3 – tvrdá	4 – velmi tvrdá

- 3 | Naplňte sklenici vodou a vložte proužek *(obrázek B1 + B2)*.
- 4 | Vyndejte proužek ven ze sklenice. Po 1 minutě odečtěte míru tvrdosti vody *(obrázek B3 + B4)*.
- 5 | Při konfiguraci spotřebiče uveďte počet červených zón *(obrázek B5 + B6)*.

6.2 | INSTALACE FILTRU

Při prvním zapnutí se spotřebič zeptá, zda chcete nainstalovat filtr. Chcete-li tak učinit, vyberte ANO a postupujte podle pokynů na obrazovce.



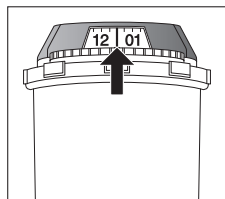

- 1 | Nainstalujte filtr do spotřebiče.
- 2 | Zašroubujte JENOM filtr do spodní části nádržky na vodu pomocí příslušenství dodávaného s filtrem  *(obrázek A4 + A5)*.
- 3 | Otáčením šedého kroužku na horním konci filtru nastavte měsíc, kdy byl filtr nasazen (poloha 1 na obrázku, číslo vlevo v otvoru). Měsíc, kdy by filtr měl být vyměněn, je na následujícím obrázku vyznačen v poloze 2 (číslo vpravo v otvoru).
- 4 | Po instalaci filtru nezapomeňte naplnit nádržku na vodu.
- 5 | Pod parní trysku vložte nádobu o objemu 0,6 l *(obrázek A8)*.
- 6 | Přístroj nejprve naplní vodní okruhy, předehřeje okruhy a poté provede automatické propláchnutí. Po dokončení instalace se na obrazovce zobrazí informace.



byste měli provést také v případě, že použijete přístroj na místě, kde je odlišná tvrdost vody, nebo pokud si všimnete rozdílu v tvrdosti vody.

7 | DŮLEŽITÉ INFORMACE PŘED PŘÍPRAVOU NÁPOJŮ

7.1 | PŘÍPRAVA SPOTŘEBIČE

- 1 | Vyjměte a naplňte nádržku na vodu  s max. 3 l *(obrázek A3 + A6)*.
- 2 | Znovu nasadte nádržku na vodu  *(obrázek A7)*.
- 3 | Sejměte víko zásobníku na kávová zrna  a přidejte kávová zrna (max. 250 g) *(obrázek A12 + A13)*.
- 4 | Znovu nasadte víko zásobníku na kávová zrna  *(obrázek A14)*.

OPATRNĚ



Neplňte nádržku na vodu  horkou vodou, mlékem ani jinou tekutinou.

OPATRNĚ



Nikdy nedávejte mletou kávu do zásobníku na kávová zrna. Doporučujeme, abyste v tomto spotřebiči nepoužívali olejnatá, karamelizovaná nebo ochucená kávová zrna. Tyto druhy zrn mohou spotřebič poškodit. Zkontrolujte, zda kávová zrna neobsahují žádné cizí částice, například kamínky, protože poškození způsobená přítomností cizích částic zneplatní záruku. Do zásobníku na kávová zrna nelijte vodu.

7.2 | PŘÍPRAVA MLÝNKU

V závislosti na vybraném nápoji a zvolené intenzitě kávy váš přístroj automaticky upraví množství mleté kávy.

Můžete také nastavit intenzitu kávy úpravou jemnosti mletí kávových zrn. Obecně platí, že čím jemněji je káva namletá, tím intenzivnější a krémovější káva bude.

To se může lišit také podle typu použité kávy. Doporučujeme jemné nastavení pro espressa a hrubší nastavení pro kávy.

Nastavte jemnost mletí otáčením voliče jemnosti mletí kávy, který se nachází na horní straně spotřebiče *(obrázek A12)*.

OPATRNĚ



U nového produktu je poloha mlýnku továrně nastavena a neměli byste ji měnit, než připravíte 30 receptů, aby se mlýnek usadil v optimální konfiguraci. Pokud však vydáváte kávu příliš pomalu, můžete otočit volič o 1 stupeň směrem doleva, abyste dosáhli větší hrubosti.

UPOZORNĚNÍ



Během mletí je toto nastavení třeba používat po jednotlivých zářezech. Doporučujeme posunovat po 1 zářezu najednou, po přípravě 3 receptů zaznamenáte výrazný rozdíl v chuti.

Nastavení jemnosti mletí je užitečné, když změníte druh kávy nebo chcete-li připravovat slabší nebo silnější kávu. Nedoporučuje se však toto nastavení používat neustále.

7.3 | NASTAVENÍ VÝPUSTI KÁVY

U všech dostupných nápojů můžete výpusti kávy  spustit nebo zvednout podle velikosti šálku nebo sklenice (obrázek A15).

UPOZORNĚNÍ



Pokud jsou výpusti kávy  nastaveny příliš vysoko s ohledem na velikost šálku, může dojít k vystříknutí nebo opaření.

8 | PŘÍPRAVA NÁPOJŮ

Příprava: Umístěte šálek (šálky) pod trysky na kávu. Stiskněte tlačítko požadovaného nápoje.

8.1 | KÁVOVÉ NÁPOJE

Možná nastavení: Je možné upravit intenzitu kávy výběrem jiného množství kávových zrn.



Stisknutím tlačítka můžete na vašem spotřebiči připravit jeden nebo dva šálky (obrázek C3).

Objem připravované kávy je možné upravit pomocí stupnice množství na pravé straně obrazovky (lze to provést před spuštěním receptu a během přípravy receptu). Přístroj nejprve namele zrna, pokračuje pechováním namleté kávy a nakonec uvaří kávu. Další nastavení jsou možná v pokročilém nastavení receptu (stisknutím tří malých teček v pravém horním rohu obrazovky): Můžete nastavit teplotu kávy a dobu předinfúze (pauza mezi navlhčením kávové sedliny a napuštěním kávy).

Přípravu nápoje můžete kdykoli zastavit stisknutím tlačítka **STOP**.

8.2 | ČAJE / HORKÁ VODA

Možná nastavení: Váš spotřebič umožňuje přípravu horké vody na čaje nebo bylinkový čaj.



Model 640: Tlačítkem horké vody  můžete připravit například bílý čaj. Umístěte prosím šálek pod výpusť click & clean .

Modely 660, 680: Tři druhy čaje (černý čaj, bílý čaj, zelený čaj), teplota horké vody je přizpůsobena výběru nápoje; můžete upravit objem nápoje (před přípravou nápoje a během ní). Umístěte prosím šálek pod výpusti kávy .

8.3 | MLÉČNÉ NÁPOJE

Viz obrázek D1 – D6 dříve v pokynech.

Před spuštěním receptu

1 | Připojte tenčí a delší stranu konektoru hadičky na mléko  k bloku One Touch Cappuccino  (obrázek D1).

UPOZORNĚNÍ



Dávejte pozor, abyste správně zasunuli tenčí a delší stranu konektoru hadičky na mléko , a zajistili tak kvalitní přípravu receptu.

2 | Druhý konec ponořte do nádoby nebo sklenice s mlékem nebo do nádoby na mléko (v závislosti na modelu) (obrázek D3).

3 | Umístěte šálek (šálky) pod trysky na kávu / mléko (obrázek D6).

Možná nastavení: Je možné zvýšit intenzitu kávy výběrem jiného množství kávových zrn a zvolit velikost nápoje. Další nastavení jsou možná v pokročilých nastaveních receptu.

Pára se používá k napěnění mléka. Jelikož je při výrobě páry požadována vyšší teplota, provede spotřebič dodatečnou fázi předehřátí.

Stisknutím tlačítka **STOP** zastavíte recept, stisknutím tlačítka  přejdete na další krok receptu (pouze u receptů se 2 nebo více kroky).

UPOZORNĚNÍ



Během zpracování mléčných receptů (káva a mléko) není možné měnit objem.

Čištění po přípravě mléčných nápojů

Automatické čištění od mléka: Na konci každé přípravy mléčného nápoje se na obrazovce zobrazí nápis Chcete jej nyní vyčistit?

Pomocí automatického čištění mléčného systému (Click & Clean) můžete vyčistit One Touch Cappuccino, hadičku a konektor hadičky na mléko. Připojte konektor hadičky na mléko  k bloku One Touch Cappuccino (obrázek E3). Druhý konec hadičky připojte k trysce Click & Clean.

UPOZORNĚNÍ





Pro dosažení nejlepších výsledků se doporučuje pravidelně čistit odnímatelný blok One Touch Cappuccino  (viz kapitola 11).

Pokud zaznamenáte změnu kvality mléčné pěny, neváhejte opakovat proces proplachování a čištění: tento typ problému může být způsoben nedostatečnou údržbou systému na mléko.

UPOZORNĚNÍ



Automatické proplachování výpusti: podle druhu připravovaného nápoje (káva nebo mléčný recept) může přístroj při vypínání provést automatický proplachovací program. Cyklus trvá jen několik sekund a automaticky se zastaví. U receptů bez mléka doporučujeme odpojit přípojku  od bloku One Touch Cappuccino .

POZOR



Na konci každého mléčného receptu přístroj navrhuje čištění systému na mléko. Doporučujeme vám, abyste to provedli, a zajistili tak optimální hygienu a správnou funkci mléčného systému.

8.4 | TRVALÁ NASTAVENÍ

Lze provést následující trvalá nastavení:

	RECEPTY	MOŽNOST DVOJITÉHO RECEPTU	PŘÍBLIŽNÁ VELIKOST	VÝCHOZÍ INTENZITA (MIN / STŘ / MAX)	MOŽNÁ NASTAVENÍ	POKROČILÁ NASTAVENÍ PO STISKNUTÍ VOLBY PARAMETRY
Káva	Ristretto	Ano (2 mletí)	25 ml	Max.	Objem (20 – 40 ml, v krocích po 5 ml), intenzita	Teplota kávy T1 / T2 / T3, předinfúze 2 / 5 / 10 s
	Espresso	Ano (2 mletí)	40 ml	Stř.	Objem (40–70 ml, v krocích po 10 ml), intenzita	Teplota kávy T1 / T2 / T3, předinfúze 2 / 5 / 10 s
	Lungo	Ano (2 mletí)	70 ml	Stř.	Objem (70–100 ml, v krocích po 10 ml), intenzita	Teplota kávy T1 / T2 / T3, předinfúze 2 / 5 / 10 s
	Café Crème	Ano (2 mletí)	120 ml	Max.	Objem (80–180 ml, v krocích po 10 ml), intenzita	Teplota kávy T1 / T2 / T3, předinfúze 2 / 5 / 10 s
	Doppio	Ne	100 ml	Stř.	Objem (40–140 ml, v krocích po 10 ml), intenzita	Teplota kávy T1 / T2 / T3, předinfúze 2 / 5 / 10 s
	Americano	Ne	160 ml	Stř.	Objem (120–280 ml, v krocích po 10 ml), intenzita	Teplota kávy T1 / T2 / T3, předinfúze 2 / 5 / 10 s
	Filtrovaná káva	Ano (2 mletí)	150 ml	Max. (fix)	Objem (80–170 ml, v krocích po 10 ml), intenzita	–
Latte	Funkce konvice	Ne	375 ml	Max.	Objem (375–1 000 ml, v 125 ml), intenzita	Teplota kávy T1 / T2 / T3, předinfúze 2 / 5 / 10 s
	Cappuccino	Ano (2 mletí)	180 ml	Stř.	Objem (M, L, XL), intenzita	Teplota kávy T1 / T2 / T3, předinfúze 2 / 5 / 10 s, objem kávy (40–80 ml); objem pěny (malá, střední, velká)
	Italské Cappuccino	Ano (2 mletí)	180 ml	Stř.	Objem (M, L, XL), intenzita	Teplota kávy T1 / T2 / T3, předinfúze 2 / 5 / 10 s, objem kávy (40–80 ml); objem pěny (malá, střední, velká)
	Latte macchiato	Ano (2 mletí)	250 ml	Stř.	Objem (M, L, XL), intenzita	Teplota kávy T1 / T2 / T3, předinfúze 2 / 5 / 10 s, objem kávy (50–80 ml); objem pěny (malá, střední, velká)
	Caffè Latte	Ano (2 mletí)	250 ml	Stř.	Objem (M, L, XL), intenzita	Teplota kávy T1 / T2 / T3, předinfúze 2 / 5 / 10 s, objem kávy (30–70 ml); objem pěny (malá, střední, velká)
	Flat white	Ne	160 ml	Stř.	Objem (M, L, XL), intenzita	Teplota kávy T1 / T2 / T3, předinfúze 2 / 5 / 10 s, objem kávy (30–70 ml); objem pěny (malá, střední, velká)
	Espresso macchiato	Ano (2 mletí)	50 ml	Stř.	Objem (M, L, XL), intenzita	Teplota kávy T1 / T2 / T3, předinfúze 2 / 5 / 10 s, objem kávy (30–70 ml); objem pěny (malá, střední, velká)
Ledové	Napěněné mléko	Ne	160 ml	–	Objem (M, L, XL)	–
	Nitro káva	Ne	350 ml	Stř.	–	Teplota kávy T1 / T2 / T3, předinfúze 2 / 5 / 10 s
	Chlazená káva	Ne	350 ml	Max.	–	Teplota kávy T1 / T2 / T3, předinfúze 2 / 5 / 10 s
Čaje	Ledové Latte	Ne	380 ml	Max.	–	Teplota kávy T1 / T2 / T3, předinfúze 2 / 5 / 10 s
	černý / bílý / zelený	Ne	200 ml	–	Objem (50–300 ml, v krocích po 10 ml)	–

T = teplota

9 | NABÍDKY PROFILU

Profily a oblíbené recepty vám umožňují zaznamenat vaše oblíbené recepty, přizpůsobit recepty a další nastavení, jako jsou osvětlení a displej.

9.1 | VYTVOŘENÍ A ODSTRANĚNÍ PROFILU

Metoda 1: Stiskněte jedno tlačítko profilu v pravé části obrazovky [26] – [29]. Pokud pro toto tlačítko ještě není zaznamenán profil, postupujte podle pokynů na obrazovce.

Metoda 2: Stiskněte ikonu profilu (👤) v levé horní části obrazovky, poté stiskněte [+] (k dispozici, pokud nebylo dosaženo maximálního počtu profilů).

Možnost vytvořit až 8 různých profilů (v závislosti na modelu). Pokud chcete upravit nebo odstranit profil, stiskněte *tlačítko nastavení* v příslušném profilu.

9.2 | VYTVOŘENÍ A ODSTRANĚNÍ OBLÍBENÉHO RECEPTU

Metoda 1: V rozhraní profilu stisknutím tlačítka [+] přidejte recept a postupujte podle pokynů na obrazovce.

Metoda 2: Na konci receptu stiskněte následující tlačítko: (👤)

Možnost zaznamenat až 8 receptů na profil. Chcete-li odstranit oblíbený recept, podržte stisknuté příslušné tlačítko, a poté stiskněte křížek zobrazený v horní části tlačítka nebo přejděte do nastavení příslušného profilu a poté do *správy*.

UPOZORNĚNÍ



Nelze upravovat recept v nabídce profilu nebo během zpracování receptu.

UPOZORNĚNÍ



Pokud zastavíte svůj oblíbený nápoj během přípravy, toto nastavení se uloží.

U každého profilu můžete nastavit konkrétní nastavení:

- Osvětlení základny, zapnuto nebo vypnuto
- Automatické spuštění konkrétního oblíbeného receptu
- Zobrazení receptů
- Přidání názvu
- Volba barvy
- Volba zkratky
- Správa tlačítek receptů

10 | NABÍDKA NASTAVENÍ

Stiskněte ozubené kolečko (⚙️) na levé straně panelu displeje [21].

Lze provést následující nastavení:

- **Parametry:** jazyk, hodiny, datum, tvrdost vody, teplota kávy, teplota čaje, měrná jednotka, jas osvětlení základny, jas obrazovky, automatické vypnutí, automatické proplachování, zobrazení receptu (mozaika nebo posuvník), předinfúze, typ kávy, resetování výrobku.
- **Připojení WIFI:** přidání nebo odstranění sítě
- **Informace:** připravené nápoje, počet hotevých receptů
- **Náповěda a průvodci:** videa vysvětlující, jak používat spotřebič

Připojení WIFI pro aktualizaci zařízení

Zařízení můžete připojit k internetové síti. Tento krok můžete provést při prvním spuštění nebo později. Tento krok můžete provést později tak, že přejdete na tlačítko nastavení zařízení. Pro příjem aktualizací je nutné připojení k internetu.

Zkontrolujte, zda je na vašem směrovači WLAN nebo přístupovém bodu aktivována frekvence 2,4 GHz. Přístupový bod je aktivován. Výrobek v současné době podporuje pouze síť v dosahu a 2,4 GHz síť WLAN.

Upozorňujeme, že v současné době lze zpracovávat pouze hesla WLAN, která jsou v souladu se šifrováním WPA/WPA2 šifrování lze zpracovávat.

V nastavení sítě WLAN směrovače nebo přístupového bodu nastavte možnost 2,4 GHz a/nebo vyberte možnost šifrování WPA nebo WPA2.

Pokud používáte mobilní telefon HotSpot, aktivujte jeho nastavení „Maximalizovat kompatibilitu“.

- 1 | Chcete-li zařízení připojit k internetu, musíte:
 - Zvolit síť: Přejděte na **Nastavení**, poté **Nastavení Wi-Fi**, poté **skenování Wi-Fi**
 - Zadejte heslo pro připojení k síti Wi-Fi
 - Během načítání připojení se otevře obrazovka **Připojení v průběhu**. Tento krok může trvat několik minut.
 - Na obrazovce se zobrazí potvrzení, že připojení proběhlo úspěšně (✓)

Význam indikátorů připojení wifi:

- Výrobek není připojen k wifi (🚫)
- Výrobek je připojen k wifi (📶)
- Výrobek nelze připojit (🚫)

- 2 | Když je k dispozici aktualizace, na domovské obrazovce se zobrazí upozornění. Máte na výběr, zda aktualizaci provedete nyní, nebo později.

Pokud zvolíte možnost později (pokud není aktualizace povinná), zobrazí se nový požadavek při příštím spuštění zařízení.

- 3 | Máte několik možností připojení WIFI:
 - Vždy připojeno
 - Nikdy nepřipojeno (žádné informace o dostupnosti aktualizace)
 - Připojeno na omezenou dobu (pro příjem upozornění o dostupnosti nové aktualizace)

Video vysvětlující připojení zařízení k síti wifi jsou k dispozici na webových stránkách <https://link.wmf.com/jqqme3> nebo prostřednictvím QR kódu zobrazeného na zařízení.

Níže jsou uvedena hlavní dostupná nastavení:

Datum	Datum je nutné nastavit, zejména pokud používáte vodní filtr.
Hodiny	Můžete zvolit 12 nebo 24hodinové zobrazení hodin.
Jazyk	Z nabízených jazyků si můžete zvolit jazyk dle vlastního výběru.
Měrná jednotka	Měrnou jednotku můžete nastavit na ml nebo oz.
Jas obrazovky	Jas obrazovky můžete upravit podle svých preferencí.
Teplota nápojů	Teplotu připravovaných káv a/nebo čajů můžete nastavit na tři různé úrovně. Tato úprava je obecným nastavením a používá se jako výchozí u všech receptů. Můžete ji však příležitostně upravit při spuštění receptu pomocí pokročilého nastavení receptu.
Tvrdost vody	Tvrdost vody můžete nastavit od 0 do 4 (viz kapitola 6.1).
Automatické vypnutí	Můžete zvolit dobu, po které se váš spotřebič automaticky vypne (doba nepoužívání). Tato funkce vám umožňuje snížit spotřebu energie. Nastavte čas automatického vypnutí pro úsporu energie (vypnutí po 15 / 30 / 60 / 90 minutách po poslední akci na přístroji). Pro maximální úsporu energie nastavte čas automatického vypnutí na nejkratší dobu (5 minut). Můžete také resetovat výrobek na tovární nastavení.
Automatické proplachování	Můžete zvolit, zda se má či nemá aktivovat automatické proplachování výpusti kávy při spuštění přístroje (netýká se čajových receptů).
Osvětlení základny	Osvětlení základny můžete upravit podle svých preferencí, zapnout nebo vypnout. Toto nastavení je nezávislé na konkrétních nastaveních provedených v každém profilu.
Zobrazit	Zvolte prezentaci obrazovky v podobě posuvníku nebo mozaiky.
Předinfúze	Můžete nastavit dobu kontaktu vody v s mletou kávou.
Typ zrn	Tato funkce umožňuje zvolit typ zrn, kterými chcete kávovar naplnit - standardní nebo olejová.
Reset výrobku	Resetováním výrobku se vymažou vaše nastavení a úpravy: nastavení budou výchozí. Oblíbené položky se rovněž vrátí do původního stavu.
WiFi připojení	Můžete se připojit k síti wifi a přijímat aktualizace softwaru.

Nabídku nastavení ukončíte stisknutím . Pokud přístroj odpojíte ze sítě, nastavení zůstanou uložena v paměti.

11 | OBECNÁ ÚDRŽBA

Provádění řádné údržby optimalizuje životnost vašeho přístroje a zachovává autentickou chuť vaší kávy. Z hygienických důvodů je důležité provádět každodenní údržbu, jak je uvedeno v návodu k obsluze, a každý den před prvním použitím spustit program proplachování.

11.1 | ÚDRŽBA ZÁSObNÍKU NA KÁVOVOU SEDLINU A ODKAPÁVACÍ MISKY

V odkapávací misce se shromažďuje použitá voda a v zásobníku na kávovou sedlinu se hromadí použitá mletá káva.

Kdy a jak mám vyprázdnit odkapávací misku? Když vás přístroj upozorní. Můžete ji vyprazdňovat častěji, než vás přístroj upozorní (obrázek J1 – J9).

Doporučujeme jej propláchnout a vysušit. Je důležité ponechat ji vždy na místě a pravidelně ji vyprazdňovat.

OPATRNĚ

Protože je tato nádoba v kontaktu s mlékem a kávou, z hygienických důvodů vám doporučujeme, abyste každý prvek úplně rozebrali a denně očistili pod horkou vodou.

OPATRNĚ

Pravidelně vyprazdňujte odkapávací misku, když je ukazatel stavu naplnění v poloze nahoru. Chcete-li ji vyčistit, můžete rozebrat kryt zatažením za vyznačenou oblast (obrázek J3).

Kdy a jak mám vyprázdnit zásobník na kávovou sedlinu?

Když vás přístroj upozorní. Můžete ho vyprazdňovat častěji, než vás přístroj upozorní, ale ujistěte se, že přístroj je zapnutý, aby mohl zaznamenat, že zásobník byl vyprázdněn (obrázek I1 – I3).

OPATRNĚ

Pokud nebudete zásobník na kávovou sedlinu pravidelně vyprazdňovat, mohlo by dojít k poškození přístroje. Nedávejte ho do myčky. Z hygienických důvodů doporučujeme zásobník na kávovou sedlinu čistit denně pod horkou vodou mýdlem a houbičkou.

Před opětovným vložením do spotřebiče doporučujeme nechat ho oschnout na vzduchu.

11.2 | ÚDRŽBA NÁDRŽKY NA VODU

Pro zachování nejlepší chuti kávy, na niž má vliv kvalita vody a hygienické důvody, vám doporučujeme používat pouze čerstvou vodu a denně čistit nádržku na vodu horkou vodou a kartáčem na láhve.

11.3 | PROČ A JAK ČISTIT SYSTÉM NA MLÉKO

Čistěte systém na mléko po přípravě mléčných nápojů.

POZOR

Z hygienických důvodů vám doporučujeme každodenní ruční čištění celého mléčného systému v případě pravidelného používání nebo v případě, že se delší dobu nepoužívá (více než 2 dny).

POZOR

Z hygienických důvodů a pro dosažení vždy stejné pěny doporučujeme vyměnit hadičku na mléko a její plastový konektor přibližně každé tři měsíce. Toto příslušenství je k dispozici na webových stránkách společnosti WMF.

Click & Clean (automatické čištění mléka)

Principem této nové funkce Click & Clean je umožnit efektivní, snadné a rychlé čištění mléčného příslušenství.

Pomocí této funkce bude vyčištěno veškeré příslušenství s výjimkou kovové trubičky, a to částečně díky excentrické trysce vašeho přístroje. Za tímto účelem před spuštěním čištění zapojte konektor hadičky na mléko do bloku One Touch Cappuccino a druhou stranu dílu připojte do excentrické trysky:

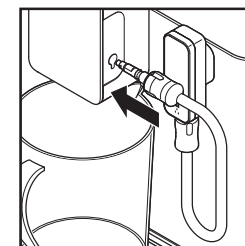

Poté můžete spustit cyklus čištění (Click & Clean). Horká voda bude střídavě proudit do hlavice One Touch Cappuccino a excentrickou tryskou, což umožní vyčistit systém zejména po přípravě mléka.

UPOZORNĚNÍ



Abyste dosáhli konzistentní kvality pěny, doporučujeme vám:

- Spustit čistící cyklus přístroje (Click & Clean). Čištění systému na mléko můžete spustit kdykoli. Chcete-li zjistit, jak to provést, podívejte se do průvodce uloženého ve vašem přístroji: *Provádění čištění*.
- Bezprostředně po každém použití důkladně vyčistit hadičku a trysku horkou vodou. Uvnitř kovové části trubičky na mléko můžete použít čistící kartáček [33](#).
- Doporučujeme vyčistit nádobku na mléko [20](#)

po každém použití nebo pokud je prázdná. Skleněnou nádobku lze mýt v myčce.

11.4 | PROČ A JAK ČISTIT ZÁSObNÍK NA KÁVOVÁ ZRNA?

Kávoová zrna mohou v zásobníku zanechávat mastné skvrny, které mohou ovlivnit chuť kávy.

Pro zachování nejlepší chuti kávy a pro lepší hygienu doporučujeme při každém plnění zásobník na kávoová zrna otřít měkkým a suchým hadříkem.

OPATRNĚ



Nečistěte jej vodou, protože voda v zásobníku na kávoová zrna může poškodit váš výrobek.

11.5 | PŘEHLED OBECNÉ ÚDRŽBY

KOMPONENTA	VÝSTRAHA	UPOZORNĚNÍ
Zásobník na kávoová zrna	Zásobník na kávoová zrna je prázdný, je třeba jej naplnit, abyste mohli připravovat kávu pomocí mletí	
Nádržka na vodu	Nádržka na vodu je nyní prázdná, musíte ji naplnit, abyste mohli připravovat recepty	Není-li nádržka na vodu na svém místě a plná, není možné připravovat žádné recepty. Nádržku na vodu vždy umístěte do přístroje.
Zásobník na kávoovou sedlinu	Zásobník na kávoovou sedlinu je nyní plný, musíte ho vyprázdnit, abyste mohli připravovat recepty	Není-li zásobník na kávoovou sedlinu na svém místě, není možné připravovat žádné recepty. Ptá se na vyprázdnění odkapávací misky ve stejnou dobu jako zásobník na kávoovou sedlinu.

12 | OSTATNÍ ÚDRŽBA

Chcete-li vstoupit do nabídky údržby, stiskněte dotykové tlačítko pro nastavení (⚙️) na displeji a poté dlaždici čištění na obrazovce, čímž se dostanete do nabídky pro čištění.

ÚDRŽBA	KDY?	VYSVĚTLENÍ	POTŘEBNÉ PŘÍSLUŠENSTVÍ
Automatické čištění mléka (Click & Clean) 55 s / 95 ml	Po každém mléčném nápoji, když vás přístroj upozorní	Umožňuje propláchnout systém na mléko přístroje. Čištění systému na mléko můžete spustit kdykoli.	
Proplachování kávy 45 s / 25 ml	Kdykoli	Umožňuje propláchnout systém na kávu přístroje. Tento proces používá pouze horkou vodu. Zajišťuje autentickou chuť vaší kávy.	
Proplachování čaje 25 s / 40 ml	Kdykoli	Umožňuje propláchnutí horkou vodou, aby byla zajištěna autentická chuť vašeho čaje nebo extraktu.	
Čištění příslušenství na mléko 5 min	Když vás přístroj upozorní nebo kdykoli	Zahrnuje to odebrání a očištění odnímatelného bloku One Touch Cappuccino 2 . Pro optimální napěnění mléka ho čistěte pravidelně. Viz výše v pokynech: <i>Obrázek F1 – F15</i>	Čistící jehla 1
Čištění kávoového systému 13 min / 600 ml	Když vás přístroj upozorní nebo kdykoli	Umožňuje vyčištění a odmaštění systému na kávu přístroje. Zaručuje optimální zachování aromatu vašich nápojů.	1 čistící tableta
Odstraňování vodního kamene 20 min / 1 400 ml max.	Když je přístroj upozorněn nebo kdykoli nebo po prvních 60 nápojích s horkou vodou / mlékem nebo 600 kávoových nápojích	Umožňuje vám provést proces odstranění vodního kamene. Odstraňuje vodní kámen nebo minerální usazeniny, které mohou ovlivňovat chuť kávy. Pokud počet nápojů není dostatečný, aby bylo potřeba odstranit vodní kámen, není tato funkce aktivní. Po nalití do nádržky produkt promíchejte, aby se rozpustil.	1 dávka prostředku na odstranění vodního kamene

OPATRNĚ



Nemusíte spouštět čistící program hned, když vás spotřebič upozorní, ale měli byste to provést přiměřeně brzy poté. Pokud je čištění odloženo, výstražná zpráva zůstane zobrazena, dokud úkon neprovedete.

běhnout propláchnutí vodního systému. V takovém případě může být nutné použít novou čistící tabletu. Další vysvětlení najdete v průvodcích, kteří jsou k dispozici v nastavení vašeho přístroje.

Čistící program se znovu spustí, pokud během čištění odpojí přístroj ze zásuvky nebo v případě výpadku elektrického proudu. Tento úkon není možné odložit: je povinný, aby mohlo pro-

Chcete vědět, kdy byste měli provádět výše uvedené činnosti údržby? Jakmile je třeba provést nějakou akci, na obrazovce se zobrazí výstražná zpráva.

13 | ŘEŠENÍ PROBLÉMŮ

VAROVÁNÍ



Opravy elektrického vedení a práce na elektrické síti smí provádět pouze kvalifikovaný technik. Pokud nebudete postupovat podle těchto pokynů, riskujete smrt elektrickým proudem. Nepoužívejte spotřebič, který je viditelně poškozený!

FUNKCE	PROBLÉM	NÁPRAVNÉ OPATŘENÍ
Obecný provoz	Na přístroji se zobrazuje porucha, software přestal reagovat nebo přístroj nefunguje.	Vypněte a odpojte spotřebič, vyjměte filtr, počkejte jednu minutu a znovu zapněte spotřebič. Pro spuštění stiskněte a podržte tlačítko zapnutí / vypnutí.
	Spotřebič se po stisknutí tlačítka ZAP/VYP nezapne.	Zkontrolujte pojistky a zásuvky. Zkontrolujte, zda je napájecí zástrčka správně zasunuta do zásuvky.
	Během cyklu došlo k výpadku proudu.	Po opětovném zapnutí napájení se spotřebič automaticky znovu spustí. Poté v případě potřeby postupujte podle pokynů na obrazovce.
	Spotřebič vyžaduje odpojení a opětovné připojení napájení.	Odpojte spotřebič od napájení na 20 sekund, vyjměte systém filtrace vody Claris, a poté spotřebič znovu připojte. Pokud chyba přetrvává, obraťte se na tým zákaznických služeb WMF.
	Nefunguje připojení wifi.	Spotřebič není připojen k síti wifi. Zkontrolujte síť nebo spotřebič odpojte a znovu připojte. Pokud problém přetrvává, obraťte se na tým zákaznických služeb WMF.
Použití	Mlýnek na kávu vydává zvláštní zvuk.	V mlýnku jsou pravděpodobně cizí tělesa. Zkuste je vyčistit vysavačem, jinak se obraťte na zákaznický servis WMF.
	S voličem pro nastavení jemnosti kávy je obtížné manipulovat.	Nastavení mlýnku měňte pouze, když je v provozu.
	Spotřebič nepřipravuje kávu ani žádný jiný požadovaný recept.	Během přípravy nápoje byl zjištěn problém. Spotřebič se automaticky znovu spustil a je připraven na nový cyklus.
	V zásobníku na kávová zrna jste namísto kávových zrn použili mletou kávu.	Pomocí vysavače odstraňte mletou kávu ze zásobníku na kávová zrna. Do zásobníku na kávová zrna dávejte pouze kávová zrna, vyhněte se jakýmkoli jiným produktům (například koření)
	Varování ohledně kávových zrn je zapnuto, i když jsou v zásobníku kávová zrna	Můžete otevřít víko a protřepat zrna rukou. Nepoužívejte olejnatá, karamelizovaná nebo ochucená kávová zrna, která nepadají snadno do mlýnku.

FUNKCE	PROBLÉM	NÁPRAVNÉ OPATŘENÍ
	Pod spotřebičem se vyskytuje voda.	Před vyjmutím nádržky na vodu počkejte 15 sekund poté, co káva přestane vytékat, aby spotřebič řádně dokončil svůj cyklus. Zkontrolujte, zda je odkapávací miska správně umístěna v přístroji; měla by vždy být na svém místě, i když spotřebič nepoužíváte. Odkapávací miska se nesmí během cyklu odstraňovat.
	V zásobníku na kávovou sedlinu se vyskytuje voda.	Pokud přes horní kryt spotřebiče protéká voda, je tato voda vedena přímo do zásobníku na kávovou sedlinu. Nepokládejte na horní část spotřebiče plný šálek.
	Když vypnete spotřebič, vytéká z výpusti kávy a bloku One Touch Cappuccino teplá voda.	Podle typu připravovaného receptu může přístroj spustit automatický cyklus propláchnutí, když je vypnutý, aby nedošlo k ucpaní. Tento cyklus trvá jen několik sekund a automaticky se zastaví.
Používání nápojů	Blok One Touch Cappuccino nenasává mléko.	Zkontrolujte, zda je blok správně namontován (zejména konektor v hadičce na mléko). Ujistěte se, že parní tryska není ucpaná. Pokud tomu tak je, viz „Parní tryska na našem přístroji je zřejmě částečně nebo úplně ucpaná“ níže. Zkontrolujte, zda konektor není ucpaný nebo znečištěný; namočte jej do směsi horké vody a mycího prostředku, poté jej před opětovným sestavením opláchněte a osušte.
Provádění mléčné pěny	Blok One Touch Cappuccino vyrábí málo pěny nebo žádnou pěnu.	Zajistěte, aby ohebná hadička nebyla ucpaná nebo zkroucená a aby byla řádně zasunuta do bloku One Touch Cappuccino, a nedocházelo tak k úniku vzduchu. Zkontrolujte, zda je zcela ponořená do mléka. Propláchněte a vyčistěte blok (viz kapitoly týkající se propláchnutí a čištění bloku One Touch Cappuccino). V případě mléčných nápojů doporučujeme používat čerstvé, pasterizované nebo UHT mléko, které bylo nedávno otevřeno. Je také vhodné použít studenou nádobu.
	Mléko nebo voda netečou správně do šálku (šálků).	Zkontrolujte, zda je blok One Touch Cappuccino  správně umístěn.
	V Americanu nebo horké vodě jsou stopy mléka.	Před zahájením přípravy nápoje proveďte cyklus propláchnutí mléka nebo demontujte a očistěte příslušenství One Touch Cappuccino.
	Espresso nebo káva nejsou dostatečně horké.	Před přípravou kávy spusťte cyklus propláchnutí okruhu kávy. Zvyšte teplotu kávy v rozšířeně nabídkce nebo v nabídkce nastavení. Před přípravou nápoje zahřejte šálek jeho propláchnutím horkou vodou. Zvolte šálek podle požadovaného objemu receptu. Nebo šálek ohřejte propláchnutím pomocí funkce horké vody jedním dotykem.

FUNKCE	PROBLÉM	NÁPRAVNÉ OPATŘENÍ
	Káva má příliš světlou barvu nebo je příliš slabá.	Nepoužívejte olejnatá, karamelizovaná nebo ochucená kávová zrna. Zkontrolujte, zda se kávová zrna dávkují správně a zda senzor není ničím blokován. Snižte objem připravovaného nápoje a zvyšte jeho intenzitu. Zatlačte kurzor pro nastavení jemnosti mletí doleva, aby bylo mletí jemnější. Připravte nápoj ve dvou cyklech pomocí funkce 2 šálků.
	Káva se dávákuje příliš pomalu.	Zatlačte volič pro nastavení jemnosti mletí doprava, aby byla namletá káva hrubší (podle typu použité kávy). Spusťte jeden nebo několik cyklů propláchnutí. Spusťte čištění přístroje (viz kapitola 12).
	Čaj není dostatečně horký nebo je příliš horký.	Zvyšte nebo snižte teplotu horké vody v nabídce Nastavení.
Používání páry	Parní tryska na vašem přístroji je zřejmě částečně nebo úplně ucpaná.	Demontujte trysku z její podpěry pomocí demontážního klíče (obrázek F4). Znovu nasadte podpěru bez trysky. Spusťte cyklus proplachování u bloku One Touch Cappuccino, abyste odstranili všechny zbývající usazeniny. Vyčistěte parní trysku a ujistěte se, že otvor trysky není blokován zbytky mléka nebo vodního kamene. V případě potřeby použijte čistící jehlu (obrázek F5).
	Z parní trysky nevychází žádná pára.	Ujistěte se, že parní tryska není ucpaná. Viz <i>Parní tryska na vašem přístroji je zřejmě částečně nebo úplně ucpaná</i> výše. Pokud to nepomůže, vyprázdňte nádržku na vodu a dočasně vyjměte filtr Claris. Naplňte nádržku a spusťte parní cykly (5 až 10) postupně do nádoby, dokud nedosáhnete nepřetržitého proudu páry. Vložte filtr zpět do nádržky a vraťte se k běžné vodě.
	Z mřížky odkapávací misky uniká pára.	V závislosti na typu připravovaného nápoje může z mřížky odkapávací misky unikat pára.
Používání údržby	Přístroj nevyžaduje odstranění vodního kamene.	Cyklus odstranění vodního kamene je vyžadován po velkém počtu připravených receptů.
	Během odstraňování vodního kamene je malý průtok přes trysku na kávu.	Během odstraňování vodního kamene probíhá ve spotřebiči několik akcí bez trvalého průtoku přes trysku.
	V odkapávací misce se vyskytuje mletá káva.	V odkapávací misce se může usazovat malé množství mleté kávy. Přístroj je navržen tak, aby odváděl veškerou přebytečnou mletou kávu, a zóna filrování tak zůstala čistá.
	Po vyprázdnění zásobníku na kávovou sedlinu se na obrazovce stále zobrazuje varovné hlášení.	Správně znovu nasadte zásobník na kávovou sedlinu a postupujte podle pokynů na obrazovce. Před jeho opětovným nasazením počkejte nejméně 6 sekund.

FUNKCE	PROBLÉM	NÁPRAVNÉ OPATŘENÍ
	Nádržka na vodu byla naplněna, ale na obrazovce se stále zobrazuje varovné hlášení.	Možná jste nedoplnili dostatek vody, aby přístroj zjistil hladinu vody, zcela tedy naplňte nádržku. Zkontrolujte, zda je nádržka na zařízení správně nainstalována. Plovák na dně nádržky by se měl volně pohybovat. Zkontrolujte a v případě potřeby odblokujte plovák.

 Spotřebič je v souladu s evropskými směrnici 2014/35/EU, 201/30/EU a 2009/125/EU.

 Na konci své životnosti nesmí být tento výrobek zlikvidován v rámci běžného domácího odpadu, ale namísto toho musí být odevzdán do sběrného místa pro recyklaci elektrických a elektronických zařízení. Materiály jsou recyklovatelné v souladu s jejich označením. Opětovné použití, recyklace a další způsoby opětovného použití starých spotřebičů významně přispívají k ochraně našeho životního prostředí. Požádejte své místní úřady o informace o příslušném místě likvidace.

Myslete na ochranu životního prostředí! Váš spotřebič obsahuje cenné suroviny, které lze recyklovat. Proto prosím odevzdejte spotřebič na sběrném místě ve vašem městě nebo obci.

Změny vyhrazeny

DA BRUGSVEJLEDNING

1	Tekniske specifikationer	174
2	Vigtige sikkerhedsoplysninger	174
2.1	Korrekt brug	175
2.2	Kun til det europæiske marked	177
2.3	Anbefalinger til installationen	177
2.4	Vigtig produktinformation	179
2.5	Inden apparatet anvendes første gang	179
3	Komponenter	180
4	Forskelle mellem modellerne	181
5	Samlet overblik	182
5.1	Præsentation af de forskellige knapper	182
5.2	Indstilling af lys	183
6	Installation af apparatet	183
6.1	Mål vandets hårdhed	184
6.2	Installation af filter	184
7	Vigtige oplysninger inden tilberedning af drikkevarer	185
7.1	Forberedelse af apparatet	185
7.2	Forberedelse af kværnen	185
7.3	Juster kaffedysen	186

8	Tilberedning af drikkevarer	186
8.1	Kaffedrikke	186
8.2	Te/varmt vand	186
8.3	Mælkebaserede drikke	186
8.4	Permanente indstillinger	188
9	Profilmenuer	190
9.1	Skab og slet en profil	190
9.2	Opret eller slet en yndlingsopskrift	190
10	Indstillingsmenu	190
11	Almindeligt vedligehold	192
11.1	Vedligeholdelse af kaffegrumsopsamleren og drypbakken	192
11.2	Vedligeholdelse af vandbeholder	193
11.3	Hvorfor og hvordan vedligeholder jeg mælkesystemet?	193
11.4	Hvorfor og hvordan skal man rengøre kaffebønnebeholderen?	194
11.5	Oversigt over almindelig vedligeholdelse	194
12	Anden vedligeholdelse	195
13	Problemløsning	196

LISTE OVER ILLUSTRATIONER

A Første anvendelse | **B** Mål vandets hårdhed | **C** Lav to kopper af en opskrift på én gang | **D** Lav en mælkebaseret opskrift | **E** Hurtig rengøring af mælkesystem (Click & Clean) | **F** Manuel grundig rengøring af mælkesystem | **G** Afkalkningsprogram | **H** Total automatisk rengøring af maskinen | **I** Tøm opsamleren til kaffegrums | **J** Tøm drypbakken

WMF PERFECTION 600-SERIEN

FULDAUTOMATISK KAFFEMASKINE

Tillykke! Du er nu den stolte ejer af en fuldautomatisk WMF Perfection-kaffemaskine.

Lav kaffe med et enkelt tryk på forsiden af maskinen. Skærmen gør det muligt for dig at følge din kaffe på vej og giver enkel adgang til de forskellige menuer. De fleste drikke kan fremstilles i par, hvilket sparer tid og er langt hyggeligere.

Vi ønsker dig mange års kaffenydelse med din fuldautomatisk WMF Perfection-kaffemaskine.

1 | TEKNISKE SPECIFIKATIONER

Apparat: WMF Perfection

fuldautomatisk kaffemaskine

Strømforsyning: 220-240 V~/50 Hz

Pumpetryk: 15 bar

Kaffebønnebeholder: 250 g

Kapacitet, kaffegrumsbeholder: 9 portioner

Vandbeholder: 3,0 l

Strømforbrug: I drift: 1550 W

Brug og opbevaring: Indendørs, tørt (beskyttet mod frost)

Ledningslængde (m): ca. 1,1

Dimensioner (mm) H x B x D: 371 x 250 x 410

Vægt (kg): 9,3

Garantiperioden for dette apparat er 2 år. Du bedes læse garantivejledningen for at få oplysninger om gældende vilkår og betingelser i dit land.

Producent:

SAS GSM

1076 Rue Saint-Léonard 53100 Mayenne

Frankrig

2 | VIGTIGE SIKKERHEDSOPLYSNINGER

Vigtig information indikeres i denne brugsvejledning ved hjælp af symboler og signalord:

ADVARSEL indikerer en farlig situation, som kan forårsage alvorlig skade.

FORSIGTIG indikerer en potentielt farlig situation, som kan forårsage mindre eller moderate skader.

OBS indikerer en situation, der kan forårsage materielle skader.

BEMÆRK giver yderligere information om sikker håndtering af produktet.



Symboler: Observer og følg disse indikationer.

2.1 | KORREKT BRUG

- Børn må ikke udføre rengørings- eller vedligeholdelsesproceduren uden opsyn.
- Læs brugsanvisningen grundigt, før apparatet tages i brug, og opbevar derefter brugsanvisningen til fremtidig reference. WMF påtager sig intet ansvar for fejlagtig brug af apparatet.

OBS.!



Efter hver mælkebaseret opskrift foreslår maskinen en rengøring af mælkesystemet. Vi anbefaler, at du gør dette for at sikre optimal hygiejne og korrekt funktion af mælkesystemet.



Af hygiejniske årsager anbefaler vi en daglig manuel rengøring af hele mælkesystemet, hvis det anvendes regelmæssigt, eller hvis det ikke skal bruges i længere tid (over to dage).



For at sikre ordentlig hygiejne og ensartet mælkeskum hver gang anbefaler vi, at du udskifter mælkeslangen og den tilhørende plastikdyse cirka hver tredje måned. Dette tilbehør kan bestilles på WMF's websted.

- Dette apparat er ikke beregnet til brug af personer (herunder børn) med nedsatte fysiske, sansemæssige eller mentale evner eller manglende erfaring og viden, medmindre de er under opsyn eller har fået instruktioner i brug af apparatet af en person, der er ansvarlig for deres sikkerhed.

- Børn skal være under opsyn for at sikre, at de ikke leger med apparatet.
- Anvend ikke apparatet, hvis strømkablet eller stikket er beskadiget. Strømforsyningskablet skal erstattes af producenten, dennes serviceenhed eller tilsvarende kvalificerede personer, da fare ellers kan opstå.
- Dit apparat er beregnet til brug i hjemmet og kun ved højder på mindre end 2.000 m.o.h.
- Nedsenk ikke apparatet, strømkablet eller stikket i vand eller andre væsker.
- Dit apparat er udelukkende beregnet til brug i hjemmet.
- Det er ikke beregnet til brug i følgende miljøer, som ikke dækkes af garantien:
 - personalekøkkenområder i forretninger, kontorer og andre erhvervsmæssige omgivelser,
 - landbrugsejendomme,
 - af gæster i hoteller, moteller og andre opholdsområder,
 - bed and breakfast-miljøer.
- Følg altid rengøringsanvisningerne, når du rengør dit apparat:
 - Tag apparatets stik ud af strømforsyningen.
 - Rengør ikke apparatet, når det er varmt.
 - Rengør det med en fugtig klud eller svamp.
 - Nedsenk eller skyl aldrig apparatet, strømkablet eller stikket i vand.
- Når dysen anvendes, skal det sikres, at den vender korrekt, så risikoen for brandsår undgås.
- Indsæt ikke fremmede objekter i kaffekværnen.
- Apparatet må ikke placeres i et skab, når det er i brug.

ADVARSEL



Der er risiko for at komme til skade, hvis dette apparat ikke bruges korrekt. Rør ikke ved dampdysen, da den er varm efter anvendelse.

2.2| KUN TIL DET EUROPÆISKE MARKED

- Dette apparat kan bruges af børn fra mindst 8 år, så længe de vejledes og har modtaget anvisninger om brug af apparatet på sikker vis og er fuldt bevidste om de farer, som er involveret.
- Rengøring og vedligeholdelse bør ikke udføres af børn, medmindre de er over 8 år og under opsyn af en voksen.
- Apparatet og dets ledning skal holdes utilgængeligt for børn under 8 år.
- Dette apparat kan anvendes af personer med nedsatte fysiske, sansemæssige eller mentale evner eller manglende erfaring og viden, såfremt de er under opsyn eller har fået instruktioner i sikker brug af apparatet og forstår de farer, der er forbundet hermed.
- Børn må ikke bruge apparatet som et legetøj.

- EU-direktivet 2012/19/EU om affald af elektrisk og elektronisk udstyr (WEEE) kræver, at gamle elektriske husholdningsapparater ikke bortskaffes sammen med det normale husholdningsaffald. Gamle apparater skal indsamles separat for at optimere indsamling og genanvendelse af de materialer, de indeholder, og dermed reducere påvirkningen på menneskers helbred og miljøet.

2.3| ANBEFALINGER TIL INSTALLATIONEN

- Brug kun et stik med jordforbindelse til at forbinde maskinen til strømnettet. Kontroller, at spændingen, som er indikeret på apparatets typeskilt, svarer til netspændingen i dine installationer.
- Anvend ikke apparatet, hvis det ikke fungerer korrekt, eller hvis det er blevet beskadiget. Hvis dette sker, skal du kontakte et autoriseret servicecenter.
- Til gavn for din sikkerhed overholder dette apparat gældende standarder og regler (direktiverne om svagstrøm, elektromagnetisk kompatibilitet, materialer i kontakt med fødevarer, miljø osv.)
- Enhver fejl i strømforsyningen gør, at garantien bortfalder.

- Brug ikke apparatet, hvis drypbakken og risten ikke er på plads.
- Tag apparatets stik ud af strømforsyningen, når apparatet ikke skal bruges i længere tid.
- Træk stikket ud, hvis et problem opstår under drift, eller inden du rengør apparatet.
- Træk ikke i kablet for at få stikket ud.
- Strømkablet må aldrig befinde sig tæt på eller i kontakt med de varme dele af apparatet, nær en varmekilde eller en skarp kant.
- Sørg for, at ledningen og dine hænder ikke kommer i kontakt med apparatets dampdyse.
- Se anvisningerne, om hvordan du afkalker apparatet.
- Alle former for intervention bortset fra rengøring og daglig vedligeholdelse fra kundens side skal udføres af et autoriseret servicecenter.
- Tilbehør og aftagelige dele på apparatet er ikke beregnet til opvaskemaskine.
- Af sikkerhedsårsager anbefales det kun at anvende tilbehør og reservedele fra WMF til netop dit apparat.
- Dette apparat egner sig ikke til at tilberede drikkevarer til spædbørn, der er yngre end 2 år.
- Alle apparater underkastes strenge kontrolprocedurer. De omfatter konkret anvendelse af vilkårligt udvalgte apparater, hvilket kan forklare eventuelle brugsspor.
- For at reducere risikoen for skade bør man ikke lade kablet hænge over bordet eller disken, hvor et barn kan trække i det, eller nogen kan snuble over det.
- Hæld aldrig koldt vand i tanken direkte efter en brygning. Lad apparatet køle ned mellem tilberedningerne.
- Må ikke placeres på eller nær en varm gas- eller elektrisk plade eller i en opvarmet ovn.
- Brug ikke apparatet til andet end det, det er beregnet til.
- Betjen aldrig apparatet med våde hænder.

2.4| VIGTIG PRODUKTINFORMATION

BEMÆRK



Læs disse anvisninger omhyggeligt, og opbevar dem, så du kan læse dem på et senere tidspunkt. Følg sikkerhedsforskrifterne.

Apparatet må kun anvendes til sit beregnede formål og i overensstemmelse med denne brugervejledning. Den indeholder anvisninger for brug, rengøring og opsyn med apparatet. Vi accepterer intet ansvar for skader, der er opstået som følge af manglende overholdelse af disse anvisninger.

Opbevar denne brugervejledning et sikkert sted, og videregiv den til en eventuel senere bruger sammen med apparatet. Bemærk også garantioplysninger, som medfølger separat. Sikkerhedsforskrifterne skal overholdes under brug.

2.5| INDEN APPARATET ANVENDES FØRSTE GANG

- 1| Tag apparatet og alt tilbehør forsigtigt ud af kassen, og kontroller, at alle komponenter og tilbehør er komplette og uden skader.
- 2| Kontroller, at al emballage fjernes inden brug.
- 3| Rengør apparatet, komponenter og tilbehør inden første anvendelse og efter længere opbevaring som beskrevet i *afsnit 11*. Brug altid en almindelig klud til at rengøre overfladerne.

3 | KOMPONENTER

- | | |
|--|--|
| 1 Værktøj til adskillelse + rensenål | 19 Rensenål til mælkerør |
| 2 One Touch Cappuccino-blok | 20 Mælkebeholder + låg (afhænger af model) |
| 3 Tragt til rensetablet | 21 Berøringsknap til indstillinger |
| 4 Låg til vandbeholder | 22 Berøringsknap til varmt vand og Click & Clean |
| 5 Låg til kaffebønnebeholder | 23 Berøringsknap til tænd/sluk |
| 6 Håndtag til vandbeholder | 24 Berøringsknap til startskærm |
| 7 Claris-Aqua filtersystem med fittings | 25 Centralt berøringsdisplay |
| 8 Vandbeholder | 26 Profil 1 |
| 9 Opsamler til kaffegrums | 27 Profil 2 |
| 10 Kaffedyser, der kan justeres i højden | 28 Profil 4 |
| 11 Aftagelig sprøjteafdækning | 29 Profil 3 |
| 12 Vandniveaumåling i drypbakke | 30 Velkomstæske |
| 13 Rist og aftagelig drypbakke | 31 Rengøringstabletter |
| 14 LED-belysning af kop | 32 Strimler til måling af vandets hårdhed (x2) |
| 15 LED-belysning på maskine | 33 Rensenål til mælkerør |
| 16 Click & Clean-dyse | 34 Afkalkningsmiddel |
| 17 Forbindelse til mælkerør | 35 Afkalkningspulver |
| 18 Mælkerør | |

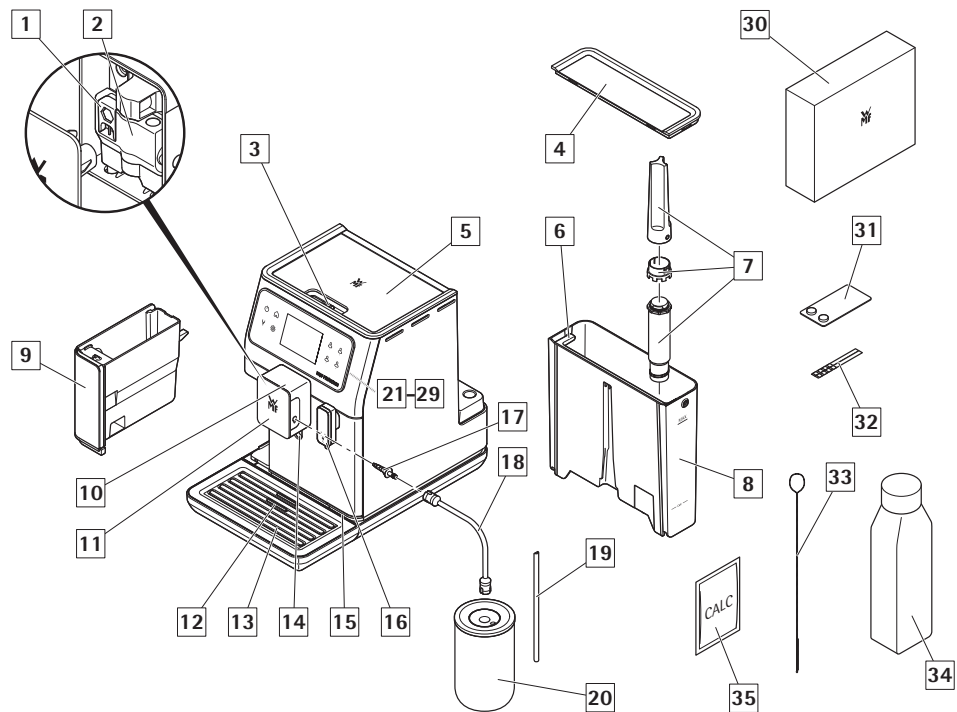













4 | FORSKELLE MELLEMLERNE

FUNKTIONER	WMF PERFECTION 640	WMF PERFECTION 660	WMF PERFECTION 680
Design	sølv	sølv	sølv
Opskrifter			
Ristretto	✓	✓	✓
Espresso	✓	✓	✓
Lungo	✓	✓	✓
Café Crème	✓	✓	✓
Doppio	✓	✓	✓
Americano	✓	✓	✓
Filterkaffe	✓	✓	✓
Kandefunktion	✓	✓	✓
Cappuccino	✓	✓	✓
Italiensk cappuccino	✓	✓	✓
Latte Macchiato	✓	✓	✓
Caffè Latte	✓	✓	✓
Flat White	✓	✓	✓
Espresso Macchiato	✓	✓	✓
Skummet mælk	✓	✓	✓
Nitrokaffe	–	✓	✓
Afkølet kaffe	–	–	✓
Is-latte	–	–	✓
Te (sort/hvid/grøn)	–	✓	✓
Indstillinger			
Profilindstillinger	4	6	8
Indstillinger for kaffestykke	3	4	4
Præ-infusionsindstillinger	3	3	3
Funktion			
Click & Clean	✓	✓	✓
Varmt vand til skylning af kop	✓	✓	✓
Wi-fi-funktion til opdatering af maskinen	✓	✓	✓
Tilbehør			
Medfølgende mælkebeholder af glas	–	✓	✓

5 | SAMLET OVERBLIK

5.1 | PRÆSENTATION AF DE FORSKELLIGE KNAPPER

KNAP	BESKRIVELSE/GENERELLE FUNKTIONER
	Tænde og slukke for maskinen. Du skal trykke på knappen for at starte maskinen.
	Hjem-knap. Gør det muligt for dig at gå tilbage til hjemmemenuen.
	Maskinen har et bredt udvalg af indstillinger – prøv dem! De lader dig skabe en mere personlig oplevelse.
	Nem adgang til varmt vand giver mulighed for rengøring eller forvarmning af din kop eller varmt vand til te.
	Gør det muligt for dig at gå tilbage til den forrige skærm.
	Gå til næste. For eksempel når du tilbereder en cappuccino og skal skifte fra tilberedning af mælk til tilberedning af espresso efter en vis tid.
	Se opad i menuen/øg det parameter, der er valgt. Se nedad i menuen/reducér det parameter, der er valgt.
	Du kan tilberede en eller to kopper med dit apparat ved at trykke på knappen  .
OK	Bekræftelse af valg.
START	Start udvælgelsen.
STOP	Stop udvælgelsen.
	Profilknapper i skærmens højre side.
	Profilknap øverst til venstre på skærmen.
	Kontekstknapp, funktion afhænger af skærmen (avanceret indstilling til opskrifter, indstillinger for profiler osv.).
	Wi-fi-forbindelsesstatus.

5.2 | INDSTILLING AF LYS

Specifikke oplysninger om baggrundsls på knapperne

- Når en knap ikke er oplyst, er den pågældende funktion ikke tilgængelig.
- Når den er let oplyst, er funktionen tilgængelig og kan vælges.
- Når den anmodede funktion er i drift, bliver lyset meget kraftigt.

Specifikke oplysninger om lyseffekterne på apparatets base

- Når maskinen er ON, skinner basen klart. Du kan tænde eller slukke for lyset som beskrevet i *afsnit 10*.
- Når maskinen er OFF, skinner basen ikke.
- Når lyset ser flydende ud, tilberedes drikkevare. Samt start/stop af maskinen.
- Når lyset på basen blinker, er der brug for handling fra forbrugeren for at afslutte den handling, der er i gang.
- Al generisk information som f.eks. advarselsmeddelelser fremgår af displayet .

BEMÆRK

 Dette produkt indeholder en lyskilde med energiklasse D. Bemærk, at denne lyskilde ikke er beregnet til belysning. Lyskilden kan udskiftes af en autoriseret servicemedarbejder.

Specifik information om apparatets lys ved tuden

- Lyset ved tuden aktiveres automatisk, når en opskrift er under tilberedning.

6 | INSTALLATION AF APPARATET

Se første anvendelse *figur A1–A15* tidligere i anvisningen.

ADVARSEL

 Tilslut apparatet til et jordet 230 V-netstik. Hvis du ikke gør det, risikerer du at blive dødeligt kvæstet af elektricitet! Respekter sikkerhedsforskrifterne som beskrevet i *afsnit 10*.

Placer din maskine på en stabil, flad, varmebestandig overflade i god afstand fra vandsprøjt og varmekilder. Sørg for, at det valgte sted er tilstrækkeligt godt ventileret, da apparatet afgiver varme. Placer ikke apparatet på overflader af f.eks. marmor. Fjern beskyttelsesfilmen fra displayet .

Specifikke oplysninger om drypbakken

Den gør, at du kan opsamle vand eller kaffe, som kan løbe ud af apparatet under og efter tilberedning. Det er vigtigt altid at lade den være i og at tømme den regelmæssigt.

Tænd for apparatet

Tænd for apparatet ved at trykke på ON/OFF-knappen , hvorefter *WMF-logoet* vises på skærmen. Følg anvisningerne, som fremgår af dit apparat (*figur A1–A15*).

Oprikelige indstillinger

Når du anvender maskinen første gang, vil du blive bedt om at konfigurere forskellige indstillinger. Følg de anvisninger, som vises på skærmen.

6.1 | MÅL VANDETS HÅRDHED

Du skal indstille din maskine afhængigt af vandets hårdhed fra 0 til 4. Følg disse anvisninger for at gøre dette:

- 1| Inden du anvender apparatet første gang, skal du kontrollere vandets hårdhed, så du kan indstille apparatet i henhold til den.
- 2| Brug prøvestrimlen , der fulgte med din maskine, til at teste vandets hårdhed, eller kontakt din lokale vandforsyning.

Detaljerne for de individuelle klasser fremgår af tabellen nedenfor:

HÅRDHEDSGRAD	KLASSE 0	KLASSE 1	KLASSE 2	KLASSE 3	KLASSE 4
° dH	< 3°	> 4°	> 7°	> 14°	> 21°
° e	< 3,75°	> 5°	> 8,75°	> 17,5°	> 26,25°
° f	< 5,4°	> 7,2°	> 12,6°	> 25,2°	> 37,8°
Indstilling af apparat	0 – meget blødt	1 – blødt	2 – normal hårdhed	3 – hårdt	4 – meget hårdt

- 3| Fyld et glas vand, og placer en strimmel deri (figur B1 + B2).
- 4| Tag strimlen ud af glasset. Vent et minut, og aflæs derefter vandets hårdhed (figur B3 + B4).
- 5| Angiv antallet af røde zoner i forbindelse med indstilling af maskinen (figur B5 + B6).
- 3| Indstil, hvilken måned filteret er monteret (position 1 på illustrationen, figuren til venstre i åbningen) ved at dreje den grå ring i filterets øverste ende. Måneden, hvor filteret skal erstattes, angives i position 2 på følgende illustration (figuren til højre i åbningen).

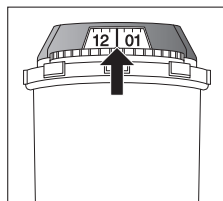





6.2 | INSTALLATION AF FILTER

Når du tænder det første gang, spørger apparatet, om du ønsker at installere filteret. Vælg JA, hvis du ønsker det, og følg instruktionerne på skærmen.

- 1| Installer filteret i apparatet.
- 2| Skru KUN filteret i bunden af vandbeholderen ved hjælp af tilbehøret, der følger med filteret  (figur A4 + A5).
- 4| Sørg for, at vandbeholderen fyldes efter installationen.
- 5| Placer en beholder på 0,6 l under dampudgangen (figur A8).
- 6| Maskinen begynder med at fylde vandrørssystemerne og opvarme systemerne, hvorefter den udfører en automatisk skylning. Skærmen informerer dig om, hvornår installationen er klar.

7 | VIGTIGE OPLYSNINGER INDEN TILBEREDNING AF DRILLEVARER

7.1 | FORBEREDELSE AF APPARATET

- 1| Fjern vandbeholderen, og fyld den  med maks. 3 liter vand (figur A3 + A6).
- 2| Sæt vandbeholderen på plads igen  (figur A7).
- 3| Fjern låget på kaffebønnebeholderen,  og hæld kaffebønner i (maks. 250 g) (figur A12 + A13).
- 4| Sæt låget tilbage på kaffebønnebeholderen  (figur A14).

FORSIGTIG



Fyld ikke vandbeholderen  med varmt vand, mælk eller andre væsker.

FORSIGTIG



Kom aldrig malet kaffe i kaffebeholderen. Det anbefales, at du ikke anvender fedtede, karamelliserede eller kaffebønner med smagstilsætning i dette apparat. Disse typer af bønner kan beskadige apparatet. Kontroller, at kaffebønnerne ikke indeholder fremmede partikler som f.eks. grus, da enhver tilstedeværelse af fremmede partikler vil gøre garantien ugyldig. Kom ikke vand i kaffebønnebeholderen.

7.2 | FORBEREDELSE AF KVÆRNEN

Afhængigt af hvilke drikkevarer, der er valgt, og styrken af den valgte kaffe, vil din maskine automatisk tilpasse mængden af malet kaffe.

Du kan også indstille styrken af din kaffe ved at justere, hvor fint kaffebønnerne skal males. Generelt er det sådan, at desto finere kaffen males, desto stærkere og mere cremet vil kaffen være.

Det kan også variere afhængigt af den type kaffe, der anvendes. Vi anbefaler en fin indstilling til espresso og en grovere til almindelig kaffe.

Juster formalingsgraden ved at dreje på kaffegrumsfinhedsindstillingen, som er placeret på apparatets overside (figur A12).

FORSIGTIG



På et nyt apparat er skyderen til malingsgrad indstillet til fabriksindstillingen og bør ikke ændres i løbet af de første 30 opskrifter for at lade malingsmekanismen indstilles optimalt. Men hvis kaffen fordeles for langsomt, kan du dreje justeren 1 hak mod venstre for at opnå mere grovhed.

BEMÆRK



Denne indstilling skal foretages, mens kaffen males og ét klik ad gangen. Derefter vil du opleve en væsentlig smagsforskel efter tre opskrifter.

Indstilling af malingsgraden er nyttig, når du ændrer kaffetype, eller når du ønsker at tilberede kaffe, der er mere eller mindre stærk. Det anbefales dog ikke at bruge denne indstilling systematisk.

7.3 | JUSTER KAFFEDYSEN

For alle de tilgængelige drikkevarer kan du sænke eller hæve kaffedyseren [10] efter størrelsen af din kop eller glas (figur A15).

BEMÆRK



Sprøjt eller skoldning kan ske, hvis kaffedyseren [10] er indstillet for højt i forhold til størrelsen på kopperne.

8 | TILBEREDNING AF DRIKKEVARER

Tilberedning: Placer koppen/kopperne under kaffedyserne. Tryk på knappen for den drik, du ønsker.

8.1 | KAFFEDRIKKE

Mulige indstillinger: Det er muligt at justere kaffens styrke ved at vælge et andet antal kaffebønner.

Du kan tilberede en eller to kopper med dit apparat ved at trykke på [+]knappen (figur C3).

Det er muligt at tilpasse mængden af kaffe under tilberedning ved at betjene mængdeskalaen på højre side af skærmen (kan gøres, inden tilberedning påbegyndes, og under tilberedningen). Maskinen starter med at male bønnerne, pakke den malede kaffe og brygge kaffen til slut. Der er flere muligheder i de avancerede indstillinger for opskriften, som du får adgang til ved at trykke på de tre små prikker øverst til højre på skærmen: Du kan indstille kaffedrikkenes temperatur og præ-infusionstid (pausen mellem fugtningen af den malede kaffe og kaffens gennemløb).

Du kan når som helst stoppe tilberedningen ved at trykke på **STOP**.

8.2 | TE/VARMT VAND

Mulige indstillinger: Din maskine gør det muligt for dig at lave varmt vand til te eller urtete.

Model 640: Brug knappen til varmt vand [22] til at lave f.eks. hvid te. Placer koppen under Click & Clean-dysen [16].

Model 660 og 680: Tre slags te (sort te, hvid te, grøn te), vandtemperaturen er tilpasset efter valget af drik. Du kan justere mængden af drikken (inden og under tilberedning). Placer koppen under kaffedyserne [10].

8.3 | MÆLKEBASEREDE DRIKKE

Se figur D1 – D6 tidligere i vejledningen.

Inden du går i gang med en opskrift

1 | Tilslut den slankere og længere ende af mælkerørsforbindelsen [17] til One Touch Cappuccino-blokken [2] (figur D1).

BEMÆRK



Sørg for, at den slankere og længere ende af mælkerørsforbindelsen isættes omhyggeligt [17], hvilket sikrer opskriftens kvalitet.

2 | Placer den anden ende i en beholder eller et glas med mælk eller i mælkebeholderen (afhængigt af model) (figur D3).

3 | Placer koppen/kopperne under kaffe-/mælkedyserne (figur D6).

Mulige indstillinger: Det er muligt at øge kaffens styrke ved at vælge et andet antal kaffebønner og vælge drikstørrelse. Der er flere muligheder i de avancerede indstillinger for opskriften.

Dampen bruges til at skumme mælken. Da en højere temperatur er nødvendig til at producere damp, kører apparatet en yderligere opvarmningsfase.

Du kan trykke på **STOP** for at stoppe opskriften, du kan trykke på [X] for at gå til næste trin i opskriften (kun til opskrifter med 2 trin eller mere).

BEMÆRK



Ingen mulighed for at justere mængden under tilberedning af mælkebaserede opskrifter (kaffe og mælk).

Rengøring efter tilberedning af mælkebaserede drikke

Automatisk mælkerengøring: Skærmen viser teksten *Vil du rengøre nu?* efter hver mælkebaseret opskrift.

Ved hjælp af den automatiske rengøring af mælkesystemet (Click & Clean) kan du rengøre One Touch Cappuccino Block, mælkeslangen og mælkerøret. Forbind spidsen af mælkeslangen [17] med One the One Touch Cappuccino Block (figur E3). Tilslut den anden ende af slangen til Click & Clean-mundstykket.

BEMÆRK



Det bedste resultat fås ved at rengøre den aftagelige One Touch Cappuccino-blok [2] regelmæssigt (se afsnit 11).

Hvis du bemærker en ændring i kvaliteten af dit mælkeskum, skal du endelig gentage skylningen og rengøringen: et mælkesystem, som ikke er godt vedligeholdt, kan give anledning til denne type af problemer.

BEMÆRK



Automatisk skylning af dyser: Afhængigt af tilberedelsestypen (kaffe- eller mælkebaseret opskrift) udfører maskinen muligvis en automatisk skylning, før den slukker. Dette tager kun et par sekunder og standser automatisk. Til opskrifter uden mælk anbefaler vi, at du kobler forbindelsen [17] fra One Touch Cappuccino-blokken [2].

OBS



Efter hver mælkebaseret opskrift foreslår maskinen en rengøring af mælkesystemet. Vi anbefaler, at du gør dette for at sikre optimal hygiejne og korrekt funktion af mælkesystemet.

8.4 | PERMANENTE INDSTILLINGER

Følgende permanente indstillinger kan foretages:

	PRODUKT	DOBBELTOPSKRIFT TILGÆNGELIG	CIRKA- STØRRELSE	STANDARDSTYRKE (MIN./MLM./MAKS.)	MULIGE INDSTILLINGER	AVANCEREDE INDSTILLINGER VED TRYK PÅ PARAMETRE
Kaffe	Ristretto	Ja (2 malinger)	25 ml	Maks.	mængde (20-40 ml i trin a 5 ml), styrke	Kaffetemperatur T1/T2/T3, præ-infusion 2/5/10sek.
	Espresso	Ja (2 malinger)	40 ml	Mellem	mængde (40-70 ml i trin a 10 ml), styrke	Kaffetemperatur T1/T2/T3, præ-infusion 2/5/10sek.
	Lungo	Ja (2 malinger)	70 ml	Mellem	mængde (70-100 ml i trin a 10 ml), styrke	Kaffetemperatur T1/T2/T3, præ-infusion 2/5/10sek.
	Café Crème	Ja (2 malinger)	120 ml	Maks.	mængde (80-180 ml i trin a 10 ml), styrke	Kaffetemperatur T1/T2/T3, præ-infusion 2/5/10sek.
	Doppio	Nej	100 ml	Mellem	mængde (40-140 ml i trin a 10 ml), styrke	Kaffetemperatur T1/T2/T3, præ-infusion 2/5/10sek.
	Americano	Nej	160 ml	Mellem	mængde (120-280 ml i trin a 10 ml), styrke	Kaffetemperatur T1/T2/T3, præ-infusion 2/5/10sek.
	Filterkaffe	Ja (2 malinger)	150 ml	Maks. (fast)	mængde (80-170 ml i trin a 10 ml), styrke	–
Latte	Kandefunktion	Nej	375 ml	Maks.	mængde (375-1000 ml i trin a 125 ml), styrke	Kaffetemperatur T1/T2/T3, præ-infusion 2/5/10sek.
	Cappuccino	Ja (2 malinger)	180 ml	Mellem	Mængde (M, L, XL), styrke	Kaffetemperatur T1/T2/T3, præ-infusion 2/5/10sek., kaffemængde (40-80 ml), skummængde (lille, mellem, stor)
	Italiensk cappuccino	Ja (2 malinger)	180 ml	Mellem	Mængde (M, L, XL), styrke	Kaffetemperatur T1/T2/T3, præ-infusion 2/5/10sek., kaffemængde (40-80 ml), skummængde (lille, mellem, stor)
	Latte Macchiato	Ja (2 malinger)	250 ml	Mellem	Mængde (M, L, XL), styrke	Kaffetemperatur T1/T2/T3, præ-infusion 2/5/10sek., kaffemængde (50-80 ml), skummængde (lille, mellem, stor)
	Caffè Latte	Ja (2 malinger)	250 ml	Mellem	Mængde (M, L, XL), styrke	Kaffetemperatur T1/T2/T3, præ-infusion 2/5/10sek., kaffemængde (30-70 ml), skummængde (lille, mellem, stor)
	Flat White	Nej	160 ml	Mellem	Mængde (M, L, XL), styrke	Kaffetemperatur T1/T2/T3, præ-infusion 2/5/10sek., kaffemængde (30-70 ml), skummængde (lille, mellem, stor)
	Espresso Macchiato	Ja (2 malinger)	50 ml	Mellem	Mængde (M, L, XL), styrke	Kaffetemperatur T1/T2/T3, præ-infusion 2/5/10sek., kaffemængde (30-70 ml), skummængde (lille, mellem, stor)
Med is	Skummet mælk	Nej	160 ml	–	Mængde (M, L, XL)	–
	Nitrokaffe	Nej	350 ml	Mellem	–	Kaffetemperatur T1/T2/T3, præ-infusion 2/5/10sek.
	Afkølet kaffe	Nej	350 ml	Maks.	–	Kaffetemperatur T1/T2/T3, præ-infusion 2/5/10sek.
	Is-latte	Nej	380 ml	Maks.	–	Kaffetemperatur T1/T2/T3, præ-infusion 2/5/10sek.
Te	sort/hvid/grøn	Nej	200 ml	–	Mængde (50-300 ml, i trin a 10 ml)	–

T = Temperatur

9 | PROFILMENUER

Profiler og yndlingsopskrifter giver dig mulighed for at gemme dine foretrukne opskrifter, at personalisere opskrifter og andre indstillinger som lys og display.

9.1 | SKAB OG SLET EN PROFIL

Metode 1: Tryk på en profilknop på højre side af skærmen [26] – [29]. Hvis der ikke er en profil gemt allerede for denne knap, så skal du følge anvisningerne på skærmen.

Metode 2: Tryk på profilikonet (👤) øverst til venstre på skærmen, tryk derefter på [⊕] (tilgængelig, hvis det maksimale antal profiler ikke er opnået).

Mulighed for at skabe op til 8 separate profiler (afhængigt af model). Hvis du ønsker at ændre eller slette en profil, skal du trykke på *indstillingsknop* i den relevante profil.

9.2 | OPRET ELLER SLET EN YNDLINGSOPSKRIFT

Metode 1: Gå til profilmenuen, og tryk på knappen [⊕] for at tilføje en opskrift, og følg derefter instruktionerne på skærmen.

Metode 2: Tryk på denne knap, når opskriften er fuldført: (⊕👤)

Mulighed for at gemme op til 8 opskrifter pr. profil. Hvis du vil slette en yndlingsopskrift, skal du trykke vedvarende på den pågældende knap og derefter trykke på krydset øverst i feltet. Du kan også åbne indstillingerne for den pågældende profil og derefter gå til *administration*.

BEMÆRK



Ingen mulighed for at ændre en opskrift i profilmenuen eller under tilberedning af opskrift.

BEMÆRK



Hvis du stopper din yndlingsdrik under tilberedningen, vil indstillingerne blive gemt.

Du kan foretage specifikke indstillinger for hver profil:

- Baselys, tændt eller slukket
- Automatisk aktiveret for en specifik yndlingsopskrift
- Opskriftdisplay
- Tilføj et navn
- Vælg en farve
- Vælg en genvej
- Administration af opskriftsfelter

10 | INDSTILLINGSMENU

Drej gearhjulet (⚙️) på venstre side af displayet [21].

Følgende indstillinger kan foretages:

- **Parametre:** sprog, ur, dato, vandhårdhed, kaffetemperatur, te-temperatur, måleenhed, baselysstyrke, skærmlysstyrke, automatisk slukning, automatisk skylning, opskriftsvisning (mosaik eller hjul), præ-infusion, kaffetype og nulstil produkt.
- **Wi-fi-forbindelse:** Tilføj eller slet et netværk
- **Information:** drikke tilberedt, antal opskrifter udført
- **Hjælp og informationsvideoer:** videoer, der forklarer, hvordan apparatet bruges

Wi-fi-forbindelse til opdatering af apparatet

Apparatet kan oprette forbindelse til dit netværk. Dette kan udføres i forbindelse med opstarten eller senere. Hvis du vælger at gøre det senere, skal du trykke på apparatets indstillingsknop. Det kræver internetforbindelse at modtage opdateringer til apparatet.

Sørg for, at 2,4 GHz-frekvensen er aktivret på din WLAN-router eller dit adgangspunkt adgangspunkt er aktiveret. Produktet understøtter i øjeblikket kun netværk inden for et 2,4 GHz WLAN.

Bemærk venligst, at i øjeblikket kan kun WLAN-passwords, der overholder WPA/WPA2-kryptering, behandles. Kryptering kan behandles.

I WLAN-indstillingerne på din router eller dit adgangspunkt skal du indstille 2,4 GHz-båndet og/eller vælg krypteringsindstillingen WPA eller WPA2.

Hvis du bruger en HotSpot-mobiltelefon, skal du aktivere dens indstilling „Maksimer kompatibilitet“.

- 1 | For at forbinde apparatet til internettet skal du:
 - Vælg dit netværk: Vælg **Indstillinger**, **Wi-Fi-indstillinger** og **Wi-fi-søgning**
 - Indtast adgangskoden til dit wi-fi-netværk
 - Skærmen **Opretter forbindelse** vises, mens forbindelsen oprettes. Dette trin kan tage et par minutter.
 - Derefter vises en skærm med oplysninger om, at forbindelsen er oprettet (✓)

Wi-fi-symbolernes betydning:

- Apparatet er ikke forbundet til wi-fi-netværket (🚫)
- Apparatet er forbundet til wi-fi-netværket (📶)
- Apparatet kan ikke oprette forbindelse til wi-fi-netværket (🚫📶)

- 2 | Når der er en opdatering til apparatet, vises den på startskærmen. Du kan vælge at opdatere med det samme eller senere.

Hvis du vælger at opdatere senere (kun muligt, hvis opdateringen er valgfri), vises en ny anmodning næste gang, du starter apparatet.

- 3 | Der er flere valgmuligheder i forbindelse med wi-fi-forbindelse:
 - Altid forbundet
 - Aldrig forbundet (ingen oplysninger om opdateringer)
 - Forbundet i et begrænset tidsrum (for at modtage meddelelser om nye opdateringer)

På webstedet <https://link.wmf.com/jqqme3> eller via QR-koden på apparatet kan du se instruktionsvideoer om, hvordan du opretter forbindelse til dit wi-fi-netværk med apparatet.

Nedenfor er hovedindstillingerne tilgængelige:



Dato	Du skal indstille datoen, især når du bruger et vandfilter.
Ur	Du kan vælge at indstille tid med 12 eller 24 timer.
Sprog	Du kan vælge det sprog, du ønsker, blandt dem, der tilbydes.
Måleenhed	Du kan indstille måleenheden til ml eller oz.
Lysstyrke for skærm	Du kan justere skærmens lysstyrke i henhold til dine ønsker.
Drikkevaretemperatur	Du kan indstille temperaturen for dine kaffedrikke og/eller dine tedrikke til tre forskellige niveauer. Denne justering er en fællesindstilling, der anvendes på alle opskrifter. Den kan dog ændres, når du starter en ny opskrift, ved at gå til opskriftens avancerede indstillinger.
Vandets hårdhed	Du kan indstille vandets hårdhed fra 0 til 4 (se afsnit 6.1).
Auto-off	Du kan vælge, hvor lang tid der skal gå, før apparatet slukkes automatisk (varighed af ikke-brug). Denne funktion sørger for, at du reducerer dit elforbrug. Indstil den automatiske slukningstid for at spare energi (slukning efter 15/30/60/90 minutter efter sidste handling på maskinen). Indstil den automatiske slukningstid til kortest varighed (5 minutter) for at spare mest energi. Du kan også genindstille den til fabriksindstillingen.
Automatisk skylning	Du kan vælge at starte den automatiske skylning af kaffedysen eller vente til senere, når du starter maskinen (gælder ikke teopskrifter).
Baselys	Du kan tænde eller slukke for baselyset efter eget ønske. Denne indstilling er uafhængig af specifikke indstillinger foretaget i hver enkelt profil.
Display	Vælg skærmvisning i form af hjul eller mosaik.
Præ-infusion	Her kan du justere vandets kontakttidspunkt i kaffemalingen.
Bønnetype	Med denne funktion kan du vælge, hvilken type bønne du vil fylde maskinen med - standard eller olieagtig.
Nulstil apparat	Nulstilling af apparatet sletter alle indstillinger og justeringer og erstatter dem med standardindstillingerne. Dette omfatter også favoritter.
Wi-fi-forbindelse	Apparatet kan oprette forbindelse til dit wi-fi-netværk og modtage softwareopdateringer.

Tryk  for at komme ud af indstillingsmenuen. Indstillingerne gemmes i hukommelsen, hvis du tager stikket ud af maskinen.

11 | ALMINDELIGT VEDLIGEHOLD

Hvis du udfører korrekt vedligeholdelse, vil det forlænge levetiden for maskinen og bevare kaffens autentiske smag. Af hygiejniske årsager er det vigtigt at udføre daglig vedligeholdelse ifølge brugsanvisningen og køre et skylleprogram dagligt før første brug.

11.1 | VEDLIGEHOLDELSE AF KAFFEGRUMSOPSAMPLEREN OG DRYPBAKKEN

Drypbakken  opsamler brugt vand, og kaffegrumsopsamleren  opsamler brugt, malet kaffe.

Hvornår og hvordan bør jeg tømme drypbakken?



Når maskinen giver dig besked om det. Du kan tømme den oftere, inden maskinen giver dig besked om det (figur J1 – J9).

Det anbefales at skylle og tørre drypbakken. Det er vigtigt altid at lade den være i og at tømme den regelmæssigt.

FORSIGTIG

 Da denne beholder er i kontakt med mælk og kaffe, anbefaler vi, at du af hygiejneårsager adskiller den helt, og rengør hvert element dagligt under varmt vand.



FORSIGTIG

 Tømning af drypbakken  regelmæssigt, når niveauindikatoren  er i hævet position. I forbindelse med rengøring kan låget fjernes ved at trække i det angivne område (figur J3).

Hvornår og hvordan bør jeg tømme kaffegrumsbeholderen?

Når maskinen giver dig besked om det. Du kan tømme den oftere, inden maskinen giver dig besked om det, men sørg for, at maskinen er tændt, så den kan opfatte og huske, at opsamleren  er blevet tømt (figur I1 – I3).

FORSIGTIG

 Det kan medføre skader på maskinen, hvis du ikke tømmer kaffegrumsopsamleren  regelmæssigt. Den må ikke komme i opvaskemaskinen. Af hygiejneårsager anbefaler vi, at du rengør kaffegrumsbeholderen dagligt under varmt vand med sæbe og svamp.

Det anbefales, at du lader den lufttørre, inden du sætter den tilbage i apparatet.

11.2 | VEDLIGEHOLDELSE AF VANDBEHOLDER

For at bevare den bedst mulige kaffesmag, som påvirkes af vandkvalitet og hygiejne, anbefaler vi, at du kun bruger friskt vand, samt at du dagligt rengør vandbeholderen  med varmt vand og en flaskerenser.

11.3 | HVORFOR OG HVORDAN VEDLIGEHOLDER JEG MÆLKESYSTEMET?

Vedligehold mælkesystemet, efter at du har lavet mælkebaserede drikke.

OBS



 Af hygiejniske årsager anbefaler vi en daglig manuel rengøring af hele mælkesystemet, hvis det anvendes regelmæssigt, eller hvis det ikke skal bruges i længere tid (over to dage).

OBS

 For at sikre ordentlig hygiejne og ensartet mælkeskum hver gang anbefaler vi, at du udskifter mælkeslangen og den tilhørende plastikdyse cirka hver tredje måned. Dette tilbehør kan bestilles på WMF's websted.

Click & Clean (automatisk rengøring af mælkesystemet)

Princippet bag den nye funktion Click & Clean er at muliggøre effektiv, nem og hurtig rengøring af mælkesystemets dele.

Funktionen rengør alt tilbehør på nær metalrøret, hvilket til dels udføres takket være maskinens særlige dyse. For at starte funktionen skal du først tilslutte den ene ende af silikoneslangens mælkeblandingsakse  til One Touch Cappuccino-delen  og den anden ende til den særlige dyse:

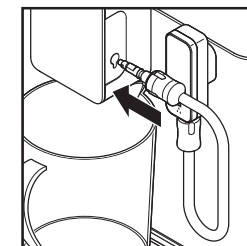



Derefter kan du starte Click & Clean-rengøringsfunktionen. Varmt vand løber gennem både One Touch Cappuccino-blokken og den særlige dyse og rengør dermed systemet efter brug af en mælkebaseret opskrift.

BEMÆRK



For at opnå en jævn skumkvalitet anbefaler vi, at du:

- Start maskinens Click & Clean-rengøringsfunktion. Du kan til enhver tid starte en rengøring af mælkesystemet. Se den instruktionsvideo, som er gemt i din maskine, for at lære, hvordan man gør dette: *Udførelse af rengøring*.
- Rengør rør og dyse grundigt med varmt vand straks efter hver anvendelse. Du kan bruge rensenålen  til at rengøre metalundersiden af mælkerøret.
- Vi anbefaler at rengøre mælkebeholderen  efter hver gangs brug, eller når den er tom. Glasbeholderen kan vaskes i opvaskemaskine.

11.5 | OVERSIGT OVER ALMINDELIG VEDLIGEHOLDELSE

KOMPONENT	ALARM	BEMÆRK
Kaffebønnebeholderen	Kaffebønnebeholderen er tom og skal genopfyldes for at udføre en opskrift med maledede kaffebønner	
Vandbeholder	Nu er vandbeholderen tom, og du skal tømme den for at udføre en opskrift	Det er ikke muligt at udføre en opskrift, hvis vandbeholderen mangler eller er tom. Sørg altid for, at vandbeholderen er placeret i maskinen og opfyldt.
Opsamler til kaffegrums	Opsamleren til kaffegrums er fuld, og den skal tømmes for at kunne udføre en opskrift	Det er ikke muligt at udføre en opskrift, hvis opsamleren til kaffegrums mangler. Maskinen anmoder om at tømme drypbakken samtidig med opsamleren til kaffegrums.

11.4 | HVORFOR OG HVORDAN SKAL MAN RENGØRE KAFFEBØNNEBEHOLDEREN?

Kaffebønnerne kan efterlade fedtede pletter i beholderen, som kan have indflydelse på kaffens smag.

For at bevare den bedste kaffesmag og for en bedre hygiejne anbefaler vi, at kaffebønnebeholderen tørres af med en blød og tør klud, hver gang du fylder den.



FORSIGTIG



Rengør den ikke med vand, eftersom vand i kaffebønnebeholderen kan beskadige dit produkt.

12 | ANDEN VEDLIGEHOLDELSE

For at få adgang til vedligeholdelsesmenuen skal du trykke på touchknappen for indstillinger  på displayet og derefter på rengøringsflisen på skærmen for at få adgang til menuen for rengøring.

VEDLIGEHOLDELSE	HVORNÅR?	FORKLARING	NØDVENDIGT UDSTYR
Automatisk rengøring af mælkesystemet (Click & Clean) 55 sek./95 ml	Efter hver mælkebaseret drik, når maskinen giver dig besked	Giver mulighed for at skylle maskinens mælkesystem. Du kan til enhver tid starte en rengøring af mælkesystemet.	
Skylning af kaffesystem 45 sek./25 ml	Når som helst	Giver dig mulighed for at skylle maskinens kaffesystem. Denne proces bruger kun varmt vand. Den sikrer den autentiske smag af din kaffe.	
Skylning af tesystem 25 sek./40 ml	Når som helst	Giver dig mulighed for at skylle med varmt vand for at sikre den autentiske smag af te eller pulverdrik.	
Rengøring af mælkeudstyr 5 min.	Når maskinen giver dig besked om det eller når som helst	Dette betyder, at den aftagelige One Touch Cappuccino-blok tages af og rengøres  . Rengør denne regelmæssigt for bedste mælkeskum. Se ovenfor i anvisningerne: <i>Figur F1 – F15</i>	Rensenål 
Rengøring af kaffesystem 13 min./600 ml	Når maskinen giver dig besked om det eller når som helst	Giver dig mulighed for at rengøre og affedte maskinens kaffesystem. Garanterer den optimale bevarelse af smagsnuancerne i dine drikkevarer.	1 rengøringstablet
Afkalkning 20 min./1400 ml maks.	Når maskinen får besked eller på et hvilket som helst tidspunkt eller efter de første 60 drikke med varmt vand / mælk eller 600 kaffedrikke	Gør dig i stand til at udføre en afkalkning. Fjerner aflejringer af kalk og kalksten, som kan have indflydelse på kaffens smag. Når antallet af drikkevarer ikke er tilstrækkeligt til at påkræve en afkalkning, er denne funktion ikke aktiv. Rør rundt for at opløse produktet, når du hælder det ned i beholderen.	1 dosis afkalkningsmiddel

FORSIGTIG



Du behøver ikke at køre rengøringsprogrammet med det samme, når apparatet giver dig besked om det, men du bør gøre det rimelig snart derefter. Hvis rengøringen udsættes, vil alarmbeskeden fortsat vises, indtil handlingen er udført.

Hvis du trækker maskinens stik ud af kontakten under rengøring eller i tilfælde af en strøm-afbrydelse, vil rengøringsprogrammet starte forfra. Det er ikke muligt at udskyde denne

handling: Det er obligatorisk for at kunne skylle vandsystemet. I dette tilfælde kan en ny rengøringstablet være nødvendig. Se informationsvideoer, som er tilgængelige i din maskines indstillinger, for yderligere forklaringer.

Vil du vide, hvornår du bør udføre vedligeholdelsehandlingerne, der er anført ovenfor? En alarmmeddelelse vises på skærmen, så snart du skal udføre en handling.

ADVARSEL



Reparation af el-systemet må kun udføres af en autoriseret tekniker. Hvis du ikke følger disse anvisninger, risikerer du døden ved elektrisk stød. Brug ikke et apparat, der er synligt beskadiget!

FUNKTION	PROBLEM	KORRIGERENDE HANDLING
General anvendelse	Maskinen viser en fejl, softwaren hænger, eller der er fejl på din maskine.	Sluk maskinen, og tag stikket ud af stikkontakten, fjern filteret, vent i et minut, og start apparatet igen. Tryk og hold tænd/sluk-knappen nede for start.
	Apparatet tændes ikke, når der trykkes på knappen ON/OFF.	Kontroller dine sikringer og stik. Kontroller, at strømkablet er korrekt tilsluttet til apparatets strømindgang.
	Der opstår en strømafbrudelse under en cyklus.	Apparatet genstarter automatisk, når strømmen kommer tilbage igen. Derefter kan man følge vejledningen på skærmen, såfremt det er nødvendigt.
	Apparatet anmoder om, at stikket trækkes ud og sættes i igen.	Træk stikket ud, vent 20 sekunder, fjern Claris Aqua-filtersystemet, og sæt stikket tilbage igen. Kontakt WMF kundeserviceteam, hvis fejlen fortsætter.
	Wi-fi-forbindelsen virker ikke.	Apparatet har ikke forbindelse til wi-fi-netværket. Kontroller wi-fi-netværket, eller træk stikket ud af apparatet og isæt det igen. Kontakt kundeservice hos WMF, hvis problemet fortsætter.
Anvendelse	Kaffekværnen afgiver en underlig lyd.	Der er sandsynligvis fremmedlegemer i kaffekværnen. Prøv at rengøre kaffekværnen med en støvsuger. Kontakt kundeservice hos WMF, hvis problemet fortsætter.
	Regulatoren for kaffens finhed er svær at styre.	Skift kun indstilling på kværnen, når den er i gang.
	Apparatet producerer hverken kaffe eller andre drikke trods anmodning derom.	Apparatet har opdaget et problem under tilberedningen af drikken. Apparatet har genstartet automatisk og er klart til en ny cyklus.
	Du har anvendt malet kaffe i stedet for kaffebønner i kaffebønnebeholderen.	Fjern den malede kaffe fra kaffebønnebeholderen med en støvsuger. Kaffebønnebeholderen er kun til kaffebønner. Undgå at komme andre produkter i (som f.eks. krydderier)
	Advarsel for kaffebønner er tændt, selvom der er kaffebønner i beholderen	Åbn låget, og ryst bønnerne med hånden. Undgå at bruge fedtede, karamelliserede eller kaffebønner med smagstilsætning, som ikke passer til kværnen.

FUNKTION	PROBLEM	KORRIGERENDE HANDLING
	Der er vand under apparatet.	Inden du tager vandbeholderen af, skal du vente 15 sekunder, efter at kaffen er ophørt med at løbe, så apparatet kan afslutte sin cyklus ordentligt. Kontroller, at drypbakken er sat korrekt i maskinen. Den bør altid være på plads, selv når maskinen ikke benyttes. Drypbakken bør ikke fjernes under en cyklus.
	Der er vand i kaffegrumsopsamlaren.	Hvis der er vand på apparatets overdel, ledes dette vand direkte ned i kaffegrumsopsamlaren. Undgå at placere fulde kopper oven på apparatet.
	Når du slukker for apparatet, løber der varmt vand ud af kaffedyserne og One Touch Cappuccino-blokken.	Afhængigt af den opskrift, der tilberedes, kan maskinen, for at undgå tilstopning, køre et automatisk rengøringsprogram, når den slukkes. Programmet tager kun et par sekunder og stopper automatisk.
Tilberedning af drikkevarer	One Touch Cappuccino-blokken suger ikke mælken op.	Kontroller, at blokken er samlet korrekt (særlig mælkerørforbindelsen). Kontroller, at dampdysen ikke er blokeret. Hvis det er tilfældet, se nedenfor "Dampdysen på din maskine lader til at være helt eller delvist blokeret". Kontroller, at forbindelsen ikke er blokeret eller beskidt. Læg den i blød i en blanding af varmt vand og opvaskemiddel. Skyl den derpå, og lad den tørre, inden den monteres igen. Kontroller, at det fleksible rør ikke er blokeret eller vredet, samt at det sidder korrekt i One Touch Cappuccino-blokken med henblik på at undgå luftlækager. Kontroller, at det er fuldt nedsænket i mælk. Skyl og rengør blokken (se kapitlerne om skylning og rengøring af One Touch Cappuccino-blokken).
Brug af mælkeskum	One Touch Cappuccino-blokken producerer lidt eller slet intet skum.	Til mælkedrikke anbefaler vi, at du bruger frisk, pasteuriseret eller UHT-mælk, som ikke har været åben for længe. Vi kan også anbefale at bruge en kold beholder.
	Mælken eller vandet løber ikke korrekt i koppen/kopperne.	Kontroller, at One Touch Cappuccino-blokken [2] er placeret korrekt.
	Der er spor af mælk i en Americano eller i varmt vand.	Kør en mælkerengøringscyklus, eller afmonter og rengør One Touch Cappuccino-udstyret, inden du begynder at køre forberedelsen.
	Espressoen eller kaffen er ikke varm nok.	Kør en rengøringscyklus for kaffesystemet, inden du tilbereder din kaffe. Øg kaffetemperaturen i den avancerede menu eller i indstillingsmenuen. Varm koppen ved at skylle den med varmt vand, inden du tilbereder drikken. Vælg en kop, der passer til mængden af den opskrift, som du har ønsket. Du kan også opvarme koppen ved hjælp af varmtvandsfunktionen.

FUNKTION	PROBLEM	KORRIGERENDE HANDLING
	Kaffen er for lys i farven eller for svag.	Undgå at bruge fedtede, karamelliserede eller kaffebønner med smagstilsætning. Kontroller, at kaffebønnerne fordeles korrekt, og at der ikke er noget, der blokerer sensoren. Reducer mængden, du tilbereder, og øg styrken af din drik. Tryk cursoren for justering af malningens finhed mod venstre, så malningen bliver finere. Lav din drik i to cyklusser ved at bruge 2-kopfunktionen.
	Kaffen skænkes for langsomt.	Tryk på markøren til justering af malingsgraden til højre for at gøre malingen grovere (afhængigt af den anvendte type kaffe). Kør én eller flere skyllecyklusser. Kør en maskinrensning (se afsnit 12).
	Din te er enten ikke varm nok eller for varm.	Øg eller reducer varmtvandstemperaturen i Indstillingsmenuen.
Damp	Dampdysen på din maskine lader til at være helt eller delvist blokeret.	Afmonter dysen fra dens holder ved hjælp af afmonteringsnøglen (figur F4). Sæt holdere i igen uden dyse. Start skyllecyklusen for One Touch Cappuccino for at fjerne eventuelle tilbageblevne aflejringer. Rengør dampdysen og kontroller, at dysens åbning ikke er blokeret af mælk eller kalk. Brug rensenålen ved behov (figur F5).
	Der kommer ikke damp ud af dysen.	Kontroller, at dampdysen ikke er blokeret. Se <i>Dampdysen på din maskine lader til at være helt eller delvist blokeret</i> ovenfor. Hvis det ikke virker, bør du tømme vandbeholderen og fjerne Claris-filteret midlertidigt. Fyld vandbeholderen, og kør 5-10 dampcyklusser efter hinanden i en beholder, indtil der dannes en kontinuerlig dampstrøm. Sæt filteret tilbage i tanken, og brug almindeligt vand igen.
	Der lækker damp fra drypbakkens rist.	Afhængigt af opskriften kan der trænge damp ud fra drypbakkens rist.
Vedligeholdelse	Maskinen anmoder ikke om afkalkning.	Maskinen anmoder om afkalkning efter et stort antal opskrifter.
	Der løber ikke meget igennem kaffedysen ved afkalkning.	Under afkalkning er der flere handlinger i gang samtidigt i apparatet uden permanent flow igennem dysen.
	Der er kommet noget malet kaffe i drypbakken.	En lille mængde kan aflejres i drypbakken. Maskinen er designet til at udstøde overskydende malet kaffe, så perkulatorområdet holdes rent.
	Når kaffegrumsopsamlere er tømt, vises advarslen stadig på skærmen.	Udtag kaffegrumsopsamlere korrekt, og følg anvisningerne på skærmen. Vent mindst 6 sekunder, inden den sættes i igen.

FUNKTION	PROBLEM	KORRIGERENDE HANDLING
	Vandbeholderen er fyldt, men advarslen vises stadig på displayet.	Det kan være, at du ikke har fyldt tilstrækkeligt med vand i, så vandniveauet kan mærkes. Fyld beholderen helt. Kontroller, at beholderen er monteret korrekt på apparatet. Flyderen på bunden af tanken bør kunne bevæge sig frit. Kontroller og fjern blokeringer for flyderen, hvis nødvendigt.

CE Apparatet overholder EU-direktiverne 2014/35/EU, 2011/30/EU og 2009/125/EU.



Efter sin levetid må dette apparat ikke bortskaffes sammen med husholdningsaffald, men skal i stedet afleveres på et indsamlingssted for genbrug af elektriske og elektroniske apparater. Materialerne kan genanvendes i henhold til deres mærkning. Genbrug, genanvendelse og andre former for nyttiggørelse af udtjente apparater udgør et vigtigt bidrag til at beskytte vores miljø. Du kan få oplysning om korrekt bortskaffelse hos de lokale myndigheder.

Tænk på at beskytte miljøet! Dit apparat indeholder værdifulde råmaterialer, som kan genbruges. Aflever derfor venligst dit apparat på et indsamlingssted i din by eller kommune.

Ændringer kan forekomme

FI KÄYTTÖOHJE

1 Tekniset tiedot	202
2 Tärkeää tietoa turvallisuudesta	202
2.1 Asianmukainen käyttö	203
2.2 Vain Euroopan markkina-alueelle	205
2.3 Asennusta koskevat suositukset	205
2.4 Tärkeää tietoa tuotteesta	207
2.5 Ennen ensimmäistä käyttökertaa	207
3 Komponentit	208
4 Mallien väliset erot	209
5 Yleiskuva	210
5.1 Eri painikkeiden esittely	210
5.2 Valoasetukset	211
6 Laitteen asentaminen	211
6.1 Veden kovuuden mittaaminen	212
6.2 Suodattimen asennus	212
7 Tärkeää tietoa ennen juomien valmistamista	213
7.1 Laitteen valmisteleminen	213
7.2 Myllyn valmisteleminen	213
7.3 Kahvin ulostulon säätäminen	214

8 Juomien valmistaminen	214
8.1 Kahvijuomat	214
8.2 Teet/kuuma vesi	214
8.3 Maitoa sisältävät juomat	214
8.4 Pysyvät asetukset	216
9 Profiilivalikot	218
9.1 Profiilin luominen ja poistaminen	218
9.2 Suosikkireseptien luominen ja poistaminen	218
10 Asetusvalikko	218
11 Yleinen kunnossapito	221
11.1 Kahvinporojen kerääjän ja tippa-alustan kunnossapito	221
11.2 Vesisäiliön kunnossapito	221
11.3 Miksi ja miten maitojärjestelmää on pidettävä kunnossa?	221
11.4 Miksi kahvipapusaaliö on puhdistettava ja miten se tehdään?	222
11.5 Yleisen kunnossapidon yleiskatsaus	222
12 Muu kunnossapito	223
13 Vianmääritys	224

KUVALUETTELO

A Ensimmäinen käyttökerta | **B** Veden kovuuden mittaaminen | **C** Kahden kupillisen valmistaminen reseptistä kerralla | **D** Maitoreseptin valmistaminen | **E** Nopea maidon huuhtelu (Click & Clean) | **F** Maitojärjestelmän manuaalinen syväpuhdistus | **G** Kalkinpoisto-ohjelma | **H** Koneen täydellinen automaattinen puhdistaminen | **I** Kahvinporojen kerääjän tyhjentäminen | **J** Tippa-alustan tyhjentäminen

WMF PERFECTION 600 -SARJA

TÄYSAUTOMAATTINEN KAHVIKONE

Onnea! Sinulla on nyt täysautomaattinen WMF Perfection -kahvikone.

Juomiin pääsee yhdellä pääkäyttöliittymän kosketuksella. Voit seurata näytöltä kahviuomiesi edistymistä ja pääset helposti eri valikoihin. Useimmat juomat voidaan valmistaa kahden kappaleen erissä, mikä säästää aikaa ja on kätevää.

Toivotamme sinulle nautinnollisia kahvihetkiä täysautomaattisen WMF Perfection -kahvikoneen parissa moneksi vuodeksi.

1 | TEKNISET TIEDOT

Laite: täysautomaattinen WMF Perfection -kahvikone

Virransyöttö: 220–240 V~/50 Hz

Pumpun paine: 15 baaria

Kahvipapusailiö: 250 g

Kahvinporojen säiliön tilavuus: 9 annosta

Vesisäiliö: 3,0 l

Virrankulutus: Käytön aikana 1550 W

Käyttö ja säilytys: Sisällä, kuivassa paikassa (suojattuna jäätymiseltä)

Johdon pituus (m): n. 1,1

Mitat (mm) K x L x S: 371 x 250 x 410

Paino (kg): 9,3

Tämän laitteen takuu-aika on 2 vuotta. Katso maasi muiden takuuehtojen tiedot takuuasiakirjasta.

Valmistaja:
SAS GSM
1076 Rue Saint-Léonard 53100 Mayenne
Ranska

2 | TÄRKEÄÄ TIETOA TURVALLISUUDESTA

Tärkeät tiedot on merkitty näissä käyttöohjeissa symboleilla ja huomiosanoilla:

VAROITUS ilmoittaa vaarallisen tilanteen, joka voi aiheuttaa vakavia vammoja.

VARO ilmoittaa mahdollisesti vaarallisen tilanteen, joka voi aiheuttaa vähäisiä tai lieviä vammoja.

HUOMIO ilmoittaa tilanteen, joka voi aiheuttaa aineellisen vahingon.

OHJE antaa lisätietoa tuotteen turvallisesta käsittelystä.



Symbolit: huomaa nämä merkinnät ja noudata ohjeita.

2.1 | ASIANMUKAINEN KÄYTTÖ

- Valvomattomat lapset eivät saa puhdistaa tai huoltaa laitetta.
- Lue käyttöohjeet huolellisesti, ennen kuin käytät laitetta ensimmäisen kerran, ja säilytä ne myöhempää käyttöä varten: WMF ei ota vastuuta laitteen ohjeiden vastaisesta käytöstä.

HUOMIO



Kone ehdottaa jokaisen maitoreseptin lopuksi maidon puhdistamista. Suosittelemme sen tekemistä hygienian optimitason sekä maitojärjestelmän asianmukaisen toiminnan varmistamiseksi.



Hygieniasyistä suosittelemme koko maitojärjestelmän päivittäistä manuaalista puhdistusta, jos sitä käytetään säännöllisesti tai jos se on pitkään (yli 2 päivää) pois käytöstä.



Hygieniasyistä ja identtisen vaahdon saavuttamiseksi joka kerralla suosittelemme maitoletkun ja sen muovisen suuttimen vaihtamista noin kolmen kuukauden välein. Tarvikkeet ovat saatavilla WMF:n verkkosivustolla.

- Tätä laitetta eivät saa käyttää henkilöt (ml. lapset), joiden fyysiset, aistivaraiset tai henkiset kyvyt ovat rajoittuneet tai joilla ei ole riittävästi kokemusta tai tietoa, ellei heidän turvallisuudestaan vastaava henkilö valvo tai opasta heitä laitteen käytössä.

- Lapsia on valvottava, jotta he eivät leiki laitteella.
- Älä käytä laitetta, jos virtajohto tai pistoke on vaurioitunut. Virtajohto täytyy vaihdattaa valmistajalla, huoltoliikkeessä tai vastaavalla ammattitaitoisella henkilöllä vaarojen välttämiseksi.
- Laitteesi on tarkoitettu kotitalouskäyttöön sisätiloissa vain alle 2 000 metrin korkeudessa.
- Älä upota laitetta, virtajohtoa tai pistoketta veteen tai muihin nesteisiin.
- Laite on tarkoitettu vain kotitalouskäyttöön.
- Sitä ei ole tarkoitettu käytettäväksi seuraavissa ympäristöissä, joita takuu ei kata:
 - myymälöiden, toimistojen ja muiden työympäristöjen henkilöstön keittiötilat,
 - maatilat,
 - asiakaskäyttö hotelleissa, motelleissa ja muissa majoituslaitoksissa,
 - aamiaismajoituksen kaltaiset ympäristöt.
- Noudata laitteen puhdistuksessa aina puhdistusohjetta:
 - irrota laitteen pistoke pistorasiasta,
 - älä puhdistu laitetta, kun se on kuuma,
 - puhdistu kostealla liinalla tai sienellä,
 - älä koskaan upota laitetta, sen virtajohtoa tai pistoketta veteen tai laita niitä juoksevan veden alle.
- Palovammojen välttämiseksi varmista suutinta käytettäessä, että se on kohdistettu oikein.
- Älä laita myllyyn vieraita esineitä.
- Laitetta ei saa laittaa kaappiin, kun se on käynnissä.

VAROITUS



Loukkaantumisvaara, jos tätä laitetta ei käytetä oikein. Käytön jälkeen älä koske kuumiin pintoihin (höyrysuutin), joissa on jäännöslämpöä.

2.2| VAIN EUROOPAN MARKKINA-ALUEELLE

- Tätä laitetta saavat käyttää vähintään 8-vuotiaat lapset, jos heitä valvotaan, he ovat saaneet ohjeet laitteen turvallisesta käytöstä ja he ovat täysin tietoisia laitteeseen liittyvistä vaaroista.
- Lapset eivät saa puhdistaa tai huoltaa laitetta, elleivät he ole yli 8-vuotiaita ja ellei aikuinen valvo heitä.
- Laitetta ja virtajohtoa on säilytettävä alle 8-vuotiaiden lasten ulottumattomissa.
- Tätä laitetta saavat käyttää henkilöt, joiden fyysiset, aistivaraiset tai henkiset kyvyt ovat rajoittuneet tai joilla ei ole riittävästi kokemusta tai tietoa, jos heidän turvallisuudestaan vastaava henkilö valvoo tai opastaa heitä laitteen turvallisessa käytössä ja he ymmärtävät vaarat.
- Lapset eivät saa käyttää laitetta leluna.

- Euroopan unionin direktiivissä 2012/19/EU sähkö- ja elektroniikkalaiteromusta (WEEE) määrätään, että kotitalouksien sähkölaitteita ei saa hävittää tavallisten yhdyskuntajätteidensä mukana. Vanhat laitteet on kerättävä erikseen niiden sisältämien materiaalien talteenoton ja kierrätyksen optimoimiseksi ja ihmisten ja ympäristön terveyden kohdistuvan vaikutuksen minimoimiseksi.

2.3| ASENNUSTA KOSKEVAT SUOSITUKSET

- Käytä laitteen sähköliitäntään vain maadoitettua pistorasiaa. Tarkista, että laitteen tyyppikilvessä ilmoitettu jännite vastaa sähköverkkosi jännitettä.
- Älä käytä laitetta, jos se ei toimi oikein tai jos se on vaurioitunut. Jos näin käy, ota yhteys valtuutettuun huoltoon.
- Turvallisuutesi vuoksi tämä laite on sovellettavien standardien ja säännösten mukainen (direktiivit pienjännitteestä, sähkömagneettisesta yhteensopivuudesta, elintarvikkeiden kanssa kosketuksiin joutuvista materiaaleista, ympäristöstä jne.).
- Virheellinen sähköliitäntä mitätöi takuusi.

- Älä käytä, jos tippa-alusta ja riskitiko eivät ole paikallaan.
- Irrota laitteen pistoke pistorasiasta, kun et aio käyttää sitä pitkään aikaan.
- Irrota pistoke pistorasiasta, jos käytön aikana ilmenee ongelma tai aiot puhdistaa laitteen.
- Älä irrota laitteen pistoketta pistorasiasta vetämällä johdosta.
- Virtajohto ei saa koskaan olla lähellä laitteen kuumia osia tai joutua kosketukseen niiden kanssa, olla lähellä lämmönlähdettä tai terävän reunan päällä.
- Varmista, että johto ja kätesi eivät kosketa laitteen kuumiin osiin (höyrystin).
- Katso laitteesi kalkinpoisto-ohje.
- Asiakas saa suorittaa vain puhdistuksen ja päivittäisen kunnossapidon, kaikki muut toimet on annettava valtuutetun huollon tehtäväksi.
- Laitteen lisävarusteet ja irrotettavat osat eivät ole astianpesukoneen kestäviä.
- Käytä oman turvallisuutesi vuoksi laitteellesi suunniteltuja WMF:n lisävarusteita ja varaosia.
- Tämä laite ei sovellu juomien valmistamiseen alle 2-vuotiaille lapsille.
- Kaikkiin laitteisiin sovelletaan tiukkoja laadunvalvontatoimia. Niihin sisältyvät varsinaiset käytötöstit satunnaisesti valituilla laitteilla, mikä selittää mahdolliset käytön jäljet.
- Loukkaantumisen riskin pienentämiseksi älä jätä johtoa roikkumaan pöydän tai työtason yli siten, että lapsi voi nykäistä siitä tai että joku kompastuu siihen.
- Älä koskaan kaada säiliöön kylmää vettä heti haudutusjakson jälkeen. Anna laitteen jäähtyä valmistuskertojen välillä.
- Älä sijoita laitetta kuuman kaasun tai sähköpolttimen päälle tai lähelle tai kuumaan uuniin.
- Käytä laitetta vain sen aiottuun käyttötarkoitukseen.
- Älä koskaan käytä laitetta, jos kätesi ovat märät.

2.4 | TÄRKEÄÄ TIETOA TUOTTEESTA

OHJE



Lue nämä ohjeet huolellisesti ja säilytä ne myöhempiä käyttöä varten. Noudata turvallisuusohjeita.

Laitetta saa käyttää vain aiottuun tarkoitukseen ja tämän oppaan mukaisesti. Se sisältää ohjeita laitteen käyttöön, puhdistamiseen ja hoitoon. Emme vastaa vahingoista, jotka johtuvat ohjeiden noudattamatta jättämisestä.

Säilytä nämä käyttöohjeet turvallisessa paikassa ja luovuta ne seuraavalle käyttäjälle yhdessä laitteen kanssa. Huomaa myös takuutiedot, jotka toimitetaan erikseen. Turvaohjeita on noudatettava laitetta käytettäessä.

2.5 | ENNEN ENSIMMÄISTÄ KÄYTTÖKERTAA

- 1 | Ota laite ja kaikki lisävarusteet laatikosta varovasti ja varmista, että kaikki komponentit ja lisävarusteet ovat täydelliset ja ehjät.
- 2 | Varmista, että kaikki pakkausmateriaalit on poistettu ennen käyttöä.
- 3 | Puhdista laite, komponentit ja lisävarusteet ennen ensimmäistä käyttökertaa ja pitkäaikaisen varastoinnin jälkeen *osiossa 11* kuvatulla tavalla. Käytä kaikkien pintojen puhdistamiseen aina sileää liinaa.

3 | KOMPONENTIT

- | | |
|---|--|
| 1 Irrotustyökalu + puhdistusneula | 19 Maitosuutin |
| 2 One Touch Cappuccino -lohko | 20 Maitokannu + kansi (mallista riippuen) |
| 3 Puhdistustabletin kouru | 21 Asetusten kosketuspainike |
| 4 Vesisäiliön kansi | 22 Kuuman veden ja Click & Cleanin kosketuspainike |
| 5 Kahvipapusaäiliön kansi | 23 Virran kosketuspainike |
| 6 Vesisäiliön kahva | 24 Aloitusnäytön kosketuspainike |
| 7 Claris - Aqua -suodatinjärjestelmä ja asennustarvikkeet | 25 Kosketusnäytön keskipaneeli |
| 8 Vesisäiliö | 26 Profiilin 1 |
| 9 Kahvinporojen kerääjä | 27 Profiilin 2 |
| 10 Korkeussäädettävät kahvin ulostulot | 28 Profiilin 4 |
| 11 Irrotettava nokan kansi | 29 Profiilin 3 |
| 12 Tippa-alustan vesimäärän tunnustus | 30 Tervetuloruutu |
| 13 Ristikko ja irrotettava tippa-alusta | 31 Puhdistustabletit |
| 14 Kupin merkivalo | 32 Veden kovuuden testausliuska (2 kpl) |
| 15 Ambient-valo | 33 Maitosuuttimen puhdistusharja |
| 16 Click & Clean -suuttimen lähtö | 34 Nestemäinen kalkinpoistoaine |
| 17 Maitoputken liitin | 35 Jauhemainen kalkinpoistoaine |
| 18 Maitoputki | |

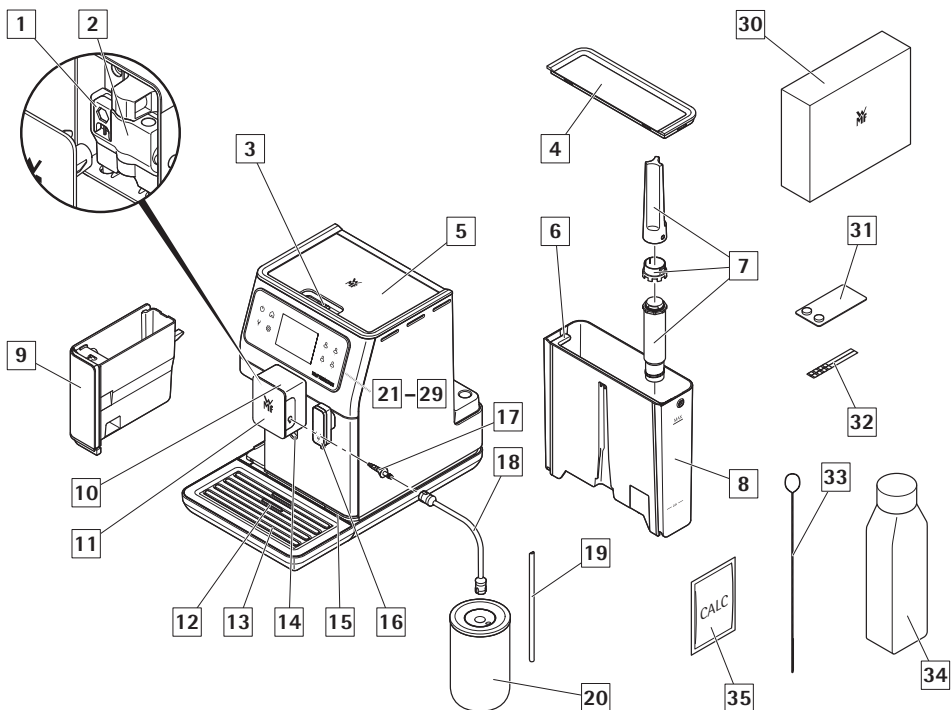













4 | MALLIEN VÄLISET EROT

OMINAISUUDET	WMF PERFECTION 640	WMF PERFECTION 660	WMF PERFECTION 680
Osat	hopea	hopea	hopea
Reseptit			
Ristretto	✓	✓	✓
Espresso	✓	✓	✓
Lungo	✓	✓	✓
Café Crème	✓	✓	✓
Doppio	✓	✓	✓
Americano	✓	✓	✓
Suodatinkahvi	✓	✓	✓
Kannutoiminto	✓	✓	✓
Cappuccino	✓	✓	✓
Italialainen Cappuccino	✓	✓	✓
Latte Macchiato	✓	✓	✓
Caffè Latte	✓	✓	✓
Flat White	✓	✓	✓
Espresso Macchiato	✓	✓	✓
Vaahdotettu maito	✓	✓	✓
Nitro Coffee	–	✓	✓
Chilled Coffee	–	–	✓
Iced Latte	–	–	✓
Teetä (mustaa/valkoista/vihreää)	–	✓	✓
Asetukset			
Profiiliasetukset	4	6	8
Kahvin vahvuuden asetusvaihtoehdot	3	4	4
Esihaudutusasetukset	3	3	3
Toiminto			
Click & Clean	✓	✓	✓
Kuuma vesi kupin huuhteluun	✓	✓	✓
WiFi koneen päivittämistä varten	✓	✓	✓
Lisävaruste			
Lasinen maitokannu mukana	–	✓	✓

5 | YLEISKUVA

5.1 | ERI PAINIKKEIDEN ESITTELY

PAINIKE	KUVAUS / YLEISET TOIMINNOT
	Koneen kytkeminen päälle ja pois. Painiketta on painettava koneen käynnistämiseksi.
	Kotipainike. Mahdollistaa paluun aloitusvalikkoon.
	Koneessa on monia asetuksia, tutustu niihin! Niiden avulla voit luoda oman makusi mukaisen kokemuksen.
	Kuumaa vettä käytettävissä suoraan kupin huuhteluun tai esilämmitykseen tai suoraan käytettäväksi.
	Mahdollistaa paluun edelliseen näyttöön.
	Siirry seuraavaan. Siirry esimerkiksi cappuccinoa valmistettaessa maidon valmistuksesta espression valmistukseen tietyn ajan jälkeen.
	Selaa valikkoo ylöspäin / suurena valittua parametria. Selaa valikkoo alaspäin / pienennä valittua parametria.
	Voit valmistaa laitteellasi yhden tai kaksi kupillista painamalla painiketta  .
OK	Valinnan vahvistus.
START	Käynnistä valinta.
STOP	Pysäytä valinta.
	Profiilipainikkeet näytön oikealla puolella.
	Profiilipainike näytön vasemmalla puolella.
	Asiayhteydestä riippuva painike, toiminto riippuu näytöstä (reseptien lisäasetus, profiilien asetukset jne.).
	WiFi-yhteyden tila

5.2 | VALOASETUKSET

Erityistietoa painikkeiden taustavalosta

- Kun painikkeessa ei ole valoa, kyseistä toimintoa ei voi käyttää.
- Kun painikkeessa on vähän valoa, toiminto on käytettävissä ja voidaan valita.
- Kun haluttu toiminto on käynnissä, valosta tulee hyvin kirkas.

Erityistietoa laitteen pohjan valoeffekteistä

- Kun kone on PÄÄLLÄ, pohjan valo on kirkas. Voit kytkeä valon päälle tai pois *osiossa 10* kuvatulla tavalla.
- Kun kone on POIS päältä, pohjassa ei ole valoa.
- Kun valo on vaihtuvassa tilassa, juomaa valmistetaan. Valo on vaihtuvassa tilassa myös, kun kone on käynnistymässä tai pysähtymässä.
- Kun pohjan valo vilkkuu, käyttäjän toimia tarvitaan käynnissä olevan toiminnon lopettamiseksi.
- Kaikki yleiset tiedot, kuten varoitukset, näkyvät näyttöpaneelissa [25](#).

OHJE



Tämä tuote sisältää energiatehokkuusluokan D valonlähteen. Huomaa, että tuotteen valoelementtiä ei ole tarkoitettu valaisutarkoituksiin. Valon saa vaihtaa valtuutettu huoltohenkilöstö.

Erityistietoa laitteen nokkavalosta

- Nokkavallo aktivoituu automaattisesti, kun resepti on käynnissä.

6 | LAITTEEN ASENTAMINEN

Katso edellä ohjeessa olevat ensimmäisen käytön *kuvat A1–A15*.

VAROITUS



Yhdistä laite maadoitettuun 230 V:n pistorasiaan. Jos tätä ei noudateta, vaarana on sähkön aiheuttama hengenvaarallinen loukkaantuminen! Noudata *osiossa 10* annettuja turvallisuusohjeita.

Sijoita laite vakaalle, tasaiselle, kuumuutta kestävälle alustalle kauas vesiroiskeista ja lämmönlähteistä. Varmista, että valitussa paikassa on riittävä ilmanvaihto, sillä laite tuottaa lämpöä. Älä sijoita laitetta marmorin kaltaisille pinnoille. Poista suojakalvo näyttöpaneelista [25](#).

Erityistietoa tippa-alustasta

Tippa-alusta mahdollistaa laitteesta mahdollisesti ulosvirtaavan veden tai kahvin keräämisen valmistuksen aikana ja jälkeen. On tärkeää jättää se aina paikalleen ja tyhjentää se säännöllisesti.

Laitteen kytkeminen päälle

Kytke laite päälle painamalla virtapainiketta [23](#), *WMF-logo* tulee näkyviin näytössä. Noudata laitteen antamia ohjeita (*kuvat A1–A15*).

Perusasetukset

Kun käytät konetta ensimmäistä kertaa, sinua pyydetään määrittämään useita asetuksia. Noudata näytön ohjeita.

6.1 | VEDEN KOVUUDEN MITTAAMINEN

Kone on säädettävä veden kovuuden mukaan asetukseen 0–4. Tee tämä noudattamalla näitä ohjeita:

- 1 | Ennen kuin käytät laitetta ensimmäistä kertaa, tarkasta veden kovuus, jotta voit säätää laitteen sen mukaan. Tämä toimenpide tulisi

suorittaa myös, kun käytät konetta paikassa, jossa veden kovuus on toinen, tai kun huomaat muutoksen veden kovuudessa.

- 2 | Tarkista veden kovuus käyttämällä koneen mukana toimitettua testiliuskaa [2] tai ota yhteys paikallisiin vesiviranomaisiin.

Luokkien tiedot on annettu taulukossa alla:

KOVUUSASTE	LUOKKA 0	LUOKKA 1	LUOKKA 2	LUOKKA 3	LUOKKA 4
° dH	< 3°	> 4°	> 7°	> 14°	> 21°
° e	< 3,75°	> 5°	> 8,75°	> 17,5°	> 26,25°
° f	< 5,4°	> 7,2°	> 12,6°	> 25,2°	> 37,8°
Laitteen asetus	0 – erittäin pehmeä	1 – pehmeä	2 – keskikova	3 – kova	4 – hyvin kova

- 3 | Täytä lasiin vettä ja laita siihen liuska (kuvat B1–B2).
- 4 | Ota liuska lasista. Lue veden kovuustaso 1 minuutin kuluttua (kuvat B3–B4).
- 5 | Ilmoita punaisten vyöhykkeiden määrä määrittäessäsi laitetta (kuvat B5–B6).

- 3 | Säädä kuukausi, jolloin suodatin on asennettu (kohta 1 kuvassa, vasemmanpuoleinen luku aukossa) kääntämällä suodattimen yläpäässä olevaa harmaata rengasta. Kuukausi, jolloin suodatin on vaihdettava, ilmaistaan seuraavan kuvan kohdassa 2 (oikeanpuoleinen luku aukossa).

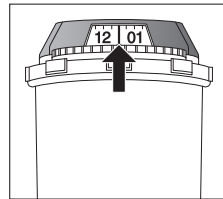

6.2 | SUODATTIMEN ASENNUS

Kun kytket koneen päälle ensimmäistä kertaa, se kysyy, haluatko asentaa suodattimen. Jos haluat, valitse KYLLÄ ja noudata näytön ohjeita.

- 1 | Asenna suodatin laitteeseen.
- 2 | Kierrä suodatin vesisäiliön pohjaan VAIN käyttämällä suodattimen mukana toimitettua lisävarustetta [7] (kuvat A4–A5).
- 4 | Muista täyttää vesisäiliö suodattimen asennuksen jälkeen.
- 5 | Aseta 0,6 litran suuruinen astia höyryn ulostulon alle (kuva A8).
- 6 | Kone aloittaa täyttämällä ja lämmittämällä vesipiirit ja suorittaa sitten automaattisen huuhtelun. Näyttö ilmoittaa, kun asennus on valmis.

7 | TÄRKEÄÄ TIETOA ENNEN JUOMIEN VALMISTAMISTA

7.1 | LAITTEEN VALMISTELEMINEN

- 1 | Irrota ja täytä vesisäiliö [8] enintään kolmella litralla (kuvat A3 ja A6).
- 2 | Vaihda vesisäiliö [8] (kuva A7).
- 3 | Poista kahvipapusaaliön kansi [5] ja lisää kahvipapuja (enint. 250 g) (kuvat A12–A13).
- 4 | Laita kahvipapusaaliön kansi takaisin [5] (kuva A14).

VARO



Älä täytä vesisäiliöön [8] kuumaa vettä, maitoa tai mitään muuta nestettä.

VARO



Älä koskaan laita jauhettua kahvia kahvisäiliöön. Emme suosittele käyttämään öljyisiä, karamellisoituja tai maustettuja kahvipapuja tässä laitteessa. Tällaiset pavut voivat vaurioittaa laitetta. Tarkista, että kahvipavut eivät sisällä mitään vierashiukkasia, kuten hiekkaa, sillä vierashiukkasten aiheuttamat vauriot mitätöivät takuun. Älä laita vettä kahvipapusaaliöön.

7.2 | MYLLYN VALMISTELEMINEN

Koneesi säätää jauhettavan kahvin määrän automaattisesti valituista juomista ja kahvin vahvuudesta riippuen.

Voit myös määrittää kahvi vahvuuden säätämällä kahvipapujen jauhatustasetta. Yleisesti mitä hienommaksi kahvipavut jauhetaan, sitä vahvempaa ja kermaisempaa kahvista tulee.

Tämä voi vaihdella myös käytetyn kahvin tyyppistä riippuen. Suosittelemme hienoa asetusta espressoille ja karkeampaa tavallisille kahvi juomille.

Säädä jauhatuksen hienojakoisuus kääntämällä kahvinporojen hienojakoisuuden säädintä, joka sijaitsee laitteen yläosassa (kuva A12).

VARO



Uuden tuotteen myllyasento on tehdasasetus, jota ei saa muuttaa 30 ensimmäisen reseptin aikana, jotta mylly pääsee asettumaan optimaalisiin asetuksiinsa. Jos kahvin annostelu on kuitenkin liian hidasta, voit kääntää säätöpyörää 1 pykälän vasempaan suuntaan saadaksesi lisää karkeutta.

OHJE



Tätä asetusta olisi käytettävä jauhettaessa aste asteelta. Sitä kannattaa siirtää yksi pykälä kerrallaan. Huomaat selkeän eron maussa kolmen reseptin jälkeen.

Jauhatustaseen säätäminen on hyödyllistä, kun vaihdat kahvin tyyppiä tai jos haluat valmistaa kahvia, joka on voimakkaampaa tai miedompaa. Tätä asetusta ei kuitenkaan kannata käyttää säännöllisesti.

7.3 | KAHVIN ULOSTULON SÄÄTÄMINEN

Voit laskea tai nostaa kahvin ulostuloja  kaikille käytettävissä oleville juomille kuppisi tai lasisi koon mukaan (kuva A15).

OHJE



Roiskumista voi sattua tai palovammoja voi saada, jos kahvin ulostulot  on säädetty liian korkealle kuppien kokoon nähden.

8 | JUOMIEN VALMISTAMINEN

Valmistus: Laita kuppi (kupit) kahvisuuttimien alle. Paina haluamasi juoman painiketta.

8.1 | KAHVIJUOMAT

Mahdolliset asetukset: Kahvin vahvuutta voi muuttaa valitsemalla eri määrän kahvipapuja.



Voit valmistaa laitteellasi yhden tai kaksi kupillista painamalla painiketta  (kuva C3).

Valmistettavan kahvin määrää voi säätää käytämällä näytön oikeassa sivussa olevaa määräästeikkoa (voidaan tehdä ennen reseptin käynnistämistä tai reseptin aikana). Kone aloittaa jauhamalla pavut ja tampaamalla jauhetun kahvin. Lopuksi se suodattaa kahvin. Muut asetukset ovat mahdollisia reseptin lisäasetuksissa (painamalla kolmea pientä pistettä näytön oikeassa yläkulmassa): Voit määrittää kahviesi lämpötilan ja esihaudutusajan (eli tauon kahvinporojen kostuttamisen ja kahvin valumisen välillä).

Voit pysäyttää valmistuksen milloin tahansa painamalla painiketta **STOP**.

8.2 | TEET / KUUMA VESI

Mahdolliset asetukset: Laitteella voi valmistaa kuumaa vettä teetä tai yrttiteetä varten.



Malli 640: Voit käyttää kuuman veden painiketta  kuumentaaaksesi vettä esimerkiksi valkoista teetä varten. Aseta kuppi Click & Clean -ulostulon  alle.

Mallit 660, 680: kolme teetyppiä (musta tee, valkoinen tee, vihreä tee), kuuman veden lämpötila mukautetaan juomavalinnan mukaan; voit säätää juoman määrän (ennen valmistusta ja sen aikana). Aseta kuppi kahvin ulostulojen  alle.

8.3 | MAITOA SISÄLTÄVÄT JUOMAT

Katso edellä ohjeessa olevat kuvat D1–D6.

Ennen reseptin käynnistämistä

1 | Yhdistä maitoputken liittimen  kapeampi ja pidempi puoli One Touch Cappuccino -lohkoon  (kuva D1).

OHJE



Aseta maitoputken liittimen  kapeampi ja pidempi puoli huolellisesti paikalleen varmistaaksesi reseptin laadun.

2 | Upota toinen pää säilöön tai lasiin, jossa on maitoa, tai maitokannuun (mallin mukaan) (kuva D3).

3 | Laita kuppi (kupit) kahvi-/maitosuuttimien alle (kuva D6).

Mahdolliset asetukset: Kahvin vahvuutta voi lisätä valitsemalla eri määrän kahvipapuja. Myös juoman koon voi valita. Muita asetuksia voi määrittää reseptin lisäasetuksissa.

Maidon vaahdottamiseen käytetään höyryä. Koska höyryn tuottamiseen vaaditaan korkeampi lämpötila, laite suorittaa esilämmityksen lisävaiheen.

Voit painaa painiketta **STOP** pysäyttääksesi reseptin tai voit painaa painiketta  siirtyäksesi reseptin seuraavaan vaiheeseen (vain resepteille, joissa on vähintään kaksi vaihetta).

OHJE



Maitoreseptien valmistuksen aikana ei ole mahdollista muokata määrää (kahvi ja maito).

Puhdistus maitoa sisältävien juomien valmistuksen jälkeen

Automaattinen maidon puhdistus: Näyttö kysyy kunkin maitoa sisältävien juomien valmistuksen jälkeen *Haluatko suorittaa puhdistuksen nyt?*

Maitojärjestelmän automaattisen puhdistuksen (Click & Clean) avulla voit puhdistaa One Touch Cappuccino Blockin, maitoletkun ja maitoputken. Liitä maitoputken  kärki One the One Touch Cappuccino Blockiin (kuva E3). Liitä letkun toinen pää Click & Clean -suuttimeen.

OHJE





Parhaiden tulosten saamiseksi on suositeltavaa puhdistaa irrotettava One Touch Cappuccino -lohko  säännöllisesti (katso osio 11).

Jos huomaat muutoksen maitovaahdon laadussa, voit toistaa huuhtelu- ja puhdistusprosessin: maitojärjestelmä, jota ei ole kunnossapidetty hyvin, voi aiheuttaa tällaisen ongelman.

OHJE



Automaattinen ulostulojen huuhtelu: valmistuksen tyyppistä riippuen (kahvi- tai maitoresepti) kone saattaa suorittaa automaattisen huuhteluohjelman, kun se kytkeytyy pois päältä. Tämä ohjelma kestää vain muutama sekunnin ja päättyy automaattisesti. Reseptejä varten, joissa ei ole maitoa, suosittelemme irrottamaan liitännän  One Touch Cappuccino -lohkosta .

HUOMIO



Kone ehdottaa jokaisen maitoreseptin lopuksi maidon puhdistamista. Suosittelemme sen suorittamista hygienian optimistason sekä maitojärjestelmän asianmukaisen toiminnan varmistamiseksi.

8.4 | PYSYVÄT ASETUKSET

Seuraavat pysyvät asetukset ovat mahdollisia:

	TUOTE	KAKSOISRESEPTI KÄYTETTÄVISSÄ	ARVIOITU KOKO	OLETUSVAHVUUS (MIN / KESKI / MAKS)	MAHDOLLISET ASETUKSET	LISÄASETUKSET VALITSEMALLA PARAMETREJA
Kahvi	Ristretto	Kyllä (2 jauhatusta)	25 ml	Maks	Määrä (20–40 ml, 5 ml:n portaissa), vahvuus	Kahvin lämpötila T1/T2/T3, esihaudutus 2/5/10s
	Espresso	Kyllä (2 jauhatusta)	40 ml	Keski	Määrä (40–70 ml, 10 ml:n portaissa), vahvuus	Kahvin lämpötila T1/T2/T3, esihaudutus 2/5/10s
	Lungo	Kyllä (2 jauhatusta)	70 ml	Keski	Määrä (70–100 ml, 10 ml:n portaissa), vahvuus	Kahvin lämpötila T1/T2/T3, esihaudutus 2/5/10s
	Café Crème	Kyllä (2 jauhatusta)	120 ml	Maks	Määrä (80–180 ml, 10 ml:n portaissa), vahvuus	Kahvin lämpötila T1/T2/T3, esihaudutus 2/5/10s
	Doppio	Ei	100 ml	Keski	Määrä (40–140 ml, 10 ml:n portaissa), vahvuus	Kahvin lämpötila T1/T2/T3, esihaudutus 2/5/10s
	Americano	Ei	160 ml	Keski	Määrä (120–280 ml, 10 ml:n portaissa), vahvuus	Kahvin lämpötila T1/T2/T3, esihaudutus 2/5/10s
	Suodatinkahvi	Kyllä (2 jauhatusta)	150 ml	Maks (kiinteä)	Määrä (80–170 ml, 10 ml:n portaissa), vahvuus	–
Latte	Kannutoiminto	Ei	375 ml	Maks	Määrä (375–1000 ml, 125 ml:n portaissa), vahvuus	Kahvin lämpötila T1/T2/T3, esihaudutus 2/5/10s
	Cappuccino	Kyllä (2 jauhatusta)	180 ml	Keski	Määrä (M, L, XL), vahvuus	Kahvin lämpötila T1/T2/T3, esihaudutus 2/5/10s, kahvin määrä (40–80 ml); vaahdon määrä (pieni, keski, suuri)
	Italialainen Cappuccino	Kyllä (2 jauhatusta)	180 ml	Keski	Määrä (M, L, XL), vahvuus	Kahvin lämpötila T1/T2/T3, esihaudutus 2/5/10s, kahvin määrä (40–80 ml); vaahdon määrä (pieni, keski, suuri)
	Latte Macchiato	Kyllä (2 jauhatusta)	250 ml	Keski	Määrä (M, L, XL), vahvuus	Kahvin lämpötila T1/T2/T3, esihaudutus 2/5/10s, kahvin määrä (50–80 ml); vaahdon määrä (pieni, keski, suuri)
	Caffè Latte	Kyllä (2 jauhatusta)	250 ml	Keski	Määrä (M, L, XL), vahvuus	Kahvin lämpötila T1/T2/T3, esihaudutus 2/5/10s, kahvin määrä (30–70 ml); vaahdon määrä (pieni, keski, suuri)
	Flat White	Ei	160 ml	Keski	Määrä (M, L, XL), vahvuus	Kahvin lämpötila T1/T2/T3, esihaudutus 2/5/10s, kahvin määrä (30–70 ml); vaahdon määrä (pieni, keski, suuri)
	Espresso Macchiato	Kyllä (2 jauhatusta)	50 ml	Keski	Määrä (M, L, XL), vahvuus	Kahvin lämpötila T1/T2/T3, esihaudutus 2/5/10s, kahvin määrä (30–70 ml); vaahdon määrä (pieni, keski, suuri)
Jääkahvi	Vaahdotettu maito	Ei	160 ml	–	Määrä (M, L, XL)	–
	Nitro Coffee	Ei	350 ml	Keski	–	Kahvin lämpötila T1/T2/T3, esihaudutus 2/5/10s
	Chilled Coffee	Ei	350 ml	Maks	–	Kahvin lämpötila T1/T2/T3, esihaudutus 2/5/10s
	Iced Latte	Ei	380 ml	Maks	–	Kahvin lämpötila T1/T2/T3, esihaudutus 2/5/10s
Teetä	mustaa / valkoista / vihreää	Ei	200 ml	–	Määrä (50–300 ml, 10 ml:n portaissa)	–

T = lämpötila

9 | PROFIILIVALIKOT

Profiilit ja lempireseptit mahdollistavat suosikkireseptien tallentamisen, reseptien ja muiden asetusten, kuten valon ja näytön asetusten, mukauttamisen.

9.1 | PROFIILIN LUOMINEN JA POISTAMINEN

Menetelmä 1: Paina yhtä profiilipainiketta näytön oikealla puolella [26] – [29]. Jos tälle painikkeelle ei ole jo tallennettu profiilia, noudata näytön ohjetta.

Menetelmä 2: Paina näytön vasemmassa yläkulmassa olevaa profiilikuvaketta (👤) ja sitten painiketta [⊕] (käytettävissä, jos profiilien enimmäismäärää ei ole saavutettu).

Mahdollisuus luoda jopa 8 eri profiilia (malista riippuen). Jos haluat muokata profiilia tai poistaa sen, paina *asetuspainiketta* kyseisessä profiilissa.

9.2 | SUOSIKKIRESEPTIEN LUOMINEN JA POISTAMINEN

Menetelmä 1: Paina profiililiittymässä painiketta [⊕] lisätäksesi reseptin ja noudata näytön ohjeita.

Menetelmä 2: Paina reseptin lopussa seuraavaa painiketta: (+👤)

Mahdollisuus tallentaa jopa kahdeksan reseptiä profiilia kohti. Jos haluat poistaa suosikkireseptin, pidä kyseinen ruutu painettuna ja paina sitten ruudun yläosassa näkyvää rastia tai siirry kyseisen profiilin asetuksiin ja valitse *hallinta*.

OHJE



Reseptiä ei voi muokata profiilivalikossa tai reseptin käsittelyn aikana.

OHJE



Jos pysäytät käynnissä olevan suosikkijuomasi, tämä asetus tallennetaan.

Voit määrittää erityisasetukset jokaiselle profiilille:

- Pohjan valo, päällä tai pois
- Automaattitoiminto päällä tietyllä suosikkireseptillä
- Reseptinäyttö
- Lisää nimi
- Valitse väri
- Valitse oikotie
- Reseptiruutujen hallinta

10 | ASETUSVALIKKO

Paina hammasratasta (⚙️) näyttöpaneelin [21] vasemmalla puolella.

Voit tehdä seuraavat asetukset:

- **Parametrit:** kieli, kello, päivämäärä, veden kovuus, kahvin lämpötila, teen lämpötila, mittayksikkö, pohjan valon kirkkaus, näytön kirkkaus, automaattinen poiskytkentä, automaattinen huuhtelu, reseptinäyttö (mosaiikki tai liukusäädin), esihaudutus, kahvin tyyppi, tuotteen nollaus.
- **WiFi-yhteys:** lisää tai poista verkko
- **Tiedot:** valmistetut juomat, valmistettujen reseptien määrä
- **Ohje ja oppaat:** videoita, joilla selitetään laitteen käyttöä

WiFi-yhteys laitteen päivittämistä varten

Voit yhdistää laitteen internetverkkoon. Voit muodostaa yhteyden ensikäynnistyksen yhteydessä tai myöhemmin. Voit muodostaa yhteyden myöhemmin painamalla laitteen asetuspainiketta. Päivitysten tekeminen vaatii internetyhteyden.

Varmista, että 2,4 GHz:n taajuus on aktivoitu WLAN-reitittimessäsi tai -yhteyspisteessäsi tukiasema on käytössä. Tuote tukee tällä hetkellä vain verkkoja, joiden kantama on a 2,4 GHz:n WLAN-verkon alueella.

Huomaa, että tällä hetkellä voidaan käsitellä vain WPA/WPA2-salauksen mukaisia WLAN-salanoja salaus voidaan käsitellä.

Aseta reitittimen tai yhteyspisteen WLAN-asetuksista 2,4 GHz:n kaistan ja/tai valitse salausvaihtoehtoiksi WPA tai WPA2.

Jos käytät matkapuhelimen HotSpot-pistettä, aktivoi sen asetus „Maksimoi yhteensopivuus“.

1 | Ohjeet laitteen internetyhteyden muodostamiseen:

- Valitse verkkosi: Siirry kohtaan **Asetukset**, sitten **WiFi-asetukset**, ja sitten **WiFi-haku**
- Syötä WiFi-verkkosi salasana
- Yhteyden muodostamisen ajaksi näkyviin tulee **Yhteyttä muodostetaan** -ruutu. Yhteyden muodostaminen voi kestää joitakin minutteja.
- Onnistunut yhteyden muodostaminen vahvistetaan näytössä (✓)

WiFi-yhteyden ilmaisinten merkitys:

- Tuote ei ole yhteydessä WiFi-verkkoon (🚫)
- Tuote on yhteydessä WiFi-verkkoon (📶)
- Tuotteen yhdistäminen ei ole mahdollista (🚫)

2 | Kun päivitys on saatavilla, siitä tulee ilmoitus aloitusnäyttöön. Voit valita, haluatko suorittaa päivityksen nyt vai myöhemmin.

Jos valitset myöhemmän päivityksen, saat uuden päivityspyynnön laitteen seuraavan käynnistyskerran yhteydessä (ellei päivitys ole pakollinen).

3 | WiFi-yhteyden osalta voi tehdä seuraavat valinnat:

- Aina yhteydessä
- Ei koskaan yhteydessä (et saa tietoja päivitysten saatavuudesta)
- Yhteydessä rajoitetun ajan (jotta saat ilmoituksen saatavilla olevasta päivityksestä)

Laitteen WiFi-verkkoon yhdistämistä koskevia ohjevideoita löydät verkkosivustolta <https://link.wmf.com/jqqme3> tai laitteessa näkyvän QR-koodin välityksellä.

Alla ovat käytettävissä olevat pääasetukset:



Päivämäärä	Päivämäärä on asetettava, varsinkin jos käytät vedensuodatinta.
Kello	Voit valita 12 tai 24 tunnin kellon.
Kieli	Voit valita haluamasi kielen tarjotuista.
Mittayksikkö	Voit valita mittayksiköksi ml tai oz.
Näytön kirkkaus	Voit säätää näytön kirkkauden mieltymystesi mukaan.
Juomien lämpötila	Voit säätää kahvijuomiesi ja/tai teejuomiesi lämpötilan kolmelle eri tasolle. Tämä on yleinen asetus, jota käytetään oletuksena kaikissa resepteissä. Voit kuitenkin muokata sitä toisinaan reseptin lisäasetuksista, kun käynnistät reseptin.
Veden kovuus	Voit määrittää veden kovuuden asteikolla 0–4 (<i>katso osio 6.1</i>).
Automaattinen poiskytkentä	Voit valita ajan, jonka jälkeen laite kytkeytyy automaattisesti pois päältä (käyttämättömyyden kesto). Tällä toiminnolla voit vähentää energiankulutusta. Määritä automaattinen poiskytkentäaika säästäaksesi energiaa (poiskytkentä 15/30/60/90 minuuttia sen jälkeen, kun konetta on viimeksi käytetty). Säädä automaattinen poiskytkentäaika lyhyimmälle kestolle (5 minuuttia) säästäaksesi mahdollisimman paljon energiaa. Voit myös palauttaa sen tehdasasetukseen.
Automaattinen huuhtelu	Voit valita aktivoituuko kahvin ulostulon automaattinen huuhtelu, kun kone käynnistetään (ei koske teereseptejä).
Pohjan valo	Voit säätää pohjan valoa mieltymystesi mukaan, päälle tai pois. Tämä asetus ei riipu kussakin profiilissa tehdyistä asetuksista.
Näyttö	Valitse näytön ulkoasuksi liukusäädin tai mosaiikki.
Esihaudutus	Voit säätää jauhatuksen vedellä kostutuksen aikaa.
Paputyyppi	Tämän toiminnon avulla voit valita, minkälaisilla pavuilla haluat täyttää koneen - tavallisilla tai öljyisillä pavuilla.
Tuotteen nollaus	Tuotteen nollaus poistaa asetukset ja säätösi: asetukset palautetaan oletusarvoiksi. Myös suosikit palautetaan alkuperäiseen tilaan.
WiFi-yhteys	Voit muodostaa yhteyden WiFi-verkkoosi ohjelmistopäivityksiä varten.

Poistu asetusvalikosta valitsemalla . Asetukset tallennetaan muistiin, jos koneen pistoke irrotetaan pistorasiasta.

11 | YLEINEN KUNNOSSAPITO

Asianmukaisen kunnossapidon suorittaminen optimoi koneesi käyttöiän ja auttaa säilyttämään kahvisi autenttisen maun. Hygieniasyistä on tärkeää suorittaa päivittäinen kunnossapito käyttöohjeissa ehdotetulla tavalla ja suorittaa huuhteluohjelma joka päivä ennen ensimmäistä käyttöä.

11.1 | KAHVINPOROJEN KERÄÄJÄN JA TIPPA-ALUSTAN KUNNOSSAPITO

Tippa-alusta  kerää käytetyn veden ja kahvinporojen kerääjä  kerää käytetyt kahvinporot.

Milloin ja miten tippa-alusta pitäisi tyhjentää?

Kun kone ilmoittaa tästä tarpeesta. Voit tyhjentää sen myös säännöllisesti ennen kuin kone ilmoittaa asiasta (*kuvat J1–J9*).

Suosituksena on tippa-alusta huuhteleminen ja kuivaaminen. On tärkeää jättää se aina paikalleen ja tyhjentää se säännöllisesti.



VARO



Hygieniasyistä suosittelemme irrottamaan ja puhdistamaan jokaisen elementin päivittäin kuumalla vedellä, sillä tämä säiliö on kosketuksessa maitoon ja kahviin.

VARO



Tippa-alustan tyhjentäminen  säännöllisesti, kun täyttöilmaisin  on yläasennossa. Puhdistusta varten voit irrottaa kannen vetämällä osoitetusta alueesta (*kuva J3*).

Milloin ja miten kahvinporojen kerääjä pitäisi tyhjentää?

Kun kone ilmoittaa tästä tarpeesta. Voit tyhjentää sen myös säännöllisesti ennen kuin kone ilmoittaa asiasta, mutta varmista, että kone on kytketty päälle, jotta se voi tallentaa tiedon kerääjän  tyhjentämisestä (*kuvat I1–I3*).

VARO



Jos kahvinporojen kerääjää  ei tyhjenetä säännöllisesti, kone voi vaurioitua. Älä pese kerääjää astianpesukoneessa. Hygieniasyistä suosittelemme puhdistamaan kahvinporojen säiliön päivittäin kuumalla vedellä, saippualla ja sienellä.

Suosittelme, että annat sen kuivua ilmassa ennen laittamista takaisin laitteeseen.

11.2 | VESISÄILIÖN KUNNOSSAPITO

Jotta kahvin paras maku, johon veden laatu vaikuttaa, säilyisi ja hygieniasyistä suosittelemme käyttämään vain raikasta vettä ja puhdistamaan vesisäiliön  päivittäin kuumalla vedellä ja pulloharjalla.

11.3 | MIKSI JA MITEN MAITAJÄRJESTELMÄÄ ON PIDETTÄVÄ KUNNOSSA?

Huolla maitojärjestelmä maitoa sisältävien juomien valmistuksen jälkeen.

HUOMIO



Hygieniasyistä suosittelemme koko maitojärjestelmän päivittäistä manuaalista puhdistusta, jos sitä käytetään säännöllisesti tai jos se on pitkään (yli 2 päivää) pois käytöstä.

HUOMIO



Hygieniasyistä ja identtisen vaahdon saavuttamiseksi joka kerralla suosittelemme maitoletkun ja sen muovisen suuttimen vaihtamista noin kolmen kuukauden välein. Tarvikkeet ovat saatavilla WMF:n verkkosivustolla.

Click & Clean (automaattinen maidon puhdistus)

Tämän uuden Click & Clean -toiminnon tarkoituksena on mahdollistaa maitovarusteiden tehokas, helppo ja nopea puhdistus.

Tämä toiminto puhdistaa kaikki varusteet jäykkää metalliputkea lukuun ottamatta, mikä johdetaan osittain koneen epäkeskosuuttimesta. Ennen kuin käynnistät puhdistuksen, vie siliikoniletkun maidonsekoitusvarsi [17] One Touch Cappuccino [2] -osaan ja liitä sen toinen pää epäkeskosuuttimeen:

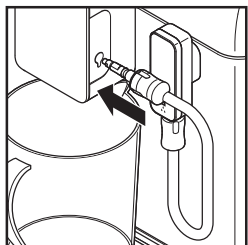

Tämän jälkeen voit käynnistää puhdistusohjelman (Click & Clean). Kuuma vesi virtaa vuorotellen One Touch Cappuccino -pään ja epäkeskosuuttimen läpi, jolloin järjestelmä puhdistuu erityisesti maitoresptin jälkeen.

OHJE



Tasaisen vaahdon laadun saavuttamiseksi suosittelemme, että

- käynnistät koneen puhdistusohjelman (Click & Clean). Voit käynnistää maitojärjes-

telmän puhdistuksen milloin tahansa. Ohjeet tähän löydät koneeseen tallennetusta opas-tuksesta: *Puhdistuksen suorittaminen*.

- Puhdista putki ja suutin huolellisesti kuumalla vedellä heti käytön jälkeen. Voit käyttää puhdistusharjaa [33] maitoputken metalliosan sisällä.
- Suosittelemme maitokannun [20] puhdistamista aina käytön jälkeen tai kun se on tyhjä. Lasi-kannu voidaan pestä astianpesukoneessa.

11.4 | MIKSI KAHVIPAPUSÄILIÖ ON PUHDISTETTAVA JA MITEN SE TEHDÄÄN?

Kahvipavut voivat jättää säiliöön öljytahroja, jotka voivat vaikuttaa kahvin makuun.

Parhaan kahvin maun säilyttämiseksi ja hygienian parantamiseksi suosittelemme pyyhkimään kahvipapusäiliön pehmeällä ja kuivalla liinalla aina, kun täytät sen.

VARO



Älä puhdista sitä vedellä, koska vesi kahvipapusäiliössä voi vaurioittaa tuotetta.

11.5 | YLEISEN KUNNOSSAPIDON YLEISKATSAUS

OSA	VAROITUS	OHJE
Kahvipapusäiliö	Tyhjä kahvipapusäiliö on täytettävä, jotta voidaan valmistaa jauhatuksen vaativia kahvijuomia	
Vesisäiliö	Tyhjä vesisäiliö on täytettävä, jotta reseptejä voidaan valmistaa	Reseptejä ei voi valmistaa, jos vesisäiliö ei ole paikallaan ja täynnä. Laita aina vesisäiliö laitteeseen.
Kahvinporojen kerääjä	Kun kahvinporojen kerääjä on täynnä, se on tyhjennettävä, jotta reseptejä voidaan valmistaa.	Mitään reseptejä ei voi valmistaa, jos kahvinporojen kerääjä ei ole paikallaan. Tippa-alusta kannattaa tyhjentää samaan aikaan kahvinporojen kerääjän kanssa.

12 | MUU KUNNOSSAPITO

Päiset huoltovalikkoon painamalla näytössä olevaa asetusten kosketuspainiketta (⚙️) ja sitten näytössä olevaa puhdistuslaattaa päästäksesi puhdistusvalikkoon.

KUNNOSSAPITO	MILLOIN?	SELITYS	TARVITTAVA LISÄVARUSTE
Automaattinen maidon puhdistus (Click & Clean) 55 s/95 ml	Jokaisen maitoa sisältävän juoman jälkeen, kun kone ilmoittaa tästä	Mahdollistaa koneen maitojärjestelmän puhdistaminen. Voit käynnistää maitojärjestelmän puhdistuksen milloin tahansa.	
Kahvin huuhtelu 45 s/25 ml	Milloin tahansa	Mahdollistaa koneen kahvijärjestelmän huuhtelun. Tässä prosessissa käytetään vain kuumaa vettä. Se takaa kahvisi autenttisen maun.	
Teen huuhtelu 25 s/40 ml	Milloin tahansa	Mahdollistaa huuhtelun kuumalla vedellä teesi tai uutteesi autenttisen maun varmistamiseksi.	
Maitovarus-teiden puhdistus 5 min	Kun kone ilmoittaa tästä tai milloin tahansa	Tähän liittyy irrotettavan One Touch Cappuccino -lohkon irrottaminen ja puhdistaminen [2]. Puhdista säännöllisesti maidon optimaalisen vaahdotuksen varmistamiseksi. Katso ohjeet edellä: <i>Kuvat F1-F15</i>	Puhdistusneula [1]
Kahvijärjestelmän puhdistus 13 min/600 ml	Kun kone ilmoittaa tästä tai milloin tahansa	Mahdollistaa koneen kahvijärjestelmän puhdistamisen ja rasvanpoiston. Tämä takaa juomasi aromien optimaalisen säilymisen.	1 puhdistustabletti
Kalkinpoisto 20 min/enintään 1 400 ml	Kun koneesta ilmoitetaan tai milloin tahansa tai 60 ensimmäisen kuumaa vettä / maitoa sisältävän juoman tai 600 kahvijuoman jälkeen.	Mahdollistaa kalkinpoiston suorittamisen. Poistaa kalkki- tai viinikivijäämät, jotka voivat vaikuttaa kahvin makuun. Jos juomien määrä ei riitä kalkinpoistoon, tämä toiminto ei ole käytettävissä. Sekoita tuotetta, kun kaadat sitä säiliöön, jotta se liukenee.	1 annos kalkinpoistoainetta

VARO



Puhdistusohjelmaa ei tarvitse suorittaa heti, kun laite siitä ilmoittaa, mutta se kannattaa tehdä mahdollisimman pian. Jos puhdistusta lykätään, varoitusviesti pysyy näkyvissä siihen asti, että toimenpide on suoritettu.

Jos irrotat koneen pistokkeen pistorasiasta puhdistuksen aikana tai jos tulee sähkökatko, puhdistusohjelma käynnistyy uudelleen. Tätä toimenpidettä ei voi lykätä: se on pakollinen

vesijärjestelmän huuhtelemiseksi. Tässä tapauksessa uusi puhdistustabletti voi olla tarpeen. Katso lisätietoja koneesi asetuksissa saatavilla olevista oppaista.

Haluatko tietää, milloin edellä mainitut toimenpiteet on suoritettava? Näyttöön tulee varoitusviesti heti, kun jokin toimenpiteistä on suoritettava.

VAROITUS



Vain valtuutettu asentaja saa suorittaa sähköjohtojen korjauksia ja suorittaa sähköverkkoon liittyviä toimenpiteitä. Näiden ohjeiden noudattamatta jättäminen aiheuttaa sähköiskusta johtuvan hengenvaaran. Älä käytä laitetta, jossa on näkyviä vaurioita!

TOIMINTO	ONGELMA	KORJAAVA TOIMENPIDE
Yleinen käyttö	Koneessa näkyy vika, ohjelmisto pysähtyy tai koneessa on toimintahäiriö.	Kytke laite pois päältä ja irrota laitteen pistoke pistorasiasta, irrota suodatin, odota minuutti ja käynnistä laite uudelleen. Pidä virtapainike painettuna käynnistystä varten.
	Laite ei käynnisty, kun virtapainiketta painetaan.	Tarkista sulakkeet ja virtapistokkeet. Tarkista, että virtapistoke on liitetty pistorasiaan oikein.
	Ohjelman aikana ilmenee sähkökatko.	Laite käynnistyy automaattisesti uudelleen, kun virta kytkeytyy taas päälle. Noudata tämän jälkeen tarvittaessa näytön ohjeita.
	Laite pyytää irrottamaan virtapistokkeen pistorasiasta ja kytkemään sen sitten takaisin.	Irrota laitteen pistoke pistorasiasta 20 sekunniksi, poista Claris Aqua -suodatinjärjestelmä ja kytke pistoke sitten takaisin pistorasiaan. Jos virhe ei poistu, ota yhteys WMF:n asiakaspalveluun.
	WiFi-yhteys ei toimi.	Laite ei ole yhteydessä WiFi-verkkoon. Tarkista verkkosi tai irrota laitteen pistoke pistorasiasta ja kytke se takaisin. Jos ongelma ei poistu, ota yhteys WMF:n asiakaspalveluun.
Käyttö	Kahvimylly pitää outoa ääntä.	Myllyssä on todennäköisesti vierasesineitä. Yritä tyhjentää se pölynimurilla. Jos se ei onnistu, ota yhteyttä WMF:n asiakaspalveluun.
	Kahvin jauhatusasteen säädintä on vaikea käyttää.	Muuta myllyn asetusta vain, kun se on käytössä.
	Laite ei valmista kahvia tai mitään muutakaan haluttua reseptiä.	Juoman valmistuksen aikana on tunnistettu ongelma. Laite on käynnistynyt automaattisesti uudelleen, ja se on valmis uuteen ohjelmaan.
	Olet käyttänyt kahvipapusaäiliössä kahvipapujen sijaan jauhettua kahvia.	Poista jauhettu kahvi kahvipapusaäiliöstä pölynimurilla. Laita kahvipapusaäiliöön vain kahvipapuja, vältä muita tuotteita (kuten mausteita).
	Kahvipapujen varoitus on aktiivinen, vaikka säiliössä on kahvipapuja.	Voit avata kannen ja ravistaa papuja käsin. Vältä öljyisten, karamellisoitujen tai maustettujen kahvipapujen käyttöä. Ne eivät mene helposti myllyyn.

TOIMINTO	ONGELMA	KORJAAVA TOIMENPIDE
	Laitteen alla on vettä.	Odota ennen vesisäiliön poistamista 15 sekuntia kahvin virtaamisen päätyttyä, jotta laite päättää ohjelmansa oikein. Tarkista, että tippa-alusta on koneessa oikein; sen olisi oltava aina paikallaan, vaikka laitetta ei käytettäisi. Tippa-alustaa ei saa poistaa ohjelman aikana.
	Kahvinporojen säiliössä on vettä.	Jos laitteen yläkannen päälle virtaa vettä, se ohjautuu suoraan kahvinporojen säiliöön. Vältä täyden kupin asettamista laitteen päälle.
	Kun kytket laitteen pois päältä, kahvin ulostuloista ja One Touch Cappuccino -lohkosta virtaa ulos vettä.	Valmistetun reseptin tyypistä riippuen kone voi suorittaa tukkeutumisen välttämiseksi automaattisen huuhteluohjelman, kun se kytetään pois päältä. Tämä ohjelma kestää vain muutaman sekunnin ja päättyy automaattisesti.
Juomien käyttäminen	One Touch Cappuccino -lohko ei ime maitoa.	Tarkista, että lohko on asennettu oikein (erityisesti maitoputken liitin). Varmista, että höyrysuutin ei ole tukkeutunut. Jos on, katso jäljempänä oleva kohta "Koneesi höyrysuutin vaikuttaa olevan osittain tai kokonaan tukossa". Tarkista, ettei liitin ole tukossa tai likainen; liota sitä kuumaa vettä ja astianpesuaineen seoksessa, huuhtele ja kuivaa sitten ennen uudelleenasetusta. Varmista, ettei joustava putki ole tukossa tai kiertynyt ja että se on laitettu oikein One Touch Cappuccino -lohkoon ilmavuotojen estämiseksi. Tarkista, että se on upotettu kokonaan maitoon. Huuhtele ja puhdista lohko (katso luvut, jotka koskevat One Touch Cappuccino -lohkon huuhtelua ja puhdistamista). Maitojuomia varten suosittelemme käyttämään tuoretta, pastöroitua tai iskukuumennettua maitoa, jonka pakkaus on vasta avattu. On myös suositeltavaa käyttää kylmää astiaa.
Maitovaahdon käyttäminen	One Touch Cappuccino -lohko tuottaa vain vähän tai ei lainkaan vaahtoa.	
	Maito tai vesi ei virtaa oikein kuppiin (kuppeihin).	Tarkista, että One Touch Cappuccino -lohko [2] on asetettu oikeaan paikkaan.
	Americanossa tai kuumassa vedessä on jälkiä maidosta.	Suorita maidon huuhteluohjelma tai irrota ja puhdista One Touch Cappuccino -lisävaruste ennen juoman valmistusta.
	Espresso tai kahvi ei ole riittävän kuumaa.	Suorita kahvipiirin huuhteluohjelma ennen kahvin valmistamista. Korota kahvin lämpötilaa lisäasetusten valikossa tai asetusvalikossa. Lämmitä kuppi huuhtelemalla sitä kuumalla vedellä ennen juoman valmistusta. Valitse kuppi haluamasi reseptin määrän mukaan. Vaihtoehtoisesti voit lämmitää kuppia huuhtelemalla sitä käyttäen yhden kosketuksen kuumaa vettä toimintaa.

TOIMINTO	ONGELMA	KORJAAVA TOIMENPIDE
	Kahvi on liian laimean väristä tai liian laihaa.	Vältä öljyisten, karamellisoitujen tai maustettujen kahvipapujen käyttöä. Tarkista, että kahvipapujen annostelu toimii oikein ja ettei mikään peitä tunnistinta. Pienennä valmistusmäärää ja lisää juomasi vahvuutta. Työnnä jauhatusasteen säädintä vasemmalle tehdäkseen jauhuksesta hienompaa. Valmista juoma kahdessa jaksossa käyttämällä kahden kupin toimintoa.
	Kahvin annostelu on liian hidasta.	Työnnä jauhatusasteen säädintä oikealle tehdäkseen jauhusta kahvista karkeampaa (käytetyn kahvityypin mukaan). Suorita yksi tai useita huuhteluohjelmia. Suorita koneen puhdistus (<i>katso osio 12</i>).
	Tee ei ole riittävän kuumaa tai se on liian kuumaa.	Suurena tai pienennä kuuman veden lämpötilaa asetusvalikossa.
Höyryn käyttäminen	Koneesi höyrysuutin vaikuttaa olevan osittain tai kokonaan tukossa.	Irrota suutin tuestaan irrotusavaimella (<i>kuva F4</i>). Vaihda tuki ilman suutinta. Käynnistä One Touch Cappuccino -lohkon huuhteluohjelma poistaaksesi jäämät. Puhdista höyrysuutin ja varmista, että maito- tai kalkkijäämät eivät tuki suuttimen aukkoa. Käytä tarvittaessa puhdistusneulaa (<i>kuva F5</i>).
	Höyrysuuttimesta ei tule höyryä.	Varmista, että höyrysuutin ei ole tukkeutunut. Katso edellä oleva kohta <i>Koneesi höyrysuutin vaikuttaa olevan osittain tai kokonaan tukossa</i> . Jos tämä ei auta, tyhjennä vesisäiliö ja poista Claris-suodatin tilapäisesti. Täytä vesisäiliö ja suorita höyryohjelmat (5–10) peräkkäin säiliöön, kunnes saat jatkuvan höyrysuihkun. Laita suodatin takaisin säiliöön ja palaa käyttämään tavallista vettä.
	Höyryä vuotaa tippa-alustan ristikosta.	Valmistuksen tyyppistä riippuen tippa-alustan ristikosta voi poistua höyryä.
Kunnossapidon käyttäminen	Kone ei pyydä kalkinpoistoa.	Kalkinpoistoa pyydetään suuren reseptimäärän jälkeen.
	Virtaus kahvisuuttimen läpi on vähäistä kalkinpoiston aikana.	Kalkinpoiston aikana laitteessa on käynnissä useita toimintoja ilman jatkuvaa virtausta suuttimen läpi.
	Tippa-alustalle on mennyt hieman jauhettua kahvia.	Pieni määrä jauhettua kahvia voi asettua tippa-alustalle. Kone on suunniteltu poistamaan ylimääräinen jauhettu kahvi niin, että perkolaatiovyöhyke pysyy puhtaana.
	Kun kahvinporojen kerääjä on tyhjennetty, näytöllä näkyy edelleen varoitusviesti.	Poista kahvinporojen kerääjä oikein ja noudata näytön ohjeita. Odota vähintään kuusi sekuntia, ennen kuin laitat sen takaisin.

TOIMINTO	ONGELMA	KORJAAVA TOIMENPIDE
	Vesisäiliö on täytetty, mutta varoitusviesti näkyy edelleen näytöllä.	Et ole ehkä laittanut riittävästi vettä siltä kannalta, että tuote tunnistaisi veden pinnan tason. Täytä koko säiliö. Tarkista, että säiliö on asennettu oikein laitteeseen. Säiliön pohjalla olevan uimurin tulisi liikkua vapaasti. Tarkista uimuri ja vapauta se tarvittaessa.

 Laite on eurooppalaisten direktiivien 2014/35/EU, 201/30/EU ja 2009/125/EU mukainen.

 Käyttöiän päätyttyä tuotetta ei saa hävittää normaalin kotitalousjätteen joukossa, vaan se on vietävä sähkö- ja elektroniikkalaitteiden keräyspisteeseen kierrättämistä varten. Materiaalit ovat kierrätettäviä niissä olevien merkintöjen mukaisesti. Vanhojen laitteiden uusiokäyttö, kierrätys ja muut vastavat edistävät merkittävästi ympäristönsuojelua. Pyydä paikallisilta viranomaisilta lisätietoa asianmukaisista hävityspaikoista.

Ajattele ympäristönsuojelua! Laitteesi sisältää arvokkaita raaka-aineita, jotka voidaan kierrättää. Toimita siksi laitteesi kaupunkisi tai kuntasi keräyspisteeseen.

Pidätämme oikeuden muutoksiin

NL GEBRUIKSAANWIJZING

1 Technische specificaties	230	8 Het bereiden van dranken	242
2 Belangrijke veiligheidsinformatie	230	8.1 Koffiedranken	242
2.1 Correct gebruik	231	8.2 Theesoorten / heet water	242
2.2 Uitsluitend voor de Europese markt	233	8.3 Dranken met melk	242
2.3 Aanbevelingen voor de installatie	233	8.4 Permanente instellingen	244
2.4 Belangrijke productinformatie	235	9 Profielmenu's	246
2.5 Voorafgaand aan het eerste gebruik	235	9.1 Profiel aanmaken en verwijderen	246
3 Onderdelen	236	9.2 Een favoriet recept maken en verwijderen	246
4 Verschillen tussen de modellen	237	10 Instellingenmenu	246
5 Overzicht	238	11 Algemeen onderhoud	248
5.1 Presentatie van de verschillende knoppen	238	11.1 Onderhoud van de opvangbak voor gemalen koffie en de druppelopvangbak	248
5.2 Lichtinstellingen	239	11.2 Onderhoud van het waterreservoir	249
6 Installeren van het apparaat	239	11.3 Waarom en hoe kan ik het melksysteem onderhouden?	249
6.1 Meten van de waterhardheid	240	11.4 Waarom en hoe moet het koffiebonenreservoir worden gereinigd?	250
6.2 Plaatsen van het filter	240	11.5 Overzicht algemeen onderhoud	250
7 Belangrijke informatie voorafgaand aan het bereiden van dranken	241	12 Overig onderhoud	250
7.1 Het voorbereiden van de apparatuur	241	13 Problemen oplossen	251
7.2 Voorbereiden van de molen	241		
7.3 Het aanpassen van de koffie-uitloop	242		

LIJST VAN AFBEELDINGEN

A Eerste gebruik | **B** Het meten van de waterhardheid | **C** Twee kopjes van een recept tegelijk maken | **D** Een melkrecept maken | **E** Snel melk spoelen (Click & Clean) | **F** Handmatige grondige reiniging van het melksysteem | **G** Ontkalkingsprogramma | **H** Volledige automatische reiniging van de machine | **I** Legen van de opvangbak voor gemalen koffie | **J** Legen van de lekbak

WMF PERFECTION 600-SERIES

VOLAUTOMATISCHE KOFFIEMACHINE

Hartelijk gefeliciteerd! U bent nu de trotse eigenaar van uw WMF Perfection volautomatische koffiemachine.

De dranken zijn toegankelijk met één simpele aanraking op de hoofdinterface. Het scherm stelt u in staat om de voortgang van de koffiebereiding te zien en biedt gemakkelijke toegang tot de verschillende menu's. De meeste dranken kunnen met twee tegelijkertijd worden gemaakt. Dat bespaart tijd en is gezelliger.

Wij wensen u vele jaren plezier met uw WMF Perfection volautomaat.

1 | TECHNISCHE SPECIFICATIES

Apparaat: WMF Perfection
volautomatische koffiemachine
Stroomtoevoer: 220 – 240 V~/50 Hz
Pompdruk: 15 bar
Koffiebonenreservoir: 250 g
Inhoud opvangbak gemalen koffie: 9 porties
Waterreservoir: 3,0 l
Stroomverbruik: Tijdens de werking 1550 W
Gebruik en opslag: binnenshuis, op een droge plaats (beschermd tegen vorst)
Snoerlengte (m): ca. 1,1
Afmetingen (mm) h x b x d: 371 x 250 x 410
Gewicht (kg): 9,3

De garantietermijn van dit apparaat is 2 jaar. Raadpleeg het garantiedocument voor meer informatie over de overige garantievoorwaarden in uw land.

Fabrikant:
SAS GSM
1076 Rue Saint-Léonard 53100 Mayenne
Frankrijk

2 | BELANGRIJKE VEILIGHEIDSINFORMATIE

In deze gebruiksaanwijzing wordt belangrijke informatie weergegeven met symbolen en signaalwoorden:

WAARSCHUWING geeft een gevaarlijke situatie aan die ernstig letsel kan veroorzaken.

VOORZICHTIG geeft een mogelijk gevaarlijke situatie aan die licht of matig letsel kan veroorzaken.

LET OP geeft een situatie aan die tot materiële schade kan leiden.

OPMERKING geeft aanvullende informatie over het veilig gebruiken van het product.





Symbolen: volg de aanwijzingen op.

2.1 | CORRECT GEBRUIK

- Reiniging en gebruikersonderhoud mogen niet door kinderen zonder toezicht worden uitgevoerd
- Lees de gebruiksaanwijzing zorgvuldig door voordat u het apparaat voor het eerst gebruikt en bewaar deze voor toekomstig gebruik: WMF kan geen aansprakelijkheid aanvaarden voor niet-conform gebruik van het apparaat.

LET OP

 Aan het einde van elk melkrecept stelt het apparaat een melkreiniging voor. Wij raden u aan dit te doen voor een optimale hygiëne en een goede werking van uw melksysteem.

 Om hygiënische redenen raden wij u aan het gehele melksysteem dagelijks handmatig te reinigen bij regelmatig gebruik of wanneer het langere tijd (meer dan 2 dagen) niet wordt gebruikt.

 Om hygiënische redenen en om telkens identiek schuim te verkrijgen, raden wij u aan de melkslang en het plastic mondstuk ongeveer om de drie maanden te vervangen. Deze accessoires zijn verkrijgbaar op de website van WMF.

- Dit apparaat is niet bedoeld om bediend te worden door mensen (inclusief kinderen) met verminderde lichamelijke, zintuiglijke of geestelijke vermogens of met gebrek aan ervaring met en/of kennis van het apparaat, mits zij dit onder toezicht doen of wanneer zij door de voor hun veiligheid verantwoordelijke persoon is uitgelegd hoe ze het apparaat veilig kunnen gebruiken.

- Kinderen mogen het apparaat alleen onder toezicht gebruiken, om er zeker van te zijn dat ze er niet mee spelen.
- Gebruik het apparaat niet als het netsnoer of de stekker is beschadigd. Het netsnoer moet door de fabrikant, de klantenservice van de fabrikant of door een vergelijkbaar gekwalificeerd persoon worden vervangen, om gevaarlijke situaties te voorkomen.
- Uw apparaat is bedoeld voor huishoudelijk gebruik binnenshuis, op een hoogte van minder dan 2000 meter.
- Dompel het apparaat, het netsnoer of de stekker niet onder in water of een andere vloeistof.
- Uw apparaat is uitsluitend ontworpen voor huishoudelijk gebruik.
- Het is niet bedoeld om in de volgende omgevingen gebruikt te worden. Bij gebruik in dergelijke omgevingen vervalt de garantie:
 - personeelskeukens in winkels, kantoren en andere werkomgevingen
 - boerderijen
 - door gasten in hotels, motels en andere logiesvoorzieningen
 - bed-and-breakfastachtige omgevingen
- Voor het reinigen van uw apparaat dient u te allen tijde de schoonmaakinstructies op te volgen:
 - haal de stekker van het apparaat uit het stopcontact,
 - maak het apparaat niet schoon als het heet is
 - maak het apparaat schoon met een schone, vochtige doek
 - dompel het apparaat, het netsnoer of de stekker nooit onder in water of zet het nooit onder stromend water.
- Controleer voorafgaand aan het gebruik van het stoompijpje eerst of het in de juiste richting staat, om het risico van verbranding tegen te gaan.
- Doe geen vreemde voorwerpen in de koffiemolen.
- Het apparaat mag tijdens het gebruik niet in een kast staan.

WAARSCHUWING



Als het apparaat niet op de juiste manier wordt gebruikt, is risico van letsel mogelijk. Raak na gebruik geen hete oppervlakken (stoompijpje) aan die onderhevig zijn aan restwarmte.

2.2| UITSLUITEND VOOR DE EUROPESE MARKT

- Dit apparaat kan worden gebruikt door kinderen vanaf 8 jaar, indien zij onder toezicht staan van en geïnstrueerd zijn in het veilig gebruik van het apparaat en de daaruit voortvloeiende risico's hebben begrepen.
- De reiniging en het onderhoud door de gebruiker mag niet door kinderen worden uitgevoerd, tenzij zij ouder zijn dan 8 jaar en onder toezicht staan van een volwassene.
- Houd het apparaat en het snoer buiten het bereik van kinderen jonger dan 8 jaar.
- Dit apparaat mag worden gebruikt door mensen met verminderde lichamelijke, zintuiglijke of geestelijke vermogens of met gebrek aan ervaring met en/of kennis over het apparaat, mits zij dit onder toezicht doen of wanneer zij uitleg hebben gekregen hoe ze het apparaat veilig kunnen gebruiken en de risico's hebben begrepen.
- Kinderen mogen het apparaat niet als speelgoed gebruiken.

- De Europese richtlijn 2012/19/UE A inzake afgedankte elektrische en elektronische apparatuur (AEEA, ook wel WEEE) vereist dat afgedankt huishoudelijk elektrisch apparaat niet mag worden weggegooid bij het normale huisvuil. Afgedankte apparatuur moet apart worden ingezameld om de terugwinning en het recyclen van de daarin opgenomen materialen te optimaliseren en de invloed op de volksgezondheid en het milieu te verminderen.

2.3| AANBEVELINGEN VOOR DE INSTALLATIE

- Gebruik uitsluitend een geaard stopcontact voor het apparaat. Controleer of de spanning, zoals weergegeven op het typeplaatje van het apparaat, overeenkomt met de netspanning thuis.
- Gebruik het apparaat niet als het niet goed werkt of beschadigd is. Als dit van toepassing is, neem dan contact op met een geautoriseerd servicecentrum.
- Het is voor uw veiligheid dat dit apparaat voldoet aan de van toepassing zijnde normen en regelgeving. (Richtlijnen over laagspanning, elektromagnetische compatibiliteit, materialen bestemd om in contact te komen met levensmiddelen, milieu, enz).

- Bij een onjuiste elektrische verbinding vervalt de garantie.
- Gebruik het apparaat niet als de druppelopvangbak en het rooster niet zijn geplaatst.
- Haal de stekker uit het stopcontact als u het apparaat langere tijd niet gebruikt.
- Trek de stekker uit het stopcontact als er tijdens het gebruik een probleem optreedt, of voordat u het apparaat gaat schoonmaken.
- Trek daarbij nooit aan het snoer, maar alleen aan de stekker van het apparaat.
- Zorg dat het netsnoer nooit in de buurt komt van, of in contact komt met de hete onderdelen van uw apparaat, in de buurt komt van een warmtebron of over een scherpe rand komt te liggen.
- Zorg ervoor dat het snoer en uw handen de hete delen van het apparaat (stoompijpje) niet aanraken.
- Zie de gebruiksaanwijzing voor informatie over het ontkalken van uw apparaat.
- Alle ingrepen aan het apparaat, anders dan het door de klant reinigen en het dagelijkse onderhoud, dienen door een geautoriseerd servicecentrum uitgevoerd te worden.
- De accessoires en uitneembare onderdelen van het apparaat zijn niet vaatwasmachinebestendig.
- Gebruik voor uw veiligheid alleen de WMF accessoires en reserveonderdelen die voor uw apparaat bestemd zijn.
- Dit apparaat is niet geschikt voor het maken van dranken voor baby's en peuters jonger dan 2 jaar.
- Alle apparaten worden onderworpen aan strikte kwaliteitscontroles. Deze procedures omvatten het testen van het daadwerkelijke gebruik van willekeurig geselecteerde apparaten, hetgeen gebruikssporen zou kunnen verklaren.
- Om het risico van letsel te beperken, mag het snoer niet over de tafel of het aanrecht hangen, omdat een kind er mogelijk aan kan trekken of iemand over het snoer kan struikelen.
- Vul het reservoir nooit direct na het bereiden van de drank met koud water. Laat het apparaat tussen de bereidingen door afkoelen.
- Zet het apparaat niet op of in de buurt van gaskookplaten of elektrische kookplaten, of in een hete oven.
- Gebruik het apparaat voor geen ander doel dan het beoogde doel.
- Bedien het apparaat niet met natte handen.

2.4 | BELANGRIJKE PRODUCTINFORMATIE

OPMERKING



Lees deze gebruiksaanwijzingen zorgvuldig door en bewaar hem om in de toekomst te kunnen raadplegen. Volg altijd de veiligheidsvoorschriften op.

Het apparaat mag uitsluitend voor het beoogde doel worden gebruikt en conform de instructies in deze handleiding. Hierin vindt u aanwijzingen voor het gebruiken, schoonmaken en onderhouden van het apparaat. Wij aanvaarden geen aansprakelijkheid voor schade als gevolg van niet-inachtneming.

Bewaar deze handleiding op een veilige plek en geef deze samen met het apparaat door aan een eventuele volgende eigenaar. Lees ook de garantie-informatie die als apart document is bijgevoegd. Neem tijdens het gebruik de veiligheidsmaatregelen in acht.

2.5 | VOORAFGAAND AAN HET EERSTE GEBRUIK

- 1 | Neem het apparaat en alle accessoires voorzichtig uit de doos en zorg ervoor dat alle onderdelen en accessoires compleet en onbeschadigd zijn.
- 2 | Zorg ervoor dat al het verpakkingsmateriaal vóór gebruik wordt verwijderd.
- 3 | Reinig het apparaat, de onderdelen en de accessoires vóór het eerste gebruik en na lange opslag, zoals beschreven in *hoofdstuk 11*. Gebruik altijd een gladde doek om alle oppervlakken te reinigen.

3 | ONDERDELEN

- | | |
|---|--|
| 1 Demontagegereedschap + reinigungsnaald | 19 Melklans |
| 2 One Touch Cappuccino-blok | 20 Melkreservoir + deksel (volgens model) |
| 3 Trechter voor reinigingstablet | 21 Aanraaktoets voor instellingen |
| 4 Deksel waterreservoir | 22 Aanraaktoets voor heet water en Click & Clean |
| 5 Deksel bonenreservoir | 23 Aanraaktoets voor Aan / Uit |
| 6 Handgreep waterreservoir | 24 Aanraaktoets voor het startscherm |
| 7 Claris – waterfiltersysteem met bijpassende accessoires | 25 Centraal aanraakscherm |
| 8 Waterreservoir | 26 Profiel 1 |
| 9 Opvangbak gemalen koffie | 27 Profiel 2 |
| 10 In hoogte verstelbare koffie-uitloop | 28 Profiel 4 |
| 11 Verwijderbare afdichting van de uitloop | 29 Profiel 3 |
| 12 Waterniveaudetectie in lekbak | 30 Welkombox |
| 13 Rooster en uitneembare druppelopvangbak | 31 Reinigingstabletten |
| 14 Led-lampje kop | 32 Strips voor waterhardheid (2x) |
| 15 Omgevings-led-lampje | 33 Reinigingsborstel voor de melklans |
| 16 Click & Clean-uitlaat | 34 Vloeibare ontkalker |
| 17 Connector melkslang | 35 Poederontkalker |
| 18 Melkslang | |

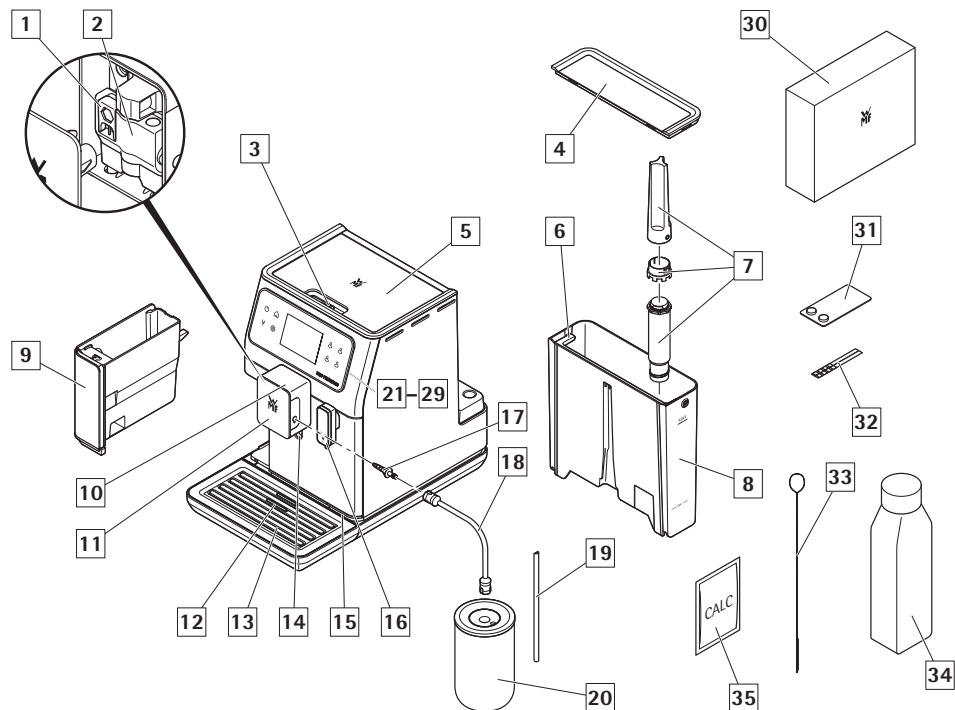













4 | VERSCHILLEN TUSSEN DE MODELLEN

KENMERKEN	WMF PERFECTION 640	WMF PERFECTION 660	WMF PERFECTION 680
Ontwerp	zilver	zilver	zilver
Recepten			
ristretto	✓	✓	✓
espresso	✓	✓	✓
lungo	✓	✓	✓
café cème	✓	✓	✓
doppio	✓	✓	✓
americano	✓	✓	✓
filterkoffie	✓	✓	✓
kanfunctie	✓	✓	✓
cappuccino	✓	✓	✓
Italiaanse cappuccino	✓	✓	✓
latte macchiato	✓	✓	✓
caffè latte	✓	✓	✓
flat white	✓	✓	✓
espresso macchiato	✓	✓	✓
Opgeschuimde melk	✓	✓	✓
nitro coffee	–	✓	✓
ijskoffie	–	–	✓
iced latte	–	–	✓
Thee (zwarte / witte / groene)	–	✓	✓
Instellingen			
Profielinstellingen	4	6	8
Instelopties koffiesterkte	3	4	4
Opties voor pre-infusie	3	3	3
Funcie			
Click & Clean	✓	✓	✓
Warm water om het kopje te spoelen	✓	✓	✓
Wifi om de machine bij te werken	✓	✓	✓
Accessoire			
Inclusief glazen melkreservoir	–	✓	✓

5 | OVERZICHT

5.1 | PRESENTATIE VAN DE VERSCHILLENDE KNOPPEN

KNOP	BESCHRIJVING / ALGEMENE FUNCTIES
	Het apparaat aan- en uitschakelen. Druk altijd deze knop om het apparaat in te schakelen.
	Knop Home. Hiermee kunt u terugkeren naar het menu Home.
	Het apparaat heeft een reeks instellingen - bekijk de instellingen! Hiermee kunt u een persoonlijkere beleving creëren.
	Directe toegang tot heet water om af te spoelen, uw kopje voor te verwarmen of om direct warm water te krijgen.
	Hiermee kunt terugkeren naar het vorige scherm.
	Ga naar het volgende. Als u bijvoorbeeld een cappuccino aan het bereiden bent, kunt u na een bepaalde tijd wisselen van het bereiden van melk naar het bereiden van espresso.
	Blader omhoog in het menu/verhoog de geselecteerde waarde. Blader omlaag in het menu/verlaag de geselecteerde waarde.
	U kunt met uw apparaat een of twee kopjes bereiden door op de knop  te drukken.
OK	Bevestiging van de selectie.
START	Start de selectie.
STOP	Stop de selectie.
	Profielknoppen aan de rechterkant van het scherm.
	Profielknop aan de linkerkant van het scherm.
	Knop waarvan de functie afhankelijk is van het scherm (geavanceerde instellingen voor recepten, profielinstellingen, enz.)
	Verbindingsstatus wifi.

5.2 | LICHTINSTELLINGEN

Specifieke informatie over de achtergrondverlichting van de knoppen

- Als een knop niet is verlicht, is de overeenkomstige functie niet beschikbaar.
- Als een knop een beetje is verlicht, is de functie beschikbaar en kan worden geselecteerd.
- Als de gevraagde functie in werking is, wordt de knop sterk verlicht.

Specifieke informatie over de lichteffecten op de basis van het apparaat.

- Als het apparaat is ingeschakeld (AAN), is de basis helder verlicht. U kunt het licht aan- en uitschakelen, zoals beschreven in *hoofdstuk 10*.
- Als het apparaat is uitgeschakeld (UIT), is de basis niet verlicht.
- Als de verlichting 'zwevend' wordt weergegeven, wil dat zeggen dat er een drank wordt bereid. Evenals het starten en stoppen van de machine.
- Als de verlichting van de basis knippert, is een actie van de klant vereist om het proces te beëindigen.
- Alle generieke informatie, zoals waarschuwingen, wordt in/op het display weergegeven .

OPMERKING

 Dit product bevat een lichtbron van energie-efficiëntieklasse D. Het lichtelement in het product is niet bedoeld voor verlichtingsdoeleinden. Gekwalificeerde servicemedewerkers kunnen het licht vervangen.

Specifieke informatie over de verlichting van de uitloop van het apparaat

- Het lampje van de uitloop wordt automatisch geactiveerd als het recept wordt verwerkt.

6 | INSTALLEREN VAN HET APPARAAT

Zie het eerste gebruik *afbeelding A1-A15*, zoals eerder beschreven in deze gebruiksaanwijzing.

WAARSCHUWING

 Sluit het apparaat aan op een geaard stopcontact van 230 V. Het niet aansluiten op een geaard stopcontact kan dodelijk letsel veroorzaken als gevolg van elektriciteit! Volg de veiligheidsvoorschriften op zoals beschreven in *hoofdstuk 10*.

Plaats uw apparaat op een stabiele, vlakke, warmtebestendige ondergrond, verwijderd van opspattend water en warmtebronnen. Controleer of de gekozen locatie afdoende is geventileerd, omdat het apparaat warmte afgeeft. Plaats het apparaat alstublieft niet op oppervlakken van bijvoorbeeld marmer. Verwijder de beschermfolie van het display .

Specifieke informatie over de druppelopvangbak

Hiermee kunt u water of koffie opvangen die tijdens en na de bereiding mogelijk uit het apparaat stroomt. Het is belangrijk om de druppelopvangbak altijd op zijn plaats te laten en regelmatig te legen.

Het apparaat inschakelen

Schakel het apparaat in door op de aan/uitknop  te drukken. Het *WMF-logo* wordt op het scherm weergegeven. Volg de instructies van uw apparaat op (*afbeelding A1-A15*).

Begininstellingen

Als u het apparaat voor de eerste keer gebruikt, wordt u gevraagd om de verschillende instellingen te configureren. Volg de op het scherm weergegeven indicaties.

6.1 | METEN VAN DE WATERHARDHEID

Stel uw apparaat in op basis van de hardheid van het door u gebruikte water, van 0 tot 4. Ga hiervoor als volgt te werk:

- 1| Controleer voordat u het apparaat voor de eerste keer gebruikt de hardheid van het door u gebruikte water, zodat u het apparaat overeenkomstig kunt instellen. Doe dit ook

bij gebruik van het apparaat op een locatie waar de hardheid van het water afwijkt, of als u merkt dat er een verschil is in de hardheid van het water.

- 2| Gebruik om de hardheid van het water te controleren, de teststaafjes  die bij uw apparaat zijn meegeleverd, of neem contact op met het plaatselijke waterleidingbedrijf.

De details van de classificaties zijn opgenomen in de onderstaande tabel:

MATE VAN HARDHEID	KLASSE 0	KLASSE 1	KLASSE 2	KLASSE 3	KLASSE 4
° dH	< 3°	> 4°	> 7°	> 14°	> 21°
° e	< 3,75°	> 5°	> 8,75°	> 17,5°	> 26,25°
° f	< 5,4°	> 7,2°	> 12,6°	> 25,2°	> 37,8°
Instelling apparaat	0 – zeer zacht	1 – zacht	2 – gemiddelde hardheid	3 – hard	4 – zeer hard

- 3| Vul een glas water en plaats een staafje (afbeelding B1 + B2).
- 4| Haal het staafje uit het glas. Lees na 1 minuut de waterhardheid af (afbeelding B3 + B4).
- 5| Geef het aantal rode zones aan bij de configuratie van het apparaat. (afbeelding B5 + B6).

- 3| Stel de maand in waarin het filter werd geplaatst (positie 1 op de afbeelding, het cijfer links in de opening) door de grijze ring aan de bovenkant van het filter te verdraaien. De maand waarin het filter moet worden vervangen wordt aangegeven op positie 2 op de volgende afbeelding (cijfer rechts in de opening).

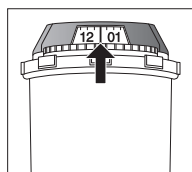





6.2 | PLAATSEN VAN HET FILTER

Als u het apparaat voor de eerste keer inschakelt, wordt u gevraagd om het filter te plaatsen. Indien u dit wenst, selecteert u YES (Ja) en volgt u de instructies op het scherm.

- 1| Plaats het filter in het apparaat.
- 2| Schroef het filter ALLEEN in de bodem van het waterreservoir met behulp van het bij het filter geleverde accessoire.  (afbeelding A4 + A5).
- 4| Zorg ervoor dat het waterreservoir wordt gevuld na het plaatsen van het filter.
- 5| Plaats een container of bak van 0,6 l onder de stoomuitlaat (afbeelding A8).
- 6| Het apparaat start met het vullen van de watercircuits, het verwarmen van de circuits en zal vervolgens een automatische spoeling uitvoeren. De informatie op het scherm geeft aan wanneer de installatie is afgerond.

7 | BELANGRIJKE INFORMATIE VOORAFGAAND AAN HET BEREIDEN VAN DRANKEN

7.1 | HET VOORBEREIDEN VAN DE APPARATUUR

- 1| Verwijder en vul de watertank  met max. 3 l (afbeelding A3 + A6).
- 2| Plaats het waterreservoir  weer terug (afbeelding A7).
- 3| Verwijder het deksel van de koffiebonenreservoir  en voeg koffiebonen toe (max. 250 g) (afbeelding A12 + A13).
- 4| Plaats het deksel weer op het koffiebonenreservoir  (afbeelding A14).

VOORZICHTIG



Vul het waterreservoir  niet met heet water, melk of andere vloeistoffen.

VOORZICHTIG



Vul het koffiebonenreservoir nooit met gemalen koffie. Het wordt aanbevolen om voor dit apparaat geen olie-achtige, gekaramelliseerde of gearomatiseerde koffiebonen te gebruiken. Dergelijke soorten bonen kunnen het apparaat beschadigen. Controleer of de koffiebonen geen vreemde deeltjes bevatten, zoals kiezelsteentjes, omdat bij schade door vreemde deeltjes de garantie komt te vervallen. Doe geen water in het koffiebonenreservoir.

7.2 | VOORBEREIDEN VAN DE MOLEN

Afhankelijk van de gekozen drank en de sterkte van de geselecteerde koffie, zal uw apparaat automatisch de hoeveelheid gemalen koffie aanpassen.

U kunt de sterkte van uw koffie ook instellen door de fijnheid van de maling van de koffiebonen aan te passen. In het algemeen gesteld: hoe fijner de maling van de koffiebonen, hoe sterker de koffie zal zijn en hoe dikker de crema laag.

Afhankelijk van het soort koffie dat wordt gebruikt, kan dit ook afwijken. Voor espresso adviseren wij een fijnere instelling en voor normale koffie een grovere maling.

Stel de maalfijnheid in door aan de fijnregelaar voor koffiedik te draaien die zich aan de bovenkant van het apparaat bevindt (afbeelding A12).

VOORZICHTIG



Bij nieuwe producten is de stand van de molen een fabrieksinstelling en mag deze gedurende 30 recepten niet worden gewijzigd, zodat de molen zich optimaal kan instellen. Als de koffie echter te langzaam komt, kunt u de regelaar 1 tandje naar links draaien voor meer grofheid.

OPMERKING



Deze instelling moet tijdens het malen stand voor stand worden toegepast. Wij raden u aan om de instelling telkens met één stapje tegelijk aan te passen. Pas na drie bereidingen zult u een duidelijk smaakverschil merken.

Het instellen van de fijnheid van de maling is zinvol als u een ander soort koffie gaat gebruiken of koffie wilt maken die minder sterk is. Het wordt echter niet geadviseerd om deze instelling systematisch toe te passen.

7.3 | HET AANPASSEN VAN DE KOFFIE-UITLOOP

Voor alle beschikbare dranken kunt u de hoogte van koffie-uitloop  hoger of lager instellen, afhankelijk van de grootte van uw kopje, beker of glas (afbeelding A15).

OPMERKING



Als de koffie-uitloop  te hoog is ingesteld in verhouding tot de grootte van de kopjes, bestaat het risico van spetters en verbranden.

8 | HET BEREIDEN VAN DRANKEN

Bereiding: Plaats het kopje/de kopjes onder de koffie-uitloop. Druk op de knop voor de gewenste drank.

8.1 | KOFFIEDRANKEN

Mogelijke instellingen: Het is mogelijk de sterkte van de koffie aan te passen door een ander aantal koffiebonen te kiezen.



U kunt met uw apparaat een of twee kopjes bereiden door op de knop  (afbeelding C3) te drukken.

Het is mogelijk om het volume van de te bereiden koffie aan te passen met behulp van de schaalverdeling voor de hoeveelheid aan de rechterkant van het scherm. Het is mogelijk om dat voorafgaand aan het bereiden van het recept te doen, maar ook tijdens de bereiding. Het apparaat start met malen, gevolgd door het aanstampen van de gemalen koffiebonen en vervolgens het zetten van de koffie. Andere instellingen zijn mogelijk in de geavanceerde instellingen van het recept (door op de drie kleine puntjes rechtsboven in het scherm te drukken): U kunt de temperatuur van uw koffie instellen en de pre-infusietijd (pauze tussen het bevochtigen van de koffiedrab en het doorlopen van de koffie).

U kunt de bereiding op elk gewenst moment stoppen, door op **STOP** te drukken.

8.2 | THEESOORTEN/HEET WATER

Mogelijke instellingen: Uw apparaat stelt u in staat om heet water te bereiden voor diverse theesoorten of voor kruidenthee.



Model 640: Met de heetwaterknop  kunt u bijvoorbeeld een witte thee bereiden. Plaats het kopje onder de click & clean uitloop .

Modellen 660, 680: Drie soorten thee (zwarte thee, witte thee, groene thee), de temperatuur van het water wordt aan de keuze van de drank aangepast; u kunt het volume van de drank aanpassen (voor en tijdens de bereiding). Plaats het kopje onder de koffie-uitloop .

8.3 | DRANKEN MET MELK

Zie afbeelding D1 – D6 zoals eerder weergegeven in deze gebruiksaanwijzing.

Voorafgaand aan het bereiden van het recept

1 | Sluit het dünnere en langere gedeelte van de connector van de melkslang  aan op het One Touch Cappuccino-blok  (afbeelding D1).

OPMERKING



Zorg ervoor dat het dünnere en langere gedeelte van de connector van de melkslang  goed diep wordt ingestoken, zodat de kwaliteit van het recept gewaarborgd is.

2 | Dompel het andere uiteinde in een bak of glas met melk of het melkreservoir (afhankelijk van het model) (afbeelding D3).

3 | Plaats de kop(pen) onder de koffie-/melkmondstuk ken (afbeelding D6).

Mogelijke instellingen: Het is mogelijk om de sterkte van de koffie te verhogen door een ander aantal koffiebonen te selecteren en het volume van de drank te selecteren. Andere instellingen zijn mogelijk in de geavanceerde instellingen van het recept.

De stoom wordt gebruikt om de melk op te schuimen. Omdat voor het produceren van stoom een hogere temperatuur is vereist, zal het apparaat een extra voorverwarmingsfase uitvoeren.

U kunt op **STOP** drukken om het recept te stoppen, u kunt op  drukken om naar de volgende stap van het recept te gaan (alleen voor recepten die 2 of meer stappen omvatten).

OPMERKING



Het is niet mogelijk om het volume tijdens het uitvoeren van een melkrecept (koffie en melk) aan te passen.

Reiniging na het bereiden van dranken met melk

Automatische melkreiniging: Het scherm geeft aan *Do you want to clean it now?* (Wilt u nu reinigen?) aan het einde van elke melkbereiding.

Met behulp van de automatische reiniging van het melksysteem (Click & Clean) kunt u het One Touch Cappuccino Block, de melkslang en het melkpijpje reinigen. Verbind het uiteinde van de melkslang  met het One de One Touch Cappuccino Block (afbeelding E3). Sluit het andere uiteinde van het slangetje aan op het Click & Clean-mondstuk.

OPMERKING





Voor de beste resultaten wordt geadviseerd het One Touch Cappuccino uitneembare blok  regelmatig te reinigen (zie paragraaf 11).

Als u een verandering van de kwaliteit van uw melkschuim opmerkt: aarzel dan niet om het spoel- en reinigungsproces te herhalen. Dit soort problemen kunnen worden veroorzaakt door een niet goed onderhouden melksysteem.

OPMERKING



Automatische spoeling uitlopen: afhankelijk van het type bereiding (koffie of melkachtig recept) kan het apparaat bij het uitschakelen een automatisch spoelprogramma afwerken. De cyclus duurt slechts enkele seconden en stopt automatisch. Voor recepten zonder melk raden we aan om de aansluiting  los te koppelen van het One Touch Cappuccino-blok .

LET OP



Aan het einde van elk melkrecept stelt de machine een melkreiniging voor. Wij raden u aan dit te doen voor een optimale hygiene en een goede werking van uw melksysteem.

8.4 | PERMANENTE INSTELLINGEN

De volgende permanente instellingen zijn mogelijk:

	PRODUCT	DUBBEL RECEPT BESCHIKBAAR	GESCHATTE OMVANG	STANDAARDSTERKTE (MIN / MED / MAX)	MOGELIJKE INSTELLINGEN	GEAVANCEERDE INSTELLINGEN DOOR PARAMETERS IN TE DRUKKEN
koffie	ristretto	ja (2 malingen)	25 ml	Max.	volume (20 – 40 ml, in stappen van 5 ml), sterkte	Koffietemperatuur T1 / T2 / T3, pre-infusie 2 / 5 / 10 s
	espresso	ja (2 malingen)	40 ml	Med.	volume (40 – 70 ml, in stappen van 10 ml), sterkte	Koffietemperatuur T1 / T2 / T3, pre-infusie 2 / 5 / 10 s
	lungo	ja (2 malingen)	70 ml	Med.	volume (70 – 100 ml, in stappen van 10 ml), sterkte	Koffietemperatuur T1 / T2 / T3, pre-infusie 2 / 5 / 10 s
	café cème	ja (2 malingen)	120 ml	Max.	volume (80 – 180 ml, in stappen van 10 ml), sterkte	Koffietemperatuur T1 / T2 / T3, pre-infusie 2 / 5 / 10 s
	doppio	nee	100 ml	Med.	volume (40 – 140 ml, in stappen van 10 ml), sterkte	Koffietemperatuur T1 / T2 / T3, pre-infusie 2 / 5 / 10 s
	americano	nee	160 ml	Med.	volume (120 – 280 ml, in stappen van 10 ml), sterkte	Koffietemperatuur T1 / T2 / T3, pre-infusie 2 / 5 / 10 s
	filterkoffie	ja (2 malingen)	150 ml	Max. (vast)	volume (80 – 170 ml, in stappen van 10 ml), sterkte	–
Latte	Kanfunctie	nee	375 ml	Max.	Volume (375 – 1000 ml, in 125 ml), sterkte	Koffietemperatuur T1 / T2 / T3, pre-infusie 2 / 5 / 10 s
	cappuccino	ja (2 malingen)	180 ml	Med.	Volume (M, L, XL), sterkte	Koffietemperatuur T1 / T2 / T3, pre-infusie 2 / 5 / 10 s, koffievolume (40 – 80 ml); schuimvolume (klein, middelgroot, groot)
	Italiaanse cappuccino	ja (2 malingen)	180 ml	Med.	Volume (M, L, XL), sterkte	Koffietemperatuur T1 / T2 / T3, pre-infusie 2 / 5 / 10 s, koffievolume (40 – 80 ml); schuimvolume (klein, middelgroot, groot)
	latte macchiato	ja (2 malingen)	250 ml	Med.	Volume (M, L, XL), sterkte	Koffietemperatuur T1 / T2 / T3, pre-infusie 2 / 5 / 10 s, koffievolume (50 – 80 ml); schuimvolume (klein, middelgroot, groot)
	caffè latte	ja (2 malingen)	250 ml	Med.	Volume (M, L, XL), sterkte	Koffietemperatuur T1 / T2 / T3, pre-infusie 2 / 5 / 10 s, koffievolume (30 – 70 ml); schuimvolume (klein, middelgroot, groot)
	flat white	nee	160 ml	Med.	Volume (M, L, XL), sterkte	Koffietemperatuur T1 / T2 / T3, pre-infusie 2 / 5 / 10 s, koffievolume (30 – 70 ml); schuimvolume (klein, middelgroot, groot)
	espresso macchiato	ja (2 malingen)	50 ml	Med.	Volume (M, L, XL), sterkte	Koffietemperatuur T1 / T2 / T3, pre-infusie 2 / 5 / 10 s, koffievolume (30 – 70 ml); schuimvolume (klein, middelgroot, groot)
Opgeschuimde melk	nee	160 ml	–	Volume (M, L, XL)	–	
Iced	nitro coffee	nee	350 ml	Med.	–	Koffietemperatuur T1 / T2 / T3, pre-infusie 2 / 5 / 10 s
	ijskoffie	nee	350 ml	Max.	–	Koffietemperatuur T1 / T2 / T3, pre-infusie 2 / 5 / 10 s
	iced latte	nee	380 ml	Max.	–	Koffietemperatuur T1 / T2 / T3, pre-infusie 2 / 5 / 10 s
Thee	zwarte/witte/groene	nee	200 ml	–	volume (50 – 300 ml, in stappen van 10 ml)	–

T = Temperatuur

9 | PROFIELMENU'S

Met profielen en favoriete recepten kunt u uw voorkeursrecepten en gepersonaliseerde recepten opslaan en andere instellingen, zoals verlichting en display.

9.1 | PROFIEL AANMAKEN EN VERWIJDEREN

Methode 1: Druk aan de rechterkant van het scherm op een profielknop [26] – [29]. Als voor deze knop nog geen profiel is geregistreerd, volgt u de instructies op het scherm op.

Methode 2: Druk links bovenaan het scherm op het pictogram Profiel (👤), druk daarna op [+] (beschikbaar als het maximale aantal profielen nog niet is bereikt).

Mogelijkheid om tot 8 verschillende profielen te creëren (afhankelijk van het model). Als u een profiel wilt aanpassen of verwijderen, drukt u in het desbetreffende profiel op de knop *Instellingen*.

9.2 | EEN FAVORIET RECEPT MAKEN EN VERWIJDEREN

Methode 1: Druk in de profielinterface op de toets [+] om een recept toe te voegen en volg de instructies op het scherm.

Methode 2: Druk aan het einde van een recept op de volgende toets: (+👤)

Per profiel kunnen tot 8 recepten worden vastgelegd. Als u een favoriet recept wilt verwijderen, moet u op de betreffende tegel blijven drukken en vervolgens op het kruisje bovenaan de tegel drukken of naar de instellingen van het betreffende profiel gaan en dan naar *management* (Beheer).

OPMERKING



Het is niet mogelijk om een recept in een profiel te wijzigen als het recept wordt uitgevoerd.

OPMERKING



Als u tijdens het bereiden van uw favoriete drank stopt, zal de instelling worden opgeslagen.

U kunt voor elk profiel specifieke instellingen configureren:

- Verlichting van de basis, aan of uit
- Automatisch aan, voor een specifiek favoriet recept
- Weergave van de recepten
- Naam toevoegen
- Kleur kiezen
- Sneltoets kiezen
- Beheer van de recepttegels

10 | INSTELLINGENMENU

Toets het tandwiel (⚙️) links op het display [21] aan.

De volgende instellingen kunnen worden aangepast:

- **Parameters:** taal, klok, datum, waterhardheid, koffietemperatuur, theetemperatuur, meeteenheid, helderheid basislicht, helderheid scherm, Auto-off, automatische spoeling, weergave recept (mozaïek of schuifregelaar), pre-infusie, koffietype, reset product.
- **Wifi-verbinding:** netwerk toevoegen of verwijderen
- **Informatie:** bereide dranken, aantal recepten voltooid
- **Help en handleidingen:** video's om het gebruik van het apparaat toe te lichten

Wifi-verbinding voor het bijwerken van het apparaat

U kunt uw apparaat verbinden met uw internetnetwerk. U kunt ervoor kiezen om deze stap bij de eerste keer opstarten of later uit te voeren. U kunt deze stap later doen door naar de knop *Instellingen* van uw apparaat te gaan. Een internetverbinding is vereist om updates te ontvangen.

Zorg ervoor dat de 2,4 GHz-frequentie is geactiveerd op uw Wi-Fi-router of toegangspunt. Het

product ondersteunt momenteel alleen netwerken in het bereik van een 2,4 GHz Wi-Fi. Houd er rekening mee dat momenteel alleen Wi-Fi-wachtwoorden kunnen worden verwerkt die voldoen aan de WPA/WPA2-codering. Ga naar de Wi-Fi instelling van uw router of toegangspunt en stel de 2,4 GHz band in en/of selecteer de encryptie optie WPA of WPA2. Of "maximale compatibiliteit" voor degenen die het telefoontoegangspunt gebruiken.

- 1 | Om uw apparaat met het internet te verbinden moet u:
 - Uw netwerk kiezen: Ga naar **Settings**, (Instellingen), dan naar **Wi-Fi Settings**, (Wifi-instellingen), dan naar **WIFI Scan**
 - Voer het wachtwoord voor uw wifi-verbinding in
 - Tijdens het laden van de verbinding wordt een scherm **Connection in progress** (Verbinding in uitvoering) geopend. Deze stap kan enkele minuten duren.
 - Een scherm zal bevestigen dat de verbinding gelukt is (✓)

Betekenis van de indicatoren voor de wifi-verbinding:

- Het product is niet verbonden met wifi (🚫)
- Het product is verbonden met wifi (📶)
- Het product kan niet worden verbonden (🚫📶)

De belangrijkste instellingen worden onderstaand benoemd:

Datum	U moet de datum instellen, vooral wanneer u een waterfilter gebruikt.
Klok	U kunt de keuze maken of u een klok met 12 uur of 24 uur wilt laten weergeven.
Taal	Uit de aangeboden talen kunt u de taal van uw voorkeur kiezen.
Maateenheid	U kunt de maateenheid instellen op ml of oz.
Helderheid van het scherm	U kunt de helderheid van het scherm aan uw eigen voorkeur aanpassen.
Temperatuur van de dranken	U kunt de temperatuur van uw koffie en/of thee op drie verschillende niveaus instellen. Deze regeling is een algemene instelling die standaard wordt toegepast op alle apparaten. Maar u kunt deze regeling wijzigen wanneer u een recept lanceert aan de hand van de geavanceerde instellingen van het recept.
Waterhardheid	U kunt de waterhardheid instellen van 0 tot 4 (zie <i>hoofdstuk 6.1</i>).

- 2 | Als er een update beschikbaar is, verschijnt er een waarschuwing op het startscherm. U hebt de keuze om de update nu of later uit te voeren.

Als u later kiest (tenzij een update verplicht is), verschijnt de volgende keer dat u het apparaat opstart een nieuw verzoek.

- 3 | U hebt verschillende keuzes voor de wifi-verbinding:
 - Altijd verbonden
 - Nooit verbonden (geen informatie over de beschikbaarheid van een update)
 - Beperkt verbonden (om een waarschuwing te ontvangen over een nieuwe beschikbare update)

Op de website <https://link.wmf.com/jqqme3> of via de QR-code op het apparaat zijn video's beschikbaar waarin wordt uitgelegd hoe u uw apparaat met de wifi kunt verbinden.



Automatisch uit	U kunt de tijd instellen waarna uw apparaat automatisch zal worden uitgeschakeld (tijdsduur waarin het niet wordt gebruikt). Met deze functie kunt u uw energieverbruik beperken. Voor energiebesparing stelt u de automatische uitschakeltijd in (uitschakelen na 15/30/60/90 minuten na het laatste gebruik van het apparaat). Stel de automatische uitschakeltijd in op de kortste tijd (5 minuten) om optimaal energie te besparen. U kunt ook de fabrieksinstellingen opnieuw instellen.
Automatisch spoelen	U kunt ervoor kiezen de automatische spoeling van de koffie-uitloop al dan niet te activeren bij het starten van de machine (niet voor therecepten).
Verlichting basis	U kunt het basislicht naar wens in- of uitschakelen. Deze instelling is onafhankelijk van specifieke instellingen die u voor elk profiel hebt ingesteld.
Display	Kies de presentatie van het scherm in schuifbalk of mozaïek.
Pre-infusie	U kunt de contacttijd van het water in de maling aanpassen.
Boonsoort	Met deze functie kun je het type boon selecteren waarmee je de machine wilt vullen - standaard of olieachtig.
Product resetten	Door het product te resetten worden uw instellingen en aanpassingen gewist: de instellingen worden de standaardinstellingen. Ook de favorieten worden teruggezet naar hun oorspronkelijke staat.
Wifi-verbinding	U kunt verbinding maken met uw wifi om software-updates te ontvangen.

Druk op  om het instellingenmenu te verlaten. Als u de stekker van het apparaat uit het stopcontact trekt, worden de instellingen in het geheugen opgeslagen.

11 | ALGEMEEN ONDERHOUD

Het uitvoeren van het juiste onderhoud zal de levensduur van uw apparaat optimaliseren en de authentieke smaak van uw koffie behouden. Om hygiënische redenen is het belangrijk het dagelijks onderhoud uit te voeren zoals voorgesteld in de gebruiksaanwijzing, en elke dag voor het eerste gebruik een spoelprogramma uit te voeren.

11.1 | ONDERHOUD VAN DE OPVANGBAK VOOR GEMALEN KOFFIE EN DE DRUPPELOPVANGBAK

De druppelopvangbak  vangt druppelend water en koffie op en de opvangbak voor gemalen koffie  verzamelt de gebruikte gemalen koffie.

Wanneer en hoe moet ik de druppelopvangbak legen?



Als het apparaat u hierop wijst. U kunt de druppelopvangbak regelmatig legen, dus ook voordat het apparaat u erop wijst (*afbeelding J1 - J9*).

Het wordt aanbevolen om het af te spoelen en te drogen. Het is belangrijk om het altijd te laten staan en het regelmatig te legen.

VOORZICHTIG

 Omdat dit reservoir in contact komt met melk en koffie, raden wij aan om het iedere dag volledig uit elkaar te halen en elk element met heet water te reinigen.



VOORZICHTIG

 De lekbak regelmatig legen  als de niveau-indicator van de vulgraad  omhoog staat. Om het te reinigen kunt u het deksel demonteren door aan het aangegeven gebied (*afbeelding J3*) te trekken .

Wanneer en hoe moet ik de opvangbak voor gemalen koffie legen?

Als het apparaat u hierop wijst. U kunt de opvangbak regelmatig legen, dat wil zeggen voordat het apparaat u daarop wijst, maar zorg er wel voor dat het apparaat op dat moment is ingeschakeld, zodat het kan vaststellen dat de opvangbak  werd geleegd (*afbeelding I1 - I3*).

VOORZICHTIG

 Het niet regelmatig legen van de opvangbak voor gemalen koffie  kan uw apparaat beschadigen. Doe hem niet in de vaatwasmachine. Omwille van de hygiëne, adviseren wij u om de ontvangbak voor gemalen koffie dagelijks te reinigen met een spons en een sopje met heet water.

Laat hem aan de lucht drogen voordat u hem weer in het apparaat plaatst.

11.2 | ONDERHOUD VAN HET WATERRESERVOIR

Voor het behoud van de beste koffiesmaak, waarop de kwaliteit van het water direct van invloed is, en omwille van hygiënische redenen, adviseren wij uitsluitend vers water te gebruiken en het waterreservoir  dagelijks te reinigen met heet water en een flessenreiniger.

11.3 | WAAROM EN HOE KAN IK HET MELKSYSTEEM ONDERHOUDEN?

Het melksysteem moet na het bereiden van dranken met melk worden onderhouden.

LET OP



 Om hygiënische redenen raden wij u aan het gehele melksysteem dagelijks handmatig te reinigen bij regelmatig gebruik of wanneer het langere tijd (meer dan 2 dagen) niet wordt gebruikt.

LET OP

 Om hygiënische redenen en om telkens identiek schuim te verkrijgen, raden wij u aan de melkslang en het plastic mondstuk ongeveer om de drie maanden te vervangen. Deze accessoires zijn verkrijgbaar op de website van WMF.

Click & Clean (automatische melkreiniging)

Het principe van deze nieuwe functie Click & Clean is dat u uw melktoebehoren efficiënt, gemakkelijk en snel kunt reinigen.

Alle toebehoren, behalve de stijve metalen pijp, worden met deze functie schoon en dat mede dankzij het excentrische mondstuk van uw machine. Sluit hiervoor, voordat u de reiniging start, de melkmixas  van de siliconenslang aan op het One Touch Cappuccino  -onderdeel en sluit de andere kant van het onderdeel aan op het excentrische mondstuk:

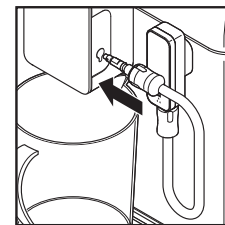



Daarna kunt u de reinigingscyclus starten (Click & Clean). Warm water stroomt afwisselend in de One Touch Cappuccino kop en door het excentrische pijpje, waardoor het systeem vooral na een melkrecept kan worden gereinigd.

OPMERKING

 Om een consistente schuimkwaliteit te krijgen, adviseren wij u om:

- Start de reinigingscyclus van de machine (Click & Clean). U kunt het reinigen van het melksysteem op elk gewenst moment starten. Zie de bij uw apparaat gevoegde handleiding om te leren hoe u dat moet doen. *Het uitvoeren van een reiniging.*

- Reinig iedere keer direct na elk gebruik de melkslang en het stoompijpje grondig met heet water. U kunt de reinigingsborstel  gebruiken binnenin het metalen gedeelte van de melkslang.
- Wij raden u aan het melkreservoir  te reinigen na elk gebruik of wanneer het leeg is. Het is mogelijk om de glazen kan in de vaatwasmachine te reinigen.

Om de beste koffiesmaak te behouden, evenals voor een betere hygiëne, adviseren wij u om elke keer voordat u het koffiebonenreservoir vult, dit eerst met een zachte droge doek af te nemen.

VOORZICHTIG



Reinig het niet met water, want water in het koffiebonenreservoir kan uw product beschadigen.

11.4 | WAAROM EN HOE MOET HET KOFFIEBONENRESERVOIR WORDEN GEREINIGD?

Koffiebonen kunnen olieachtige vlekken in het reservoir achterlaten, dit kan van invloed zijn op de koffiesmaak.

11.5 | OVERZICHT ALGEMEEN ONDERHOUD

ONDERDEEL	WAARSCHUWING	OPMERKING
Koffiebonenreservoir	Het koffiebonenreservoir is leeg, u moet het vullen om koffie te kunnen maken met maling.	
Waterreservoir	Het waterreservoir is nu leeg, om recepten te kunnen uitvoeren, moet u het eerst vullen.	Er kunnen geen recepten worden gerealiseerd als het waterreservoir niet aanwezig en vol is. Plaats steeds het waterreservoir in het apparaat.
Opvangbak voor gemalen koffie	Nu de opvangbak voor gemalen koffie vol is, moet u deze legen om recepten te kunnen maken	Het is niet mogelijk recepten te bereiden als de opvangbak voor gemalen koffie niet is geplaatst. U moet het lekbakje legen op hetzelfde moment als de opvangbak voor gemalen koffie.

12 | OVERIG ONDERHOUD

Voor toegang tot het onderhoudsmenu drukt u op de toets voor instellingen  op het display en vervolgens op de tegel voor reiniging op het scherm om toegang te krijgen tot het menu voor de reiniging.

ONDERHOUD	WANNEER?	TOELICHTING	VEREISTE ACCESSOIRES
Automatische melkreiniging (Click & Clean) 55 s/95 ml	Elke keer na het bereiden van een drank met melk, als het apparaat u dit meldt	Hiermee kunt u het melksysteem van de machine reinigen. U kunt het reinigen van het melksysteem op elk gewenst moment starten.	

Koffiespoeling 45 s/25 ml	Op elk gewenst moment	Hiermee kunt u het koffiesysteem van het apparaat spoelen. Bij dit proces wordt alleen gebruik gemaakt van heet water. Het garandeert de authentieke smaak van uw koffie.	
Theespoeling 25 s/40 ml	Op elk gewenst moment	Hiermee kunt u spoelen met heet water te spoelen, om de authentieke smaak van uw (kruiden)thee te garanderen.	
Reinigen van de melkaccessoires 5 min.	Als het apparaat u hierop wijst of op elk gewenst moment	Dit omvat het verwijderen en reinigen van het uitneembare One Touch Cappuccino-blok  . Reinig het regelmatig zodat u optimaal melkschuim heeft. Zie bovenstaand in de aanwijzingen: <i>Afbeelding F1 – F15</i>	Reinigingsnaald 
Koffiesysteem reinigen 13 min/600 ml	Als het apparaat u hierop wijst of op elk gewenst moment	Stelt u in staat om het koffiesysteem van het apparaat te reinigen en te ontvetten. Het garandeert het optimale behoud van de aroma van uw dranken.	1 reinigingstablet
Ontkalken 20 min/ 1400 ml max	Bij melding van de machine of op elk moment of na de eerste 60 drankjes met heet water/melk of 600 koffiedrankjes	Stelt u in staat om de ontkalkingsprocedure uit te voeren. Het verwijdert kalkaanslag of afzetting van kalksteen die van invloed kunnen zijn op de smaak van de koffie. Als het aantal uitgevoerde dranken onvoldoende is voor het uitvoeren van ontkalking, is deze functie niet actief. Om het product op te lossen, dient tijdens het vullen geroerd te worden.	1 dosering van het ontkalkingsmiddel

VOORZICHTIG



U hoeft het reinigingsprogramma niet onmiddellijk uit te voeren nadat het apparaat u hierover heeft geïnformeerd, maar het dient redelijk snel daarna uitgevoerd te worden. Als de reiniging wordt uitgesteld, zal de waarschuwing blijvend worden weergegeven, totdat de reiniging werd uitgevoerd.

voegen. Zie de in de instellingen van uw apparaat beschikbare handleidingen voor meer informatie.

Wilt u weten wanneer u de bovenstaande onderhoudswerkzaamheden moet uitvoeren?
Op het scherm wordt een waarschuwing gegeven over de actie die u moet uitvoeren.

Als u tijdens de reiniging of in het geval van een elektrische storing de stekker uit het apparaat neemt, zal het reinigingsprogramma opnieuw starten. Het is niet mogelijk deze actie uit te stellen: het is verplicht zodat het watersysteem wordt gespoeld. In dit geval kan het noodzakelijk zijn om een nieuwe reinigingstablet toe te

13 | PROBLEMEN OPLOSSEN

WAARSCHUWING



Alleen een gekwalificeerde technicus is bevoegd om reparaties aan de elektrische bedrading uit te voeren en werkzaamheden aan het elektriciteitsnet uit te voeren. Als u deze instructies niet opvolgt, riskeert u de dood als gevolg van elektrocutie. Gebruik het apparaat niet als het zichtbare beschadigingen vertoont.

FUNCTIE	PROBLEEM	CORRIGERENDE HANDELING
Algemene werking	Het apparaat geeft een defect aan, de software blijft steken of uw apparaat heeft een storing.	Schakel het apparaat uit en trek de stekker uit het stopcontact, verwijder het filter en wacht een minuut voordat u het apparaat weer opstart. Druk voor het starten de aan/uitknop in en houd hem ingedrukt.
	Het apparaat wordt niet ingeschakeld als de aan/uitknop is ingedrukt.	Controleer de zekeringen, het stopcontact en de aansluitingen van het apparaat. Controleer of de stekker goed in het stopcontact zit.
	Er treedt een stroomstoring op tijdens een cyclus.	Het apparaat wordt automatisch ingeschakeld zodra de stroomonderbreking is opgeheven. Volg, indien nodig, de aanwijzingen op het scherm op.
	Het apparaat vraagt u om de stekkers los te trekken en weer aan te sluiten.	Trek de stekker gedurende ca. 20 seconden uit het stopcontact, verwijder het Claris-waterfiltersysteem en steek de stekker daarna weer in het stopcontact. Neem contact op met het team van de WMF-klantenservice als de storing blijft optreden.
	De wifi-verbinding werkt niet.	Het apparaat is niet verbonden met het wifi-netwerk. Controleer uw netwerk of haal de stekker uit het stopcontact en sluit het apparaat opnieuw aan. Als het probleem blijft bestaan, neem dan contact op met de WMF Klantenservice.
Gebruik	De koffiemolen maakt een vreemd geluid.	Er zitten hoogstwaarschijnlijk vreemde voorwerpen in de molen. Probeer deze te verwijderen met een stofzuiger, neem anders contact op met de WMF Klantenservice.
	De instelling van de fijnheid van de koffie gaat lastig.	De instelling van de molen kan alleen worden gewijzigd als hij is geactiveerd.
	Het apparaat produceert geen koffie of enig ander gevraagd recept.	Tijdens het bereiden van de drank is er een probleem gedetecteerd. Het apparaat is automatisch opnieuw opgestart en is gereed voor een nieuwe cyclus.
	U hebt in het koffiebonenreservoir gemalen koffie gebruikt in plaats van koffiebonen.	Gebruik uw stofzuiger om de gemalen koffie uit het koffiebonenreservoir te verwijderen. Vul het koffiebonenreservoir alleen met koffiebonen, voorkom het toevoegen van andere producten (zoals specerijen)

FUNCTIE	PROBLEEM	CORRIGERENDE HANDELING
	De waarschuwing 'Koffiebonen' is geactiveerd, zelfs als er al koffiebonen in het reservoir aanwezig zijn.	Open het deksel en roer met uw hand door de koffiebonen. Voorkom olieachtige, gekaramelliseerde of gearomatiseerde koffiebonen die niet gemakkelijk in de molen gaan.
	Onder het apparaat is water aanwezig.	Wacht 15 seconden tot de koffie gereed is en het apparaat de cyclus volledig kan afronden, voordat u het waterreservoir verwijdert. Controleer of de druppelopvangbak op de juiste manier op het apparaat is geplaatst; het dient altijd aanwezig te zijn, zelfs als het apparaat niet wordt gebruikt. Tijdens een cyclus dient de druppelopvangbak niet verwijderd te worden.
	Er is water in het koffiebonenreservoir aanwezig.	Als op het bovenste deksel van het apparaat water vloeit, wordt dit direct naar het koffiebonenreservoir geleid. Zet geen gevulde kopjes op het apparaat.
	Als u het apparaat uitschakelt, stroomt warm water uit de koffie-uitloop en het One Touch Cappuccino-blok.	Afhankelijk van het recept dat werd bereid, kan het apparaat als het wordt uitgeschakeld eerst automatisch een spoelcyclus uitvoeren, om verstoppingen te voorkomen. De cyclus neemt slechts enkele seconden in beslag en stopt automatisch.
Gebruik van dranken	Het One Touch Cappuccino-blok zuigt geen melk op.	Controleer of het blok op de juiste manier is samengesteld (met name de connector in de melkslang). Controleer of het stoompijpie niet geblokkeerd is. Als dit het geval is, zie dan onderstaand 'Het stoompijpie van uw apparaat lijkt geheel of gedeeltelijk geblokkeerd te zijn'. Controleer of de connector niet is geblokkeerd of verontreinigd; laat hem even in een soepje met warm water weken, spoel hem vervolgens af en droog hem voordat u het geheel weer monteert. Controleer of het flexibele pijpie niet geblokkeerd of verdraaid is en dat het op de juiste manier in het One Touch Cappuccino-blok is gestoken, om lekkage te voorkomen. Controleer of het volledig in de melk steekt. Spoel het blok af en reinig het (zie de hoofdstukken over het spoelen en reinigen van het One Touch Cappuccino-blok). Voor dranken met melk adviseren wij het gebruik van verse, gepasteuriseerde of houdbare melk die recent werd geopend. Ook wordt geadviseerd om hiervoor een gekoelde kan te gebruiken.
Gebruik van melkschuim	Het One Touch Cappuccino-blok genereert geen of weinig schuim.	Controleer of de connector niet is geblokkeerd of verontreinigd; laat hem even in een soepje met warm water weken, spoel hem vervolgens af en droog hem voordat u het geheel weer monteert. Controleer of het flexibele pijpie niet geblokkeerd of verdraaid is en dat het op de juiste manier in het One Touch Cappuccino-blok is gestoken, om lekkage te voorkomen. Controleer of het volledig in de melk steekt. Spoel het blok af en reinig het (zie de hoofdstukken over het spoelen en reinigen van het One Touch Cappuccino-blok). Voor dranken met melk adviseren wij het gebruik van verse, gepasteuriseerde of houdbare melk die recent werd geopend. Ook wordt geadviseerd om hiervoor een gekoelde kan te gebruiken.
	De melk of het water stroomt niet op de juiste manier in het kopje/de kopjes.	Controleer of het One Touch Cappuccino-blok ² op de juiste manier is geplaatst.
	In een americano of in heet water komen sporen van melk voor.	Voer het spoelen van het melksysteem uit, of demonteer en reinig het One Touch Cappuccino-accessoire voordat u met de bereiding start.

FUNCTIE	PROBLEEM	CORRIGERENDE HANDELING
	De espresso of koffie is onvoldoende heet.	Voer een spoelcyclus van het koffiesysteem uit, voordat u uw koffie gaat bereiden. Verhoog de temperatuur van de koffie in het menu Geavanceerd of in het menu Instellingen. Verwarm het kopje door het met heet water af te spoelen voordat u de drank gaat bereiden. Selecteer een kopje dat overeenkomt met het volume van de door u gewenste drank. Of verwarm het kopje door het af te spoelen met behulp van de one touch-warmwate functie.
	De koffie is te licht van kleur of te zwak van smaak.	Voorkom het gebruik van olieachtige, gekaramelliseerde of gearomatiseerde koffiebonen. Controleer of de koffiebonen op de juiste manier worden gedoseerd en niets de sensor blokkeert. Verlaag het volume van de bereiding en verhoog de sterkte van uw drank, Pas de instelling voor de aanpassing van de fijnheid van de maling aan door naar links te draaien, voor een fijnere maling. Prepareer de drank in twee cycli, door gebruik te maken van de functie voor 2 kopjes.
	De koffie wordt te langzaam gedoseerd.	Duw de instelcursor voor de maalfijnheid naar rechts om de gemalen koffie grover te maken (afhankelijk van de gebruikte koffiesoort). Voer een of meerdere spoelcycli uit. Voer een reiniging van het apparaat uit (zie hoofdstuk 12).
	Uw thee is onvoldoende heet of te heet.	Verhoog of verlaag de temperatuur van het hete water in het menu Instellingen.
Gebruik van stoom	Het stoompijpje van uw apparaat lijkt geheel of gedeeltelijk geblokkeerd te zijn.	Demonteer het stoompijpje van de steun. Gebruik daarvoor de demontagesleutel (afbeelding F4). Vervang de steun zonder het stoompijpje. Start de spoelcyclus voor het One Touch Cappuccino-blok om mogelijke restanten resp. afzettingen te verwijderen. Reinig het stoompijpje en controleer of de opening van het pijpje niet wordt geblokkeerd door melkrestanten of kalkaanslag. Gebruik de reinigingsnaald, indien nodig (afbeelding F5).
	Er komt geen stoom uit het stoompijpje.	Controleer of het stoompijpje niet geblokkeerd is. Zie <i>Het stoompijpje van uw apparaat lijkt geheel of gedeeltelijk geblokkeerd te zijn</i> , hierboven. Als dit niet helpt, leeg dan het waterreservoir en verwijder tijdelijk het Claris-filter. Vul het waterreservoir en laat stoomcycli (5 tot 10) achter elkaar in een bakje lopen tot u een continue stoomstraal krijgt. Plaats het filter weer in het waterreservoir en gebruik weer gewoon water.
	Uit het rooster van de druppelopvangbak lekt stoom.	Afhankelijk van het soort bereiding, kan stoom uit het rooster van de druppelopvangbak ontsnappen.

FUNCTIE	PROBLEEM	CORRIGERENDE HANDELING
Gebruik onderhoud	Het apparaat vraagt niet om ontkalking.	De ontkalkingscyclus wordt pas na een groot aantal bereidingen aangevraagd.
	Tijdens het ontkalken stroomt er weinig stoom door het stoompijpje.	Tijdens het ontkalken voert het apparaat een aantal acties uit, zonder voortdurend stoom door het stoompijpje te laten stromen.
	Een kleine hoeveelheid gemalen koffie is in de druppelopvangbak gekomen.	Het kan voorkomen dat een kleine hoeveelheid gemalen koffie in de druppelopvangbak terecht komt. Het apparaat is ontwikkeld om een te grote hoeveelheid gemalen koffie af te voeren, zodat de filterzone schoon blijft.
	Nadat de opvangbak voor gemalen koffie werd geleegd, blijft de waarschuwing op het scherm.	Plaats de opvangbak voor gemalen koffie nogmaals op de juiste manier en volg de aanwijzingen op het scherm op. Wacht minimaal 6 seconden voordat u de opvangbak opnieuw plaatst.
	Het waterreservoir werd gevuld, maar de waarschuwing wordt nog steeds op het scherm weergegeven.	Het kan zijn dat u onvoldoende water in het reservoir hebt gedaan, zodat het product het waterniveau niet kan detecteren. Vul het waterreservoir volledig. Controleer of het waterreservoir op de juiste manier werd geplaatst. De vlotter op de onderkant van het reservoir dient vrij te kunnen bewegen. Controleer of vlotter geblokkeerd is en hef de blokkering van de vlotter op, indien van toepassing.

 Het apparaat voldoet aan de Europese richtlijnen 2014/35/EU, 201/30/EU en 2009/125/EU.

 Aan het einde van zijn levensduur mag dit product niet worden weggegooid bij het normale huisvuil, maar moet het naar een inzamelpunt voor recycling van elektrische en elektronische apparatuur worden gebracht. De materialen zijn recyclebaar in overeenstemming met hun etikettering. Hergebruik, recycling en andere manieren om oude apparaten te hergebruiken leveren een belangrijke bijdrage aan de bescherming van ons milieu. Vraag uw gemeente om informatie over het juiste afvalverwijderingspunt.

Denk aan de bescherming van het milieu!
Uw apparaat bevat waardevolle grondstoffen die gerecycled kunnen worden. Lever uw apparaat daarom in bij een inzamelpunt in uw stad of gemeente.

NO BRUKSANVISNING

1	Tekniske spesifikasjoner	258	8	Forberede drikker	270
2	Viktig sikkerhetsinformasjon	258	8.1	Kaffedrikker	270
2.1	Riktig bruk	259	8.2	Te/varmt vann	270
2.2	Bare for det europeiske markedet	261	8.3	Melkedrikker	270
2.3	Anbefalinger for installasjon	261	8.4	Permanente innstillinger	272
2.4	Viktig sikkerhetsinformasjon	263	9	Profilmenyer	274
2.5	Før du bruker den første gang	263	9.1	Opprette og slette en profil	274
3	Komponenter	264	9.2	Opprette og slette en favorittoppskrift	274
4	Forskjeller mellom modellene	265	10	Innstilling-meny	274
5	Samlet oversikt	266	11	Generelt vedlikehold	277
5.1	Presentasjon av de forskjellige knappene	266	11.1	Vedlikehold av kaffegrutskuff og dryppefat	277
5.2	Lysinnstillinger	267	11.2	Vedlikehold av vanntank	277
6	Installere apparatet	267	11.3	Hvorfor og hvordan vedlikeholder jeg melkesystemet?	277
6.1	Måling av vannhardhet	268	11.4	Hvorfor og hvordan rengjør jeg kaffebønnebeholderen?	278
6.2	Sette inn filtre	268	11.5	Oversikt generelt vedlikehold	279
7	Viktig informasjon før du tilbereder drinker	269	12	Annet vedlikehold	279
7.1	Klargjøre apparatet	269	13	Feilsøking	280
7.2	Klargjøre kvernen	269			
7.3	Justere kaffeutløpet	270			

LISTE OVER FIGURER

A Første gangs bruk | **B** Måling av vannhardhet | **C** Lage to kopper av en oppskrift på én gang | **D** Lage en melkopskrift | **E** Rask skylling av melk (Click & Clean) | **F** Manuell dypprengjøring av melkesystemet | **G** Avkalkingsprogram | **H** Helautomatisk rengjøring av maskinen | **I** Tømme kaffegrutskuffen | **J** Tømme dryppefatet

WMF PERFECTION 600-SERIEN

HELAUTOMATISK KAFFEMASKIN

Gratulerer! Du er nå den stolte eier av den helautomatiske kaffemaskinen WMF Perfection.

Drinkene er tilgjengelige med ett enkelt trykk på hovedgrensesnittet. På skjermen kan du følge fremdriften til kaffe og få enkel tilgang til de forskjellige menyene. De fleste drinker kan tilberedes i grupper på to, noe som sparer tid og er mer hyggelig.

Vi ønsker deg mange års glede med din WMF Perfection helautomatiske kaffemaskin.

1 | TEKNISKE SPESIFIKASJONER

Apparat: WMF Perfection

helautomatisk kaffemaskin

Strømforsyning: 220–240 V~/50 Hz

Pumpetrykk: 15 bar

Beholder for kaffebønner: 250 g

Kapasitet, beholder for malt kaffe: 9 porsjoner

Vanntank: 3,0 l

Strømforbruk: 1550 W under drift

Bruk og lagring: Innendørs, på et tørt sted

(beskyttet mot frost)

Strømledningslengde (m): ca. 1,1

Mål (mm) H × B × D: 371 × 250 × 410

Vekt (kg): 9,3

Garantiperioden for dette apparatet er 2 år. Se garantidokumentet for detaljer om de øvrige garantibetingelsene i ditt land.

Produsent:
SAS GSM
1076 Rue Saint-Léonard 53100 Mayenne
Frankrike

2 | VIKTIG SIKKERHETSINFORMASJON

Viktig informasjon er vist i denne bruksanvisningen ved hjelp av symboler og signalord:

ADVARSEL indikerer en farlig situasjon som kan forårsake alvorlige skader.

FORSIKTIG indikerer en potensielt farlig situasjon som kan forårsake mindre eller moderate skader.

OBS indikerer en situasjon som kan føre til materiell skade.

MERK gir ytterligere informasjon om sikker håndtering av produktet.



Symboler: se og følg indikasjonene.

2.1 | RIKTIG BRUK

- Rengjøring og brukervedlikehold skal ikke utføres av barn uten tilsyn
- Les bruksanvisningen nøye før du bruker apparatet for første gang, og ta vare på dem for fremtidig referanse: WMF tar ikke ansvar for feil bruk av apparatet.

OBS



På slutten av hver melkeoppskrift foreslår maskinen en melkerengjøring. Vi anbefaler at du gjør dette for å sikre optimal hygiene og riktig drift av melkesystemet.



Av hygieniske årsaker anbefaler vi daglig manuell rengjøring av hele melkesystemet ved regelmessig bruk eller når det ikke brukes over en lengre periode (mer enn 2 dager).



Av hygieniske årsaker og for å oppnå identisk skum hver gang, anbefaler vi at du skifter melkeslangen og plastmunnstykket omtrent hver tredje måned. Dette tilbehøret er tilgjengelig fra WMF-nettstedet.

- Apparatet er ikke beregnet på å betjenes av personer med nedsatte fysiske, sensoriske eller mentale evner, eller personer som mangler erfaring og kunnskap, med mindre de har tilsyn eller får opplæring om hvordan apparatet brukes på en trygg måte og forstår farene forbundet med apparatet.

- Hold øye med barn for å kontrollere at de ikke leker med apparatet.
- Ikke bruk apparatet hvis strømledningen eller støpselet er skadet. Strømledningen må skiftes ut av produsenten, av ettermarkedsservice eller tilsvarende kvalifiserte personer, for å unngå fare.
- Apparatet ditt er kun tiltenkt for bruk i hjemmet i en høyde over havet under 2,000 m.
- Ikke senk apparatet, strømledningen eller støpselet i vann eller annen væske.
- Apparatet er kun beregnet for bruk i husholdninger.
- Det er ikke ment å brukes i følgende miljøer, som ikke dekkes av garantien:
 - personalkjøkkenområder i butikker, kontorer og andre miljøer i næringsbygg;
 - gårdshus;
 - av gjester på hoteller, moteller og andre bomiljøer;
 - bed and breakfast-tilbud.

- Følg alltid rengjøringsinstruksjonene for å rengjøre apparatet:
 - koble fra apparatet,
 - ikke rengjør apparatet mens det er varmt,
 - rengjør med en fuktig klut eller svamp,
 - senk aldri apparatet, strømledningen eller støpselet i vann eller sett det under rennende vann.
- Når du bruker dysen, skal du å sikre at den er riktig innrettet for å unngå fare for forbrenning.
- Ikke stikk fremmedlegemer inn i kornfabrikken.
- Apparatet skal ikke plasseres i et skap når det er i bruk.

ADVARSEL



Fare for skader hvis du ikke bruker dette apparatet riktig. Ikke berør varme overflater (dampdyse) etter bruk, på grunn av restvarmen.

2.2| BARE FOR DET EUROPEISKE MARKEDET

- Dette apparatet kan brukes av barn som er minst 8 år, så lenge de er under oppsyn og har fått instruksjoner om hvordan du bruker apparatet på en sikker måte og er fullstendig klar over farene som er involvert.
- Rengjøring og brukervedlikehold skal ikke utføres av barn med mindre de er eldre enn 8 år og de er under oppsyn av en voksen.
- Hold apparatet og ledningen utenfor rekkevidde for barn som er under åtte år.
- Dette apparatet kan brukes av personer med nedsatt fysisk, sensorisk eller mental evne, eller hvis erfaring eller kunnskap ikke er tilstrekkelig, forutsatt at de er under oppsyn eller har fått instruksjoner om å bruke enheten trygt og forstår farene.
- Barn skal ikke bruke enheten som leketøy.

- Europeisk direktiv 2012/19 / UE om avfall elektrisk og elektronisk utstyr (WEEE) krever at gamle elektriske husholdningsapparater ikke kastes i normalt husholdningsavfall. Gamle apparater må samles separat for å optimalisere gjenvinning og resirkulering av materialer de inneholder og redusere innvirkningen på menneskers helse og miljøet.

2.3| ANBEFALINGER FOR INSTALLASJON

- Bruk bare en jordet stikkontakt for å koble maskinen til. Kontroller at strømspenningen som er angitt på typeskiltet til apparatet tilsvarer den i nettinstallasjonen.
- Ikke bruk apparatet hvis det ikke fungerer som det skal, eller hvis det har blitt skadet. Hvis dette skjer, kontakt et autorisert servicesenter.
- For din egen sikkerhet er dette apparatet i samsvar med gjeldende standarder og forskrifter (direktiver om lavspenning, elektromagnetisk kompatibilitet, materialer i kontakt med matvarer, miljø osv.)
- Enhver feil ved den elektriske tilkoblingen vil oppheve garantien.
- Ikke bruk maskinen hvis dryppefatet og risten ikke er satt på plass.

- Koble fra apparatet når du ikke skal bruke det over lengre tid.
- Fjern støpselet hvis det oppstår et problem under bruk eller før du rengjør apparatet.
- Ikke trekk i ledningen for å koble fra apparatet.
- Strømledningen må aldri være i nærheten av eller i kontakt med de varme delene på apparatet, nær en varmekilde eller legges over en skarp kant.
- Forsikre deg om at ledningen og hendene dine ikke berører de varme delene av apparatet (dampdyse).
- Se instruksjonene for avkalking av apparatet.
- Alle andre inngrep enn rengjøring og daglig vedlikehold som kunden utfører, må utføres av et autorisert servicesenter.
- Tilbehøret og de avtakbare delene av apparatet tåler ikke oppvaskmaskin.
- For din egen sikkerhet, bruk bare tilbehør og reservedeler som er designet for apparatet.
- Dette apparatet er ikke egnet til å lage drikke til babyer under 2 år.
- Alle apparater er underlagt strenge prosedyrer for kvalitetskontroll. Disse inkluderer faktiske brukstester på tilfeldig utvalgte apparater, noe som vil forklare eventuelle spor av bruk.
- For å redusere risikoen for skade skal du ikke la ledningen henge over bordet eller benken, der den kan trekkes i av et barn eller snuble i noen.
- Hell aldri kaldt vann i tanken umiddelbart etter en bryggesyklus. La apparatet avkjøles mellom tilberedningene.
- Ikke plasser apparatet i eller i nærheten av brennbare gasser eller elektriske ovner eller i varme ovner.
- Ikke bruk apparatet til annet enn tiltenkt bruk.
- Ikke betjen apparatet med våte hender.

2.4| VIKTIG SIKKERHETSINFORMASJON

MERK



Les disse instruksjonene nøye og oppbevar dem til senere bruk. Følg sikkerhetsretningslinjene.

Apparatet skal bare brukes til de formål det er tiltenkt og i overensstemmelse med denne håndboken. Den inneholder anvisninger om bruk, rengjøring og vedlikehold av enheten. Vi påtar oss intet ansvar for skader som følge av at disse ikke overholdes.

Oppbevar denne bruksanvisningen på et trygt sted og gi den videre til eventuelle senere brukere sammen med apparatet. Legg også merke til garantiinformasjonen på slutten, som er vedlagt separat. Sikkerhetsfanvisningene må overholdes under bruk.

2.5| FØR DU BRUKER DEN FØRSTE GANG

- 1| Ta apparatet og alt tilbehør forsiktig ut av esken og kontroller at alle komponenter og tilbehør er komplette og uskadede.
- 2| Forsikre deg om at alt emballasjemateriale blir fjernet før bruk.
- 3| Rengjør apparatet, komponentene og tilbehør før første gangs bruk og etter langvarig oppbevaring, som beskrevet i *avsnitt 11*. Bruk alltid en glatt klut til å rengjøre alle overflater.

3 | KOMPONENTER

- | | | | |
|----|---|----|--|
| 1 | Demonteringsverktøy + rensenål | 19 | Melkelanse |
| 2 | One Touch Cappuccino-blokk | 20 | Melkebeholder + lokk (alt etter modell) |
| 3 | Trakt for rensenettbrett | 21 | Berøringsknapp for innstillinger |
| 4 | Vanntank | 22 | Berøringsknapp for varmt vann og Click & Clean |
| 5 | Lokket til kaffebønnebeholderen | 23 | Berøringsknapp for av/på |
| 6 | Vanntankhåndtak | 24 | Berøringsknapp for startskjerm |
| 7 | Claris – Aqua Filtersystem med tilbehør | 25 | Sentralt berøringskjernepanel |
| 8 | Vanntank | 26 | Profil 1 |
| 9 | Kaffegrutskuff | 27 | Profil 2 |
| 10 | Høydejusterbare kaffeuttak | 28 | Profil 4 |
| 11 | Avtakbart helletutdeksel | 29 | Profil 3 |
| 12 | Vannstandsregistrering i dryppskål | 30 | Velkomstboks |
| 13 | Rist og avtakbart dryppefat | 31 | Rengjøringsstabletter |
| 14 | Kopp LED-lys | 32 | Vannhardhetsstrimler (2x) |
| 15 | LED-belysning | 33 | Rengjøringsbørste for melkelanse |
| 16 | Click & Clean for dyseutløpet | 34 | Flytende avkalkingsmiddel |
| 17 | Melkerørtilkobling | 35 | Avkalkingsmiddel i pulver |
| 18 | Melkerør | | |

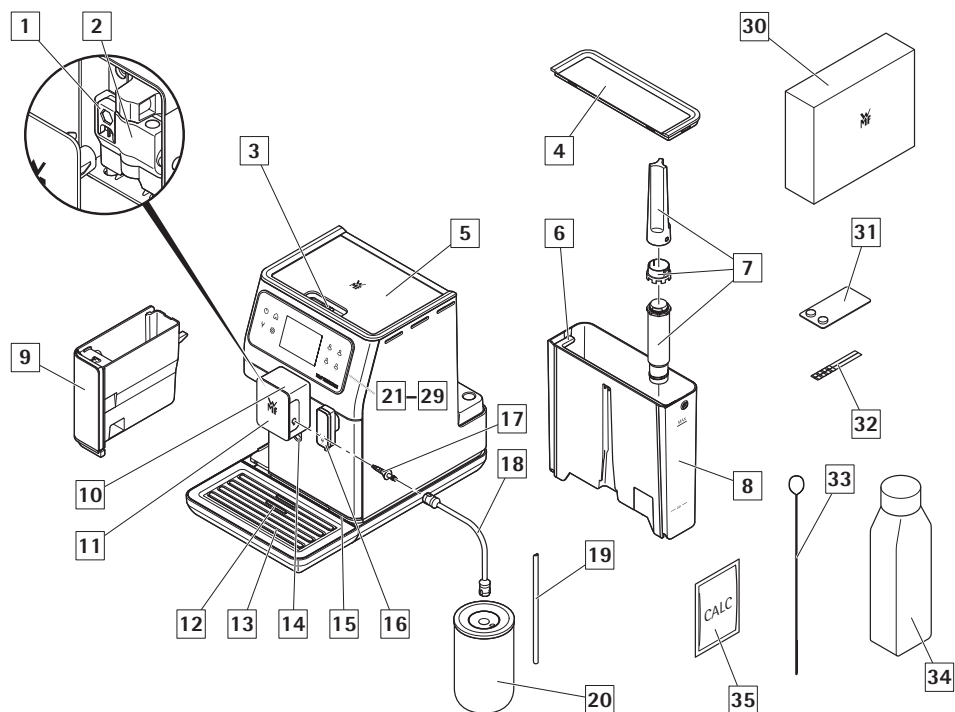













4 | FORSKJELLER MELLOM MODELLENE

FUNKSJONER	WMF PERFECTION 640	WMF PERFECTION 660	WMF PERFECTION 680
Design	sølv	sølv	sølv
Oppskrifter			
Ristretto	✓	✓	✓
Espresso	✓	✓	✓
Lungo	✓	✓	✓
Café Crème	✓	✓	✓
Doppio	✓	✓	✓
Americano	✓	✓	✓
Filterkaffe	✓	✓	✓
Kannefunksjon	✓	✓	✓
Cappuccino	✓	✓	✓
Italiensk cappuccino	✓	✓	✓
Latte macchiato	✓	✓	✓
Caffe Latte	✓	✓	✓
Flat white	✓	✓	✓
Espresso macchiato	✓	✓	✓
Melkeskum	✓	✓	✓
Nitrokaffe	–	✓	✓
Avkjølt kaffe	–	–	✓
Islatte	–	–	✓
Te (svart / hvit / grønn)	–	✓	✓
Innstillinger			
Profilinnstillinger	4	6	8
Alternativer for innstilling av kaffe	3	4	4
Alternativer før trekking	3	3	3
Funksjon			
Click & Clean	✓	✓	✓
Varmt vann for å skylle koppen	✓	✓	✓
WIFI for å oppdatere maskinen	✓	✓	✓
Tilbehør			
Melkebeholder av glass medfølger	–	✓	✓

5 | SAMLET OVERSIKT

5.1 | PRESENTASJON AV DE FORSKJELLIGE KNAPPENE

KNAPP	BESKRIVELSE / GENERELLE FUNKSJONER
	Slå maskinen av og på. Det er nødvendig å trykke på knappen for å starte maskinen.
	Hjem-knapp. Lar deg gå tilbake til startmenyen.
	Maskinen har en rekke innstillinger – sjekk dem ut! Med dem kan du skape en mer personlig opplevelse.
	Direktekoblet varmtvann for skylling, forvarming av koppen eller for å tappe varmt vann direkte.
	Lar deg gå tilbake til forrige skjermbilde.
	Gå til neste. Når du for eksempel tilbereder en cappuccino, bytter du fra melkepreparat til espressopreparat etter en viss tid.
	Bla oppover i menyen / øk den valgte parameteren. Bla nedover i menyen / reduser den valgte parameteren.
	Du kan tilberede en eller to kopper med apparatet ved å trykke på  knapp.
OK	Bekreftelse av valg.
START	Start valget.
STOP	Stopp valget.
	Profilknapper til høyre på skjermen.
	Profilknapp øverst til venstre på skjermen.
	Kontekstknapp, funksjon avhenger av skjermen (avansert innstilling for oppskrifter, innstillinger for profiler osv.).
	WiFi-tilkoblingsstatus.

5.2 | LYSINNSTILLINGER

Spesifikk informasjon om knappens bakgrunnsbelysning

- Når en knapp ikke lyser, er den tilsvarende funksjonen utilgjengelig.
- Når den lyser svakt, er funksjonen tilgjengelig og kan velges.
- Mens den etterspurte funksjonen pågår, blir lyset sterkt.

Spesifikk informasjon om lyseffektene på bunnen av apparatet

- Når maskinen er PÅ, skinner sokkelen sterkt. Du kan slå lyset på eller av, som beskrevet i *avsnitt 10*.
- Når maskinen er AV, skinner ikke sokkelen.
- Når lyset er i flytmodus, tilberedes en drikk. Samt start og stopp av maskinen.
- Når lyset i sokkelen blinker, er det nødvendig med inngrep fra brukeren for å fullføre den pågående handlingen.
- All generell informasjon som advarselinformasjon oppstår på skjermpanelet .

MERK



Dette produktet inneholder en lyskilde i energieffektivitetsklasse D. Vær oppmerksom på at lyselementet i produktet ikke er tiltent for belysningsformål. Lyset kan skiftes ut av autorisert servicepersonell.

Spesifikk informasjon om lys på apparatets helletut

- Lyse på helletuten aktiveres automatisk når en tilberedning av en oppskrift pågår.

6 | INSTALLERE APPARATET

Se *figur A1– A15* tidligere i håndboken.

ADVARSEL



Koble apparatet til en jordet 230 V stikkontakt. Unnlattelse av å gjøre det betyr at du risikerer dødelig skade på grunn av støt! Respekter sikkerhetsanvisningene som beskrevet i *avsnitt 10*.

Plasser maskinen på en stabil, flat, varmebestandig overflate på avstand fra vannsprut og varmekilder. Forsikre deg om at det valgte stedet er tilstrekkelig godt ventilert, ettersom apparatet avgir varme. Ikke plasser apparatet på overflater som marmor. Fjern beskyttelsesfilmen fra skjermpanelet .

Spesifikk informasjon om dryppefatet

Den lar deg samle vann eller kaffe som kan strømme ut av apparatet under og etter tilberedning. Det er viktig å alltid la det være på plass og tømme det regelmessig.

Slå på apparatet

Slå på apparatet ved å trykke på AV/PÅ-knappen , *WMF-logoen* vises på skjermen. Følg instruksjonene på apparatet (*figur A1 – A15*).

Innledende innstillinger

Når du bruker maskinen for første gang, blir du bedt om å konfigurere forskjellige innstillinger. Følg indikasjonene som vises på skjermen.

6.1 | MÅLING AV VANNHARDHET

Du må stille inn maskinen avhengig av vannets hardhet, fra 0 til 4. Følg da disse instruksjonene:

1| Før du bruker apparatet for første gang, må du kontrollere vannets hardhet slik at du kan stille inn apparatet deretter. Denne operasjonen bør også utføres når du bruker maskinen på et sted der vannets hardhet er forskjell-

lig, eller hvis du merker en forskjell i vannets hardhet.

2| For å kontrollere vannhardheten, bruk teststrimmelen  som følger med maskinen, eller kontakt det lokale vannverket.

Opplysninger om klassene er å finne i tabellen nedenfor:

GRAD AV HARDHET	KLASSE 0	KLASSE 1	KLASSE 2	KLASSE 3	KLASSE 4
° dH	< 3°	> 4°	> 7°	> 14°	> 21°
° e	< 3,75°	> 5°	> 8,75°	> 17,5°	> 26,25°
° f	< 5,4°	> 7,2°	> 12,6°	> 25,2°	> 37,8°
Apparatinstilling	0 – veldig bløtt	1 – bløtt	2 – gjennomsnittlig hardhet	3 – hardt	4 – veldig hardt

3| Fyll et glass vann og sett inn en strimmel (figur B1 + B2).

4| Ta strimmelen ut av glasset. Les av vannets hardhet etter 1 minutt (figur B3 + B4).

5| Angi antall røde soner når du konfigurerer apparatet (figur B5 + B6).

3| Still inn månedet da filteret ble montert (posisjon 1 på illustrasjonen, figur på venstre side i åpningen) ved å vri på den grå ringen som ligger i den øvre enden av filteret. Måneden da filteret skal byttes ut er angitt i posisjon 2 på følgende illustrasjon (høyre side i åpningen).

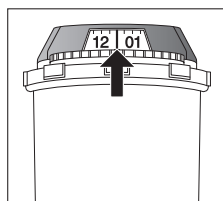

6.2 | SETTE INN FILTRE

Når du slår på for første gang, spør apparatet om du vil sette inn filteret. Hvis du ønsker å gjøre det, velger du JA og følger instruksjonene på skjermen.

1| Installer filteret i apparatet.

2| Skru filteret i bunnen av vanntanken BARE ved hjelp av tilbehøret som fulgte med filteret  (figur A4 + A5).

4| Sørg for å fylle på vanntanken etter montering av filteret.

5| Sett en beholder på 0,6 l under damputgangen (figur A8).

6| Maskinen begynner med å fylle vannkretsene, forvarme kretsene og utføre automatisk skylning. Skjermen informerer deg når installasjonen er fullført.

7 | VIKTIG INFORMASJON FØR DU TILBEREDER DRINKER

7.1 | KLARGJØRE APPARATET

1| Fjern og fyll vanntanken  med maks. 3 l (figur A3 + A6).

2| Sett inn vanntanken  (figur A7).

3| Fjern lokket på kaffebønnebeholderen  og tilsett kaffebønner (maks. 250 g) (figur A12 + A13).

4| Sett på lokket på kaffebønnebeholderen  (figur A14).

FORSIKTIG



Ikke fyll vanntanken  med varmt vann, melk eller annen væske.

FORSIKTIG



Ha aldri malt kaffe i kaffebeholderen. Det anbefales at du ikke bruker fete, karamelliserte eller smaksatte kaffebønner til dette apparatet. Slike bønner kan skade apparatet. Kontroller at kaffebønnene ikke inneholder fremmede partikler som sandkorn, siden skader forårsaket av fremmede partikler vil oppheve garantien. Ikke hell vann i kaffebønnebeholderen.

7.2 | KLARGJØRE KVERNEN

Avhengig av valgt drikke og styrken på valgt kaffe, justerer maskinen automatisk mengden malt kaffe.

Du kan også stille inn styrken på kaffen din ved å justere hvor fint kaffebønnene blir malt. Generelt er det slik at jo finere kaffen blir malt, desto sterkere og mer kremete blir kaffen.

Det kan også variere avhengig av hvilken type kaffe som brukes. Vi anbefaler en fin innstilling for espresso og en grovere innstilling for kaffe.

Juster finheten på malingen ved å vri på finhetsjusteringen for kaffegrut som er plassert på oversiden av apparatet (figur A12).

FORSIKTIG



På et nytt produkt er malingsgraden en fabrikkinnstilling og bør ikke endres i løpet av første 30 oppskriftene for å la kvernen komme i optimal konfigurasjon. Men hvis kaffen doseres for langsomt, kan du dreie justeringsbryteren 1 hakk mot venstre for å øke grovheten.

MERK



Denne innstillingen bør brukes trinn for trinn under maling. Det anbefales å flytte 1 hakk om gangen. Du vil merke en markant forskjell i smak etter 3 oppskrifter.

Det er nyttig å stille inn malingsgraden når du endrer typen kaffe eller hvis du vil lage kaffe som er mer eller mindre sterk. Det anbefales imidlertid ikke å bruke denne innstillingen systematisk.

7.3 | JUSTERE KAFFEUTLØPET

For alle tilgjengelige drikker kan du senke eller heve kaffeutløpene  etter størrelsen på koppen eller glasset (figur A15).

MERK



Sprut eller skålding kan skje hvis kaffeutløpene  er satt for høyt i forhold til størrelsen på koppen.

8 | FORBEREDE DRIKKER

Forberedelse: Plasser koppen(e) under kaffedy-sene. Trykk på knappen for ønsket drikke.

8.1 | KAFFEDRIKKER

Mulige innstillinger: Det er mulig å endre styrken på kaffen ved å velge et annet antall kaffebønner.



Du kan tilberede en eller to kopper med maskinen ved å trykke på -knappen (figur C3).

Det er mulig å justere volumet på kaffen som tilberedes, ved å bruke mengdeskalaen på høyre side av skjermen (det er mulig å gjøre det før du starter oppskriften og under oppskriften). Maskinen starter med å male bønnene, tampe den malte kaffen og til slutt brygge kaffen. Andre innstillinger er mulig i de avanserte innstillingene for oppskriften (ved å trykke på de tre små prikkene øverst til høyre på skjermen): Du kan stille inn temperaturen på kaffen og tiden til forhåndstrekking (pause mellom fukting av kaffegruten og gjennomstrømning av kaffe).

Du kan når som helst stoppe forberedelsen ved å trykke på **STOP**.

8.2 | TE / VARMT VANN

Mulige innstillinger: Apparatet ditt lar deg tilberede varmt vann til te eller urtete.



Modell 640: Du kan bruke varmtvannsknappen  for å tilberede for eksempel en hvit te. Plasser koppen under Click & Clean-uttaket .

Modell 660, 680: Tre typer te (svart te, hvit te, grønn te), varmtvannstemperaturen er tilpasset valg av drikke; du kan justere volumet på drikken (før og under tilberedning). Sett koppen under kaffeuttakene .

8.3 | MELKEDRIKKER

Se figur D1–D6 tidligere i instruksjonen.

Før oppskriftsstart

1 | Koble den tynne og lange siden av melkeslangetilkoblingen  til One Touch Cappuccino-blokken  (figur D1).

MERK



Pass på å sette inn den tynne og lange siden av melkeslangetilkoblingen  for å sikre oppskriftskvaliteten.

2 | Senk den andre enden ned i en beholder eller et glass med melk, eller melkebeholderen (avhengig av modell) (figur D3).

3 | Plasser koppen(e) under kaffe-/melkedysene (figur D6).

Mulige innstillinger: Det er mulig å øke styrken på kaffen ved å velge et annet antall kaffebønner, og velge størrelse på drikken. Andre innstillinger er mulig i de avanserte innstillingene til oppskriften.

Dampen brukes til å skumme melken. Siden det er nødvendig med en høyere temperatur når du steamer, vil maskinen kjøre en ekstra forvarmingsfase.

Du kan trykke på **STOP** for å stoppe oppskriften, du kan trykke på  for å gå til neste oppskriftstrinn (bare for oppskrifter med to eller flere trinn).

MERK



Ingen mulighet til å endre volumet under bearbeiding av melkeoppskrifter (kaffe og melk).

Rengjøring etter tilberedning av melkedrikker

Automatisk rengjøring av melk: Skjermen viser *Vil du rengjøre den nå?* på slutten av hver tilberedning med melk.

Ved hjelp av den automatiske rengjøringen av melkesystemet (Click & Clean) kan du rengjøre One Touch Cappuccino Block, melkeslangen og melkerøret. Koble tuppen på melkeslangen  til One Touch Cappuccino Block (figur E3). Koble den andre enden av slangen til Click & Clean-dysen.

MERK





For best resultat anbefales det å rengjøre One Touch Cappuccino flyttbar blokk  regelmessig (se avsnitt 11).

Hvis du merker en endring i kvaliteten på melkeskummet, ikke nøl med å gjenta skyllings- og rengjøringsprosessen: Et melkesystem som ikke er godt vedlikeholdt, kan forårsake denne typen problemer.

MERK



Avløp for automatisk skylling: I henhold til tilberedningstypen (kaffe- eller melkeoppskrift) kan maskinen fullføre et automatisk skylleprogram når den slås av. Syklusen varer bare noen få sekunder og stopper automatisk. For oppskrifter uten melk anbefaler vi å koble koblingen  fra One Touch Cappuccino-blokken .

OBS



På slutten av hver melkeoppskrift fore-slår maskinen en rengjøring av melken. Vi anbefaler at du gjør dette for å sikre optimal hygiene og riktig drift av melkesystemet.

8.4 | PERMANENTE INNSTILLINGER

Følgende permanente innstillinger kan gjøres:

	PRODUKT	DOBBEL OPPSKRIFT TILGJENGELIG	OMTRENTLIG STØRRELSE	STANDARDSTYRKE (MIN/MED/MAKS)	MULIGE INNSTILLINGER	AVANSERTE INNSTILLINGER VED Å TRYKKE PÅ PARAMETERE
Kaffe	Ristretto	Ja (2 malinger)	25 ml	Maks.	Mengde (20–40 ml, i trinn på 5 ml), styrke	Kaffetemperatur T1 / T2 / T3, forhåndstrekking 2 / 5 / 10 s
	Espresso	Ja (2 malinger)	40 ml	Med.	Mengde (40–70 ml, i trinn på 10 ml), styrke	Kaffetemperatur T1 / T2 / T3, forhåndstrekking 2 / 5 / 10 s
	Lungo	Ja (2 malinger)	70 ml	Med.	Mengde (70–100 ml, i trinn på 10 ml), styrke	Kaffetemperatur T1 / T2 / T3, forhåndstrekking 2 / 5 / 10 s
	Café Crème	Ja (2 malinger)	120 ml	Maks.	Mengde (80–180 ml, i trinn på 10 ml), styrke	Kaffetemperatur T1 / T2 / T3, forhåndstrekking 2 / 5 / 10 s
	Doppio	Nei	100 ml	Med.	Mengde (40–140 ml, i trinn på 10 ml), styrke	Kaffetemperatur T1 / T2 / T3, forhåndstrekking 2 / 5 / 10 s
	Americano	Nei	160 ml	Med.	mengde (120–280 ml, i trinn på 10 ml), styrke	Kaffetemperatur T1 / T2 / T3, forhåndstrekking 2 / 5 / 10 s
	Filterkaffe	Ja (2 malinger)	150 ml	Maks. (fast)	mengde (80–170 ml, i trinn på 10 ml), styrke	–
Latte	Kannefunksjon	Nei	375 ml	Maks.	Mengde (375–1000 ml, i trinn på 125 ml), styrke	Kaffetemperatur T1 / T2 / T3, forhåndstrekking 2 / 5 / 10 s
	Cappuccino	Ja (2 malinger)	180 ml	Med.	Mengde (M, L, XL), styrke	Kaffetemperatur T1 / T2 / T3, forhåndstrekking 2 / 5 / 10 s, kaffevolum (40 – 80 ml); skumvolum (liten, middels, stor)
	Italiensk cappuccino	Ja (2 malinger)	180 ml	Med.	Mengde (M, L, XL), styrke	Kaffetemperatur T1 / T2 / T3, forhåndstrekking 2 / 5 / 10 s, kaffevolum (40 – 80 ml); skumvolum (liten, middels, stor)
	Latte macchiato	Ja (2 malinger)	250 ml	Med.	Mengde (M, L, XL), styrke	Kaffetemperatur T1 / T2 / T3, forhåndstrekking 2 / 5 / 10 s, kaffevolum (50 – 80 ml); skumvolum (liten, middels, stor)
	Caffè Latte	Ja (2 malinger)	250 ml	Med.	Mengde (M, L, XL), styrke	Kaffetemperatur T1 / T2 / T3, forhåndstrekking 2 / 5 / 10 s, kaffevolum (30 – 70 ml); skumvolum (liten, middels, stor)
	Flat white	Nei	160 ml	Med.	Mengde (M, L, XL), styrke	Kaffetemperatur T1 / T2 / T3, forhåndstrekking 2 / 5 / 10 s, kaffevolum (30 – 70 ml); skumvolum (liten, middels, stor)
	Espresso macchiato	Ja (2 malinger)	50 ml	Med.	Mengde (M, L, XL), styrke	Kaffetemperatur T1 / T2 / T3, forhåndstrekking 2 / 5 / 10 s, kaffevolum (30 – 70 ml); skumvolum (liten, middels, stor)
Iskaffe	Melkeskum	Nei	160 ml	–	Mengde (M, L, XL)	–
	Nitrokaffe	Nei	350 ml	Med.	–	Kaffetemperatur T1 / T2 / T3, forhåndstrekking 2 / 5 / 10 s
	Avkjølt kaffe	Nei	350 ml	Maks.	–	Kaffetemperatur T1 / T2 / T3, forhåndstrekking 2 / 5 / 10 s
Te	Iskjølt	Nei	380 ml	Maks.	–	Kaffetemperatur T1 / T2 / T3, forhåndstrekking 2 / 5 / 10 s
	svart / hvit / grønn	Nei	200 ml	–	Mengde (50–300 ml, i trinn på 10 ml)	–

T = temperatur

9 | PROFILMENYER

Profiler og favorittoppskrifter lar deg registrere dine foretrukne oppskrifter, tilpasse oppskrifter og andre innstillinger som lys og display.

9.1 | OPPRETTE OG SLETTE EN PROFIL

Metode 1: Trykk på en profilknapp til høyre på skjermen^[26] – ^[29]. Hvis det ikke allerede er registrert en profil for denne knappen, følger du instruksjonene på skjermen.

Metode 2: Trykk på profilikonet (👤) øverst til venstre på skjermen, og trykk deretter på ^[+] (tilgjengelig hvis maksimalt antall profiler ikke er nådd).

Mulighet for å opprette opptil 8 profiler (avhengig av modell). Hvis du vil endre eller slette en profil, trykker du på *innstillingsknappen* i den aktuelle profilen.

9.2 | OPPRETTE OG SLETTE EN FAVORITTOPPSKRIFT

Metode 1: Trykk på ^[+]-knappen fra profilgrensesnittet for å legge til en oppskrift, og følg instruksjonene på skjermen.

Metode 2: Trykk på følgende knapp på slutten av en oppskrift: (⊕👤)

Mulighet for å registrere opptil 8 oppskrifter per profil. Hvis du vil slette en favorittoppskrift, trykker du lenge på den aktuelle flisen, og trykker deretter på krysset som vises øverst på flisen, eller gå til innstillingen for den aktuelle profilen og deretter til *behandling*.

MERK



Det er ikke mulig å endre en oppskrift i profilmenyen eller under oppskriftsprosessen.

MERK



Hvis du stopper favorittdrinken din mens den lages, vil denne innstillingen bli lagret.

For hver profil kan du angi spesifikke innstillinger:

- Sokkellys, på eller av
- Auto på på en bestemt favorittoppskrift
- Oppskriftsdisplay
- Legg til et navn
- Velg en farge
- Velg en snarvei
- Behandling av oppskriftsflisene

10 | INNSTILLING-MENY

Skyv på tannhjulet (⚙️) til venstre på display-panelet^[21].

Følgende innstillinger kan gjøres:

- **Parametere:** språk, klokke, dato, vannhardhet, kaffetemperatur, tetetemperatur, måleenhet, lysstyrke på sokkellys, lysstyrke på skjermen, Auto-av, automatisk skylling, oppskriftsvisning (mosaikk eller glidebryter), forhåndstrekking, kaffetype, tilbakestilt produkt.
- **WIFI-tilkobling:** legg til eller slett nettverk
- **Informasjon:** tilberedt drikke, antall oppskrifter gjort
- **Hjelp og opplæring:** videoer som forklarer hvordan du bruker maskinen

WIFI-tilkobling for oppdatering av enheten

Du kan koble enheten til Internett-nettverket. Du kan velge å gjøre dette trinnet ved første oppstart eller senere. Du kan utføre dette trinnet senere ved hjelp av enhetens innstillingsknapp. Du trenger internettforbindelse for å motta oppdateringer.

Forsikre deg om at 2,4 GHz-frekvensen er aktivert på WLAN-ruteren eller tilgangspunktet ditt tilgangspunktet er aktivert. Produktet støtter for øyeblikket bare nettverk innen rekkevidden til et 2,4 GHz WLAN.

Vær oppmerksom på at for øyeblikket kan bare WLAN-passord som er i samsvar med WPA/WPA2-kryptering behandles. kryptering kan behandles.

I WLAN-innstillingene til ruteren eller tilgangspunktet må du stille inn båndet 2,4 GHz-båndet og/eller velg krypteringsalternativet WPA eller WPA2.

Hvis du bruker en mobiltelefon HotSpot, aktiverer du dens innstilling „Maksimer kompatibilitet“.

- 1 | Når du skal koble enheten til internett gjør du som følger:
 - Velg nettverk: Gå til **Innstillinger**, deretter **Wi-Fi-innstillinger**, deretter **WIFI-skanning**)
 - Skriv inn passordet for Wi-Fi-tilkoblingen
 - Skjermbildet **Tilkobling pågår** åpnes mens tilkoblingen lastes. Dette kan ta noen minutter.
 - På et skjermbilde bekreftes det at tilkoblingen er vellykket (✓)

Betydningen av wifi-tilkoblingsindikatorene:

- Produktet er ikke koblet til wifi (🚫)
- Produktet er koblet til wifi (📶)
- Produktet kan ikke kobles til (🚫📶)

- 2 | Når en oppdatering er tilgjengelig, vises et varsel på startskjermen. Du kan velge å foreta oppdateringen nå eller senere.

Hvis du velger senere (med mindre en oppdatering er obligatorisk) vises en ny forespørsel neste gang du starter enheten.

- 3 | Du har flere valg når det gjelder WIFI-tilkobling:
 - Alltid tilkoblet
 - Aldri tilkoblet (ingen informasjon om tilgjengeligheten av en oppdatering)
 - Tilkoblet i en begrenset periode (for å motta et varsel om en ny tilgjengelig oppdatering)

Du finner videoer som forklarer hvordan du kobler enheten til wifi, på nettstedet <https://link.wmf.com/jqqme3> eller via QR-koden som vises på enheten.

Nedenfor er hovedinnstillingene tilgjengelige:



Dato	Du må stille inn datoen, spesielt når du bruker et vannfilter.
Klokke	Du kan velge å vise 12- eller 24-timers klokke.
Språk	Du kan velge språket du ønsker blant de tilgjengelige.
Måleenhet	Du kan stille inn måleenheten til ml eller oz.
Skjermens lysstyrke	Du kan justere skjermens lysstyrke i henhold til dine preferanser.
Temperatur på drikker	Du kan justere temperaturen på kaffe og/eller te til tre forskjellige nivåer. Denne justeringen er en generell innstilling som brukes på alle oppskrifter. Du kan imidlertid modifisere den når du ønsker å begynne på en oppskrift ved å bruke de avanserte innstillingene for oppskriften.
Vannhardhet	Du kan stille vannhardheten fra 0 til 4 (se avsnitt 6.1).
Auto-av	Du kan velge hvor lang tid det skal ta før maskinen slår seg av automatisk (varigheten til ikke-bruk). Denne funksjonen lar deg redusere energiforbruket. Still inn automatisk utkoblingstid for å spare energi (slå av etter 15/30/60/90 minutter etter siste handling på maskinen). Sett den automatiske utkoblingstiden til den korteste varigheten (5 minutter) for å spare maksimal energi. Du kan også tilbakestille den til fabrikkinnstillingen.
Automatisk skylling	Du kan velge å aktivere automatisk skylling av kaffeutløpet eller ikke når du starter maskinen (gjelder ikke teoppskrifter).
Sokkelbelysning	Du kan justere på sokkellyset i henhold til dine preferanser, på eller av. Denne innstillingen er uavhengig av spesifikke innstillinger som er gjort i hver profil.
Display	Velg presentasjonen av skjermen i glidebryteren eller mosaikk.
Forhåndstrekking	Du kan justere kontakttiden med vannet under malingen.
Bønnetype	Med denne funksjonen kan du velge hvilken bønnetype du vil fylle maskinen med - standard eller oljeaktig.
Tilbakestille produktet	Tilbakestilling av produktet vil slette innstillingene og justeringene dine: innstillingene går tilbake til standardinnstillinger. Favorittene vil også bli tilbakestilt til opprinnelig tilstand.
WIFI-tilkobling	Du kan koble til wifi for å motta programvareoppdateringer.

Trykk på  for å gå ut av innstillingsmenyen. Innstillingene lagres i minnet hvis du kobler fra maskinen.

11 | GENERELT VEDLIKEHOLD

Å utføre riktig vedlikehold vil optimalisere maskinens levetid og bevare den autentiske smaken på kaffen. Av hygieniske grunner er det viktig å utføre daglig vedlikehold som foreslått i bruksanvisningen, og å kjøre et skylleprogram hver dag før første gangs bruk.

11.1 | VEDLIKEHOLD AV KAFFEGRUTSKUFF OG DRYPPEFAT

Dryppefatet  samler det brukte vannet og kaffegrutskuffen  samler brukt malt kaffe.



Når og hvordan skal jeg tømme dryppefatet? Når maskinen varsler deg. Du kan tømme den mer regelmessig før maskinen varsler deg (figur J1–J9).

Det anbefales å skylle den og tørke den. Det er viktig å alltid la det være på plass og tømme det regelmessig.

FORSIKTIG

 Av hygieniske grunner, siden denne beholderen er i kontakt med melk og kaffe, anbefaler vi at du demonterer og rengjør hvert element hver dag under varmt vann.



FORSIKTIG

 Tøm dryppskålen  regelmessig når nivåindikatoren for fylling  er i øvre posisjon. Ved rengjøring kan du ta av dekslet ved å trekke i det angitte området (figur J3).

Når og hvordan skal jeg tømme kaffegrutskuffen?

Når maskinen varsler deg. Du kan tømme den mer regelmessig før maskinen gir deg beskjed, men sørg for at maskinen er slått på slik at den kan registrere at skuffen  er tømt (figur I1–I3).

FORSIKTIG

 Å ikke tømme kaffegrutskuffen  regelmessig kan skade maskinen. Ikke legg den i oppvaskmaskinen. Av hygieniske grunner anbefaler vi at du rengjør kaffegrutskuffen hver dag under varmt vann med såpe og svamp.

Det anbefales at du lar den lufttørke før du setter den tilbake i maskinen.

11.2 | VEDLIKEHOLD AV VANNTANK

For å bevare den beste kaffesmaken som påvirkes av vannkvaliteten og hygiene, anbefaler vi å bare bruke friskt vann, og å rengjøre vanntanken  hver dag med varmt vann og en flaskeborste.

11.3 | HVORFOR OG HVORDAN VEDLIKEHOLDER JEG MELKESYSTEMET?

Vedlikehold melkesystemet etter at du har laget melkedrikker.

OBS

 Av hygieniske årsaker anbefaler vi manuell rengjøring av hele melkesystemet hver dag ved regelmessig bruk eller når det ikke brukes over en lengre periode (mer enn 2 dager).

OBS

 Av hygieniske årsaker og for å oppnå identisk skum hver gang, anbefaler vi at du skifter melkeslangen og plastmunnstykket omtrent hver tredje måned. Dette tilbehøret er tilgjengelig fra WMF-nettstedet.

Click & Clean (automatisk rengjøring av melk)

Prinsippet for den nye funksjonen Click & Clean er å la deg rengjøre melketilbehøret ditt effektivt, enkelt og raskt.

Alt tilbehør bortsett fra det stive metallrøret blir rent med denne funksjonen, og det skjer delvis på grunn av den eksentriske dysen på maskinen. For å gjøre dette må du, før du starter rengjøringen, koble melkeblendingselementet [17] på silikonrøret i One Touch Cappuccino [2]-delen og koble den andre siden av delen til den eksentriske dysen:

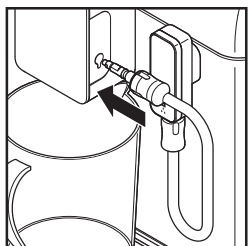

Så kan du starte rensesyklusen (Click & Clean). Varmt vann strømmer vekselvis inn i One Touch Cappuccino-hodet og via den eksentriske dysen, noe som gjør det mulig å rengjøre systemet, særlig etter en melkeoppskrift.

MERK



For å oppnå en jevn skumkvalitet, anbefaler vi at du:

- Start maskinens rengjøringsyklus (Click & Clean). Du kan starte rengjøring av melkesystemet når som helst. For å lære hvordan du gjør dette, se opplæringen som er lagret på maskinen: *Utføre en rengjøring*.
- Rengjør røret og dysen grundig med varmt vann umiddelbart etter hver bruk. Du kan bruke rensborsten [33] på innsiden av metall-delen av melkerøret.
- Vi anbefaler å rengjøre melkebeholderen [20] etter hver bruk eller når den er tom. Glasskannen kan vaskes i oppvaskmaskinen.

11.4 | HVORFOR OG HVORDAN RENGJØR JEG KAFFEBØNNEBEHOLDEREN?

Kaffebønnene kan etterlate fettflekker i tanken, noe som kan påvirke kaffesmaken.

For å bevare den beste kaffesmaken og for bedre hygiene, anbefaler vi at du tørker av kaffebønnebeholderne med en myk og tørr klut hver gang du fyller den.

FORSIKTIG



Ikke rengjør den med vann, fordi vann i kaffebønnebeholderen kan skade produktet.

11.5 | OVERSIKT GENERELT VEDLIKEHOLD

KOMPONENT	VARSLING	MERK
Kaffebønnebeholder	Kaffebønnebeholderen er tom, du må fylle den for å lage kaffe med maling	
Vanntank	Når vanntanken er tom, må du fylle den for å kunne utføre oppskrifter	Det er ikke mulig å utføre oppskrifter hvis vanntanken ikke er på plass og full. Sett alltid vanntanken i maskinen.
Kaffegrutskuff	Når kaffegrutskuffen er full, må du tømme den for å kunne utføre oppskrifter	Det er ikke mulig å utføre oppskrifter hvis kaffegrutskuffen ikke er på plass Den ber om å tømme dryppskålen samtidig som kaffegrutskuffen.

12 | ANNET VEDLIKEHOLD

For å få tilgang til vedlikeholdsmenyen, trykk på berøringsknappen for innstillinger (⚙️) på displayet og deretter på rengjøringsflisen på skjermen for å få tilgang til menyen for rengjøring.

VEDLIKEHOLD	NÅR?	FORKLARING	TILBEHØR NØDVENDIG
Automatisk melkerens (Click & Clean) 55 s / 95 ml	Etter hver melkedrikk, når maskinen gir deg beskjed	Lar deg skylle maskinens melkesystem. Du kan starte rengjøring av melkesystemet når som helst.	
Kaffeskylling 45 s / 25 ml	Når som helst	Lar deg skylle maskinens kaffesystem. Denne prosessen bruker bare varmt vann. Det sikrer den autentiske smaken på kaffen din.	
Teskylling 25 s / 40 ml	Når som helst	Lar deg skylle med varmt vann for å sikre en autentisk smak av te eller ekstrakt.	
Rengjøring av melketilbehør 5 min	Når maskinen varsler deg eller når som helst	Dette innebærer å fjerne og rengjøre den avtakbare One Touch Cappuccino-blokken [2]. Rengjør denne regelmessig for optimal melkeskumming. Se ovenfor i instruksjonene: <i>Figur F1-F15</i>	Rengjøringsnål [1]
Kaffesystemrengjøring 13 min / 600 ml	Når maskinen varsler deg eller når som helst	Lar deg rengjøre og avfette maskinens kaffesystem. Det garanterer optimal bevaring av drikkens aromaer.	1 rengjørings-tablett
Avkalking 20 min / 1400 ml maks.	Når maskinen varsles eller når som helst eller etter de første 60 drikkene med varmt vann / melk eller 600 kaffedrikker	Lar deg utføre en avkalkingsprosedyre. Fjerner avleiringer av kalk eller vinstein som kan påvirke smaken på kaffen. Når antall drikkere ikke er tilstrekkelig til å kreve avkalking, er denne funksjonen ikke aktiv. Rør for å oppløse produktet når det helles i tanken.	1 dose avkalkingsmiddel

FORSIKTIG



Du trenger ikke å kjøre rengjøringsprogrammet så snart maskinen varsler deg, men du bør gjøre det rimelig kort tid etter. Hvis rengjøringen utsettes, vil varselmeldingen vises til rengjøringen er utført.

Hvis du trekker ut stikkkontakten til maskinen under rengjøring eller i tilfelle strømbrydd, starter rengjøringsprogrammet på nytt. Det er ikke mulig å utsette denne operasjonen: det er

obligatorisk for å skylle vannsystemet. I dette tilfellet kan det være nødvendig med en ny rengjøringstablett. For ytterligere forklaringer, se veiledningene som er tilgjengelige i maskinens innstillinger.

Vil du vite når du skal utføre vedlikeholdsoperasjonene ovenfor? En varselmelding vises på skjermen så snart det er en handling du må utføre.

13 | FEILSØKING

ADVARSEL



Bare en kvalifisert tekniker skal utføre reparasjoner på elektriske ledninger og utføre arbeid på strømmettet. Hvis du ikke følger disse instruksjonene, risikerer du død ved elektrisk støt. Ikke bruk en apparat som er synlig skadet!

FUNKSJON	PROBLEM	KORRIGERENDE TILTAK
Generell drift	Maskinen viser en feil, programvaren henger eller det er en feil på maskinen.	Slå av og trekk ut stikkkontakten, ta ut filteret, vent i ett minutt og start apparatet igjen. Trykk og hold på/av-knappen for å starte.
	Apparatet slås ikke på når du trykker på AV/PÅ-knappen.	Kontroller sikringene og stikkontaktene. Kontroller at de støpselet er riktig satt inn i kontakten.
	Strømbrydd oppstår under en syklus.	Apparatet starter automatisk på nytt når strømmen slås på igjen. Følg deretter instruksjonene på skjermen om nødvendig.
	Apparatet ber om å blir koblet fra strøm og koblet til igjen.	Koble fra apparatet i 20 sekunder, fjern Claris Aqua Filter System, og koble det deretter til igjen. Kontakt WMF kundeserviceteam hvis feilen fortsetter.
	Wifi-tilkoblingen fungerer ikke.	Apparatet er ikke koblet til wifi-nettverket. Sjekk nettverket ditt eller koble fra og koble til apparatet på nytt. Hvis problemet vedvarer, kontakter du WMFs kundeserviceteam.
Bruk	Kaffekvernen lager en merkelig lyd.	Det er sannsynligvis fremmedlegemer i kvernen. Prøv å tømme den med en støvsuger, eller kontakt WMFs kundeserviceteam.
	Malingsgradmarkøren er vanskelig å manipulere.	Endre kverninnstillingen bare når den er i gang.

FUNKSJON	PROBLEM	KORRIGERENDE TILTAK
	Apparatet produserer ikke kaffe eller noen annen ønsket oppskrift.	Det er oppdaget et problem under tilberedningen av drikken. Apparatet har startet på nytt automatisk og er klart for en ny syklus.
	Du har brukt malt kaffe i stedet for kaffebønner i kaffebønnebeholderen.	Bruk støvsuger til å fjerne malt kaffe fra kaffebønnebeholderen. Legg bare kaffebønner i kaffebønnebeholderen, unngå andre produkter (for eksempel krydder)
	Kaffebønnevarselet er slått på, selv om det er kaffebønner i beholderen	Du kan åpne lokket og riste bønnene med hånden. Unngå å bruke oljete, karamelliserte eller smaksatte kaffebønner som ikke går lett inn i kvernen.
	Det er vann under apparatet.	Før du tar ut vanntanken, må du vente i 15 sekunder etter at kaffen er ferdig med å renne, slik at apparatet er ferdig med syklusen. Kontroller at dryppefatet er riktig plassert på maskinen. det skal alltid være på plass, selv når apparatet ikke er i bruk. Dryppefatet skal ikke fjernes under en syklus.
	Det er vann i kaffegrutskuffen.	Hvis det renner noe vann på apparatets øvre deksel, føres det direkte til kaffegrutskuffen. Unngå å stable en full kopp på toppen av apparatet.
	Når du slår av apparatet, strømmer det varmt vann ut av kaffeutløpene og One Touch Cappuccino-blokken.	Avhengig av typen oppskrift som tilberedes, kan maskinen kjøre en automatisk skyllesyklus når den slås av, for å unngå tilstopping. Denne syklusen varer bare noen få sekunder og stopper automatisk.
Bruke drikkevarer	One Touch Cappuccino-blokken suger ikke inn melken.	Kontroller at blokken er riktig montert (spesielt koblingen i melkeslangen). Kontroller at dampdysen ikke er blokkert. Hvis dette er tilfelle, se nedenfor «Dampdysen på maskinen ser ut til å være delvis eller fullstendig blokkert». Kontroller at koblingen ikke er blokkert eller skitten; legg den i bløt i en blanding av varmt vann og oppvaskmiddel, og skyll og tørk før du monterer den igjen. Forsikre deg om at det fleksible røret ikke er blokkert eller vridd, og at det er riktig satt inn i One Touch Cappuccino-blokken for å unngå luftlekkasjer. Kontroller at det er helt nedsenket i melken. Skyll og rengjør blokken (se kapitler om skylling og rengjøring av One Touch Cappuccino-blokken).
Bruke melkeskum	One Touch Cappuccino-blokkene gir lite eller ikke noe skum.	For melkedrikker anbefaler vi at du bruker frisk pasteurisert eller ultrapasteurisert melk som nylig er åpnet. Det anbefales også å bruke en kald beholder.
	Melken eller vannet strømmer ikke riktig inn i koppen(e).	Sjekk at One Touch Cappuccino-blokken  er riktig plassert.

FUNKSJON	PROBLEM	KORRIGERENDE TILTAK
	Det er spor av melk i en americano eller varmt vann.	Gjennomfør en melkeskyllingssyklus eller demonter og rengjør One Touch Cappuccino-tilbehøret før du kjører tilberedningen.
	Espresso eller kaffen er ikke varm nok.	Kjør en kaffeskyllingssyklus før du tilbereder kaffen. Øk kaffetemperaturen i avansert-menyen eller i innstillingsmenyen. Varm koppen ved å skylle den med varmt vann før du lager drinken. Velg en kopp i henhold til volumet på oppskriften du ber om. Eller varm opp koppen ved å skylle den vha. ett-trykks-varmtvannsfunksjonen.
	Kaffen er for lyst farget eller for svak.	Unngå å bruke oljete, karamelliserte eller smaksatte kaffebønner. Kontroller at kaffebønnene tilføres riktig, og at ingenting blokkerer sensoren. Reduser mengden i tilberedningen, og øk styrken på drikken. Skyv justeringsmarkøren for malingsgrad til venstre for å gjøre den malte kaffen finere. Lag drikken i to sykluser ved å bruke funksjonen 2 kopper.
	Kaffen renner for sakte.	Skyv finheten til malingsgradmarkøren til høyre for å gjøre den malte kaffen grovere (avhengig av hvilken type kaffe som brukes). Kjør én eller flere skyllesykluser. Kjør en maskin ren (se avsnitt 12).
	Teen er ikke varm nok eller for varm.	Øk eller reduser varmtvannstemperaturen i Innstillinger-menyen.
Bruk av damp	Dampdysen på maskinen ser ut til å være delvis eller fullstendig blokkert.	Demonter dysen fra støtten ved hjelp av demonteringsnøkkelen (figur F4). Bytt støtten uten dysen. Start skyllesyklusen for One Touch Cappuccino-blokken for å fjerne eventuelle gjenværende avleiringer. Rengjør dampdysen og sørg for at åpningen på dysen ikke hindres av restene av melk eller kalk. Bruk rengjøringsnålen om nødvendig (figur F5).
	Ingen damp kommer ut av dampdysen.	Kontroller at dampdysen ikke er blokkert. Se <i>Dampdysen på maskinen ser ut til å være delvis eller fullstendig blokkert</i> ovenfor. Hvis dette ikke fungerer, tøm vanntanken og fjern Claris-filtelet midlertidig. Fyll vanntanken og kjør dampsykluser (5 til 10) etter hverandre i en beholder til du får en kontinuerlig dampstråle. Sett filteret tilbake i tanken og gå tilbake til å bruke vanlig vann.
	Det lekker damp fra dryppefatristen.	Avhengig av type preparat kan det komme damp ut fra dryppefatristen.
Bruk av vedlikehold	Maskinen krever ikke avkalking.	Avkalkingssyklusen kreves etter et stort antall oppskrifter.
	Det strømmer lite gjennom kaffedysen under avkalkingen.	Under avkalkingen pågår det flere handlinger i apparatet, uten at det strømmer permanent gjennom dysen.

FUNKSJON	PROBLEM	KORRIGERENDE TILTAK
	Noe malt kaffe har funnet veien inn i dryppefatet.	En liten mengde malt kaffe kan avsettes i dryppefatet. Maskinen er designet for å tømme ut overflødig malt kaffe slik at perkolasjonssonen forblir ren.
	Etter at kaffegrutskuffen er tømt, vises advarselen fortsatt på skjermen.	Sett inn kaffegrutskuffen riktig og følg instruksjonene på skjermen. Vent minst 6 sekunder før du bytter dem ut.
	Vanntanken er fylt, men advarselen vises fortsatt på skjermen.	Du har kanskje ikke tatt i nok vann til at apparatet registrerer vannivået, fyll tanken helt. Kontroller at tanken er riktig installert på enheten. Flottøren nederst i tanken skal bevege seg fritt. Kontroller og frigjør flottøren om nødvendig.

CE Apparatet er i samsvar med EU-direktivene 2014/35/EU, 2014/30/EU og 2009/125/EU.



Når produktet ikke skal brukes lenger, må det ikke kastes sammen med vanlig husholdningsavfall, men leveres til et innsamlingspunkt for elektrisk og elektronisk utstyr. Materialene kan brukes på nytt i henhold til merkingen. Gjenbruk, resirkulering og andre måter å gjenbruke gamle apparater gir et viktig bidrag til å beskytte miljøet vårt. Hør med kommunen din om hvor du finner nærmeste innleveringssted.

Tenk på å beskytte miljøet! Apparatet ditt inneholder verdifulle råvarer som kan resirkuleres. Lever derfor inn apparatet ditt på et innsamlingssted i byen eller kommunen din.

Med forbehold om endringer

PL INSTRUKCJA OBSŁUGI

1	Specyfikacja techniczna	286	8	Przygotowanie napojów	298
2	Ważne informacje dotyczące bezpieczeństwa	286	8.1	Napoje kawowe	298
2.1	Właściwe użycie	287	8.2	Herbata / gorąca woda	298
2.2	Tylko na rynek europejski	289	8.3	Napoje mleczne	298
2.3	Zalecenia dotyczące instalacji	289	8.4	Ustawienia stałe	300
2.4	Ważne informacje o produkcji	291	9	Menu profili	302
2.5	Przed pierwszym użyciem	291	9.1	Tworzenie i usuwanie profilu	302
3	Komponenty	292	9.2	Tworzenie i usuwanie ulubionej receptury	302
4	Różnice między modelami	293	10	Menu ustawień	302
5	Widok ogólny	294	11	Konserwacja ogólna	304
5.1	Prezentacja różnych przycisków	294	11.1	Konserwacja pojemnika na fusy z kawy i tacki ociekowej	304
5.2	Ustawienia podświetlenia	295	11.2	Konserwacja zbiornika na wodę	305
6	Montaż urządzenia	295	11.3	Dlaczego i jak konserwować system mleka?	305
6.1	Pomiar twardości wody	296	11.4	Dlaczego i jak czyścić zbiornik na kawę ziarnistą?	306
6.2	Instalacja filtra	296	11.5	Przegląd ogólnej konserwacji	306
7	Ważne informacje przed przygotowaniem napojów	297	12	Pozostała konserwacja	307
7.1	Przygotowanie urządzenia	297	13	Rozwiązywanie problemów	308
7.2	Przygotowanie młynka	297			
7.3	Ustawienie wylotu kawy	298			

SPIS RYSUNKÓW

A Pierwsze użycie | **B** Pomiar twardości wody | **C** Przygotowywanie jednocześnie dwóch filiżanek według receptury | **D** Przygotowywanie mleka według receptury | **E** Szybkie płukanie systemu mleka (Click & Clean) | **F** Ręczne dokładne czyszczenie systemu mleka | **G** Program usuwania kamienia | **H** W pełni automatyczne czyszczenie ekspresu | **I** Opróżnianie pojemnika na fusy z kawy | **J** Opróżnianie tacki ociekowej

SERIA WMF PERFECTION 600

W PEŁNI AUTOMATYCZNY EKSPRES DO KAWY

Gratulacje! Zakupili Państwo w pełni automatyczny ekspres do kawy WMF Perfection.

Napoje można wybrać jednym dotknięciem bezpośrednio z głównego interfejsu. Ekran pozwala śledzić postęp procesu przygotowania kawy i zapewnia łatwy dostęp do różnych opcji menu. Większość napojów można przygotować w dwóch porcjach jednocześnie, co oszczędza czas i jest bardziej wygodne.

Życzymy Państwu wielu lat radości z użytkowania w pełni automatycznego ekspresu do kawy WMF Perfection.

1 | SPECYFIKACJA TECHNICZNA

Urządzenie: WMF Perfection
w pełni automatyczny ekspres do kawy
Zasilanie: 220–240 V~/50 Hz
Ciśnienie pompy: 15 barów
Pojemnik na kawę ziarnistą: 250 g
Pojemność pojemnika na fusy: 9 porcji
Zbiornik na wodę: 3,0 l
Pobór energii: Podczas pracy 1550 W
Użytkowanie i przechowywanie: Wewnątrz, w suchym miejscu (zabezpieczonym przed mrozem)
Długość kabla (m): ok. 1,1
Wymiary (mm) wys. x szer. x gł.: 371 x 250 x 410
Waga (kg): 9,3

Okres gwarancji na to urządzenie wynosi 2 lata. Szczegółowe informacje na temat innych warunków gwarancji w danym kraju można znaleźć w dokumentacji gwarancyjnej.

Producent:
SAS GSM
1076 Rue Saint-Léonard 53100 Mayenne
Francja

2 | WAŻNE INFORMACJE DOTYCZĄCE BEZPIECZEŃSTWA

W tej instrukcji obsługi ważne informacje oznaczone są za pomocą symboli i słów ostrzegawczych:

OSTRZEŻENIE wskazuje na niebezpieczną sytuację, która może spowodować poważne obrażenia.

OSTROŻNIE wskazuje na potencjalnie niebezpieczną sytuację, która może spowodować lekkie lub średnie obrażenia.

UWAGA wskazuje na sytuację, która może prowadzić do szkód materialnych.

WSKAZÓWKĄ zawiera dodatkowe informacje dotyczące bezpiecznego obchodzenia się z produktem.



Symbol: należy przestrzegać wskazówek i postępować zgodnie z nimi.

2.1 | WŁAŚCIWE UŻYCIĘ

- Dzieciom bez nadzoru nie wolno przeprowadzać czynności czyszczenia i konserwacji
- Przed pierwszym użyciem urządzenia prosimy uważnie przeczytać instrukcję obsługi, którą należy zachować na przyszłość: Firma WMF nie ponosi żadnej odpowiedzialności za używanie urządzenia niezgodnie z instrukcją obsługi.

UWAGA



Po przygotowaniu napoju według receptury z użyciem mleka urządzenie zasugeruje czyszczenie systemu mleka. Zalecamy wykonanie tej procedury, aby zapewnić maksymalny poziom higieny oraz właściwe funkcjonowanie systemu mleka.



Ze względów higienicznych zalecamy codzienne ręczne czyszczenie całego systemu mleka, jeżeli jest on używany regularnie. Dobrze jest także przeprowadzić ręczne czyszczenie, jeżeli system mleka nie był używany przez dłuższy czas (dłużej niż 2 dni).



Ze względów higienicznych i żeby uzyskać taką samą konsystencję piany za każdym razem, zalecamy wymianę węża do mleka i jego plastikowej dyszy co około trzy miesiące. Te akcesoria można kupić w witrynie WMF.

- To urządzenie nie jest przeznaczone do użytku przez osoby (w tym dzieci) o ograniczonych zdolnościach fizycznych, sensorycznych lub umysłowych, lub nieposiadające doświadczenia i wiedzy, chyba że znajdują się pod nadzorem lub otrzymały instrukcje dotyczące użytkowania urządzenia od osoby odpowiedzialnej za ich bezpieczeństwo.

- Należy dopilnować, aby dzieci nie bawiły się urządzeniem.
- Nie używać urządzenia, jeżeli przewód zasilający lub wtyczka są uszkodzone. Aby uniknąć zagrożenia, wymiana przewodu zasilającego może być wykonana wyłącznie przez producenta, jego serwis posprzedażowy lub osoby o równoważnych kwalifikacjach.
- Urządzenie jest przeznaczone do użytku domowego, tylko wewnątrz budynku, na wysokości poniżej 2000 m.
- Nie zanurzać urządzenia, przewodu zasilającego ani wtyczki w wodzie lub innej cieczy.
- Urządzenie zostało zaprojektowane wyłącznie do użytku domowego.
- Nie jest ono przeznaczone do użytku w następujących środowiskach, które nie są uwzględnione w gwarancji:
 - pomieszczeniach kuchennych dla personelu w sklepach, biurach i innych środowiskach pracy;
 - w gospodarstwach rolnych;
 - przez klientów w hotelach, motelach i innych środowiskach mieszkaniowych;
 - w obiektach oferujących nocleg ze śniadaniem.
- Aby oczyścić urządzenie, należy zawsze postępować zgodnie z instrukcją czyszczenia:
 - odłączyć urządzenie od zasilania,
 - nie czyścić urządzenia, gdy jest gorące,
 - czyścić wilgotną ściereczką lub gąbką,
 - nie zanurzać urządzenia, przewodu zasilającego ani wtyczki w wodzie ani nie wkładać ich pod bieżącą wodę.
- Podczas używania dyszy należy upewnić się, że jest ona prawidłowo skierowana, aby uniknąć ryzyka poparzenia.
- Nie wkładać obcych przedmiotów do młynka do mielenia ziarna.
- Urządzenie nie powinno znajdować się w szafce, gdy jest używane.

OSTRZEŻENIE



Ryzyko obrażeń w przypadku nieprawidłowego użytkownika urządzenia. Po użyciu nie dotykać gorących powierzchni urządzenia (dysza pary), narażonych na działanie ciepła resztkowego.

2.2| TYLKO NA RYNEK EUROPEJSKI

- Urządzenie może być używane przez dzieci w wieku powyżej 8 lat, jeżeli znajdują się pod nadzorem lub otrzymały instrukcje dotyczące bezpiecznego użytkowania urządzenia i są w pełni świadome związanych z tym zagrożeń.
- Czyszczenie i konserwacja urządzenia nie powinny być wykonywane przez dzieci, chyba że są one w wieku powyżej 8 lat i znajdują się pod nadzorem osoby dorosłej.
- Przechowywać urządzenie i jego przewód w miejscu niedostępnym dla dzieci poniżej 8. roku życia.
- To urządzenie może być używane przez osoby o ograniczonych zdolnościach fizycznych, sensorycznych lub umysłowych albo których doświadczenie lub wiedza nie są wystarczające, pod warunkiem, że znajdują się one pod nadzorem lub otrzymały instrukcję dotyczącą bezpiecznego korzystania z urządzenia i rozumieją zagrożenia.
- Dzieci nie powinny używać urządzenia jako zabawki.

- Europejska dyrektywa 2012/19/UE w sprawie zużytego sprzętu elektrycznego i elektronicznego (WEEE) wymaga, aby stare domowe urządzenia elektryczne nie były wyrzucane razem z odpadami komunalnymi. Zużyte urządzenia należy składować oddzielnie, aby zoptymalizować odzysk i recykling materiałów, które zawierają, a także zmniejszyć ich wpływ na zdrowie ludzi i środowisko.

2.3| ZALECENIA DOTYCZĄCE INSTALACJI

- Urządzenie można podłączać wyłącznie do gniazda z uziemieniem. Sprawdzić, czy napięcie zasilania podane na tabliczce znamionowej urządzenia odpowiada napięciu w instalacji sieciowej.
- Nie używać urządzenia, jeśli nie działa prawidłowo lub zostało uszkodzone. W takim przypadku należy skontaktować się z autoryzowanym centrum serwisowym.
- Ze względów bezpieczeństwa to urządzenie jest zgodne z obowiązującymi normami i przepisami (dyrektywy dotyczące niskiego napięcia, kompatybilności elektromagnetycznej, materiałów mających kontakt z żywnością, środowiskiem itp.)

- Wszelkie błędy w podłączeniu elektrycznym powodują utratę gwarancji.
- Nie używać, jeśli taca ociekowa i kratka nie znajdują się na swoim miejscu.
- Odłączyć urządzenie od zasilania, gdy nie jest używane przez dłuższy czas.
- Wyjąć wtyczkę z gniazdka, jeżeli podczas pracy lub przed czyszczeniem urządzenia wystąpi problem.
- Nie ciągnąć za przewód w celu odłączenia urządzenia od zasilania.
- Przewód zasilający nie może znajdować się w pobliżu gorących części urządzenia ani w kontakcie z nimi, w pobliżu źródła ciepła ani nad ostrą krawędzią.
- Upewnić się, że przewód ani ręce nie dotykają gorących części urządzenia (dysza pary).
- Zapoznać się z instrukcjami dotyczącymi usuwania kamienia z urządzenia.
- Wszystkie czynności poza czyszczeniem i codzienną konserwacją przez klienta muszą być wykonywane przez autoryzowane centrum obsługi.
- Akcesoria i zdejmowane części urządzenia nie nadają się do mycia w zmywarce.
- Dla własnego bezpieczeństwa należy używać wyłącznie akcesoriów i części zamiennych WMF przeznaczonych do tego urządzenia.
- Urządzenie nie nadaje się do przygotowywania napojów dla dzieci w wieku poniżej 2 lat.
- Wszystkie urządzenia podlegają surowym procedurom kontroli jakości. Należą do nich testy rzeczywistego użytkownika na losowo wybranych urządzeniach, które wyjaśniają ewentualne ślady użytkowania.
- Aby zmniejszyć ryzyko zranienia, nie należy zostawiać przewodu wiszącego nad stołem lub blatem, gdzie dziecko może go pociągnąć lub ktoś może się o niego potknąć.
- Nie wlewać zimnej wody do zbiornika bezpośrednio po cyklu parzenia. Między kolejnymi przygotowaniami należy odczekać, aż urządzenie ostygnie.
- Nie umieszczać urządzenia na lub w pobliżu gorącego palnika gazowego albo elektrycznego ani w rozgrzanym piekarniku.
- Nie używać urządzenia niezgodnie z jego przeznaczeniem.
- Nie obsługiwać urządzenia mokrymi rękami.

2.4| WAŻNE INFORMACJE O PRODUKCIE

WSKAZÓWKA



Przeczytać uważnie tę instrukcję i zachować ją do wykorzystania w przyszłości. Przestrzegać wskazówek bezpieczeństwa.

Urządzenie może być używane wyłącznie zgodnie z przeznaczeniem i niniejszą instrukcją obsługi. Zawiera ona wskazówki dotyczące użytkowania, czyszczenia i konserwacji urządzenia. Nie ponosimy odpowiedzialności za szkody powstałe w wyniku nieprzestrzegania tych wskazówek.

Instrukcję obsługi należy przechowywać w bezpiecznym miejscu i wraz z urządzeniem przekazywać każdemu kolejnemu użytkownikowi. Należy zwrócić uwagę na informacje dotyczące gwarancji, które są załączone oddzielnie. Podczas użytkowania należy przestrzegać środków ostrożności.

2.5| PRZED PIERWSZYM UŻYCIEM

- 1| Wyjąć ostrożnie urządzenie i wszystkie akcesoria z opakowania oraz sprawdzić, czy wszystkie elementy i akcesoria są kompletne i nieuszkodzone.
- 2| Przed użyciem należy upewnić się, że wszystkie materiały opakowaniowe zostały usunięte.
- 3| Przed pierwszym użyciem i po dłuższym przechowywaniu należy oczyścić urządzenie, komponenty i akcesoria zgodnie z opisem w *rozdziale 11*. Wszystkie powierzchnie zawsze czyścić miękką ściereczką.

3 | KOMPONENTY

- | | | | |
|----|--|----|---|
| 1 | Narzędzie do demontażu + igła czyszcząca | 19 | Lanca do mleka |
| 2 | Blok One Touch Cappuccino | 20 | Dzbanek na mleko + pokrywa (zależnie od modelu) |
| 3 | Lejek na tabletkę czyszczącą | 21 | Przycisk dotykowy Ustawień |
| 4 | Pokrywa zbiornika na wodę | 22 | Przycisk dotykowy gorącej wody i funkcji Click Et Clean |
| 5 | Pokrywa pojemnika na kawę ziarnistą | 23 | Przycisk dotykowy wł./wył. |
| 6 | Uchwyt zbiornika na wodę | 24 | Przycisk dotykowy ekranu głównego |
| 7 | System filtrów Claris Aqua z akcesoriami montażowymi | 25 | Centralny panel dotykowy wyświetlacza |
| 8 | Zbiornik na wodę | 26 | Profilu 1 |
| 9 | Pojemnik na fusy z kawy | 27 | Profilu 2 |
| 10 | Dysze wylotowe kawy, o regulowanej wysokości | 28 | Profilu 4 |
| 11 | Zdejmowana osłona wylewki | 29 | Profilu 3 |
| 12 | Wykrywanie poziomu w tacce ociekowej | 30 | Zestaw powitalny |
| 13 | Siatka i wyjmowana tacka ociekowa | 31 | Tabletki czyszczące |
| 14 | Lampka LED filiżanki | 32 | Paski do badania twardości wody (2x) |
| 15 | Lampka LED otoczenia | 33 | Szczoteczka do czyszczenia lancy do mleka |
| 16 | Wylot dyszy Click Et Clean | 34 | Płyn do usuwania kamienia |
| 17 | Złącze rurki do mleka | 35 | Proszek do usuwania kamienia |
| 18 | Rurka do mleka | | |

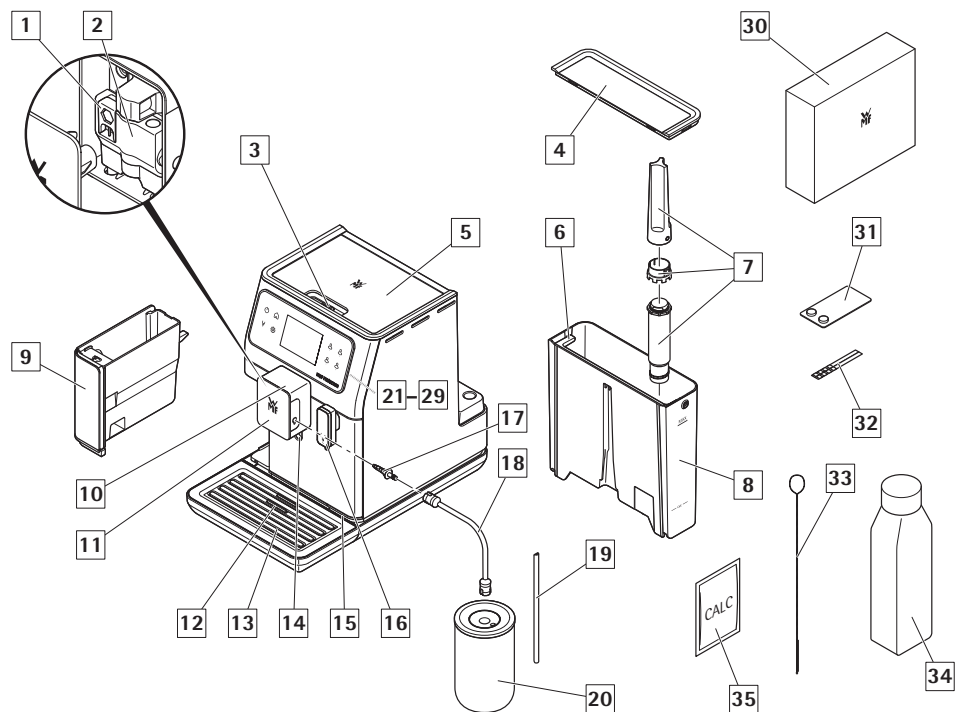















4 | RÓŻNICE MIĘDZY MODELAMI

CECHY	WMF PERFECTION 640	WMF PERFECTION 660	WMF PERFECTION 680
Obudowa	srebrna	srebrna	srebrna
Receptury			
Ristretto	✓	✓	✓
Espresso	✓	✓	✓
Lungo	✓	✓	✓
Café Crème	✓	✓	✓
Doppio	✓	✓	✓
Americano	✓	✓	✓
Kawa filtrowana	✓	✓	✓
Funkcja dzbanka	✓	✓	✓
Cappuccino	✓	✓	✓
Włoskie Cappuccino	✓	✓	✓
Latte macchiato	✓	✓	✓
Caffè latte	✓	✓	✓
Flat white	✓	✓	✓
Espresso macchiato	✓	✓	✓
Spienione mleko	✓	✓	✓
Kawa Nitro	–	✓	✓
Kawa mrożona	–	–	✓
Latte z lodem	–	–	✓
Herbata (czarnej/białej/zielonej)	–	✓	✓
Ustawienia			
Ustawienia profilu	4	6	8
Opcje ustawień mocy kawy	3	4	4
Opcje przed parzeniem	3	3	3
Funkcja			
Click Et Clean	✓	✓	✓
Gorąca woda do płukania filiżanki	✓	✓	✓
Wi-Fi do aktualizacji urządzenia	✓	✓	✓
Akcesoria			
Szklany pojemnik na mleko w zestawie	–	✓	✓

5 | WIDOK OGÓLNY

5.1 | PREZENTACJA RÓŻNYCH PRZYCISKÓW

PRZYCISK	OPIS/FUNKCJE OGÓLNE
	Włączanie i wyłączanie ekspresu. Aby uruchomić ekspres, należy nacisnąć przycisk.
	Przycisk Home. Umożliwia powrót do menu głównego.
	Ekspres ma szereg ustawień – wypróbuj je! Dzięki nim możesz cieszyć się kawą dokładnie taką, jak lubisz.
	Bezpośredni dostęp do gorącej wody do płukania, podgrzewania filiżanek lub do bezpośredniego nalania wrzątku.
	Umożliwia powrót do poprzedniego ekranu.
	Przejdź do następnego ekranu. Na przykład podczas przygotowywania cappuccino po określonym czasie należy przejść od przygotowywania mleka do przygotowywania espresso.
	Przeglądanie menu w górę/zwiększanie wybranego parametru. Przeglądanie menu w dół/zmniejszanie wybranego parametru.
	Przycisk  pozwala wybrać, czy urządzenie ma przygotować jedną, czy dwie filiżanki.
OK	Potwierdzenie wyboru.
START	Rozpoczęcie wyboru.
STOP	Zatrzymanie wyboru.
	Przyciski profili po prawej stronie ekranu.
	
	Przycisk profilu w lewym górnym rogu ekranu.
	Przycisk kontekstowy, funkcja zależna od ekranu (ustawienia zaawansowane receptur, ustawienia profili itp.)
	Stan połączenia z siecią Wi-Fi.

5.2 | USTAWIENIA PODŚWIETLENIA

Szczegółowe informacje o podświetleniu przycisków

- Gdy przycisk nie jest podświetlony, odpowiadająca mu funkcja jest niedostępna.
- Gdy przycisk jest lekko podświetlony, funkcja jest dostępna i można ją wybrać.
- Gdy żądana funkcja jest w toku, światło staje się bardzo jasne.

Szczegółowe informacje o efektach świetlnych na podstawie urządzenia

- Gdy ekspres jest włączony, lampka w podstawie świeci jasno. Lampkę można włączyć lub wyłączyć, jak opisano w *rozdziale 10*.
- Gdy ekspres jest wyłączony, lampka w podstawie nie świeci.
- Gdy trwa przygotowanie napoju, lampka jest w trybie zmiennym. Oznacza to również, że urządzenie jest uruchamiane lub wyłączane.
- Gdy lampka w podstawie miga, wymagana jest interwencja konsumenta, aby zakończyć trwającą czynność.
- Wszystkie informacje ogólne, takie jak informacje ostrzegawcze, pojawiają się na panelu wyświetlacza .

WSKAZÓWKA

 Ten produkt zawiera źródło światła o klasie efektywności energetycznej D. Należy pamiętać, że element świetlny w produkcie nie jest przeznaczony do celów oświetleniowych. Światło jest elementem, który jest wymieniany przez autoryzowany personel serwisowy.

Szczegółowe informacje o podświetleniu wylewki urządzenia

- Podświetlenie wylewki włącza się automatycznie, gdy trwa przygotowywanie receptury.

6 | MONTAŻ URZĄDZENIA

Przed pierwszym użyciem patrz rysunek A1–A15 we wcześniejszej części instrukcji.

OSTRZEŻENIE

 Urządzenie należy podłączyć do uzziemionego gniazdka sieciowego 230 V. Niezastosowanie się do tego wymogu wiąże się z ryzykiem śmiertelnych obrażeń spowodowanych prądem elektrycznym! Przestrzegać wskazówek bezpieczeństwa zgodnie z opisem w *rozdziale 10*.

Ustawić urządzenie na stabilnej, płaskiej, odpornej na ciepło powierzchni, z dala od rozprysków wody i źródeł ciepła. Upewnić się, że wybrane miejsce jest odpowiednio wentylowane, ponieważ urządzenie wydziela ciepło. Nie umieszczać urządzenia na powierzchniach takich jak marmur. Usunąć folię ochronną z panelu wyświetlacza .

Szczegółowe informacje o tacce ociekowej
Umożliwia zbieranie wody lub kawy, która może wypłynąć z ekspresu w trakcie przygotowywania kawy i po jej przygotowaniu. Ważne jest, aby zawsze odkładać ją na miejsce i regularnie opróżniać.

Włączanie urządzenia

Aby włączyć urządzenie, należy nacisnąć przycisk ON/OFF , a na ekranie pojawi się logo WMF-logo. Postępować zgodnie z instrukcjami wskazanymi przez urządzenie (*rys. A1–A15*).

Ustawienia początkowe

Podczas pierwszego użycia urządzenia pojawi się prośba o skonfigurowanie różnych ustawień. Należy postępować zgodnie ze wskazówkami wyświetlanymi na ekranie.

6.1 | POMIAR TWARDOŚCI WODY

Ekspres należy ustawić w zależności od twardości wody, w zakresie od 0 do 4. Aby to zrobić, należy postępować zgodnie z poniższymi instrukcjami:

- 1 | Przed pierwszym użyciem ekspresu sprawdzić twardość wody, aby odpowiednio go ustawić. Czynność tę należy wykonać również wtedy,

gdy urządzenie jest używane w miejscu, w którym twardość wody jest inna lub jeśli zauważona została różnica w twardości wody.

- 2 | Aby sprawdzić twardość wody, należy użyć paska testowego [2] dostarczonego z urządzeniem lub skontaktować się z lokalnym urzędem do spraw wody.

Szczegółowe informacje dotyczące klas podano w poniższej tabeli:

STOPIEŃ TWARDOŚCI	KLASA 0	KLASA 1	KLASA 2	KLASA 3	KLASA 4
°dH	< 3°	> 4°	> 7°	> 14°	> 21°
°e	< 3,75°	> 5°	> 8,75°	> 17,5°	> 26,25°
°f	< 5,4°	> 7,2°	> 12,6°	> 25,2°	> 37,8°
Ustawienia ekspresu	0 – bardzo miękka	1 – miękka	2 – średniej twardości	3 – twarda	4 – bardzo twarda

- 3 | Napełnić szklankę wodą i włożyć do niej pasek (rysunek B1 + B2).
- 4 | Wyjąć pasek ze szklanki. Po upływie 1 minuty odczytać poziom twardości wody (rysunek B3 + B4).
- 5 | Podczas konfiguracji urządzenia wskazać liczbę czerwonych stref (rysunek B5 + B6).

6.2 | INSTALACJA FILTRA

Podczas pierwszego włączenia napięcia urządzenie zapyta, czy zainstalować filtr. Jeśli tak, wybrać TAK i postępować zgodnie z instrukcjami na ekranie.

- 1 | Zainstalować filtr w urządzeniu.
- 2 | Wkręcić filtr TYLKO w dolną część zbiornika na wodę za pomocą narzędzia dostarczonego z filtrem [7] (rysunek A4 + A5).

- 3 | Ustawić miesiąc, w którym filtr jest zamontowany (pozycja 1 na rysunku, cyfra po lewej stronie w otworze), obracając szary pierścień znajdujący się na górnym końcu filtra. Miesiąc, w którym należy wymienić filtr, jest wskazany w pozycji 2 na poniższej ilustracji (cyfra po prawej stronie w otworze).

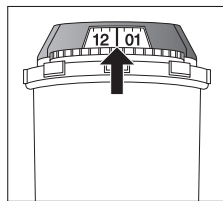

- 4 | Po zainstalowaniu filtra należy pamiętać o napełnieniu zbiornika na wodę.
- 5 | Umieścić pojemnik o pojemności 0,6 l pod wylotem pary (rysunek A8).
- 6 | Urządzenie rozpocznie pracę od napełnienia obwodów wodnych, wstępnego podgrzania obwodów, a następnie zakończy automatycznym płukaniem. Na ekranie pojawi się informacja o zakończeniu instalacji.

7 | WAŻNE INFORMACJE PRZED PRZYGOTOWANIEM NAPOJÓW

7.1 | PRZYGOTOWANIE URZĄDZENIA

- 1 | Wyjąć i napełnić zbiornik na wodę [8] maks. 3 l (rysunek A3 + A6).
- 2 | Wymienić zbiornik na wodę [8] (rysunek A7).
- 3 | Zdjąć pokrywę pojemnika na kawę ziarnistą [5] i wysypać kawę ziarnistą (maks. 250 g) (rysunek A12 + A13).
- 4 | Ponownie założyć pokrywę pojemnika na kawę ziarnistą [5] (rysunek A14).

OSTROŻNIE



Nie napełniać zbiornika na wodę [8] gorącą wodą, mlekiem ani żadnym innym płynem.

OSTROŻNIE



Nigdy nie wsypywać kawy mielonej do pojemnika na kawę. Zaleca się, aby w tym urządzeniu nie używać tłustych, karmelizowanych ani aromatyzowanych kaw ziarnistych. Te rodzaje ziaren mogą uszkodzić urządzenie. Sprawdzić, czy kawa ziarnista nie zawiera żadnych obcych cząstek, takich jak żwir, ponieważ wszelkie uszkodzenia spowodowane obecnością ciał obcych powodują unieważnienie gwarancji. Nie wlewać wody do pojemnika na kawę ziarnistą.

7.2 | PRZYGOTOWANIE MŁYNKA

W zależności od wybranych napojów i wybranej mocy kawy urządzenie automatycznie dostosuje ilość mielonej kawy.

Można również ustawić moc kawy przez regulację stopnia zmielenia ziaren kawy. Zasadniczo im drobniej zmielone ziarna, tym mocniejszy i bardziej kremowy napój.

Różnice mogą również wystąpić w zależności od rodzaju użytej kawy. Zalecamy ustawienie drobne dla espresso i grubsze dla innych kaw.

Wyregulować stopień rozdrobnienia poprzez przekręcenie regulatora stopnia rozdrobnienia fusów kawy, który znajduje się na górnej stronie urządzenia (rysunek A12).

OSTROŻNIE



W nowym produkcie młynek jest ustawiony w położeniu fabrycznym i nie należy regulować tych ustawień przez pierwsze 30 receptur, aby uzyskać on swoją optymalną konfigurację. Jeśli jednak kawa jest wydawana zbyt wolno, można przekręcić regulator o 1 stopień w lewo, aby uzyskać większe rozdrobnienie.

WSKAZÓWKA



Ustawienie to wykonywać podczas mielenia stopniowo, o jedną podziałkę. Zaleca się przesuwanie po 1 podziałkę. Wyraźna różnica w smaku będzie odczuwalna po przyrządzeniu 3 napojów.

Regulacja grubości mielenia jest użyteczna, gdy zmienia się rodzaj kawy lub gdy chce się uzyskać mocniejszą lub słabszą kawę. Nie należy jednak dokonywać tego ustawienia zbyt często.

7.3 | USTAWIENIE WYLOTU KAWY

W przypadku wszystkich proponowanych napojów można opuszczać i podnosić wyloty kawy, [10] w zależności od wysokości filiżanek lub szklanek (rysunek A15).

WSKAZÓWKA



Jeśli wyloty kawy zostaną ustawione zbyt wysoko [10] w stosunku do wielkości filiżanek, może dojść do rozpryskiwania lub poparzenia.

8 | PRZYGOTOWANIE NAPOJÓW

Przygotowanie: Umieścić filiżankę (lub filiżanki) pod dyszami kawy. Nacisnąć przycisk żądanego napoju.

8.1 | NAPOJE KAWOWE

Dostępny zakres ustawień: Moc kawy można zmienić poprzez wybranie różnej liczby ziaren kawy.

Za pomocą ekspresu można przygotować jedną lub dwie filiżanki, naciskając przycisk [4] (rysunek C3).

Objętość przygotowywanej kawy można regulować za pomocą skali ilości znajdującej się po prawej stronie ekranu (można to zrobić przed uruchomieniem receptury oraz w trakcie wykonywania receptury). Ekspres rozpoczyna pracę od zmielenia ziaren, ubicia zmielonej kawy, a na koniec parzy kawę. Możliwe są inne ustawienia dostępne w zaawansowanych ustawieniach receptury (należy w tym celu nacisnąć trzy kropki w prawym rogu ekranu): Można ustawić temperaturę kawy i czas przed zaparzeniem (przerwa między namoczeniem zmielonych ziaren a rozpoczęciem nalewania).

Przygotowanie można przerwać w dowolnym momencie, naciskając **STOP**.

8.2 | HERBATA/GORAÇA WODA

Dostępny zakres ustawień: Urządzenie umożliwia przygotowanie gorącej wody na herbaty lub herbatę ziołową.

Model 640: Można użyć przycisku gorącej wody [22] na przykład do przygotowania białej herbaty. Należy umieścić filiżankę pod wylotem Click & Clean [16].

Modele 660, 680: Trzy rodzaje herbaty (herbata czarna, herbata biała, herbata zielona), temperatura gorącej wody dostosowana do wyboru napoju; można regulować objętość napoju (przed i w trakcie przygotowywania). Umieścić filiżankę pod wylotami kawy [10].

8.3 | NAPOJE MLECZNE

Zob. rysunek D1–D6 we wcześniejszej części tej instrukcji.

Przed uruchomieniem receptury

1 | Podłączyć węższą i dłuższą stronę złącza rurki do mleka [17] do bloku One Touch Cappuccino [2] (rysunek D1).

WSKAZÓWKA



Zwrócić uwagę, aby dobrze włożyć węższą i dłuższą stronę złącza rurki do mleka [17], aby zapewnić jakość receptury.

2 | Zanurzyć drugi koniec w zbiorniku lub szklance z mlekiem lub pojemniku na mleko (w zależności od modelu) (rysunek D3).

3 | Umieścić filiżankę (lub filiżanki) pod dyszami kawy/mleka (rysunek D6).

Dostępny zakres ustawień: Moc kaw można zwiększyć poprzez wybranie różnej liczby ziaren kawy oraz wybór wielkości napoju. Możliwe są inne ustawienia dostępne w zaawansowanych ustawieniach receptury.

Do spieniania mleka używa się pary. Jako że do wytwarzania pary wymagana jest wyższa temperatura, urządzenie wykona dodatkowy etap wstępnego podgrzewania.

Można nacisnąć **STOP**, aby zatrzymać recepturę, można również nacisnąć [23], aby przejść do następnego kroku receptury (tylko w przypadku receptur składających się z 2 lub więcej kroków).

WSKAZÓWKA



Nie ma możliwości zmiany objętości podczas przetwarzania receptur mlecznych (kawa z mlekiem).

Czyszczenie po przygotowaniu napojów mlecznych

Automatyczne czyszczenie systemu mleka: Po każdym przygotowaniu receptury z mlekiem na ekranie zostanie wyświetlone zapytanie *Czy chcesz oczyścić teraz?*

Za pomocą automatycznego czyszczenia systemu mlecznego (Click & Clean) można wyczyścić One Touch Cappuccino Block, przewód mleczny i rurkę mleczną. Połączyć końcówkę przewodu mlecznego [17] z blokiem One Touch Cappuccino (rysunek E3). Podłącz drugi koniec wężyka do dyszy Click & Clean.

WSKAZÓWKA



Aby uzyskać najlepsze rezultaty, zaleca się regularne czyszczenie wyjmowanego bloku One Touch Cappuccino [2] (zob. rozdział 11).

Jeśli zauważono zmianę w jakości spienionego mleka, należy powtórzyć proces płukania i czyszczenia: w rzeczywistości niewłaściwie utrzymany system mleka może powodować tego typu problemy.

WSKAZÓWKA



Wyloty automatycznego płukania: w zależności od rodzaju przygotowania (kawa lub receptura mleczna) ekspres może wykonać automatyczny program płukania po wyłączeniu. Cykl trwa tylko kilka sekund i zatrzymuje się automatycznie. W przypadku przepisów bez mleka zalecamy odłączenie złącza [17] od bloku One Touch Cappuccino [2].

UWAGA



Po przygotowaniu napoju według receptury z użyciem mleka urządzenie zasugeruje czyszczenie systemu mleka. Zalecamy wykonanie tej procedury, aby zapewnić maksymalny poziom higieny oraz właściwe funkcjonowanie systemu mleka.

8.4 | USTAWIENIA STAŁE

Można wykonać następujące ustawienia stałe:

	PRODUKT	DOSTĘPNA PODWÓJNA RECEPTURA	PRZYBLIŻONA WIELKOŚĆ	MOC DOMYŚLNA (MIN. / ŚREDN. / MAKS.)	DOSTĘPNY ZAKRES USTAWIEŃ	USTAWIENIA ZAAWANSOWANE PO NACIŚNIĘCIU PRZYCIŚNIKI PARAMETRY
Kawa	Ristretto	Tak (2 zmielenia)	25 ml	Maks.	Objętość (20–40 ml, co 5 ml), moc	Temperatura kawy T1/T2/T3, czas przed zaparzeniem 2/5/10s
	Espresso	Tak (2 zmielenia)	40 ml	Średnia	Objętość (40–70 ml, co 10 ml), moc	Temperatura kawy T1/T2/T3, czas przed zaparzeniem 2/5/10s
	Lungo	Tak (2 zmielenia)	70 ml	Średnia	Objętość (70–100 ml, co 10 ml), moc	Temperatura kawy T1/T2/T3, czas przed zaparzeniem 2/5/10s
	Café Crème	Tak (2 zmielenia)	120 ml	Maks.	Objętość (80–180 ml, co 10 ml), moc	Temperatura kawy T1/T2/T3, czas przed zaparzeniem 2/5/10s
	Doppio	Nie	100 ml	Średnia	Objętość (40–140 ml, co 10 ml), moc	Temperatura kawy T1/T2/T3, czas przed zaparzeniem 2/5/10s
	Americano	Nie	160 ml	Średnia	Objętość (120–280 ml, co 10 ml), moc	Temperatura kawy T1/T2/T3, czas przed zaparzeniem 2/5/10s
	Kawa filtrowana	Tak (2 zmielenia)	150 ml	Maks. (stała)	Objętość (80–170 ml, co 10 ml), moc	–
Latte	Funkcja dzbanka	Nie	375 ml	Maks.	Objętość (375–1000 ml, co 125 ml), moc	Temperatura kawy T1/T2/T3, czas przed zaparzeniem 2/5/10s
	Cappuccino	Tak (2 zmielenia)	180 ml	Średnia	Objętość (M, L, XL), moc	Temperatura kawy T1/T2/T3, czas przed zaparzeniem 2/5/10s, objętość kawy (40–80 ml); objętość piany (mała, średnia, duża)
	Włoskie Cappuccino	Tak (2 zmielenia)	180 ml	Średnia	Objętość (M, L, XL), moc	Temperatura kawy T1/T2/T3, czas przed zaparzeniem 2/5/10s, objętość kawy (40–80 ml); objętość piany (mała, średnia, duża)
	Latte macchiato	Tak (2 zmielenia)	250 ml	Średnia	Objętość (M, L, XL), moc	Temperatura kawy T1/T2/T3, czas przed zaparzeniem 2/5/10s, objętość kawy (50–80 ml); objętość piany (mała, średnia, duża)
	Caffè latte	Tak (2 zmielenia)	250 ml	Średnia	Objętość (M, L, XL), moc	Temperatura kawy T1/T2/T3, czas przed zaparzeniem 2/5/10s, objętość kawy (30–70 ml); objętość piany (mała, średnia, duża)
	Flat white	Nie	160 ml	Średnia	Objętość (M, L, XL), moc	Temperatura kawy T1/T2/T3, czas przed zaparzeniem 2/5/10s, objętość kawy (30–70 ml); objętość piany (mała, średnia, duża)
	Espresso macchiato	Tak (2 zmielenia)	50 ml	Średnia	Objętość (M, L, XL), moc	Temperatura kawy T1/T2/T3, czas przed zaparzeniem 2/5/10s, objętość kawy (30–70 ml); objętość piany (mała, średnia, duża)
Z lodem	Spienione mleko	Nie	160 ml	–	Objętość (M, L, XL)	–
	Kawa Nitro	Nie	350 ml	Średnia	–	Temperatura kawy T1/T2/T3, czas przed zaparzeniem 2/5/10s
	Kawa mrożona	Nie	350 ml	Maks.	–	Temperatura kawy T1/T2/T3, czas przed zaparzeniem 2/5/10s
Herbata	Latte z lodem	Nie	380 ml	Maks.	–	Temperatura kawy T1/T2/T3, czas przed zaparzeniem 2/5/10s
	gczarnej/ białej/ zielonej	Nie	200 ml	–	Objętość (50–300 ml, co 10 ml)	–

T = Temperatura

9 | MENU PROFILI

Profile i ulubione receptury umożliwiają zapisywanie preferowanych receptur, personalizację receptur i innych ustawień, takich jak oświetlenie i wyświetlacz.

9.1 | TWORZENIE I USUWANIE PROFILU

Sposób 1: Nacisnąć jeden przycisk profilu po prawej stronie ekranu [26] – [29]. Jeśli do tego przycisku nie ma jeszcze zarejestrowanego profilu, należy postępować zgodnie z instrukcjami na ekranie.

Sposób 2: Nacisnąć ikonę profilu (👤) w lewym górnym rogu ekranu, a następnie nacisnąć [+] (dostępne, jeśli nie osiągnięto maksymalnej liczby profili).

Możliwość utworzenia do 8 różnych profili (w zależności od modelu). Aby zmodyfikować lub usunąć profil, należy nacisnąć *przycisk ustawień* w odpowiednim profilu.

9.2 | TWORZENIE I USUWANIE ULUBIONEJ RECEPTURY

Sposób 1: W interfejsie profilu nacisnąć przycisk [+], aby dodać recepturę i postępować zgodnie z instrukcjami wyświetlanymi na ekranie.

Sposób 2: Na koniec receptury nacisnąć przycisk: (👤)

Możliwość zapisania do 8 receptur w każdym profilu. Aby usunąć ulubioną recepturę, należy przytrzymać przycisk na danym kafelku, a następnie nacisnąć krzyżyk wyświetlony na górze kafelka lub przejść do ustawień danego profilu i wybrać opcję *Zarządzanie*.

WSKAZÓWKA



Brak możliwości modyfikacji receptury w menu profilu oraz podczas przetwarzania receptury.

WSKAZÓWKA



W przypadku zatrzymania receptury ulubionego napoju w toku ustawienie to zostanie zapisane.

Dla każdego profilu można określić konkretne ustawienia:

- Podświetlenie podstawy, wł. lub wył.
- Automatyczne włączanie z określoną ulubioną recepturą
- Wyświetlanie receptur
- Dodanie nazwy
- Wybór koloru
- Wybór skrótu
- Zarządzanie kafelkami receptur

10 | MENU USTAWIEŃ

Nacisnąć koło zębate (⚙️) z lewej strony panelu wyświetlacza [21].

Można wykonać następujące ustawienia:

- **Parametry:** język, zegar, data, twardość wody, temperatura kawy, temperatura herbaty, jednostka miary, jasność podświetlenia podstawy, jasność ekranu, automatyczne wyłączenie, automatyczne płukanie, wyświetlanie receptury (mozaika lub suwak), czas przed zaparzeniem, typ kawy, reset produktu.
- **Połączenie z siecią Wi-Fi:** dodawanie lub usuwanie sieci
- **Informacje:** przygotowane napoje, liczba wykonanych receptur
- **Pomoc i samouczki:** filmy wyjaśniające, jak korzystać z ekspresu

Połączenie z siecią Wi-Fi do aktualizacji urządzenia

Urządzenie można połączyć z Internetem. Ten krok można wybrać przy pierwszym uruchomieniu albo później. Ten krok można wykonać później, przechodząc do ustawień za pomocą przycisku ustawień. Połączenie z Internetem jest wymagane do pobrania aktualizacji.

Upewnij się, że częstotliwość 2,4 GHz jest włączona w routerze WLAN lub punkcie dostępowym punkt dostępu jest włączony. Produkt obsługuje obecnie tylko sieci w zakresie 2,4 GHz.

Należy pamiętać, że obecnie przetwarzane mogą być tylko hasła sieci WLAN zgodne z szyfrowaniem WPA/WPA2 szyfrowanie może być przetwarzane.

W ustawieniach sieci WLAN routera lub punktu dostępowego należy ustawić pasmo 2,4 GHz i/lub wybrać opcję szyfrowania WPA lub WPA2.

Jeśli korzystasz z HotSpot w telefonie komórkowym, aktywuj jego ustawienie „Maksymalizuj zgodność”.

1 | Aby połączyć urządzenie z Internetem, należy:

- Wybrać sieć: Przejść kolejno do menu **Ustawienia > Ustawienia sieci WiFi > Wyszukiwanie sieci Wi-Fi**
- Wprowadzić hasło do sieci Wi-Fi
- W oczekiwaniu na połączenie zostanie wyświetlony ekran **Nawiązywanie połączenia**. Nawiązywanie połączenia może zająć kilka minut.
- Po pomyślnym nawiązaniu połączenia z siecią zostanie wyświetlony ekran z potwierdzeniem (✓)

Objaśnienia wskaźników połączenia z siecią Wi-Fi:

- Produkt nie jest połączony z siecią Wi-Fi (🚫)
- Produkt nie połączony z siecią Wi-Fi (📶)
- Nie można połączyć produktu (🚫)

2 | Gdy dostępna jest aktualizacja, na ekranie głównym wyświetlany jest alert. Aktualizację można wykonać od razu lub później.

W przypadku odłożenia aktualizacji na później (o ile nie jest ona obowiązkowa) monit zostanie wyświetlony ponownie, gdy urządzenie zostanie uruchomione następnym razem.

3 | Do wyboru jest kilka opcji połączenia z siecią Wi-Fi:

- Zawsze połączone
- Nigdy nie połączone (informacje o aktualizacjach nie będą dostępne)
- Połączone przez ograniczony czas (do odebrania informacji o dostępnych aktualizacjach)

Filmy objaśniające procedurę łączenia urządzenia z siecią Wi-Fi są dostępne na stronie <https://link.wmf.com/jqqme3> lub po zeskanowaniu kodu QR wyświetlanego na urządzeniu.

Poniżej znajdują się główne dostępne ustawienia:

Data	Musisz ustawić datę, zwłaszcza gdy używasz filtra wodnego.
Zegar	Można ustawić wyświetlanie zegara w 12- lub 24-godzinnym formacie.
Język	Można wybrać jeden język spośród oferowanych.
Jednostka miary	Można ustawić jednostkę miary jako ml lub oz.
Jasność ekranu	Można dostosować jasność ekranu zgodnie z własnymi preferencjami.
Temperatura napojów	Można ustawić temperaturę kawy i/lub herbaty na trzech różnych poziomach. Jest to ustawienie ogólne, stosowane domyślnie do wszystkich receptur. Można je także zmieniać podczas przygotowywania receptury za pomocą zaawansowanych ustawień receptury.
Twardość wody	Twardość wody można ustawić w zakresie od 0 do 4 (zob. rozdział 6.1).
Automatyczne wyłączenie	Można wybrać czas, po którym urządzenie wyłączy się automatycznie (czas nieużywania). Funkcja ta pozwala zmniejszyć zużycie energii. Ustawić czas automatycznego wyłączenia, aby oszczędzać energię (wyłączenie po 15 / 30 / 60 / 90 minutach od ostatniej czynności wykonanej z urządzeniem). Aby zaoszczędzić jak najwięcej energii, należy ustawić czas automatycznego wyłączenia na najkrótszy okres (5 minut). Można również przywrócić ustawienia fabryczne.
Automatyczne płukanie	Można wybrać, czy podczas uruchamiania ekspresu ma być włączone automatyczne płukanie wylotu kawy.
Podświetlenie podstawy	Podświetlenie podstawy można dostosować do własnych preferencji, włączając ją lub wyłączając. Ustawienie to jest niezależne od specyficznych ustawień wykonywanych w każdym profilu.
Wyświetlacz	Można wybrać wygląd wyświetlacza: suwak lub mozaika.
Czas przed parzeniem	Można ustawić czas kontaktu wody ze zmieloną kawą.
Typ ziaren	Funkcja ta pozwala wybrać rodzaj ziaren kawy, którymi urządzenie ma zostać napełnione - standardowe lub oleiste.
Reset produktu	Resetowanie produktu powoduje usunięcie wszystkich ustawień niestandardowych i przywrócenie ustawień fabrycznych. Ulubione także zostaną przywrócone do stanu wyjściowego.
Połączenie z siecią Wi-Fi	Pozwala połączyć urządzenie z siecią Wi-Fi w celu pobrania aktualizacji oprogramowania.

Aby wyjść z menu ustawień, należy nacisnąć [X]. Ustawienia zostaną zachowane w pamięci po odłączeniu urządzenia od zasilania.

11 | KONSERWACJA OGÓLNA

Właściwa konserwacja zoptymalizuje żywotność ekspresu i pozwoli zachować autentyczny smak kawy. Ze względów higienicznych ważne jest, aby przeprowadzać codzienną konserwację zgodnie z zaleceniami zawartymi w instrukcji obsługi oraz uruchamiać program płukania codziennie przed pierwszym użyciem.

11.1 | KONSERWACJA POJEMNIKA NA FUSY Z KAWY I TACKI OCIEKOWEJ

Tacka ociekowa [13] zbiera użytą wodę, a w pojemniku na fusy z kawy [9] zbierana jest użyta kawa mielona.

Kiedy i jak opróżnić tackę ociekową?

Wtedy, kiedy ekspres o tym poinformuje. Można opróżniać ją częściej, zanim ekspres o tym poinformuje (rysunek J1–J9).

Zaleca się optukanie tacki i zostawienie do wyschnięcia. Ważne jest, aby zawsze odkładać ją na miejsce i regularnie opróżniać.

OSTROŻNIE



Jako że pojemnik ten ma kontakt z mlekiem i kawą, ze względów higienicznych zaleca się, aby codziennie całkowicie zdemontować i umyć każdy element pod gorącą wodą.

OSTROŻNIE



Należy opróżnić tackę ociekową [13], gdy wskaźnik napełnienia [12] jest wysunięty. Aby oczyścić tackę ociekową, należy zdjąć pokrywę, pociągając za wskazane miejsce (rysunek J3).

Kiedy i w jaki sposób należy opróżnić pojemnik na fusy z kawy?

Wtedy, kiedy ekspres o tym poinformuje. Tackę można opróżniać częściej, zanim urządzenie o tym poinformuje, ale należy upewnić się, że ekspres jest włączony, aby mógł zarejestrować [9] opróżnienie tacki (rysunek I1–I3).

OSTROŻNIE



Nieregularne opróżnianie pojemnika na fusy z kawy [9] może spowodować uszkodzenie urządzenia. Nie wkładać go do zmywarki. Ze względów higienicznych zaleca się codzienne czyszczenie pojemnika na fusy z kawy pod ciepłą wodą przy użyciu mydła i gąbki. Przed ponownym włożeniem do ekspresu zaleca się pozostawienie pojemnika do wyschnięcia na powietrzu.

11.2 | KONSERWACJA ZBIORNIKA NA WODĘ

Aby zachować najlepszy smak kawy, na który ma wpływ jakość wody, oraz ze względów higienicznych zaleca się używanie wyłącznie świeżej wody i codzienne czyszczenie zbiornika na wodę [8] za pomocą gorącej wody i szczotki do butelek.

11.3 | DLACZEGO I JAK KONSERWOWAĆ SYSTEM MLEKA?

System mleka należy konserwować po przygotowaniu napojów mlecznych.

UWAGA



Ze względów higienicznych zalecamy codzienne ręczne czyszczenie całego systemu mleka, jeżeli jest on używany regularnie. Dobrze jest także przeprowadzić ręczne czyszczenie, jeżeli system mleka nie był używany przez dłuższy czas (dłużej niż 2 dni).

UWAGA



Ze względów higienicznych i żeby uzyskać taką samą konsystencję piany za każdym razem, zalecamy wymianę węża do mleka i jego plastikowej dyszy co około trzy miesiące. Te akcesoria można kupić w witrynie WMF.

Click & Clean (automatyczne czyszczenie systemu mleka)

Nowa funkcja Click & Clean umożliwia szybkie, łatwe i skuteczne czyszczenie systemu mleka.

Wszystkie akcesoria systemu mleka z wyjątkiem metalowej rurki zostaną oczyszczone za pomocą niesymetrycznej dyszy urządzenia. Przed uruchomieniem programu czyszczenia (Click & Clean) należy podłączyć oś do mieszania mleka [17] do silikonowej rurki części One Touch Cappuccino [2], a drugą stronę podłączyć do niesymetrycznej dyszy:

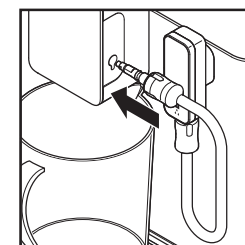

Następnie można uruchomić program czyszczenia (Click & Clean). Gorąca woda będzie wpuszczana na przemian do głowicy One Touch Cappuccino i niesymetrycznej dyszy, czyszcząc system mleka po przygotowaniu receptury zawierającej mleko.

WSKAZÓWKA



Aby uzyskać jednolitej jakości piankę zaleca się, aby:

- Uruchomić program czyszczenia ekspresu (Click & Clean). Czyszczenie systemu mleka można rozpocząć w dowolnym momencie. Aby dowiedzieć się, jak to zrobić, zob. samouczek zapisany w urządzeniu: *Wykonanie czyszczenia*.
- Bezpośrednio po każdym użyciu dokładnie oczyścić rurkę i dyszę gorącą wodą. Można użyć szczoteczki do czyszczenia umieszczonej w metalowej części rurki do mleka.
- Zaleca się czyszczenie pojemnika na mleko po każdym użyciu lub gdy jest pusty. Szklany słoik można myć w zmywarce do naczyń.

11.5 | PRZEGLĄD OGÓLNEJ KONSERWACJI

KOMPONENT	OSTRZEŻENIE	WSKAZÓWKA
Zbiornik na kawę ziarnistą	Zbiornik na kawę ziarnistą jest pusty, należy go napełnić, aby można było przygotowywać zmieloną kawę	
Zbiornik na wodę	Teraz, gdy zbiornik na wodę jest pusty, należy go napełnić, aby można było wykonać receptury.	Nie można wykonać żadnych receptur, jeśli zbiornik na wodę nie znajduje się na swoim miejscu i nie jest pełny. Zbiornik na wodę musi być zawsze umieszczony w ekspresie.
Pojemnik na fusy z kawy	Gdy pojemnik na fusy z kawy jest pełny, należy go opróżnić, aby można było wykonać receptury	Nie można wykonać żadnych receptur, jeśli pojemnik na fusy z kawy nie znajduje się na swoim miejscu. Przy okazji opróżniania pojemnika na fusy z kawy dobrze jest również zawsze opróżnić tackę ociekową.

11.4 | DLACZEGO I JAK CZYŚCIĆ ZBIORNIK NA KAWĘ ZIARNISTĄ?

Ziarna kawy mogą pozostawiać w zbiorniku tłuste plamy, które z kolei mogą wpływać na smak kawy.

Aby zachować najlepszy smak kawy i zapewnić lepszą higienę, zaleca się przetrzeć zbiornik na kawę ziarnistą miękką i suchą ściereczką podczas każdego napełnienia.

OSTROŻNIE



Nie należy czyścić go wodą, ponieważ woda w zbiorniku na kawę ziarnistą może uszkodzić produkt.

12 | POZOSTAŁA KONSERWACJA

Aby uzyskać dostęp do menu konserwacji, należy nacisnąć przycisk dotykowy ustawień na wyświetlaczu, a następnie kafelek czyszczenia na ekranie, aby uzyskać dostęp do menu czyszczenia.

CZYNNOŚCI KONSERWACYJNE	KIEDY?	OBJAŚNIENIE	WYMAGANY OSPRZĘT
Automatyczne czyszczenie systemu mleka (Click & Clean) 55 s/95 ml	Po każdym mlecznym napoju, gdy ekspres o tym poinformuje	Pozwala oczyścić system mleka w ekspresie. Czyszczenie systemu mleka można rozpocząć w dowolnym momencie.	
Płukanie systemu kawy 45 s/25 ml	W dowolnym momencie	Umożliwia przepłukanie systemu kawy w ekspresie. W tym procesie używana jest wyłącznie gorąca woda. Dzięki temu kawa zachowuje swój autentyczny smak.	
Płukanie systemu herbaty 25 s/40 ml	W dowolnym momencie	Umożliwia płukanie gorącą wodą w celu zapewnienia autentycznego smaku herbaty lub naparu.	
Czyszczenie akcesoriów do mleka 5 min	Kiedy ekspres poinformuje i w dowolnym momencie	Polega na wyjęciu i wyczyszczeniu wyjmowanego bloku One Touch Cappuccino . Aby zapewnić optymalne spienianie mleka, blok ten należy regularnie czyścić. Zob. wyżej w instrukcji: <i>Rysunek F1-F15</i>	Igła czyszcząca
Czyszczenie systemu kawy 13 min/600 ml	Kiedy ekspres poinformuje i w dowolnym momencie	Umożliwia czyszczenie i odtluszczenie systemu kawy w ekspresie. Gwarantuje to optymalne zachowanie aromatów napojów.	1 tabletki czyszcząca
Usuwanie kamienia 20 min/ maks. 1400 ml	Gdy urządzenie zostanie powiadomione lub w dowolnym momencie lub po pierwszych 60 napojach z gorącą wodą/mlekiem lub 600 napojach kawowych	Umożliwia przeprowadzenie procedury usuwania kamienia. Usuwa osady z kamienia lub zanieczyszczeń, które mogą mieć wpływ na smak kawy. Jeśli liczba napojów nie jest wystarczająca do przeprowadzenia procedury usuwania kamienia, funkcja ta nie jest aktywna. Wymieszać w celu rozpuszczenia produktu podczas wlewania do zbiornika.	1 dawka środka do usuwania kamienia

OSTROŻNIE



Nie trzeba uruchamiać programu czyszczenia natychmiast po powiadomieniu od urządzenia, ale należy to zrobić w miarę szybko. Jeśli czyszczenie zostanie odłożone na później, komunikat alarmowy będzie wyświetlany do momentu wykonania operacji.

W przypadku odłączenia urządzenia od zasilania podczas czyszczenia lub w przypadku awarii zasilania elektrycznego program czyszczenia zostanie uruchomiony ponownie. Nie ma możliwości odłożenia tej operacji na później: jest ona obowiązkowa w celu przepłukania układu wodnego. W takim przypadku konieczne może

być zastosowanie nowej tabletki czyszczącej. Aby uzyskać więcej informacji, należy zapoznać się z samouczkiem dostępnym w ustawieniach ekspresu.

Kiedy należy wykonać opisane wyżej czynności konserwacyjne? Na ekranie wyświetli się komunikat ostrzegawczy, gdy tylko pojawi się czynność, którą należy wykonać.

13 | ROZWIĄZYWANIE PROBLEMÓW

OSTRZEŻENIE



Tylko wykwalifikowany technik jest uprawniony do przeprowadzania napraw instalacji elektrycznej i wykonywania prac przy sieci elektrycznej. Nieprzestrzeganie tych instrukcji grozi śmiercią na skutek porażenia prądem. Nie używać urządzenia, które jest widocznie uszkodzone!

FUNKCJA	PROBLEM	DZIAŁANIA NAPRAWCZE
Ogólna obsługa	Urządzenie wyświetla awarię, oprogramowanie zawiesza się lub urządzenie działa nieprawidłowo.	Wyłączyć i odłączyć urządzenie, wyjąć filtr, odczekać jedną minutę i ponownie uruchomić urządzenie. Nacisnąć i przytrzymać przycisk włączania/wyłączania, aby uruchomić urządzenie.
	Urządzenie nie włącza się po naciśnięciu przycisku ON/OFF.	Sprawdzić bezpieczniki i gniazda wtykowe. Sprawdzić, czy wtyczka zasilająca jest prawidłowo włożona do gniazdka.
	Podczas cyklu występuje awaria zasilania.	Urządzenie automatycznie uruchomi się ponownie po następnym włączeniu zasilania. W razie potrzeby należy postępować zgodnie z instrukcjami na ekranie.
	Urządzenie wyświetla komunikat o odłączeniu i ponowne podłączenie.	Odłączyć urządzenie od zasilania na 20 sekund, wyjąć system filtra Claris Aqua, a następnie podłączyć je ponownie. Jeśli błąd nadal występuje, należy skontaktować się z zespołem obsługi klienta WMF.
	Brak połączenia z siecią Wi-Fi.	Urządzenie nie jest połączone z siecią Wi-Fi. Sprawdzić sieć lub odłączyć i połączyć ponownie urządzenie. Jeśli problem nadal występuje, należy skontaktować się z zespołem obsługi klienta WMF.
Użycie	Młynek do kawy wydaje dziwne dźwięki.	W młynku prawdopodobnie znajdują się ciała obce. Należy spróbować usunąć je za pomocą odkurzacza, a jeśli to nie pomoże, skontaktować się z zespołem obsługi klienta WMF.
	Wskaźnik stopnia rozdrobnienia kawy jest trudny do manipulowania.	Zmieniać ustawienia młynka tylko podczas pracy urządzenia.
	Urządzenie nie produkuje kawy ani innej zadanej receptury.	Podczas przygotowywania napoju wystąpił problem. Urządzenie uruchomiło się ponownie automatycznie i jest gotowe do nowego cyklu.

FUNKCJA	PROBLEM	DZIAŁANIA NAPRAWCZE
	W zbiorniku na kawę ziarnistą użyto kawy mielonej zamiast ziarnistej.	Za pomocą odkurzacza usunąć zmieloną kawę z pojemnika na kawę ziarnistą. Do zbiornika na kawę ziarnistą wsypywać tylko kawę ziarnistą, unikać innych produktów (np. przypraw)
	Alarm kawy ziarnistej jest włączony, nawet jeśli w zbiorniku znajdują się ziarna kawy.	Można otworzyć pokrywę i strząsnąć ziarna kawy dłonią. Unikać stosowania tłustych, karmelizowanych lub aromatyzowanych ziaren kawy, które niełatwo wchodzą do młynka.
	Pod urządzeniem znajduje się woda.	Przed wyjęciem zbiornika na wodę należy odczekać 15 sekund po wypłynięciu kawy, aby urządzenie prawidłowo zakończyło swój cykl. Sprawdzić, czy tacka ociekowa jest prawidłowo umieszczona na urządzeniu. Powinna znajdować się zawsze na swoim miejscu, nawet gdy urządzenie nie jest używane. Tacka ociekowa nie powinna być wyjmowana podczas cyklu.
	W pojemniku na fusy z kawy znajduje się woda.	Jeśli z górnej pokrywy urządzenia wypływa woda, to jest ona bezpośrednio przenoszona do pojemnika na fusy. Unikać stawiania pełnych filiżanek na górnej części urządzenia.
	Po wyłączeniu urządzenia ciepła woda wypływa z otworów wylotowych kawy i bloku One Touch Cappuccino.	W zależności od rodzaju przygotowanej receptury urządzenie może uruchomić automatyczny cykl płukania po wyłączeniu, aby uniknąć niedrożności. Cykl ten trwa tylko kilka sekund i zatrzymuje się automatycznie.
Użycie funkcji przygotowania napojów	Blok One Touch Cappuccino nie zasysa mleka.	Sprawdzić, czy blok jest prawidłowo zmontowany (w szczególności złącze w rurce do mleka). Upewnić się, że dysza parowa nie jest zablokowana. Jeśli tak, zob. niżej „Dysza parowa w urządzeniu wydaje się częściowo lub całkowicie zablokowana”. Sprawdzić, czy złącze nie jest zablokowane lub zabrudzone; namoczyć je w mieszaninie gorącej wody i płynu do mycia naczyń, a następnie wypłukać i wysuszyć przed ponownym zamontowaniem. Upewnić się, że elastyczny przewód nie jest zablokowany ani skręcony i że jest prawidłowo włożony do bloku One Touch Cappuccino, aby uniknąć uchodzenia powietrza. Sprawdzić, czy jest całkowicie zanurzony w mleku. Wypłukać i wyczyścić blok (zob. rozdziały dotyczące płukania i czyszczenia bloku One Touch Cappuccino).
Użycie funkcji spieniania mleka	Blok One Touch Cappuccino wytwarza niewielką ilość pianki lub nie wytwarza jej wcale.	Do napojów mlecznych zaleca się używanie świeżego, pasteryzowanego lub niedawno otwartego mleka UHT. Zaleca się również używanie zimnego pojemnika.
	Mleko lub woda nie spływają prawidłowo do filiżanki (filiżanek).	Sprawdzić, czy blok One Touch Cappuccino [2] znajduje się w prawidłowej pozycji.

FUNKCJA	PROBLEM	DZIAŁANIA NAPRAWCZE
	W americano lub gorącej wodzie są ślady mleka.	Zakończyć cykl płukania systemu mleka lub zdemontować i wyczyścić akcesorium One Touch Cappuccino przed uruchomieniem przygotowania.
	Espresso lub kawa nie są wystarczająco gorące.	Przed przygotowaniem kawy uruchomić cykl płukania obwodu kawy. Zwiększyć temperaturę kawy w menu zaawansowanym lub w menu ustawień. Podgrzać filiżankę, przepłukując ją gorącą wodą przed przygotowaniem napoju. Wybrać filiżankę zgodnie z objętością wybranej receptury. Lub ogrzać filiżankę, płuczając ją za pomocą funkcji gorącej wody One Touch.
	Kawa ma zbyt jasny kolor lub jest zbyt słaba.	Unikać stosowania tłustych, karmelizowanych lub aromatyzowanych kaw ziarnistych. Sprawdzić, czy ziarna kawy są prawidłowo dozowane i czy nie blokuje czujnika. Zmniejszyć przygotowywaną objętość i zwiększyć moc napoju. Przesunąć kursor regulacji rozdrobnienia w lewo, aby kawa została drobniej zmielona. Przygotować napój w dwóch cyklach, używając funkcji 2 filiżanek.
	Kawa wypływa zbyt wolno.	Przesunąć kursor regulacji rozdrobnienia w prawo, aby kawa była mielona grubiej (odpowiednio do rodzaju użytej kawy). Przeprowadzić jeden lub więcej cykli płukania. Przeprowadzić czyszczenie urządzenia (zob. rozdział 12).
	Herbata nie jest wystarczająco gorąca lub jest zbyt gorąca.	Zwiększyć lub zmniejszyć temperaturę gorącej wody w menu Ustawienia.
Korzystanie z funkcji pary	Dysza parowa w urządzeniu wydaje się częściowo lub całkowicie zablokowana.	Zdemontować dyszę z podpórki za pomocą klucza do demontażu (<i>rysunek F4</i>). Wymienić podpórkę bez dyszy. Uruchomić cykl płukania bloku One Touch Cappuccino, aby usunąć wszelkie pozostałe osady. Oczyszczyć dyszę parową i upewnić się, że otwór dyszy nie jest zablokowany przez pozostałości mleka lub kamienia. W razie potrzeby użyć igły czyszczącej (<i>rysunek F5</i>).
	Z dyszy parowej nie wydobywa się para.	Upewnić się, że dysza parowa nie jest zablokowana. Patrz wyżej <i>Dysza parowa w urządzeniu wydaje się częściowo lub całkowicie zablokowana</i> . Jeśli to nie zadziała, opróżnić zbiornik na wodę i wyjąć tymczasowo filtr Claris. Napełnić zbiornik i wykonać cykle parowe (5 do 10) kolejno do pojemnika, aż do uzyskania ciągłego strumienia pary. Włożyć filtr z powrotem do zbiornika i powrócić do używania zwykłej wody.
	Para wydobywa się z kratki tacki ociekowej.	W zależności od rodzaju przygotowanego napoju z kratki tacki ociekowej może wydostawać się para.
Użycie funkcji konserwacji	Urządzenie nie wyświetla komunikatu o usunięciu kamienia.	Cykl usuwania kamienia jest wymagany po wykonaniu dużej liczby receptur.

FUNKCJA	PROBLEM	DZIAŁANIA NAPRAWCZE
	Podczas usuwania kamienia przez dyszę kawy przepływa niewiele kawy.	Podczas usuwania kamienia w urządzeniu wykonywanych jest kilka czynności, a przez dyszę nie przepływa stała ilość kawy.
	Trochę zmielonej kawy dostało się do tacki ociekowej.	Niewielka ilość mielonej kawy może osadzać się w tacce ociekowej. Urządzenie jest zaprojektowane tak, aby odprowadzać nadmiar mielonej kawy, dzięki czemu strefa perkolacji pozostaje czysta.
	Po opróżnieniu pojemnika na fusy na ekranie nadal wyświetlany jest komunikat ostrzegawczy.	Prawidłowo wymienić pojemnik na fusy i postępować zgodnie z instrukcjami na ekranie. Odczekać co najmniej 6 sekund przed ponownym włożeniem.
	Zbiornik na wodę został napełniony, ale na ekranie nadal wyświetlany jest komunikat ostrzegawczy.	Być może wiano zbyt mało wody, aby ekspres mógł wykryć poziom wody – należy całkowicie napełnić zbiornik. Sprawdzić, czy zbiornik jest prawidłowo zainstalowany na urządzeniu. Pływak na dnie zbiornika powinien poruszać się swobodnie. W razie potrzeby sprawdzić i odblokować pływak.

CE Urządzenie jest zgodne z dyrektywami europejskimi 2014/35/UE, 201/30/UE i 2009/125/UE.



Pomóżmy chronić środowisko naturalne. Twoje urządzenie jest zaprojektowane do pracy przez wiele lat. Kiedy jednak zdecydujesz się je wymienić, nie zapomnij pomyśleć o tym, w jaki sposób możesz pomóc chronić środowisko, pozwalając na jego ponowne wykorzystanie, recykling lub odzysk w inny sposób. Zużyty sprzęt elektryczny i elektroniczny może zawierać szkodliwe substancje, które mogą mieć niekorzystny wpływ na środowisko oraz zdrowie ludzkie. Ta etykieta wskazuje, że produktu nie wolno wyrzucać razem z odpadami domowymi. Zabierz go do punktu zbiórki, do dystrybutora przy zakupie nowego równoważnego produktu lub zatwierdzonego centrum serwisowego do przetwarzania. Przed utylizacją urządzenia należy wyjąć baterię i pozbyć się jej zgodnie z lokalnymi przepisami. Jeśli masz jakiegokolwiek pytania, skontaktuj się ze sprzedawcą produktu, który powie ci, co masz zrobić.

Pomyśl o ochronie środowiska! Twoje urządzenie zawiera cenne surowce, które można poddać recyklingowi. Dlatego prosimy o oddanie urządzenia w punkcie zbiórki w Państwa mieście lub gminie.

Zastrzega się możliwość zmian.

PT MANUAL DE INSTRUÇÕES

1	Especificações técnicas	314	8	Preparar bebidas	326
2	Informações de segurança importantes	314	8.1	Bebidas de café	326
2.1	Utilização adequada	315	8.2	Chás/água quente	326
2.2	Apenas para o mercado europeu	317	8.3	Bebidas à base de leite	326
2.3	Recomendações para a instalação	317	8.4	Ajustes permanentes	328
2.4	Informação importante do produto	319	9	Menus de perfil	330
2.5	Antes de utilizar pela primeira vez	319	9.1	Criar e apagar um perfil	330
3	Componentes	320	9.2	Crie e elimine uma receita favorita	330
4	Diferenças entre os modelos	321	10	Menu de configuração	330
5	Visão geral	322	11	Manutenção geral	332
5.1	Apresentação das diferentes teclas	322	11.1	Manutenção do coletor de borras de café e do tabuleiro aparta-pingos	332
5.2	Ajustes de luzes	323	11.2	Manutenção do reservatório de água	333
6	Instalar o aparelho	323	11.3	Porquê e como efetuar a manutenção do sistema de leite?	333
6.1	Medição da dureza da água	324	11.4	Porquê e como limpar o reservatório de grãos de café?	334
6.2	Instalação do filtro	324	11.5	Visão geral da manutenção	334
7	Informação importante antes de preparar as bebidas	325	12	Outra manutenção	335
7.1	Preparar o aparelho	325	13	Resolução de problemas	336
7.2	Preparar o moedor	325			
7.3	Ajustar a saída de café	326			

LISTA DE FIGURAS

A Primeira utilização | **B** Medição da dureza da água | **C** Faça duas chávenas de uma receita de uma só vez | **D** Faça uma receita com leite | **E** Limpeza rápida de leite (Click & Clean) | **F** Limpeza manual profunda do sistema de leite | **G** Programa de descalcificação | **H** Limpeza automática completa da máquina | **I** Esvazie o coletor de borras de café | **J** Esvazie o recipiente aparta-pingos

WMF PERFECTION 600-SERIES

MÁQUINA DE CAFÉ COMPLETAMENTE AUTOMÁTICA

Parabéns! É agora o proprietário orgulhoso da sua máquina de café completamente automática WMF Perfection.

As bebidas podem ser feitas com um simples toque na interface principal. O ecrã permite seguir o progresso dos seus cafés e fornece acesso fácil a diferentes menus. A maioria das bebidas pode ser preparada em lotes de dois, o que poupa tempo e é mais convivial.

Desejamos-lhe muitos anos de prazer com a sua máquina de café completamente automática WMF Perfection.

1 | ESPECIFICAÇÕES TÉCNICAS

Aparelho: WMF Perfection
máquina de café completamente automática
Alimentação elétrica: 220–240 V~/50 Hz
Pressão da bomba: 15 bars
Reservatório de grãos de café: 250 g
Capacidade do reservatório de café moído:
9 porções
Reservatório de água: 3,0 l
Consumo de potência: Durante o funcionamento 1550 W
Uso e armazenamento: Uso interno, num local seco (protegido contra congelação)
Comprimento do cabo (m): aprox. 1,1
Dimensões (mm) A x L x P: 371 x 250 x 410
Peso (kg): 9,3

O período de garantia deste aparelho é 2 anos. Verifique o documento de garantia para obter detalhes sobre os termos e condições de garantia no seu país.

Fabricante:
SAS GSM
1076 Rue Saint-Léonard 53100 Mayenne
França

2 | INFORMAÇÕES DE SEGURANÇA IMPORTANTES

As informações importantes são indicadas neste manual de instruções através da utilização de símbolos e palavras sinalizadoras:

AVISO indica uma situação perigosa que pode causar ferimentos graves.

CUIDADO indica uma situação de perigo potencial que pode causar ferimentos ligeiros ou moderados.

ATENÇÃO indica uma situação que pode causar danos materiais.

NOTA fornece informação adicional em relação ao manuseamento seguro do produto.





Símbolos: observe e siga as indicações.

2.1 | UTILIZAÇÃO ADEQUADA

- A limpeza e a manutenção feita pelo utilizador não devem ser efetuadas por crianças sem supervisão.
- Antes de utilizar o seu aparelho pela primeira vez, leia as instruções de utilização e guarde-as para referência futura: A WMF não pode aceitar qualquer responsabilidade devido à utilização inadequada do aparelho.

ATENÇÃO

 No fim de cada receita com leite, a máquina sugere uma limpeza de leite. Recomendamos que o faça para assegurar a limpeza ideal e a operação adequada do seu sistema de leite.

 Devido a razões higiénicas, recomendamos a limpeza manual de todo o sistema de leite, no caso de uso regular ou quando não está a ser usado durante um longo período (mais de 2 dias).

 Devido a razões higiénicas e de forma a obter espuma idêntica a cada utilização, recomendamos que substitua a mangueira do leite e os seus bicos de plástico a cada três meses, aproximadamente. Estes acessórios estão disponíveis no website da WMF.

- Este aparelho não se destina a utilização por pessoas (incluindo crianças) com capacidades físicas, sensoriais ou mentais reduzidas, ou falta de experiência e conhecimento, a não ser que tenham sido supervisionadas ou instruídas sobre a utilização do aparelho por uma pessoa responsável pela sua segurança.

- As crianças devem ser supervisionadas para assegurar que não brincam com o aparelho.
- Não utilize o aparelho se o cabo ou a ficha elétrica estiverem danificados. O cabo elétrico deve ser substituído pelo fabricante, pelo respetivo serviço pós-venda ou pessoal qualificado similar de maneira a evitar um perigo.
- O aparelho destina-se ao uso doméstico no interior da residência apenas a uma altitude inferior a 2000 m.
- Não mergulhe o aparelho, cabo elétrico ou ficha em água ou em qualquer outro líquido.
- O aparelho foi concebido apenas para utilização doméstica.
- Não se destina aos seguintes ambientes, que não são cobertos pela garantia:
 - áreas de cozinha para pessoal em lojas, escritórios e outros ambientes de trabalho;
 - residências rurais;
 - por clientes em hotéis, motéis e outros tipos de ambientes residenciais;
 - ambientes do tipo alojamento com pequeno-almoço.
- Siga sempre as instruções de limpeza para limpar o aparelho:
 - desligue o aparelho da tomada,
 - não limpe o aparelho enquanto está quente,
 - limpe com um pano macio ou esponja,
 - nunca mergulhe o aparelho, cabo elétrico ou ficha em água ou os coloque debaixo de água a correr.
- Ao utilizar o bico, certifique-se de que este está adequadamente orientado para evitar o risco de queimaduras.
- Não insira objetos estranhos no moinho de grãos.
- O aparelho não deve ser colocado num armário durante a utilização.

AVISO

Riscos de ferimentos se não utilizar este aparelho corretamente. Após o uso, não toque em superfícies aquecidas (bico de vapor), sujeitas a calor residual.

2.2| APENAS PARA O MERCADO EUROPEU

- Este aparelho pode ser utilizado por crianças de, no mínimo, 8 anos de idade, desde que estejam a ser supervisionadas e tenham recebido instruções sobre a utilização do aparelho com segurança e estejam plenamente conscientes dos perigos envolvidos.
- A limpeza e a manutenção feitas pelo utilizador não devem ser efetuadas por crianças, a não ser que tenham idade superior a 8 anos e sejam supervisionadas por um adulto.
- Mantenha o aparelho e o respetivo cabo fora do alcance de crianças com menos de 8 anos de idade.
- Este aparelho pode ser utilizado por pessoas com capacidades físicas, sensoriais ou mentais reduzidas, ou cuja experiência ou conhecimento não sejam suficientes, desde que sejam supervisionadas ou tenham recebido instruções para utilizar o aparelho com segurança e compreendam os perigos.
- As crianças não devem utilizar o aparelho como um brinquedo.

- A diretiva europeia 2012/19/UE sobre Resíduos de Equipamentos Elétricos e Eletrónicos (REEE) exige que aparelhos elétricos domésticos usados não sejam colocados no fluxo normal de lixo municipal. Os aparelhos usados devem ser recolhidos separadamente de maneira a otimizar a recuperação e reciclagem dos materiais que contêm e reduzir o impacto sobre a saúde humana e o ambiente.

2.3| RECOMENDAÇÕES PARA A INSTALAÇÃO

- Apenas utilize uma tomada aterrada para conectar a máquina. Verifique se a tensão elétrica indicada na placa de identificação do aparelho corresponde à da sua instalação elétrica.
- Não utilize o aparelho se este não estiver a funcionar corretamente ou se estiver avariado. Se isso ocorrer, entre em contacto com um centro de serviço autorizado.
- Para sua segurança, este aparelho está em conformidade com as normas e regulamentos aplicáveis (diretivas sobre baixa tensão, compatibilidade eletromagnética, materiais em contacto com alimentos, ambiente, etc.).
- Qualquer erro na ligação elétrica anulará a sua garantia.

- Não utilize se o recipiente aparapungos e a grelha não estiverem no lugar.
- Desligue o aparelho da ficha quando não o utilizar durante um longo período de tempo.
- Remova a ficha se ocorrer um problema durante o funcionamento ou antes de limpar o aparelho.
- Não puxe pelo cabo elétrico para retirar o aparelho da tomada.
- O cabo elétrico nunca deve estar perto ou em contacto com peças aquecidas do aparelho, perto de uma fonte de calor ou sobre uma aresta afiada.
- Certifique-se de que o cabo e as suas mãos não tocam em partes quentes do aparelho (bico de vapor).
- Verifique as instruções para descalcificação do aparelho.
- Todas as intervenções excetuando a limpeza e a manutenção diária pelo cliente devem ser executadas por um centro de serviços autorizado.
- Os acessórios e as peças amovíveis do aparelho não são seguras para máquina de lavar loiça.
- Para a sua segurança, use apenas os acessórios da WMF e as peças sobresselentes concebidos para o seu aparelho.
- Este aparelho não é adequado para preparar bebidas para bebés com menos de 2 anos de idade.
- Todos os aparelhos estão sujeitos a rigorosos procedimentos de controlo de qualidade. Estes incluem testes de utilização correntes em aparelhos aleatórios selecionados, os quais podem explicar quaisquer indícios de utilização.
- Para reduzir o risco de ferimentos, não deixe o cabo elétrico suspenso sobre a mesa ou balcão, onde possa ser puxado por uma criança ou alguma pessoa possa tropeçar neste.
- Nunca coloque água fria no reservatório imediatamente após um ciclo de preparação de café. Deixe o aparelho arrefecer entre as preparações.
- Não coloque em cima ou perto de um queimador a gás ou elétrico quente ou num forno aquecido.
- Não utilize o aparelho para outro fim além do previsto.
- Nunca manuseie o aparelho com as mãos húmidas.

2.4 | INFORMAÇÃO IMPORTANTE DO PRODUTO

NOTA



Leia estas instruções atentamente e guarde-as para referência futura. Siga as orientações de segurança.

O aparelho apenas deve ser utilizado para o fim previsto e de acordo com este manual. Este contém instruções para a utilização, limpeza e manutenção do aparelho. Não aceitamos qualquer responsabilidade por quaisquer danos resultantes da inobservância destas instruções.

Mantenha este manual de instruções num local seguro e repasse-o para qualquer utilizador subsequente juntamente com o aparelho. Observe também a informação de garantia, que está incluída em separado. As precauções de segurança devem ser observadas durante a utilização.

2.5 | ANTES DE UTILIZAR PELA PRIMEIRA VEZ

- 1| Retire o aparelho e todos os acessórios para fora da caixa cuidadosamente e certifique-se de que todos os componentes e acessórios estão completos e não danificados.
- 2| certifique-se de que todo o material de embalagem foi removido antes da utilização.
- 3| Limpe o aparelho, componentes e acessórios antes da primeira utilização e após qualquer armazenamento prolongado, como descrito na *secção 11*. Use sempre um pano macio para limpar todas as superfícies.

3 COMPONENTES

- 1 Ferramenta de desmontagem + agulha de limpeza
- 2 Bloqueio One Touch Cappuccino
- 3 Funil para limpar a tábua
- 4 Tampa do reservatório de água
- 5 Tampa do reservatório de grãos de café
- 6 Puxador do reservatório de água
- 7 Claris – Aqua Filter System com acessório de instalação
- 8 Reservatório de água
- 9 Coletor de borras de café
- 10 Saídas de café ajustáveis na altura
- 11 Tampa do bico amovível
- 12 Detecção do nível da água no recipiente aparta-pingos
- 13 Grelha e recipiente aparta-pingos amovível
- 14 Luz LED da chávena
- 15 Luz LED ambiente
- 16 Bico de saída do Click & Clean
- 17 Conector do tubo do leite
- 18 Tubo do leite
- 19 Lança do leite
- 20 Reservatório de leite + tampa (de acordo com o modelo)
- 21 Tecla de contacto para definições
- 22 Tecla de contacto para Água Quente e Click & Clean
- 23 Tecla de contacto para On / Off
- 24 Tecla de contacto para o ecrã inicial
- 25 Painel central de exibição por contacto
- 26 Perfil 1
- 27 Perfil 2
- 28 Perfil 4
- 29 Perfil 3
- 30 Caixa de boas-vindas
- 31 Tábuas de limpeza
- 32 Tiras de dureza de água (2x)
- 33 Escova de limpeza para a lança de leite
- 34 Descalcificador líquido
- 35 Descalcificador em pó

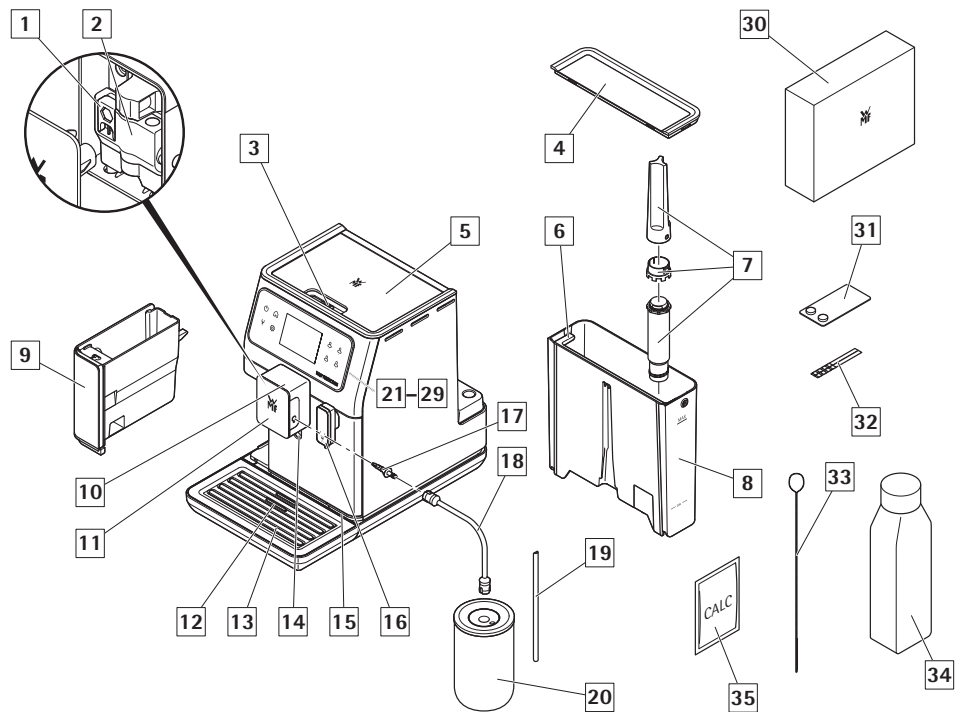









4 DIFERENÇAS ENTRE OS MODELOS

CARACTERÍSTICAS	WMF PERFECTION 640	WMF PERFECTION 660	WMF PERFECTION 680
Design	prata	prata	prata
Receitas			
Ristretto	✓	✓	✓
Espresso	✓	✓	✓
Lungo	✓	✓	✓
Café Crème	✓	✓	✓
Doppio	✓	✓	✓
Americano	✓	✓	✓
Café filtrado	✓	✓	✓
Função de jarro	✓	✓	✓
Cappuccino	✓	✓	✓
Cappuccino Italiano	✓	✓	✓
Latte Macchiato	✓	✓	✓
Caffe Latte	✓	✓	✓
Flat White	✓	✓	✓
Espresso Macchiato	✓	✓	✓
Leite com espuma	✓	✓	✓
Nitro Coffee	–	✓	✓
Chilled Coffee	–	–	✓
Iced Latte	–	–	✓
Chá (preto/ branco / verde)	–	✓	✓
Ajustes			
Ajustes do perfil	4	6	8
Opções de ajuste da intensidade do café	3	4	4
Opções de pré-infusão	3	3	3
Função			
Click & Clean	✓	✓	✓
Água quente para limpar a chávena	✓	✓	✓
Wi-Fi para atualizar a máquina	✓	✓	✓
Acessório			
Recipiente de chávena de leite incluído	–	✓	✓

5 | VISÃO GERAL

5.1 | APRESENTAÇÃO DAS DIFERENTES TECLAS

TECLA	DESCRIÇÃO/FUNÇÕES GERAIS
	Ligar e desligar a máquina. É necessário premir a tecla para iniciar a máquina.
	Tecla Iniciar. Permite que retorne para o menu Iniciar.
	A máquina possui uma gama de ajustes, verifique-os! Estes permitem criar uma experiência mais personalizada.
	Acesso direto a água quente para limpar, pré-aquecer a sua chávena ou para obter água quente diretamente.
	Permite retornar ao ecrã anterior.
	Ir para o próximo. Por exemplo, ao preparar um Cappuccino, mude da preparação de leite para a preparação de espresso depois de um certo tempo.
	Navegar para cima no menu/aumentar o parâmetro selecionado. Navegar para baixo no menu/diminuir o parâmetro selecionado.
	Pode preparar uma ou duas chávenas com o aparelho premindo a tecla  .
OK	Confirmação da seleção.
START	Inicia a seleção.
STOP	Para a seleção.
	Teclas de perfil à direita do ecrã.
	
	Tecla de perfil no lado superior esquerdo do ecrã.
	Tecla contextual, a função depende do ecrã (ajuste avançado para receitas, ajustes para perfis, etc.).
	Estado da conexão de Wi-Fi.

5.2 | AJUSTES DE LUZES

Informação específica sobre a luz de fundo das teclas

- Se uma tecla não estiver iluminada, a função correspondente está inacessível.
- Se estiver levemente iluminada, a função está disponível e pode ser selecionada.
- Enquanto a função solicitada estiver em curso, a luz torna-se muito brilhante.

Informação específica sobre os efeitos de luz na base do aparelho

- Quando a máquina está LIGADA (ON), a base brilha intensamente. Pode ligar e desligar a luz como descrito na secção 10.
- Quando a máquina está DESLIGADA (OFF), a base não brilha.
- Quando a luz estiver no modo flutuante, uma bebida está a ser preparada. Tal como iniciar e parar a máquina.
- Quando a luz na base fica intermitente, é necessária a intervenção do consumidor para concluir a ação em curso.
- Toda a informação genérica como informação de aviso aparece no painel do visor .

NOTA

 Este produto possui uma fonte luminosa de classe de eficiência energética D. Por favor, note que o elemento luminoso no produto não se destina a fins de iluminação. A luz é substituível pelo pessoal do serviço autorizado.

Informação específica sobre a luz do bico do aparelho

- A luz do bico é ativada automaticamente quando uma receita estiver em curso.

6 | INSTALAR O APARELHO

Verificar a primeira utilização *figura A1–A15* previamente na instrução.

AVISO



Ligue o aparelho a uma tomada elétrica aterrada de 230 V. Se isto falhar, significa que existe risco de lesão fatal para si devido à eletricidade! Respeite as orientações de segurança como indicado na secção 10.

Coloque a máquina sobre uma superfície estável, plana, resistente ao calor, longe de respingos de água e fontes de calor. certifique-se de que o local escolhido é suficientemente bem ventilado, pois o aparelho liberta calor. Por favor, não coloque o aparelho sobre superfícies como mármore. Remova a película de proteção do painel do visor .

Informação específica sobre o tabuleiro apara-pingos

Permite recolher água ou café que pode fluir para fora do aparelho durante e após a preparação. É importante deixá-lo sempre no lugar e esvaziá-lo regularmente.

Ligar o aparelho

Ligue o aparelho premindo a tecla ON/OFF , o *logótipo WMF* aparece no ecrã. Siga as instruções fornecidas pelo aparelho (*figura A1–A15*).

Ajustes iniciais

Ao utilizar a máquina pela primeira vez, será solicitado a configurar vários ajustes. Siga as indicações apresentadas no ecrã.

6.1 | MEDIÇÃO DA DUREZA DA ÁGUA

Deve ajustar a máquina dependendo da dureza da sua água, de 0 a 4. Para isso, siga estas instruções:

- 1 | Antes de utilizar o aparelho pela primeira vez, verifique a dureza da sua água de maneira que possa ajustar o aparelho adequadamente. Esta operação também deve ser executada se

utilizar a máquina num local onde a dureza da água é diferente ou se detetar uma diferença na dureza da água.

- 2 | Para verificar a dureza da água, utilize a tira de teste  fornecida com a máquina ou entre em contacto com a autoridade local de abastecimento de água.

Os detalhes das classes são fornecidos na tabela seguinte:

GRAU DE DUREZA	CLASSE 0	CLASSE 1	CLASSE 2	CLASSE 3	CLASSE 4
° dH	< 3°	> 4°	> 7°	> 14°	> 21°
° e	< 3,75°	> 5°	> 8,75°	> 17,5°	> 26,25°
° f	< 5,4°	> 7,2°	> 12,6°	> 25,2°	> 37,8°
Ajuste do aparelho	0 – muito macia	1 – macia	2 – dureza média	3 – dura	4 – muito dura

- 3 | Encha um copo de água e insira uma tira (figura B1 + B2).
- 4 | Retire a tira de dentro do copo. Após 1 minuto, leia o nível da dureza da água (figura B3 + B4).
- 5 | Indique o número de áreas vermelhas quando estiver a configurar o aparelho (figura B5 + B6).

- 3 | Ajuste o mês quando o filtro estiver instalado (posição 1 na ilustração, figura do lado esquerdo na abertura) rodando o anel cinzento localizado na extremidade superior do filtro. O mês no qual o filtro deve ser substituído é indicado na posição 2 na seguinte ilustração (figura do lado direito na abertura).

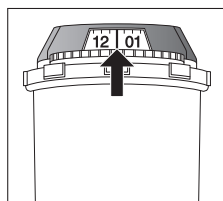

6.2 | INSTALAÇÃO DO FILTRO





Ao ligar pela primeira vez, o aparelho pergunta se quer instalar o filtro. Se o quiser fazer, selecione *SIM* e siga as instruções no ecrã.

- 1 | Instale o filtro no aparelho.
- 2 | APENAS aparafuse o filtro no fundo do reservatório de água com os acessórios disponibilizados com o filtro  (figura A4 + A5).

- 4 | Por favor, assegure-se de encher o reservatório de água após a instalação do filtro.
- 5 | Coloque um recipiente de 0,6 l debaixo da saída de vapor (figura A8).
- 6 | A máquina começa por encher os circuitos de água, pré-aquecendo os circuitos e, em seguida, conclui um enxaguamento automático. O ecrã irá informá-lo quando a instalação estiver concluída.

7 | INFORMAÇÃO IMPORTANTE ANTES DE PREPARAR AS BEBIDAS

7.1 | PREPARAR O APARELHO

- 1 | Remova e encha o reservatório de água  com, no máx., 3 l (figura A3 + A6).
- 2 | Substituir o reservatório de água  (figura A7).
- 3 | Remova a tampa do reservatório de grãos de café  e adicione grãos de café (máx. 250 g) (figura A12 + A13).
- 4 | Recolocar a tampa do reservatório de grãos de café  (figura A14).

CUIDADO



Não encher o reservatório de água  com água quente, leite ou qualquer outro líquido.

CUIDADO



Nunca coloque café moído no reservatório de café. É recomendado que não utilize grãos de café oleosos, caramelizados ou aromatizados para este aparelho. Estes tipos de grãos podem danificar o aparelho. Verifique se os grãos de café não contêm quaisquer partículas estranhas como gravilha, pois as avarias causadas pela presença de partículas estranhas invalidam a garantia. Não coloque água no reservatório de grãos de café.

7.2 | PREPARAR O MOEDOR

Dependendo das bebidas escolhidas e da intensidade do café selecionado, a máquina irá ajustar automaticamente a quantidade do café moído.

Também pode definir a intensidade do seu café através do ajuste da fineza que os grãos de café são moídos. Geralmente, quanto mais fino o café for moído tanto mais forte e cremoso será o café.

Isso também varia de acordo com o tipo de café utilizado. Recomendamos um ajuste fino para espressos e um ajuste mais grosseiro para cafés.

Ajustar a finura da moagem rodando o ajustador de finura da borra de café que se encontra na parte superior do aparelho (figura A12).

CUIDADO



Num produto novo, a posição do moedor é um ajuste de fábrica e não deve ser alterado durante 30 receitas para deixar o ajuste do moedor na sua configuração ideal. No entanto, se o café se dispuser demasiado lentamente, pode rodar o ajustador 1 entalhe na direcção da esquerda para uma maior rudeza.

NOTA



Este ajuste deve ser aplicado durante a moagem de nível em nível. É recomendado movimentar 1 nível por vez, irá verificar uma diferença acentuada no sabor após 3 receitas.

O ajuste da fineza da moagem é útil quando altera o tipo de café ou pretende fazer café que é mais ou menos forte. Contudo, não é recomendável utilizar este ajuste sistematicamente.

7.3 | AJUSTAR A SAÍDA DE CAFÉ

Para todas as bebidas disponíveis, pode descer ou subir as saídas de café de acordo com o tamanho da sua chávena ou copo (*figura A15*).

NOTA



Podem ocorrer salpicos ou escaldamentos se as saídas de café estiverem ajustadas muito altas em relação ao tamanho das chávenas.

8 | PREPARAR BEBIDAS

Preparação: Coloque a(s) chávena(s) debaixo dos bicos de café. Prima a tecla para a bebida desejada.

8.1 | BEBIDAS DE CAFÉ

Ajustes possíveis: É possível modificar a força do café ao selecionar diferentes números de grãos de café.

Pode preparar uma ou duas chávenas com o aparelho, premindo a tecla (*figura C3*).

É possível ajustar o volume do café preparado ao operar a escala de quantidades no lado direito do ecrã (é possível fazê-lo antes de lançar a receita e durante o fluxo da receita). A máquina começa por moer os grãos, apiloando o café moido e, por último, tirando o café. São possíveis outras definições nas definições avançadas da receita (ao pressionar os três pontos pequenos no canto superior direito do ecrã): Pode definir a temperatura dos seus cafés e o tempo de pré-infusão (pausa entre o humedecimento dos grãos de café e o fluxo do café).

Pode parar a preparação a qualquer momento ao premir **STOP**.

8.2 | CHÁS/ÁGUA QUENTE

Ajustes possíveis: O aparelho permite preparar água quente ou chás de ervas.

Modelo 640: Pode usar a tecla de água quente para preparar, por exemplo, um chá branco. Coloque a chávena debaixo da saída de Click & Clean .

Modelos 660, 680: Três tipos de chá (chá preto, chá branco, chá verde), a temperatura da água quente é adaptada à seleção da bebida; pode ajustar o volume da bebida (antes e durante a preparação). Coloque a chávena por baixo das saídas de café .

8.3 | BEBIDAS À BASE DE LEITE

Consultar a *figura D1–D6* anteriormente na instrução.

Antes de lançar a receita

1 | Ligar o lado mais fino e longo do conector do tubo de leite ao bloco One Touch Cappuccino (*figura D1*).

NOTA



Tenha cuidado para inserir bem o lado mais fino e longo do conector do tubo de leite , para garantir a qualidade da receita.

2 | Mergulhe a outra ponta num reservatório ou chávena com leite ou o reservatório de leite (depende do modelo) (*figura D3*).

3 | Colocar a(s) chávena(s) debaixo dos bicos de café/leite (*figura D6*).

Ajustes possíveis: É possível aumentar a intensidade do café ao selecionar uma quantidade diferente de grãos de café e escolher o tamanho da bebida. São possíveis outras definições nas definições avançadas da receita.

O vapor é utilizado para espumar o leite. Como é necessária uma temperatura mais alta para produzir vapor, o aparelho executa uma fase adicional de pré-aquecimento.

Pode premir **STOP** para parar a receita, pode premir para ir para a próxima etapa da receita (apenas para receitas com 2 ou mais etapas).

NOTA



Não é possível modificar o volume durante o processamento de receitas de leite (café e leite).

Limpar após preparar bebidas com leite

Limpeza automática do leite: O ecrã indica *Do you want to clean it now?* (Quer limpar agora?) no fim de cada preparação de leite.

Com a ajuda da limpeza automática do sistema de leite (Click & Clean), pode limpar o Bloco One Touch Cappuccino, a mangueira de leite e o tubo de leite. Ligue a ponta do tubo de leite com o Bloco One the One Touch Cappuccino Block (*figura E3*). Ligar a outra extremidade da mangueira ao bocal Click & Clean.

NOTA



Para obter melhores resultados, recomenda-se a limpeza do bloqueio removível do One Touch Cappuccino regularmente (*ver secção 11*).

Se notar uma alteração na qualidade da espuma de leite, não hesite em repetir o processo de enxaguamento e limpeza: na verdade, um sistema de leite que não é sujeito a uma boa manutenção pode causar este tipo de problema.

NOTA



Saídas de lavagem automáticas: de acordo com o tipo de preparação (café ou receita com leite), a máquina pode completar um programa de lavagem automática, quando se desliga. O ciclo dura apenas uns segundos e para automaticamente. Para as receitas sem leite, recomendamos que desligue a ligação do bloco One Touch Cappuccino .

ATENÇÃO



No fim de cada receita com leite, a máquina sugere uma limpeza de leite. Recomendamos que faça isto para assegurar a limpeza ideal e a operação adequada do seu sistema de leite.

8.4 | AJUSTES PERMANENTES

É possível efetuar os seguintes ajustes permanentes:

	PRODUTO	RECEITA DUPLA DISPONÍVEL	TAMANHO APROXIMADO	FORÇA PADRÃO (MÍN / MÉD / MÁX)	DEFINIÇÕES POSSÍVEIS	DEFINIÇÕES AVANÇADAS AO PRESSIONAR PARÂMETROS
Café	Ristretto	Sim (2 moagens)	25 ml	Máx.	Volume (20–40 ml, em etapas de 5 ml), intensidade	Temperatura do café T1/T2/T3, pré-infusão 2/5/10s
	Espresso	Sim (2 moagens)	40 ml	Méd.	Volume (40–70 ml, em etapas de 10 ml), intensidade	Temperatura do café T1/T2/T3, pré-infusão 2/5/10s
	Lungo	Sim (2 moagens)	70 ml	Méd.	Volume (70–100 ml, em etapas de 10 ml), intensidade	Temperatura do café T1/T2/T3, pré-infusão 2/5/10s
	Café Crème	Sim (2 moagens)	120 ml	Máx.	Volume (80–180 ml, em etapas de 10 ml), intensidade	Temperatura do café T1/T2/T3, pré-infusão 2/5/10s
	Doppio	Não	100 ml	Méd.	Volume (40–140 ml, em etapas de 10 ml), intensidade	Temperatura do café T1/T2/T3, pré-infusão 2/5/10s
	Americano	Não	160 ml	Méd.	Volume (120–280 ml, em etapas de 10 ml), intensidade	Temperatura do café T1/T2/T3, pré-infusão 2/5/10s
	Café filtrado	Sim (2 moagens)	150 ml	Máx. (fixo)	Volume (80–170 ml, em etapas de 10 ml), intensidade	–
Latte	Função de jarro	Não	375 ml	Máx.	Volume (375–1000 ml, em 125 ml), intensidade	Temperatura do café T1/T2/T3, pré-infusão 2/5/10s
	Cappuccino	Sim (2 moagens)	180 ml	Méd.	Volume (M, L, XL), força	Temperatura do café T1/T2/T3, pré-infusão 2/5/10s, volume do café (40–80 ml); volume da espuma (pequeno, médio, grande)
	Cappuccino Italiano	Sim (2 moagens)	180 ml	Méd.	Volume (M, L, XL), força	Temperatura do café T1/T2/T3, pré-infusão 2/5/10s, volume do café (40–80 ml); volume da espuma (pequeno, médio, grande)
	Latte Macchiato	Sim (2 moagens)	250 ml	Méd.	Volume (M, L, XL), força	Temperatura do café T1/T2/T3, pré-infusão 2/5/10s, volume do café (50–80 ml); volume da espuma (pequeno, médio, grande)
	Caffe Latte	Sim (2 moagens)	250 ml	Méd.	Volume (M, L, XL), força	Temperatura do café T1/T2/T3, pré-infusão 2/5/10s, volume do café (30–70 ml); volume da espuma (pequeno, médio, grande)
	Flat White	Não	160 ml	Méd.	Volume (M, L, XL), força	Temperatura do café T1/T2/T3, pré-infusão 2/5/10s, volume do café (30–70 ml); volume da espuma (pequeno, médio, grande)
	Espresso Macchiato	Sim (2 moagens)	50 ml	Méd.	Volume (M, L, XL), força	Temperatura do café T1/T2/T3, pré-infusão 2/5/10s, volume do café (30–70 ml); volume da espuma (pequeno, médio, grande)
Gelado	Leite com espuma	Não	160 ml	–	Volume (M, L, XL)	–
	Nitro Coffee	Não	350 ml	Méd.	–	Temperatura do café T1/T2/T3, pré-infusão 2/5/10s
	Chilled Coffee	Não	350 ml	Máx.	–	Temperatura do café T1/T2/T3, pré-infusão 2/5/10s
	Iced Latte	Não	380 ml	Máx.	–	Temperatura do café T1/T2/T3, pré-infusão 2/5/10s
Chá	preto/ branco / verde	Não	200 ml	–	Volume (50–300 ml, em etapas de 10 ml)	–

T = Temperatura

9 | MENUS DE PERFIL

Os perfis e receitas favoritas permitem registar as suas receitas preferidas, personalizar receitas e outros ajustes como luzes e visor.

9.1 | CRIAR E APAGAR UM PERFIL

Método 1: Prima uma tecla de perfil à direita do ecrã – . Se não houver um perfil já registado para esta tecla, siga as instruções no ecrã.

Método 2: Prima o ícone do perfil () no lado superior esquerdo do ecrã e, em seguida, prima (disponível se o número máximo de perfis não for alcançado).

Possibilidade de criar até 8 perfis distintos (dependendo do modelo). Se quiser modificar ou apagar um perfil, prima a *tecla de ajuste* no perfil correspondente.

9.2 | CRIE E ELIMINE UMA RECEITA FAVORITA

Método 1: Na interface de perfis, prima a tecla para adicionar uma receita e siga as instruções no ecrã.

Método 2: No final de uma receita, prima a seguinte tecla: ()

Possibilidade de registar até 8 receitas por perfil. Se quer eliminar uma receita favorita, mantenha pressionado o botão relacionado, depois pressione a cruz exibida no topo do botão ou vá para as definições do perfil relacionado e depois acceda à *gestão*.

NOTA



Não é possível modificar uma receita no menu de perfis ou no decurso da receita.

NOTA



Se parar a sua bebida favorita em curso, este ajuste será guardado.

Para cada perfil, pode definir ajustes específicos:

- Luz da base, ligada ou desligada
- Ligada em automático numa receita favorita específica
- Visor de receitas
- Adicionar um nome
- Escolher uma cor
- Escolher um atalho
- Gestão dos botões das receitas

10 | MENU DE CONFIGURAÇÃO

Premir a roda de engrenagem () no lado esquerdo do painel do visor .

É possível efetuar os seguintes ajustes:

- **Parameters:** língua, relógio, data, dureza da água, temperatura do café, temperatura do chá, unidade de medida, brilho da luz de base, brilho do ecrã, desligamento automático, lavagem automática, exibição da receita (mosaico ou cursor), pré-infusão, tipo de café, reconfigurar produto.
- **Conexão Wi-Fi:** adicionar ou eliminar rede
- **Informação:** bebidas preparadas, número de receitas preparadas
- **Ajuda e tutoriais:** vídeos para explicar como utilizar o aparelho

Conexão Wi-Fi para atualizar o aparelho

Pode conectar o seu aparelho à sua rede de internet. Pode escolher realizar este passo na inicialização do aparelho ou mais tarde. Pode realizar este mais tarde ao aceder à tecla de definições. É necessária uma conexão à internet para receber atualizações.

Certifique-se de que a frequência de 2,4 GHz está activada no seu router ou ponto de acesso WLAN. O ponto de acesso está activado. Actualmente, o produto apenas suporta redes na gama de uma WLAN de 2,4 GHz.

Tenha em atenção que, actualmente, só podem ser processadas palavras-passe de WLAN que cumpram a encriptação WPA/WPA2. A encriptação WPA/WPA2 pode ser processada.

Nas definições WLAN do seu router ou ponto de acesso, defina a banda de banda de 2,4 GHz e/ou selecione a opção de encriptação WPA ou WPA2.

Se utilizar um HotSpot de telemóvel, active a definição „Maximizar a compatibilidade“.

1 | Para conectar o seu aparelho à internet, deve:

- Escolher a sua rede: Acceda a **Settings** (Definições), depois **Wi-Fi Settings** (Definições de Wi-Fi), depois **Wi-Fi Scan** (Pesquisar Wi-Fi)
- Introduza a palavra-passe da sua conexão Wi-Fi
- Aparecerá um ecrã **Connection in progress** (Conexão em progresso) enquanto a conexão está a decorrer. Este passo pode demorar alguns minutos.
- Um ecrã confirmará que a conexão foi realizada com sucesso (✓)

Significado dos indicadores da conexão Wi-Fi:

- O produto não está conectado ao Wi-Fi ()
- O produto está conectado ao Wi-Fi ()
- O produto não pode ser conectado ()

2 | Quando uma atualização está disponível, aparece um alerta no ecrã inicial. Pode optar por realizar a atualização no momento ou mais tarde.

Se escolher realizar a atualização mais tarde, (a não ser que seja obrigatória) aparecerá um novo pedido, na próxima vez que iniciar o seu aparelho.

3 | Tem várias opções de conexão Wi-Fi:

- Sempre conectado
- Nunca conectado (sem informação sobre a disponibilidade de uma atualização)
- Conectado por um período limitado (para receber um alerta sobre uma nova atualização disponível)

Estão disponíveis vídeos que explicam como conectar o seu aparelho ao Wi-Fi disponível no website <https://link.wmf.com/jqqme3> ou através do código QR mostrado no aparelho.

Abaixo estão disponíveis os ajustes principais:

Data	Deve definir a data, particularmente quando se está a utilizar um filtro de água.
Relógio	Pode seleccionar para exibir um relógio de 12 ou 24 horas.
Idioma	Pode seleccionar o idioma da sua escolha entre aqueles oferecidos.
Unidade de medição	Pode definir a unidade de medição entre ml ou oz.
Brilho do ecrã	Pode ajustar o brilho do ecrã de acordo com as suas preferências.
Temperatura das bebidas	Pode ajustar a temperatura dos seus cafés e/ou chás em três níveis diferentes. Este ajuste é um ajuste genérico, aplicado como predefinição para todas as receitas. Mas pode modificá-lo ocasionalmente quando lançar uma receita, utilizando o ajuste avançado da receita.
Dureza da água	Pode ajustar a dureza da água de 0 a 4 (ver a secção 6.1).
Desligamento automático	Pode escolher a duração após a qual o aparelho será desligado automaticamente (duração de não utilização). Esta função reduz o seu consumo de energia. Defina o tempo de desligamento automático para poupar energia (desligar após 15 / 30 / 60 / 90 minutos após a última ação da máquina). Defina o tempo de desligamento automático para a menor duração (5 minutos) para poupar o máximo de energia. Pode também repô-lo para o ajuste de fábrica.
Enxaguamento automático	Pode escolher ou não ativar o enxaguamento automático da saída de café ao iniciar a máquina (não diz respeito às receitas de chá).
Luz da base	Pode ajustar a luz da base de acordo com as suas preferências, ligada ou desligada. Este ajuste é independente dos ajustes específicos efetuados em cada perfil.
Exibição	Escolha a apresentação do ecrã no cursor ou mosaico.
Pré-infusão	Pode ajustar o tempo de contacto da água na moagem.
Tipo de grão	Esta função permite-lhe seleccionar o tipo de feijão com que pretende encher a máquina - normal ou oleoso.
Reconfigurar o produto	Reconfigurar o produto apagará as suas definições e ajustes: as definições serão as de origem. Os favoritos também serão reconfigurados para o seu estado original.
Conexão Wi-Fi	Pode conectar o seu Wi-Fi para receber atualizações de software.

Para sair do menu de configuração, premir . Os ajustes serão guardados na memória se desconectar a máquina da rede elétrica.

11 | MANUTENÇÃO GERAL

A execução de manutenção adequada irá otimizar a vida útil da máquina e preservar o gosto autêntico do seu café. Devido a questões higiénicas, é importante realizar manutenção diária, como proposto do manual de instruções, e realizar um programa de lavagem todos os dias, antes da primeira utilização.

11.1 | MANUTENÇÃO DO COLETOR DE BORRAS DE CAFÉ E DO TABULEIRO APARA-PINGOS

O tabuleiro apara-pingos recolhe a água usada e o coletor de borras de café recolhe a borra do café usado.

Quando e como devo esvaziar o tabuleiro apara-pingos?

Quando a máquina o notificar. Pode esvaziá-lo mais regularmente antes que a máquina o notifique (figura J1-J9).

Recomenda-se a lavagem e a secagem. É importante deixá-lo sempre no lugar e esvaziá-lo regularmente.

CUIDADO

Por razões de higiene, como este recipiente está em contacto com leite e café, recomendamos que desmonte completamente e limpe diariamente cada elemento sob água quente.

CUIDADO

Esvaziar o recipiente apara-pingos regularmente, quando o indicador de nível está na posição vertical. Para o limpar, pode desmontar a tampa, puxando na área indicada (figura J3).

Quando e como devo esvaziar o coletor de borras de café?

Quando a máquina o notificar. Pode limpá-lo mais regularmente, antes que a máquina o notifique, mas assegure que a máquina está ligada de maneira que possa registar que o coletor foi esvaziado (figura I1-I3).

CUIDADO

Não esvaziar o coletor de borras de café regularmente pode danificar a máquina. Não colocar na máquina de lavar loiça. Por razões de higiene, recomendamos que limpe o reservatório de café moído diariamente sob água quente com sabão e esponja.

É recomendado que o deixe secar ao ar antes de o colocar novamente no aparelho.

11.2 | MANUTENÇÃO DO RESERVATÓRIO DE ÁGUA

Para a preservação do melhor aroma de café impactado pela qualidade da água e razões higiénicas, recomendamos utilizar apenas água fresca e limpar diariamente o reservatório de água com água quente e uma escova para garrafas.

11.3 | PORQUÊ E COMO EFETUAR A MANUTENÇÃO DO SISTEMA DE LEITE?

Efetuar a manutenção do sistema de leite após preparar bebidas com leite.

ATENÇÃO

Devido a razões higiénicas, recomendamos a limpeza manual de todo o sistema de leite, no caso de uso regular ou quando não está a ser usado durante um longo período (mais de 2 dias).

ATENÇÃO

Devido a razões higiénicas e de forma a obter espuma idêntica a cada utilização, recomendamos que substitua a mangueira do leite e os seus bicos de plástico a cada três meses, aproximadamente. Estes acessórios estão disponíveis no website da WMF.

Click & Clean (Limpeza automática de leite)

O princípio desta nova função, Click & Clean, é permitir que limpe os seus acessórios de leite de forma eficaz, fácil e rápida.

Todos os acessórios, com exceção do tubo rígido de metal, serão limpos com esta função e tudo isto, em parte, devido ao bico excêntrico da sua máquina. Para fazer isso, antes de iniciar a limpeza, insira o eixo de misturar leite do tubo de silicone na parte do One Touch Cappuccino e conecte o outro lado da parte no bico excêntrico:

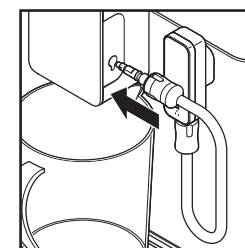

Após isso, pode iniciar o ciclo de limpeza (Click & Clean). A água quente correrá alternadamente no topo do One Touch Cappuccino e através do bico excêntrico, que permitirá limpar o sistema, especialmente depois de uma receita com leite.

NOTA



De forma a obter uma qualidade de espuma consistente, recomendamos que:

- Inicie o ciclo de limpeza da máquina (Click & Clean). Pode iniciar uma limpeza do sistema de leite a qualquer momento. Para aprender como fazê-lo, veja o tutorial armazenado na máquina: *Efetuar uma limpeza*.
- Limpar a fundo o tubo e o bico com água quente imediatamente após cada utilização. Pode utilizar a escova de limpeza [33] dentro da parte de metal do tubo do leite.
- Recomendamos que limpe o reservatório de leite [20] após cada utilização ou quando está

vazio. O jarro de vidro pode ser lavado na máquina de lavar loiça.

11.4 | PORQUÊ E COMO LIMPAR O RESERVATÓRIO DE GRÃOS DE CAFÉ?

Os grãos de café podem deixar manchas oleosas no reservatório que podem afetar o gosto do café.

Para preservar o melhor aroma do café e para melhor higiene, recomendamos limpar o reservatório de grãos de café com um pano macio e seco de cada vez que o encher.

CUIDADO



Não o limpe com água, pois a água no reservatório de grãos de café pode danificar o produto.

11.5 | VISÃO GERAL DA MANUTENÇÃO

COMPONENTE	ALERTA	NOTA
Reservatório de grãos de café	O reservatório dos grãos de café está vazio, tem de o encher para tirar café com moagem.	
Reservatório de água	Agora, o reservatório de água está vazio, tem de o encher para poder executar qualquer receita	Não é possível executar qualquer receita se o reservatório de água não estiver no lugar e cheio. Colocar sempre o reservatório de água na máquina.
Coletor de borras de café	Agora, o coletor de borras de café está cheio, tem de o esvaziar para poder executar qualquer receita	Não é possível executar nenhuma receita se o coletor de borras de café não estiver no lugar. Pedir para esvaziar o recipiente apara-pingos ao mesmo tempo do que o compartimento de borras de café.

12 | OUTRA MANUTENÇÃO

Para aceder ao menu de manutenção, premir o botão de toque para definições (⚙️) no visor e depois o azulejo de limpeza no ecrã para aceder ao menu de limpeza.

MANUTENÇÃO	QUANDO?	EXPLICAÇÃO	ACESSÓRIOS NECESSÁRIOS
Limpeza automática de leite (Clique & Limpo) 55 s/95 ml	Após cada bebida com leite, quando a máquina notificá-lo	Permite limpar o sistema de leite da máquina. Pode iniciar uma limpeza do sistema de leite a qualquer momento.	
Lavagem de café 45 s/25 ml	A qualquer momento	Permite enxaguar o sistema de café da máquina. Este processo utiliza apenas água quente. Assegura o autêntico gosto do seu café.	
Lavagem de chá 25 s/40 ml	A qualquer momento	Permite enxaguar com água quente para assegurar um gosto autêntico do seu chá ou infusão.	
Limpeza do acessório do leite 5 min	Quando a máquina o notificar ou a qualquer momento	Isto envolve remover e limpar o bloco One Touch Cappuccino amovível [2]. Para espuma de leite ideal, limpar regularmente. Ver acima nas instruções: <i>Figura F1-F15</i>	Agulha de limpeza [1]
Sistema de limpeza de café 13 min/600 ml	Quando a máquina o notificar ou a qualquer momento	Permite limpar e desengordurar o sistema de café da máquina. Garante a preservação ideal dos aromas das suas bebidas.	1 pastilha de limpeza
Descalcificação 20 min/1400 ml máx	Quando a máquina é notificada ou em qualquer altura ou após as primeiras 60 bebidas com água quente / leite ou 600 bebidas de café	Permite executar um procedimento de descalcificação. Elimina quaisquer depósitos de calcário ou tártaro que possa afetar o gosto do café. Se a quantidade de bebidas não for suficiente para necessitar de descalcificação, esta função não está ativa. Agitar para dissolver o produto ao despejar no reservatório.	1 dose de descalcificador

CUIDADO



Não tem de executar o programa de limpeza assim que o aparelho o notificar, mas deve fazê-lo na medida do possível logo a seguir. Se a limpeza for adiada, a mensagem de alerta permanece indicada até que a operação tenha sido executada.

Se desconectar a máquina da rede elétrica durante a limpeza ou no caso de avaria elétrica, o programa de limpeza reinicia. Não é possível adiar esta operação: é obrigatória para lavar o

sistema de água. Neste caso, pode ser necessária uma nova pastilha de limpeza. Para maiores explicações, consulte o tutorial disponível nos ajustes da máquina.

Quer saber quando deve executar as operações de manutenção acima? Uma mensagem de alerta irá aparecer no ecrã assim que existir uma ação que tenha de tomar.

13 | RESOLUÇÃO DE PROBLEMAS

AVISO



Apenas um técnico qualificado está autorizado a realizar reparações nos cabos elétricos e na rede elétrica. Se não cumprir estas instruções, corre o risco de morte por eletrocussão. Não utilizar um aparelho que esteja visivelmente danificado!

FUNÇÃO	PROBLEMA	AÇÃO CORRETIVA
Funcionamento geral	A máquina indica uma falha, o software está bloqueado ou a máquina tem um defeito.	Desligar e desconectar o aparelho da rede elétrica, remover o filtro, aguardar um minuto e reiniciar o aparelho. Premir e manter premida a tecla on/off para iniciar.
	O aparelho não liga se a tecla ON/OFF estiver premida.	Verificar os seus fusíveis e fichas de tomada. Verificar se a ficha elétrica está corretamente inserida na tomada.
	A falha elétrica ocorreu durante um ciclo.	O aparelho irá reiniciar automaticamente quando a eletricidade for novamente ligada. Em seguida, siga as instruções do ecrã, se necessário.
	O aparelho solicita a desconexão e reconexão à tomada.	Desconectar o aparelho durante 20 segundos, remover o Claris Aqua Filter System e, em seguida, conectar novamente. Se o erro persistir, entrar em contacto com a equipa da assistência técnica aos clientes da WMF.
	A conexão Wi-Fi não funciona.	O aparelho não está conectado a uma rede Wi-Fi. Verifique a sua rede ou desligue o seu aparelho da tomada e volte a ligá-lo. Se o problema se mantiver, contacte a equipa de assistência técnica aos clientes da WMF.
Uso	O moedor de café emite um ruído estranho.	Existem muito provavelmente corpos estranhos no moedor. Tentar limpá-lo com um aspirador de pó, caso contrário, entrar em contacto com a equipa de assistência técnica aos clientes da WMF.
	Está difícil manipular o cursor de fineza do café.	Apenas alterar o ajuste do moedor quando estiver a funcionar.
	O aparelho não está a produzir café ou qualquer outra receita solicitada.	Foi detetado um problema durante a preparação da bebida. O aparelho reiniciou automaticamente e está pronto para um novo ciclo.
	Utilizou café moído em vez de grãos de café no reservatório de grãos de café.	Utilizar o aspirador de pó para remover o café moído do reservatório de grãos de café. Colocar apenas grãos de café no reservatório de café, evitar qualquer outro produto (tal como temperos)
	O alerta de grãos de café está ligado, mesmo se o reservatório tiver grãos de café	Pode abrir a tampa e sacudir os grãos com a mão. Evitar a utilização de grãos de café oleosos, caramelizados ou aromatizados que não vão facilmente para dentro do moedor.

FUNÇÃO	PROBLEMA	AÇÃO CORRETIVA
	Existe água debaixo do aparelho.	Antes de remover o reservatório de água, aguardar por 15 segundos após o café terminar de fluir para que o aparelho conclua o seu ciclo corretamente. Verificar se o tabuleiro aparta-pingos está corretamente posicionado na máquina; deve estar sempre no lugar, mesmo quando o aparelho não esteja em uso. O tabuleiro aparta-pingos não deve ser removido durante um ciclo.
	Existe água no retentor de borras de café.	Se estiver a fluir água na tampa superior do aparelho, este escoamento é conduzido diretamente para o retentor de café. Evitar empilhar uma chávena cheia na parte superior do aparelho.
	Quando desligar o aparelho, água quente escoo para fora das saídas de café e do bloco One Touch Cappuccino .	De acordo com o tipo da receita preparada, a máquina pode executar um ciclo de enxaguamento automático ao ser desligada, para evitar entupimento. Este ciclo dura apenas alguns minutos e para automaticamente.
Utilizar bebidas	O bloco One Touch Cappuccino não suga o leite.	Verificar se o bloco está montado corretamente (especialmente o conector no tubo do leite). Assegurar que o bico de vapor não está bloqueado. Se for o caso, consultar abaixo "O bico de vapor na máquina parece estar parcial ou completamente bloqueado". Verificar se o conector não está bloqueado ou sujo; embê-lo numa mistura de água quente e detergente líquido e, em seguida, enxaguar e secar antes de montar novamente. Assegurar que o tubo flexível não está bloqueado ou torcido e que está inserido corretamente no bloco One Touch Cappuccino para evitar quaisquer fugas de ar. Verificar se está completamente mergulhado no leite. Enxaguar e limpar o bloco (ver capítulos relativos ao enxaguamento e limpeza do bloco One Touch Cappuccino). Para bebidas com leite, recomendamos utilizar leite fresco, pasteurizado ou UHT que tenha sido aberto recentemente. Também é recomendável utilizar um recipiente frio.
Utilizar espuma de leite	O bloco One Touch Cappuccino produz pouca ou nenhuma espuma.	Verificar se o bloco One Touch Cappuccino [2] está corretamente posicionado.
	O leite ou a água não está a fluir corretamente na(s) chávena(s).	Verificar se o bloco One Touch Cappuccino [2] está corretamente posicionado.
	Existem vestígios de leite num Americano ou numa água quente.	Complete um ciclo de enxaguamento do leite ou desmonte e limpe o acessório One Touch Cappuccino antes de executar a preparação.

FUNÇÃO	PROBLEMA	AÇÃO CORRETIVA
	O espresso ou café não está suficientemente quente.	Execute um ciclo de enxaguamento do circuito de café antes de preparar o seu café. Aumente a temperatura do café no menu avançado ou no menu de ajustes. Aqueça a chávena enxaguando-a com água quente antes de preparar a bebida. Escolha uma chávena de acordo com o volume da receita que solicitou. Ou aqueça o copo lavando-o, usando a função de água quente one touch.
	O café está muito levemente colorido ou muito fraco.	Evitar utilizar grãos de café oleosos, caramelizados ou aromatizados. Verificar se o grão de café está a ser corretamente dispensado e se nada está a obstruir o sensor. Diminuir o volume da preparação e aumentar a intensidade da sua bebida. Empurre o cursor de ajuste da fineza de moagem para a esquerda para tornar os grãos moídos mais finos. Preparar a bebida em dois ciclos utilizando a função de 2 chávenas.
	O café está a ser dispensado muito lentamente.	Empurre o cursor de ajuste da fineza de moagem para a direita para tornar os grãos moídos mais grossos (de acordo com o tipo de café utilizado). Executar um ou vários ciclos de enxaguamento. Executar uma limpeza de máquina (<i>ver a secção 12</i>).
	O seu chá não está suficientemente quente ou está muito quente.	Aumentar ou reduzir a temperatura da água quente no menu Settings (Ajustes).
Utilizar vapor	O bico de vapor na máquina parece estar parcial ou completamente bloqueado.	Desmontar o bico do respetivo suporte utilizando a chave de desmontagem (<i>figura F4</i>). Substituir o suporte sem o bico. Iniciar o ciclo de enxaguamento para o bloco One Touch Cappuccino para remover quaisquer depósitos restantes. Limpar o bico de vapor e assegurar que a abertura do bico não está obstruída pelos restos de leite ou calcário. Utilizar a agulha de limpeza se necessário (<i>figura F5</i>).
	Não sai vapor do bico de vapor.	Assegurar que o bico de vapor não está bloqueado. Ver <i>O bico de vapor na máquina parece estar parcial ou completamente bloqueado</i> acima. Se isto não funcionar, esvaziar o reservatório de água e remover o filtro Claris temporariamente. Encha o reservatório de água e realize ciclos de vapor (5 a 10) consecutivamente para um recipiente, de forma a obter um jato contínuo de vapor. Recolocar o filtro no reservatório e voltar a utilizar água comum.
	O vapor apresenta fugas da grelha do tabuleiro aparta-pingos.	Dependendo do tipo da preparação, o vapor pode escapar da grelha do tabuleiro aparta-pingos.
Manutenção de uso	A máquina não solicita descalcificação.	O ciclo de descalcificação é solicitado após um grande número de receitas.

FUNÇÃO	PROBLEMA	AÇÃO CORRETIVA
	Existe pouco escoamento através do bico de café durante a descalcificação.	Durante a descalcificação, várias ações estão em curso no aparelho, sem escoamento permanente através do bico.
	Algum café moído penetrou no tabuleiro aparta-pingos.	Uma pequena quantidade de café moído pode depositar-se no tabuleiro aparta-pingos. A máquina foi concebida para evacuar qualquer excesso de café moído, de modo que a zona de percolação permaneça limpa.
	Após esvaziar o coletor de borras de café, a mensagem de aviso ainda está indicada no ecrã.	Substituir corretamente o coletor de borras de café e seguir as instruções no ecrã. Esperar no mínimo 6 segundos antes de os substituir.
	O reservatório de água foi abastecido, mas a mensagem de aviso ainda está indicada no ecrã.	Pode não ter colocado água suficiente para o produto detetar o nível da água, encher completamente o reservatório. Verificar se o reservatório está instalado corretamente no aparelho. O flutuador no fundo do reservatório deve mover-se livremente. Verificar e desbloquear o flutuador, se necessário.

 O aparelho cumpre as diretivas europeias 2014/35/UE, 201/30/UE e 2009/125/UE.



No final da vida útil, este produto não deve ser descartado no lixo doméstico normal mas deve ser entregue num ponto de recolha para a reciclagem de aparelhos elétricos e eletrónicos. Os materiais são recicláveis de acordo com o respetivo rótulo. A reutilização, reciclagem e outras formas de reutilização de aparelhos usados são um importante contributo para a proteção do nosso ambiente. Peça informações às autoridades locais sobre o ponto de eliminação apropriado.

Pense em proteger o ambiente! O seu aparelho contém matérias primas valiosas que podem ser recicladas. Portanto, por favor, entregue o seu aparelho num ponto de recolha na sua cidade ou município.

Sujeito a alteração

RO INSTRUCȚIUNI DE UTILIZARE

1	Specificații tehnice	342	8	Prepararea băuturilor	354
2	Informații importante privind siguranța	342	8.1	Băuturi pe bază de cafea	354
2.1	Utilizarea corespunzătoare	343	8.2	Ceai/apă caldă	354
2.2	Numai pentru piața europeană	345	8.3	Băuturi cu lapte	354
2.3	Recomandări pentru instalare	345	8.4	Setări permanente	356
2.4	Informații importante despre produs	347	9	Meniuri Profil	358
2.5	Înainte de prima utilizare	347	9.1	Crearea și ștergerea unui profil	358
3	Componente	348	9.2	Crearea și ștergerea unei rețete favorite	358
4	Diferențe între modele	349	10	Meniu Setări	358
5	Vedere de ansamblu	350	11	Întreținere generală	360
5.1	Prezentarea diferitelor butoane	350	11.1	Întreținerea tăvii colectoare pentru zațul de cafea și tăvii de picurare	360
5.2	Setări indicatoare luminoase	351	11.2	Întreținerea rezervorului de apă	361
6	Instalarea aparatului	351	11.3	De ce și cum trebuie să efectuez întreținerea sistemului pentru lapte?	361
6.1	Măsurarea durtății apei	352	11.4	De ce și cum se curăță rezervorul pentru cafea boabe?	362
6.2	Instalarea filtrului	352	11.5	Prezentare întreținere generală	362
7	Informații importante înainte de prepararea băuturilor	353	12	Alte tipuri de operații de întreținere	363
7.1	Pregătirea aparatului	353	13	Depanare	364
7.2	Pregătirea rășniței de cafea	353			
7.3	Reglarea duzei de cafea	354			

LISTA FIGURILOR

A Prima utilizare | **B** Măsurarea durtății apei | **C** Prepararea a două cești dintr-o rețetă simultan | **D** Prepararea unei rețete cu lapte | **E** Clătirea rapidă a laptelui (Clic și curățare) | **F** Curățarea manuală în profunzime a sistemului de lapte | **G** Programul de decalcifiere | **H** Finalizarea curățării automate a aparatului | **I** Golirea recipientului colector de zaț de cafea | **J** Golirea tăvii de picurare

WMF PERFECTION SERIA 600

ESPRESSOR COMPLET AUTOMAT

Felicitări! Acum sunteți fericitul proprietar al espressorului dvs. complet automat WMF Perfection.

Băuturile pot fi obținute cu o simplă atingere pe interfața principală. În ceea ce privește ecranul, acesta vă permite să urmăriți evoluția cafelelor și oferă acces ușor la diferitele meniuri. Majoritatea băuturilor pot fi preparate câte două odată, ceea ce economisește timp și este mai distractiv.

Vă dorim să vă bucurați mulți ani de espressorul dvs. complet automat WMF Perfection.

1 | SPECIFICAȚII TEHNICE

Aparat: WMF Perfection
espressor complet automat
Alimentare electrică: 220-240 V~/50 Hz
Presiunea pompei: 15 bari
Recipient pentru cafea boabe: 250 g
Capacitate recipient pentru zaț: 9 porții
Rezervor de apă: 3,0 l
Consum de putere: în timpul funcționării 1550 W
Utilizare și depozitare: în interior, într-un loc uscat (ferit de îngheț)
Lungimea cablului (m): aprox. 1,1
Dimensiuni (mm) Î x L x A: 371 x 250 x 410
Greutate (kg): 9,3

Perioada de garanție a acestui aparat este de 2 ani. Vă rugăm să consultați documentul de garanție pentru detalii privind ceilalți termeni și condiții de garanție din țara dvs.

Producător:
SAS GSM
1076 Rue Saint-Léonard 53100 Mayenne
Franța

2 | INFORMAȚII IMPORTANTE PRIVIND SIGURANȚA

Informațiile importante sunt indicate în aceste instrucțiuni de utilizare cu ajutorul simbolurilor și cuvintelor de avertizare:

AVERTIZARE indică o situație periculoasă care poate provoca vătămări grave.

PRECAUȚIE indică o situație potențial periculoasă care poate provoca răni minore sau moderate.

ATENȚIE indică o situație care poate duce la daune materiale.

NOTĂ oferă informații suplimentare cu privire la manipularea în siguranță a produsului.



Simboluri: respectați și urmați indicațiile.

2.1 | UTILIZAREA CORESPUNZĂTOARE

- Lucrările de curățare și întreținere ce trebuie efectuate de utilizator, nu trebuie efectuate de copii fără supraveghere
- Vă rugăm să citiți cu atenție instrucțiunile de utilizare înainte de a utiliza aparatul pentru prima dată și să le păstrați pentru consultare ulterioară: WMF nu poate accepta nicio răspundere pentru utilizarea neconformă a aparatului.

ATENȚIE



La finalul fiecărei rețete cu lapte, aparatul recomandă o curățare a dispozitivului de spumare a laptelui. Vă recomandăm să faceți acest lucru pentru a asigura o igienă optimă și funcționarea corectă a sistemului dvs. de lapte.



Din motive de igienă, vă recomandăm curățarea manuală zilnică a întregului sistem de lapte în cazul utilizării regulate sau când nu este utilizat pentru o perioadă mai lungă (mai mult de 2 zile).



Din motive de igienă și pentru a obține o spumă identică de fiecare dată, vă recomandăm să înlocuiți furtunul pentru lapte și duza sa din plastic aproximativ o dată la trei luni. Aceste accesorii sunt disponibile pe site-ul web WMF.

- Acest aparat nu este destinat utilizării de către persoane (inclusiv copii) cu capacități fizice, senzoriale sau mentale reduse sau cu experiență și cunoștințe insuficiente, cu excepția cazului în care acestea sunt supravegheate sau instruite cu privire la utilizarea aparatului de către o persoană responsabilă pentru siguranța lor.

- Copiii trebuie să fie supravegheați pentru a vă asigura că aceștia nu se joacă cu aparatul.
- Nu utilizați aparatul dacă cablul de alimentare sau ștecărul este deteriorat. Cablul de alimentare trebuie înlocuit de către producător, de către serviciul post-vânzare al acestuia sau de către persoane calificate în mod similar, pentru a evita un pericol.
- Aparatul dvs. este destinat utilizării casnice numai în interiorul locuinței, la o altitudine mai mică de 2,000 m.
- Nu scufundați aparatul, cablul de alimentare sau ștecărul în apă sau în orice alt lichid.
- Aparatul dvs. este destinat exclusiv uzului casnic.
- Nu este prevăzută utilizarea în mediile următoare, care nu sunt acoperite de garanție:
 - spații utilizate ca bucătărie pentru angajați din magazine, birouri și alte puncte de lucru;
 - unități de agroturism;
 - hoteluri, moteluri și alte unități de cazare;
 - medii de servicii de cazare și mic dejun.
- Urmați întotdeauna instrucțiunile de curățare pentru a vă curăța aparatul:
 - deconectați aparatul de la rețeaua electrică,
 - nu curățați aparatul când este fierbinte,
 - curățați cu o lavetă sau un burete umed,
 - nu scufundați niciodată aparatul, cablul de alimentare sau ștecărul în apă și nu le puneți niciodată sub jet de apă.
- Atunci când utilizați duza, asigurați-vă că aceasta este orientată corect pentru a evita riscul de arsuri.
- Nu introduceți obiecte străine în râșnița de cafea.
- Aparatul nu trebuie să fie plasat într-un dulap atunci când este utilizat.

AVERTIZARE



Pericol de rănire în cazul în care nu utilizați corect acest aparat. După utilizare, nu atingeți suprafețele fierbinți (duză pentru abur), supuse căldurii reziduale.

2.2| NUMAI PENTRU PIAȚA EUROPEANĂ

- Acest aparat poate fi utilizat de copii cu vârsta de cel puțin 8 ani, cu condiția ca aceștia să fie supravegheați și să fi primit instrucțiuni privind utilizarea în siguranță a aparatului și să fie pe deplin conștienți de pericolele implicate.
- Curățarea și întreținerea nu trebuie să fie efectuate de către copii, cu excepția cazului în care aceștia au mai mult de 8 ani și sunt supravegheați de un adult.
- Nu lăsați aparatul și cablul acestuia la îndemâna copiilor cu vârsta sub 8 ani.
- Acest aparat poate fi utilizat de persoane cu capacități fizice, senzoriale sau mentale reduse sau a căror experiență sau cunoștințe nu sunt suficiente, cu condiția ca acestea să fie supravegheate sau să fi primit instrucțiuni pentru a utiliza dispozitivul în condiții de siguranță și să înțeleagă pericolele.
- Copiii nu trebuie să folosească dispozitivul ca pe o jucărie.

- Directiva europeană 2012/19/UE privind deșeurile de echipamente electrice și electronice (DEEE) impune ca vechile aparate electrice de uz casnic să nu fie eliminate în circuitul normal de deșuri municipale. Aparatele vechi trebuie colectate separat pentru a optimiza recuperarea și reciclarea materialelor pe care le conțin și pentru a reduce impactul asupra sănătății umane și a mediului.

2.3| RECOMANDĂRI PENTRU INSTALARE

- Folosiți numai o priză cu împământare pentru a conecta aparatul la rețeaua electrică. Verificați dacă tensiunea de alimentare indicată pe plăcuța de identificare a aparatului corespunde cu cea a rețelei dv. de alimentare.
- Nu utilizați aparatul dacă acesta nu funcționează corect sau dacă a fost deteriorat. În acest caz, contactați un centru de service autorizat.
- Pentru siguranța dvs., acest aparat este în conformitate cu standardele și reglementările în vigoare (directivele privind joasa tensiune, compatibilitatea electromagnetică, materialele în contact cu produsele alimentare, mediul înconjurător etc.)

- Orice eroare în conexiunea electrică va anula garanția.
- Nu utilizați dacă tava de picurare și grilajul nu sunt la locul lor.
- Deconectați aparatul de la priză atunci când nu îl utilizați pe o perioadă mai lungă de timp.
- Scoateți ștecărul dacă apare o problemă în timpul funcționării sau înainte de a curăța aparatul.
- Nu trageți de cablu pentru a scoate aparatul din priză.
- Cablul de alimentare nu trebuie să se afle niciodată în apropierea sau în contact cu părțile fierbinți ale aparatului, în apropierea unei surse de căldură sau deasupra unei muchii ascuțite.
- Asigurați-vă astfel încât cablul și mâinile dvs. să nu atingă părțile fierbinți ale aparatului (duza pentru abur).
- Consultați instrucțiunile privind decalcifierea aparatului dvs.
- Toate intervențiile, altele decât cele de curățare și întreținere zilnice efectuate de către client, trebuie să fie efectuate de un centru de service autorizat.
- Accesoriile și părțile detașabile ale aparatului nu pot fi spălate în mașina de spălat vase.
- Pentru siguranța dvs., utilizați numai accesoriile și piesele de schimb WMF concepute pentru aparatul dvs.
- Acest aparat nu este potrivit pentru prepararea băuturilor pentru copiii cu vârsta sub 2 ani.
- Toate aparatele sunt supuse unor proceduri stricte de control al calității. Acestea includ teste de utilizare reală pe aparate selectate aleatoriu, ceea ce ar explica eventualele urme de utilizare.
- Pentru a reduce riscul de rănire, nu lăsați cablul atârând deasupra mesei sau tejghelei, unde poate fi tras de un copil sau poate împiedica pe cineva.
- Nu turnați niciodată apă rece în rezervor imediat după un ciclu de preparare. Lăsați aparatul să se răcească între preparări.
- Nu îl așezați pe sau în apropierea unei plite electrice sau cu gaz fierbinți sau într-un cuptor încălzit.
- Nu folosiți aparatul pentru alte utilizări decât cele prevăzute.
- Nu folosiți niciodată aparatul dacă aveți mâinile ude.

2.4 | INFORMAȚII IMPORTANTE DESPRE PRODUS

NOTĂ



Citiți cu atenție aceste instrucțiuni și păstrați-le pentru consultare ulterioară. Respectați instrucțiunile de siguranță.

Aparatul poate fi utilizat numai în scopul prevăzut și în conformitate cu acest manual. Acesta conține instrucțiuni pentru utilizarea, curățarea și întreținerea aparatului. Nu ne asumăm nicio răspundere pentru orice daune care rezultă din nerespectarea acestora.

Păstrați acest manual de instrucțiuni într-un loc sigur și transmiteți-l oricărui utilizator ulterior împreună cu aparatul. Rețineți, de asemenea, informațiile privind garanția, care sunt anexate separat. În timpul utilizării trebuie respectate măsurile de siguranță.

2.5 | ÎNAINTE DE PRIMA UTILIZARE

- 1 | Scoateți cu grijă aparatul și toate accesoriile din cutie și asigurați-vă că toate componentele și accesoriile sunt complete și nedeteriorate.
- 2 | Asigurați-vă că toate materialele de ambalare sunt îndepărtate înainte de utilizare.
- 3 | Curățați aparatul, componentele și accesoriile înainte de prima utilizare și după orice perioadă îndelungată de depozitare, așa cum este descris în *secțiunea 11*. Folosiți întotdeauna o lavetă fină pentru a curăța toate suprafețele.

3 | COMPONENTE

- | | |
|---|--|
| <ul style="list-style-type: none"> 1 Instrument de dezasamblare + ac de curățare 2 Bloc One Touch Cappuccino 3 Pâlnia pentru tableta de curățare 4 Capacul rezervorului de apă 5 Capacul recipientului pentru cafea boabe 6 Mânerul rezervorului de apă 7 Claris – Sistem de filtrare Aqua cu accesoriu de montare 8 Rezervor de apă 9 Recipient colector pentru zațul de cafea 10 Duze de cafea cu înălțime reglabilă 11 Capac detașabil tavă de scurgere 12 Detectarea nivelului de apă în tava de picurare 13 Grilaj și tavă de picurare detașabilă 14 Indicator LED ceașcă 15 Indicator LED ambiental 16 Evacuare duză Clic și curățare 17 Conector pentru tubul de lapte 18 Tub pentru lapte | <ul style="list-style-type: none"> 19 Tijă pentru spuma de lapte 20 Recipient pentru lapte + capac (în funcție de model) 21 Atingeți butonul pentru Setări 22 Atingeți butonul pentru Apă fierbinte și Clic și curățare 23 Atingeți butonul pentru Pornire/Oprire 24 Atingeți butonul pentru ecranul principal 25 Panoul central de afișare tactil 26 Profilul 1 27 Profilul 2 28 Profilul 4 29 Profilul 3 30 Cutia de bun-venit 31 Tablete de curățare 32 Foițe pentru duritatea apei (2x) 33 Perie de curățare pentru tija pentru spuma de lapte 34 Decalcifiant lichid 35 Decalcifiant pudră |
|---|--|

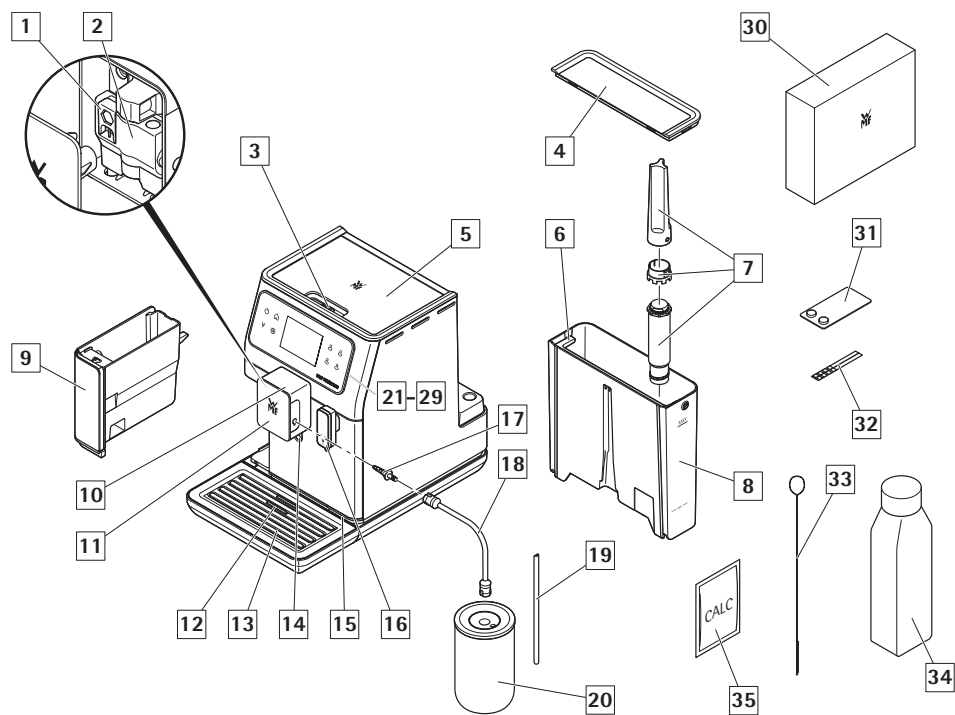













4 | DIFERENȚE ÎNTRE MODELE

CARACTERISTICI	WMF PERFECTION 640	WMF PERFECTION 660	WMF PERFECTION 680
Model	argintiu	argintiu	argintiu
Rețete			
Ristretto	✓	✓	✓
Espresso	✓	✓	✓
Lungo	✓	✓	✓
Café Crème	✓	✓	✓
Doppio	✓	✓	✓
Americano	✓	✓	✓
Cafea la filtru	✓	✓	✓
Funcție cană	✓	✓	✓
Cappuccino	✓	✓	✓
Cappuccino italian	✓	✓	✓
Latte Macchiato	✓	✓	✓
Caffe Latte	✓	✓	✓
Flat White	✓	✓	✓
Espresso Macchiato	✓	✓	✓
Lapte spumat	✓	✓	✓
Cafea nitro-infuzată	–	✓	✓
Cafea răcită	–	–	✓
Latte cu gheață	–	–	✓
Ceai (negru/alb/verde)	–	✓	✓
Setări			
Setări profil	4	6	8
Opțiuni setare intensitate cafea	3	4	4
Opțiuni preinfuzare	3	3	3
Funcție			
Click Et Clean	✓	✓	✓
Apă fierbinte pentru clătirea ceștii	✓	✓	✓
Wi-Fi pentru actualizarea aparatului	✓	✓	✓
Accesoriu			
Recipient din sticlă pentru lapte inclus	–	✓	✓

5 | VEDERE DE ANSAMBLU

5.1 | PREZENTAREA DIFERITELOR BUTOANE

BUTON	DESCRIERE/FUNCȚII GENERALE
	Pornirea și oprirea aparatului. Este necesar să apăsați butonul pentru a porni aparatul.
	Buton pentru meniul principal. Vă permite să reveniți la meniul principal.
	Aparatul are o serie de setări – verificați-le! Acestea vă permit să creați o experiență mai personalizată.
	Acces direct la apă caldă pentru clătirea, preîncălzirea ceștii sau pentru a obține direct apă caldă.
	Vă permite să reveniți la ecranul anterior.
	Treceți la următorul. De exemplu, atunci când pregătiți un Cappuccino, treceți de la prepararea laptelui la prepararea espresso după un anumit timp.
	Răsfoiți în sus în meniul/creșteți parametrul selectat. Răsfoiți în jos în meniul/scădeți parametrul selectat.
	Puteți prepara una sau două cești prin apăsarea butonului  .
OK	Confirmarea selecției.
START	Începeți selecția.
STOP	Oprirea selecției.
	Butoane de profil din partea dreaptă a ecranului.
	Buton de profil din stânga sus a ecranului.
	Buton contextual, funcția depinde de ecran (setări avansate pentru rețete, setări pentru profiluri etc.).
	Stare conexiune WI-FI.

5.2 | SETĂRI INDICATOARE LUMINOASE

Informații specifice despre iluminarea de fundal a butoanelor

- Atunci când un buton nu este iluminat, funcția corespunzătoare este inaccesibilă.
- Atunci când este slab iluminat, funcția este disponibilă și poate fi selectată.
- În timp ce funcția solicitată este în execuție, lumina devine foarte puternică.

Informații specifice despre efectele luminoase de la baza aparatului

- Atunci când aparatul este PORNIT, baza luminează puternic. Puteți aprinde sau stinge lumina, așa cum este descris în secțiunea 10.
- Atunci când aparatul este OPRIT, baza nu luminează.
- Când lumina este în modul de funcționare variabil, înseamnă că se prepară o băutură. Precum și pentru pornirea și oprirea aparatului.
- Atunci când lumina de la bază clipește, este necesară intervenția consumatorului pentru a finaliza acțiunea în curs.
- Toate informațiile generice, cum ar fi informațiile de avertizare, apar pe panoul de afișare .

NOTĂ

 Acest produs conține o sursă de lumină din clasa de eficiență energetică D. Vă rugăm să rețineți că elementul de lumină din produs nu este destinat pentru iluminare. Lumina poate fi schimbată de către personalul de service autorizat.

Informații specifice despre duza led a aparatului

- Duza led se activează automat atunci când o rețetă este în curs de preparare.

6 | INSTALAREA APARATULUI

Consultați *figura A1-A15* privind prima utilizare, de la începutul instrucțiunilor.

AVERTIZARE



Conectați aparatul la o priză de rețea cu împământare de 230 V. În caz contrar, riscați să vă accidentați în mod fatal din cauza electricității! Respectați instrucțiunile de siguranță indicate, așa cum sunt descrise în secțiunea 10.

Așezați aparatul pe o suprafață de sprijin sigură și plană, rezistentă la căldură, departe de stropi de apă și surse de căldură. Asigurați-vă că locația aleasă este suficient de bine ventilată, deoarece aparatul degajă căldură. Nu așezați aparatul pe suprafețe precum marmura. Îndepărtați folia protectoare de pe panoul de afișare .

Informații specifice cu privire la tava de picurare

Aceasta vă permite să colectați apa sau cafeaua care ar putea curge din aparat în timpul preparării și după. Este important să o lăsați întotdeauna la locul ei și să o goliți în mod regulat.

Pornirea aparatului

Porniți aparatul prin apăsarea butonului PORNIRE/OPRIRE, iar pe ecran va apărea  logo-ul WMF. Urmați instrucțiunile furnizate de aparatul dvs. (*figura A1-A15*).

Setări inițiale

Atunci când utilizați aparatul pentru prima dată, vi se va solicita să configurați diverse setări. Urmați indicațiile afișate pe ecran.

6.1 | MĂSURAREA DURITĂȚII APEI

Trebuie să setați aparatul în funcție de duritatea apei, de la 0 la 4. Pentru a face acest lucru, urmați următoarele instrucțiuni:

- 1 | Înainte de a utiliza aparatul pentru prima dată, verificați duritatea apei, astfel încât să puteți seta aparatul în mod corespunzător. Această operațiune trebuie efectuată

și atunci când utilizați aparatul într-un loc în care duritatea apei este diferită sau dacă observați o diferență de duritate a apei.

- 2 | Pentru a verifica duritatea apei, utilizați foița de testare [2] furnizată împreună cu aparatul sau contactați autoritatea locală din domeniul apei.

Detaliile referitoare la clase sunt prezentate în tabelul de mai jos:

GRAD DE DURITATE	CLASA 0	CLASA 1	CLASA 2	CLASA 3	CLASA 4
° dH	< 3°	> 4°	> 7°	> 14°	> 21°
° e	< 3,75°	> 5°	> 8,75°	> 17,5°	> 26,25°
° f	< 5,4°	> 7,2°	> 12,6°	> 25,2°	> 37,8°
Setare aparat	0 – apă cu duritate foarte scăzută	1 – apă cu duritate scăzută	2 – apă cu duritate medie	3 – apă cu duritate ridicată	4 – apă cu duritate foarte ridicată

- 3 | Umpleți un pahar cu apă și introduceți o foiță (figura B1 + B2).
- 4 | Scoateți foița din pahar. După 1 minut, citiți nivelul de duritate a apei (figura B3 + B4).
- 5 | Indicați numărul de zone roșii la configurarea aparatului (figura B5 + B6).

- 3 | Setați luna atunci când filtrul este montat (poziția 1 pe ilustrație, figura din partea stângă a deschiderii) prin rotirea inelului gri situat la capătul superior al filtrului. Luna în care trebuie înlocuit filtrul este indicată în poziția 2 pe următoarea ilustrație (figura din partea dreaptă a deschiderii).

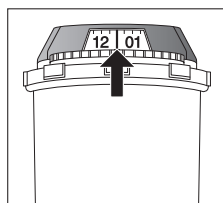

6.2 | INSTALAREA FILTRULUI

La prima pornire, aparatul vă întreabă dacă doriți să instalați filtrul. Dacă doriți să faceți acest lucru, selectați YES (DA) și urmați instrucțiunile de pe ecran.

- 1 | Instalați filtrul în aparat.
- 2 | Înșurubați filtrul la baza rezervorului de apă NUMAI folosind accesoriul furnizat împreună cu filtrul [7] (figura A4 + A5).

- 4 | Aveți grijă să umpleți rezervorul de apă după instalarea filtrului.
- 5 | Așezați un recipient de 0,6 l sub duza de abur (figura A8).
- 6 | Aparatul va începe prin a umple circuitul de apă, a-l preîncălzi și apoi va efectua o clătire automată. Ecranul vă va informa atunci când instalarea este finalizată.

7 | INFORMAȚII IMPORTANTE ÎNAINTE DE PREPARAREA BĂUTURILOR

7.1 | PREGĂTIREA APARATULUI

- 1 | Scoateți și umpleți rezervorul de apă [8] cu max. 3 l (figura A3 + A6).
- 2 | Așezați la loc rezervorul de apă [8] (figura A7).
- 3 | Scoateți capacul și recipientul pentru cafea boabe [5] și adăugați cafeaua boabe (max. 250 g) (figura A12 + A13).
- 4 | Puneți la loc capacul recipientului [5] (figura A14).

PRECAUȚIE



Nu umpleți rezervorul de apă [8] cu apă caldă, lapte sau orice alt lichid.

PRECAUȚIE



Nu puneți niciodată cafea măcinată în recipientul pentru cafea. Se recomandă să nu folosiți boabe uleioase, caramelizate sau aromatizate pentru acest aparat. Aceste tipuri de boabe pot deteriora aparatul. Verificați ca boabele de cafea să nu conțină particule străine, cum ar fi nisip, deoarece orice deteriorare cauzată de prezența particulelor străine va anula garanția. Nu puneți apă în recipientul pentru cafea boabe.

7.2 | PREGĂTIREA RÂȘNIȚEI DE CAFEA

În funcție de băuturile alese și de intensitatea cafelei selectate, aparatul dvs. va ajusta automat cantitatea de cafea măcinată.

De asemenea, puteți seta intensitatea cafelei prin reglarea gradului de măcinare al boabelor de cafea. În general, cu cât cafeaua este mai fin măcinată, cu atât mai tare și mai cremoasă va fi.

De asemenea, poate varia în funcție de tipul de cafea utilizat. Vă recomandăm o setare fină pentru espresso și o setare mai grosieră pentru cafele.

Reglați finețea măcinării prin rotirea dispozitivului de reglare a fineții zațului de cafea care se află pe partea superioară a aparatului (figura A12).

PRECAUȚIE



La un produs nou, poziția râșniței de cafea este o setare din fabrică și nu trebuie schimbată decât după prepararea a 30 de rețete, pentru a lăsa râșnița să se adapteze la configurația optimă. Cu toate acestea, în cazul în care cafeaua se distribuie prea încet, puteți roti regulatorul cu o creștătură spre stânga pentru o mai mare grosime.

NOTĂ



Această setare trebuie aplicată în timpul măcinării, deplasând glisorul câte o treaptă. Se recomandă să mutați câte 1 treaptă pe rând, veți observa o diferență pronunțată de gust după prepararea a 3 rețete.

Setarea gradului de finețe a măcinării este utilă atunci când schimbați tipul de cafea sau dacă doriți să preparați o cafea mai tare sau mai puțin tare. Cu toate acestea, nu se recomandă utilizarea sistematică a acestei setări.

7.3 | REGLAREA DUZEI DE CAFEA

Pentru toate băuturile disponibile, puteți cobori sau ridica duzele de cafea [10] în funcție de dimensiunea ceștii sau a paharului dvs. (figura A15).

NOTĂ



Există pericolul de stropire sau opărire dacă duzele de cafea [10] sunt setate prea sus în raport cu dimensiunea ceștilor.

8 | PREPARAREA BĂUTURILOR

Preparare: Așezați ceașca (ceștile) sub duzele de cafea. Apăsăți butonul pentru băutura dorită.

8.1 | BĂUTURI PE BAZĂ DE CAFEA

Setări posibile: este posibil să modificați intensitatea cafelei selectând o cantitate diferită de boabe de cafea.

Puteți prepara una sau două cești prin apăsarea [3] butonului (figura C3).

Este posibilă ajustarea volumului de cafea preparată prin acționarea scalei de cantități din partea dreaptă a ecranului (se poate efectua înainte de a lansa comanda de preparare a băuturii, dar și în timpul preparării). Aparatul începe prin măcinarea boabelor, tasarea cafelei măcinate și, în final, prepararea cafelei. Alte setări sunt posibile în setările avansate ale rețetei (prin apăsarea celor trei puncte mici din partea dreaptă sus a ecranului): puteți seta temperatura cafelei și timpul de preinfuzare (pauză între umezirea cafelei măcinate și curgerea cafelei).

Puteți opri procesarea în orice moment apăsând butonul **STOP**.

8.2 | CEAI/APĂ CALDĂ

Setări posibile: Aparatul dvs. vă permite să preparați apă caldă pentru ceai sau infuzii.

Modelul 640: Puteți utiliza butonul pentru apă caldă [22] pentru a prepara, de exemplu, un ceai alb. Vă rugăm să așezați ceașca sub orificiul de evacuare „clic și curățare” [16].

Modelele 660, 680: Trei tipuri de ceai (negru, alb, verde), temperatura apei calde este adaptată la tipul de băutură selectat; puteți regla volumul băuturii (înainte și în timpul preparării). Vă rugăm să așezați ceașca sub orificiile de curgere pentru cafea [10].

8.3 | BĂUTURI CU LAPTE

Consultați figura D1 – D6 de la începutul instrucțiunilor.

Înainte de a lansa comanda de preparare a băuturii

1 | Conectați partea mai subțire și mai lungă a conectorului pentru tubul de lapte [17] la blocul One Touch Cappuccino [2] (figura D1).

NOTĂ



Aveți grijă să introduceți bine partea mai subțire și mai lungă a conectorului tubului pentru lapte [17], pentru a asigura calitatea rețetei.

2 | Scufundați celălalt capăt într-un recipient sau pahar cu lapte sau în recipientul pentru lapte (în funcție de model) (figura D3).

3 | Așezați ceașca (ceștile) sub duzele pentru cafea/lapte (figura D6).

Setări posibile: Puteți mări intensitatea cafelei prin selectarea unui număr diferit de boabe de cafea totodată alegând dimensiunea băuturii. Alte setări sunt posibile în setările avansate ale rețetei.

Aburul este folosit pentru a face spumă de lapte. Pentru generarea de abur este necesară o temperatură mai ridicată, de aceea, aparatul necesită mai întâi un timp de preîncălzire.

Puteți apăsa **STOP** pentru a opri prepararea rețetei, sau [2] pentru a trece la următoarea etapă (numai pentru rețete cu 2 sau mai multe etape).

NOTĂ



Nu există posibilitatea de a modifica volumul în timpul procesării rețetelor pe bază de lapte (cafea și lapte).

Curățarea după prepararea băuturilor cu lapte

Curățarea automată a dispozitivului de spumare a laptelui: Ecranul indică *Do you want to clean it now?* (Doriți să îl curățați acum?) la finalul fiecărui preparat cu lapte.

Cu ajutorul curățării automate a sistemului de lapte (Click & Clean), puteți curăța blocul One Touch Cappuccino, furtunul de lapte și conducta de lapte. Conectați vârful țevii de lapte [17] cu One the One Touch Cappuccino Block (figura E3). Conectați celălalt capăt al furtunului la duza Click & Clean.

NOTĂ



Pentru cele mai bune rezultate, se recomandă să curățați blocul detașabil One Touch Cappuccino [2] în mod regulat (consultați secțiunea 11).

Dacă observați o schimbare în calitatea spumei de lapte, nu ezitați să repetați procesul de clătire și curățare: într-adevăr, un sistem pentru lapte care nu este bine întreținut poate cauza acest tip de problemă.

NOTĂ



Orificii de clătire automată: în funcție de tipul de preparat (rețetă de cafea sau cu lapte), aparatul poate finaliza un program de clătire automată atunci când se oprește. Ciclul durează doar câteva secunde și se oprește automat. Pentru rețete fără lapte, vă recomandăm să deconectați conexiunea [17] de la blocul One Touch Cappuccino [2].

ATENȚIE



La finalul fiecărei rețete cu lapte, aparatul recomandă o curățare a dispozitivului de spumare a laptelui. Vă recomandăm să faceți acest lucru pentru a asigura o igienă optimă și funcționarea corectă a sistemului dvs. de lapte.

8.4 | SETĂRI PERMANENTE

Pot fi efectuate următoarele setări permanente:

	PRODUS	REȚETĂ DUBLĂ DISPONIBILĂ	DIMENSIUNE APROXIMATIVĂ	INTENSITATE IMPLICITĂ (MIN./MED./MAX.)	SETĂRI POSIBILE	SETĂRI AVANSATE PRIN SELECTAREA PARAMETRILOR
Cafea	Ristretto	Da (2 măcinări)	25 ml	Max.	Volum (20 – 40 ml, treptat cu câte 5 ml), intensitate	Temperatură cafea T1/T2/T3, preinfuzare 2/5/10 sec.
	Espresso	Da (2 măcinări)	40 ml	Med.	Volum (40 – 70 ml, treptat cu câte 10 ml), intensitate	Temperatură cafea T1/T2/T3, preinfuzare 2/5/10 sec.
	Lungo	Da (2 măcinări)	70 ml	Med.	Volum (70 – 100 ml, treptat cu câte 10 ml), intensitate	Temperatură cafea T1/T2/T3, preinfuzare 2/5/10 sec.
	Café Crème	Da (2 măcinări)	120 ml	Max.	Volum (80 – 180 ml, treptat cu câte 10 ml), intensitate	Temperatură cafea T1/T2/T3, preinfuzare 2/5/10 sec.
	Doppio	Nu	100 ml	Med.	Volum (40 – 140 ml, treptat cu câte 10 ml), intensitate	Temperatură cafea T1/T2/T3, preinfuzare 2/5/10 sec.
	Americano	Nu	160 ml	Med.	Volum (120 – 280 ml, treptat cu câte 10 ml), intensitate	Temperatură cafea T1/T2/T3, preinfuzare 2/5/10 sec.
	Cafea la filtru	Da (2 măcinări)	150 ml	Max. (fix)	Volum (80 – 170 ml, treptat cu câte 10 ml), intensitate	–
Latte	Funcție cană	Nu	375 ml	Max.	Volum (375-1000 ml, în 125 ml), intensitate	Temperatură cafea T1/T2/T3, preinfuzare 2/5/10 sec.
	Cappuccino	Da (2 măcinări)	180 ml	Med.	Volum (M, L, XL), intensitate	Temperatură cafea T1/T2/T3, preinfuzare 2/5/10 sec., volum cafea (40-80 ml); volum spumă (mic, mediu, mare)
	Cappuccino italian	Da (2 măcinări)	180 ml	Med.	Volum (M, L, XL), intensitate	Temperatură cafea T1/T2/T3, preinfuzare 2/5/10 sec., volum cafea (40-80 ml); volum spumă (mic, mediu, mare)
	Latte Macchiato	Da (2 măcinări)	250 ml	Med.	Volum (M, L, XL), intensitate	Temperatură cafea T1/T2/T3, preinfuzare 2/5/10 sec., volum cafea (50-80 ml); volum spumă (mic, mediu, mare)
	Caffe Latte	Da (2 măcinări)	250 ml	Med.	Volum (M, L, XL), intensitate	Temperatură cafea T1/T2/T3, preinfuzare 2/5/10 sec., volum cafea (30-70 ml); volum spumă (mic, mediu, mare)
	Flat White	Nu	160 ml	Med.	Volum (M, L, XL), intensitate	Temperatură cafea T1/T2/T3, preinfuzare 2/5/10 sec., volum cafea (30-70 ml); volum spumă (mic, mediu, mare)
	Espresso Macchiato	Da (2 măcinări)	50 ml	Med.	Volum (M, L, XL), intensitate	Temperatură cafea T1/T2/T3, preinfuzare 2/5/10 sec., volum cafea (30-70 ml); volum spumă (mic, mediu, mare)
	Lapte spumat	Nu	160 ml	–	Volum (M, L, XL)	–
Cu gheață	Cafea nitro-infuzată	Nu	350 ml	Med.	–	Temperatură cafea T1/T2/T3, preinfuzare 2/5/10 sec.
	Cafea răcită	Nu	350 ml	Max.	–	Temperatură cafea T1/T2/T3, preinfuzare 2/5/10 sec.
	Latte cu gheață	Nu	380 ml	Max.	–	Temperatură cafea T1/T2/T3, preinfuzare 2/5/10 sec.
Ceai	negru / alb / verde	Nu	200 ml	–	Volum (50 – 300 ml, treptat cu câte 10 ml)	–

T = temperatură

9 | MENIURI PROFIL

Profilurile și rețetele favorite vă permit să vă înregistrați rețetele preferate, să personalizați rețetele și alte setări, cum ar fi luminile și afișajul.

9.1 | CREAREA ȘI ȘTERGEREA UNUI PROFIL

Metodă 1: apăsați un buton de profil din partea dreaptă a ecranului [26] – [29]. Dacă nu există un profil deja înregistrat pentru acest buton urmați instrucțiunile de pe ecran.

Metodă 2: apăsați pictograma de profil (👤) din stânga sus a ecranului, apoi apăsați [+] (disponibilă dacă nu se atinge numărul maxim de profiluri).

Posibilitatea de a crea până la 8 profiluri diferite (în funcție de model). Dacă doriți să modificați sau să ștergeți un profil, apăsați *butonul pentru setări* din profilul respectiv.

9.2 | CREAREA ȘI ȘTERGEREA UNEI REȚETE FAVORITE

Metodă 1: din interfața de profil, apăsați butonul [⊕] pentru a adăuga o rețetă și urmați instrucțiunile de pe ecran.

Metodă 2: la finalul unei rețete, apăsați următorul buton: (⊕👤)

Posibilitatea de a înregistra până la 8 rețete pentru fiecare profil. Dacă doriți să ștergeți o rețetă favorită, apăsați în continuare pe chenarul în cauză, apoi apăsați crucea afișată în partea de sus a chenarului sau mergeți la setările profilului în cauză și apoi la *gestionare*.

NOTĂ



Nu există posibilitatea de a modifica o rețetă în meniul de profil sau în timpul procesării rețetei.

NOTĂ



Dacă opriți băutura preferată în curs, această setare va fi salvată.

Pentru fiecare profil, puteți stabili setări specifice:

- Sistemul de iluminat de la bază, aprins sau stins
- Aprindere automată pe o anumită rețetă preferată
- Afișarea rețetelor
- Adăugarea unui nume
- Alegerea unei culori
- Alegerea unei comenzi rapide
- Gestionarea chenarelor de rețete

10 | MENU SETĂRI

Apăsați roțița (⚙️) din stânga panoului de afișare [21].

Pot fi efectuate următoarele setări:

- **Parametri:** limbă, ceas, dată, duritatea apei, temperatura cafelei, temperatura ceaiului, unitate de măsură, intensitatea sistemului de iluminat de la baza, luminozitatea ecranului, Oprire automată, clătire automată, afișare rețete (mozaic sau glisor), preinfuzare, tip cafea, resetare produs.
- **Conexiune WI-FI:** adăugați sau ștergeți rețele
- **Informații:** băuturi preparate, număr de rețete preparate
- **Ajutor și tutoriale:** videoclipuri pentru a explica modul de utilizare al aparatului

Conexiune WI-FI pentru actualizarea dispozitivului

Puteți conecta dispozitivul la rețeaua dvs. de internet. Puteți alege să efectuați acest pas la prima pornire sau ulterior. Puteți efectua acest pas ulterior apăsând butonul de setări al dispozitivului. Este necesară o conexiune la internet pentru a primi actualizări.

Vă rugăm să vă asigurați că frecvența de 2,4 GHz este activată pe routerul WLAN sau pe punctul de acces punctul de acces este activat. În prezent, produsul suportă numai rețelele din raza de acțiune a unui WLAN de 2,4 GHz.

Vă rugăm să rețineți că în prezent pot fi procesate numai parolele WLAN care respectă criptarea WPA/WPA2 criptare poate fi procesată.

În setările WLAN ale routerului sau ale punctului de acces, vă rugăm să setați banda de 2,4 GHz și/sau selectați opțiunea de criptare WPA sau WPA2.

Dacă utilizați un HotSpot pentru telefonul mobil, activați setarea acestuia „Maximizează compatibilitatea”.

1 | Pentru a vă conecta dispozitivul la internet, trebuie să:

- Alegeți rețeaua dvs.: accesați **Settings** (Setări), apoi **Wi-Fi Settings** (Setări Wi-Fi), apoi **WIFI Scan** (Scanare rețele Wi-Fi)
- Introduceți parola conexiunii dvs. Wi-Fi
- Se va deschide un ecran **Connection in progres** (Conectare în curs) în timp ce conectarea se încarcă. Acest pas poate dura câteva minute.
- Un ecran va confirma faptul că respectiva conexiune fost realizată cu succes (✓)

Semnificația indicatorilor conexiunii Wi-Fi:

- Produsul nu este conectat la Wi-Fi (🚫)
- Produsul este conectat la Wi-Fi (📶)
- Produsul nu poate fi conectat (🚫📶)

2 | Atunci când este disponibilă o actualizare, apare o alertă pe ecranul principal. Puteți alege să faceți actualizarea acum sau ulterior.

Dacă alegeți să o faceți ulterior, (cu excepția cazului în care o actualizare este obligatorie) va apărea o solicitare nouă la următoarea pornire a dispozitivului.

3 | Aveți mai multe opțiuni pentru conexiunea Wi-Fi:

- Conectat întotdeauna
- Niciodată conectat (nu există informații privind disponibilitatea unei actualizări)
- Conectat pentru o perioadă limitată de timp (pentru a primi o alertă privind o actualizare nouă disponibilă)

Videoclipurile care explică cum să vă conectați dispozitivul la Wi-Fi sunt disponibile pe site-ul web <https://link.wmf.com/jqqme3> sau prin codul QR afișat pe dispozitiv.

Mai jos sunt prezentate principalele setări disponibile:

Data	Trebuie să setați data, în special atunci când folosiți un filtru de apă.
Ora	Puteți selecta să afișați un ceas de 12 sau de 24 de ore.
Limba	Puteți selecta limba dorită dintre cele oferite.
Unitatea de măsură	Puteți seta unitatea de măsură ca fiind ml sau oz.
Luminozitatea ecranului	Puteți regla luminozitatea ecranului în funcție de preferințele dvs.
Temperatura băuturilor	Puteți regla temperatura cafelelor și/sau a ceaiurilor la trei niveluri diferite. Acest reglaj este o setare generală, aplicată în mod implicit pentru toate rețetele. Dar o puteți modifica ocazional atunci când lansați comanda de preparare a unei rețete, utilizând setarea avansată a rețetei.
Duritatea apei	Puteți seta duritatea apei de la 0 la 4 (consultați secțiunea 6.1).
Oprire automată	Puteți alege durata de timp după care aparatul dvs. să se oprească automat (durata de neutilizare). Această funcție vă permite să reduceți consumul de energie. Setați timpul de oprire automată pentru a economisi energie (oprire după 15/30/60/90 de minute de la ultima acțiune asupra aparatului). Setați timpul de oprire automată la cea mai scurtă durată (5 minute) pentru a economisi cât mai multă energie. De asemenea, îl puteți reseta la setările din fabrică.
Clătire automată	Puteți alege să activați sau nu clătirea automată a duzei pentru cafea la pornirea aparatului (nu se aplică pentru rețetele de ceai).
Sistem de iluminat de la bază	Puteți regla sistemul de iluminat de la bază în funcție de preferințele dvs., pornit sau oprit. Această setare este independentă de setările specifice efectuate în fiecare profil.
Afișaj	Alegeți prezentarea ecranului cu glisor sau sub formă de mozaic.
Preinfuzare	Puteți regla timpul de contact al apei cu cafeaua măcinată.
Tipul de fasole	Această funcție vă permite să selectați tipul de fasole cu care doriți să umpleți aparatul – standard sau uleioasă.
Resetare produs	Resetarea produsului va șterge setările și reglajele dvs.: setările vor fi cele implicite. Elementele favorite vor fi, de asemenea, resetate la starea originală.
Conexiune Wi-Fi	Vă puteți conecta la rețeaua dvs. Wi-Fi pentru a primi actualizări de software.

Pentru a ieși din meniul de setări, apăsați . Setările vor fi stocate în memorie dacă scoateți aparatul din priză.

11 | ÎNTREȚINERE GENERALĂ

Efectuarea unei întrețineri adecvate va optimiza durata de funcționare a aparatului dvs. și va păstra gustul autentic al cafelei. Din motive de igienă, este important să efectuați întreținerea zilnică așa cum este indicat în instrucțiunile de utilizare și să executați un program de clătire în fiecare zi înainte de prima utilizare.

11.1 | ÎNTREȚINEREA TĂVII COLECTOARE PENTRU ZAȚUL DE CAFEA ȘI TĂVII DE PICURARE

Tava de picurare colectează apa folosită, iar recipientul colector pentru zațul de cafea colectează cafeaua măcinată folosită.

Când și cum ar trebui să golesc tava de picurare?

Aparatul vă va anunța cu privire la acest lucru. Puteți să o goliți mai regulat, înainte ca aparatul să vă notifice (figura J1-J9).

Se recomandă clătirea și uscarea acesteia. Este important să o lăsați întotdeauna la locul ei și să o goliți în mod regulat.

PRECAUȚIE



Deoarece acest recipient este în contact cu laptele și cafeaua, din motive de igienă, vă recomandăm să demontați complet și să curățați zilnic fiecare element sub apă caldă.

PRECAUȚIE



Goliți tava de picurare în mod regulat atunci când indicatorul de nivel al umplerii este în poziția superioară. Pentru a o curăța, puteți demonta capacul trăgând de zona indicată (figura J3).

Când și cum ar trebui să golesc recipientul colector pentru zațul de cafea?

Aparatul vă va anunța cu privire la acest lucru. Puteți să-l goliți mai regulat, înainte ca aparatul să vă atenționeze, dar asigurați-vă că acesta este pornit, astfel încât să poată înregistra golirea recipientului colector (figura I1-I3).

PRECAUȚIE



Dacă nu goliți recipientul colector pentru zațul de cafea cu regularitate, puteți deteriora aparatul. Nu îl introduceți în mașina de spălat vase. Din motive de igienă, vă recomandăm să curățați zilnic recipientul de cafea măcinată în apă caldă cu săpun și burete.

Se recomandă să îl lăsați să se usuce la aer înainte de a-l pune din nou în aparat.

11.2 | ÎNTREȚINEREA REZERVORULUI DE APĂ

Pentru a păstra cea mai bună aromă a cafelei, influențată de calitatea apei și din motive de igienă, vă sfătuim să folosiți numai apă proaspătă și să curățați zilnic rezervorul de apă cu apă caldă și o perie pentru sticle.

11.3 | DE CE ȘI CUM TREBUIE SĂ EFECTUEZ ÎNTREȚINEREA SISTEMULUI PENTRU LAPTE?

Curățați sistemul pentru lapte după prepararea băuturilor cu lapte.

ATENȚIE



Din motive de igienă, vă recomandăm curățarea manuală zilnică a întregului sistem de lapte în cazul utilizării regulate sau când nu este utilizat pentru o perioadă mai lungă (mai mult de 2 zile).

ATENȚIE



Din motive de igienă și pentru a obține o spumă identică de fiecare dată, vă recomandăm să înlocuiți furtunul pentru lapte și duza sa din plastic aproximativ o dată la trei luni. Aceste accesorii sunt disponibile pe site-ul web WMF.

Clic și curățare (Curățarea automată a dispozitivului de spumare a laptelui)

Principiul acestei noi funcții Clic și curățare este acela de a vă permite să vă curățați accesoriile pentru lapte eficient, ușor și rapid.

Toate accesoriile, cu excepția țevii metalice rigide, vor fi curate cu această funcție și toate acestea se datorează în mare parte duzei excentrice a aparatului dvs. Pentru a face acest lucru, înainte de a lansa comanda pentru curățare, conectați axul de amestecare a laptelui al țevii din silicon la partea One Touch Cappuccino și conectați celălalt capăt al părții la duza excentrică:

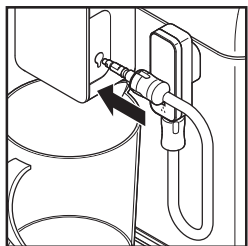

imediat după fiecare utilizare. Puteți utiliza peria de curățare [33] în interiorul părții metalice a tubului pentru lapte.

- Recomandăm curățarea recipientului pentru lapte [20] după fiecare utilizare sau atunci când este gol. Recipientul de sticlă poate fi spălat în mașina de spălat vase.

11.4 | DE CE ȘI CUM SE CURĂȚĂ REZERVORUL PENTRU CAFEA BOABE?

Boabele de cafea pot lăsa pete uleioase în rezervor, care pot afecta gustul cafelei.

Pentru a păstra cea mai bună aromă a cafelei și pentru o mai bună igienă, vă recomandăm să ștergeți rezervorul de cafea cu o lavetă moale și uscată de fiecare dată când îl umpleți.

PRECAUȚIE



Nu îl curățați cu apă, deoarece apa din rezervorul de cafea boabe poate deteriora produsul.

Apoi, puteți să lansați comanda ciclului de curățare (Clic și curățare). Apa caldă va curge alternativ în capul One Touch Cappuccino și prin duza excentrică, lucru care va permite curățarea sistemului în special după o rețetă cu lapte.

NOTĂ



Pentru a obține o calitate constantă a spumei, vă recomandăm să:

- Porniți ciclul de curățare a aparatului (Clic și curățare). Puteți începe oricând o curățare a sistemului pentru lapte. Pentru a afla cum să faceți acest lucru, consultați tutorialul stocat în aparatul dvs.: *Efectuarea curățării*.
- Curățați temeinic tubul și duza cu apă caldă

11.5 | PREZENTARE ÎNTREȚINERE GENERALĂ

COMPONENTĂ	ALERTĂ	NOTĂ
Rezervor de cafea boabe	Rezervorul de cafea boabe este gol, trebuie să îl umpleți pentru a putea prepara cafea cu măcinare	
Rezervor de apă	Acum, rezervorul de apă este gol, trebuie să-l umpleți pentru a putea realiza orice rețetă	Nu puteți prepara nicio rețetă dacă rezervorul de apă nu este așezat în poziție sau nu este plin. Vă rugăm să așezați întotdeauna rezervorul de apă în aparat.
Recipient colector de zaț de cafea	Acum, recipientul colector de zaț de cafea este plin, trebuie să îl goliți pentru a putea prepara orice rețetă	Nu puteți prepara nicio rețetă dacă recipientul colector de zaț de cafea nu este așezat în poziție. Trebuie să goliți tava de picurare în același timp cu recipientul colector de zaț de cafea.

12 | ALTE TIPURI DE OPERAȚII DE ÎNTREȚINERE

Pentru a accesa meniul de întreținere, apăsați butonul tactil pentru setări (⚙️) de pe afișaj și apoi țigla de curățare de pe ecran pentru a accesa meniul pentru curățare.

ÎNTREȚINERE	CÂND?	EXPLICAȚIE	ACCESORII NECESARE
Curățarea automată a dispozitivului de spumare a laptelui (Clic și curățare) 55 sec./95 ml	După fiecare băutură cu lapte, când aparatul vă anunță	Vă permite să curățați sistemul de lapte al aparatului. Puteți începe oricând o curățare a sistemului pentru lapte.	
Clătirea cafelei 45 sec./25 ml	Oricând	Vă permite să clătiți sistemul de preparare a cafelei al aparatului. Acest proces utilizează doar apă caldă. Asigură gustul autentic al cafelei dvs.	
Clătirea ceaiului 25 sec./40 ml	Oricând	Vă permite să clătiți cu apă caldă pentru a asigura un gust autentic al ceaiului sau al infuziei dvs.	
Curățarea accesoriilor pentru lapte 5 min.	Atunci când aparatul vă anunță sau în orice moment	Aceasta implică îndepărtarea și curățarea blocului detașabil One Touch Cappuccino [2]. Pentru o spumare optimă a laptelui, curățați-l în mod regulat. Consultați instrucțiunile de mai sus: <i>Figura F1-F15</i>	Ac de curățare [1]
Curățarea sistemului de cafea 13 min./600 ml	Atunci când aparatul vă anunță sau în orice moment	Vă permite să curățați și să degresați sistemul pentru cafea al aparatului. Garantează o păstrare optimă a aromelor băuturilor dvs.	1 pastilă de curățare
Decalcifiere 20 min./1400 ml max.	Când aparatul este notificat sau în orice moment sau după primele 60 de băuturi cu apă caldă / lapte sau 600 de băuturi cu cafea	Vă permite să efectuați o procedură de decalcifiere. Elimină orice depuneri de calcar sau tartru care pot afecta gustul cafelei. Atunci când numărul de băuturi nu este suficient pentru a necesita decalcifiere, această funcție nu este activă. Agitați pentru a dizolva produsul atunci când îl turnați în rezervor.	1 doză de soluție anti-calcar

PRECAUȚIE



Nu este obligatoriu să executați programul de curățare imediat ce aparatul vă anunță, dar ar trebui să o faceți la scurt timp după. În cazul în care curățarea este amânată, mesajul de alertă va rămâne afișat până la efectuarea operațiunii.

Dacă scoateți aparatul din priză în timpul curățării sau în caz de defecțiune electrică, progra-

mul de curățare va reporni. Nu este posibil să se amâne această operațiune: este obligatorie pentru a clăti sistemul de apă. În acest caz, este posibil să fie necesară o nouă pastilă de curățare. Pentru explicații suplimentare, consultați tutorialele disponibile în setările aparatului dvs.

Vreți să știți când ar trebui să efectuați operațiunile de întreținere de mai sus? Un mesaj de alertă va apărea pe ecran de îndată ce trebuie să întreprindeți o acțiune.

AVERTIZARE



Doar un tehnician calificat este autorizat să efectueze reparații ale cablajului electric și să efectueze lucrări la rețeaua electrică. Dacă nu respectați aceste instrucțiuni, vă aflați în pericol de moarte prin electrocutare. Nu utilizați un aparat care este vizibil deteriorat!

FUNCȚIE	PROBLEMĂ	MĂSURĂ CORECTIVĂ
Funcționare generală	Aparatul afișează o eroare, software-ul se blochează sau aparatul dvs. are o defecțiune.	Opriiți și scoateți aparatul din priză, scoateți filtrul, așteptați un minut și porniți din nou aparatul. Apăsăți și mențineți apăsat butonul de pornire/oprire pentru pornire.
	Aparatul nu pornește atunci când este apăsat butonul PORNIRE/OPRIRE.	Verificați siguranțele și prizele de curent. Verificați ca ștecărul să fie introdus corect în priză.
	Se produce o pană de curent în timpul unui ciclu.	Aparatul va reporni automat atunci când curentul este pornit din nou. Apoi urmați instrucțiunile de pe ecrane, dacă este necesar.
	Aparatul solicită să fie deconectat de la rețeaua electrică și conectat din nou.	Deconectați aparatul de la rețeaua electrică timp de 20 de secunde, scoateți sistemul de filtrare Claris Aqua, apoi conectați-l din nou. Dacă eroarea continuă, contactați echipa de la serviciul pentru clienți WMF.
	Conexiunea Wi-Fi nu funcționează.	Aparatul nu este conectat la rețeaua Wi-Fi. Verificați-vă rețeaua sau deconectați și conectați din nou aparatul la priză. Dacă problema persistă, contactați echipa de la serviciul pentru clienți WMF.
Utilizare	Râșnița emite un zgomot ciudat.	Este foarte probabil să existe corpuri străine în râșnița de cafea. Încercați să o curățați cu un aspirator, în caz contrar, contactați echipa de la serviciul pentru clienți WMF.
	Cursorul de reglare a gradului de finețe a măcinării cafelei este dificil de manipulat.	Modificați setarea râșniței numai atunci când aceasta este în funcțiune.
	Aparatul nu produce cafea sau orice altă rețetă solicitată.	A fost detectată o problemă în timpul preparării băuturii. Aparatul a repornit automat și este pregătit pentru un nou ciclu.
	Ați folosit cafea măcinată în loc de cafea boabe în rezervorul de cafea boabe.	Folosiți aspiratorul pentru a scoate cafeaua măcinată din recipientul pentru cafea boabe. Puneți numai boabe de cafea în rezervorul de cafea boabe, evitați orice alte produse (cum ar fi condimentele)
	Alerta pentru boabe de cafea este activată, chiar dacă există boabe de cafea în rezervor	Puteți să deschideți capacul și să scuturați boabele cu mâna. Evitați să folosiți boabe de cafea uleioase, caramelizate sau aromate, care nu intră ușor în râșnița de cafea.

FUNCȚIE	PROBLEMĂ	MĂSURĂ CORECTIVĂ
	Există apă sub aparat.	Înainte de a scoate rezervorul de apă, așteptați 15 secunde după ce cafeaua nu mai curge, pentru ca aparatul să își încheie corect ciclul. Verificați dacă tava de picurare este poziționată corect în aparat; aceasta trebuie să fie întotdeauna la locul ei, chiar și atunci când aparatul nu este utilizat. Tava de picurare nu trebuie să fie îndepărtată în timpul unui ciclu.
	Există apă în suportul pentru cafeaua măcinată.	În cazul în care pe capacul superior al aparatului curge apă, aceasta este direcționată direct către suportul pentru cafea. Evitați să așezați o ceașcă plină deasupra aparatului.
	Atunci când opriiți aparatul, curge apă caldă din duzele de cafea și blocul One Touch Cappuccino.	În funcție de tipul de rețetă preparată, aparatul poate executa un ciclu automat de clătire atunci când este oprit, pentru a evita înfundarea. Acest ciclu durează doar câteva secunde și se oprește automat.
Utilizarea băuturilor	Blocul One Touch Cappuccino nu aspiră laptele.	Verificați dacă blocul este asamblat corect (în special conectorul din tubul de lapte). Asigurați-vă că duza de abur nu este blocată. În acest caz, consultați secțiunea de mai jos „Duza de abur a aparatului pare să fie parțial sau complet blocată”. Verificați dacă conectorul nu este blocat sau murdar; înmuiați-l într-un amestec de apă caldă și detergent, apoi clătiți-l și uscați-l înainte de a-l reasambla. Asigurați-vă că țeava flexibilă nu este blocată sau răsucită și că este introdusă corect în blocul One Touch Cappuccino pentru a evita pierderile de aer. Verificați dacă aceasta este complet scufundată în lapte. Clătiți și curățați blocul (consultați capitolele referitoare la clătirea și curățarea blocului One Touch Cappuccino). Pentru băuturile cu lapte, vă recomandăm să folosiți lapte proaspăt, pasteurizat sau UHT care a fost deschis recent. De asemenea, se recomandă să folosiți un recipient rece.
Utilizarea spumei de lapte	Blocul One Touch Cappuccino produce puțină spumă sau deloc.	Verificați dacă blocul One Touch Cappuccino [2] este poziționat corect.
	Laptele sau apa nu curge corect în ceașcă (cești).	Finalizați un ciclu de clătire a sistemului de lapte sau demontați și curățați accesoriul One Touch Cappuccino înainte de a executa procesarea băuturii.
	Există urme de lapte într-o băutură Americano sau în apa caldă.	Executați un ciclu de clătire a circuitului înainte de a prepara cafeaua. Măriți temperatura cafelei din meniul avansat sau din meniul setări. Încălziți ceașca clătind-o cu apă caldă înainte de a prepara băutura. Alegeți o ceașcă în funcție de volumul băuturii pe care îl doriți. Sau încălziți ceașca clătind-o, utilizând funcția de apă caldă cu o singură atingere.
	Espresso sau cafeaua nu este suficient de fierbinte.	

FUNCȚIE	PROBLEMĂ	MĂSURĂ CORECTIVĂ
	Cafeaua este prea puțin colorată sau prea slabă.	Evitați să folosiți boabe de cafea uleioase, caramelizate sau aromatizate. Verificați dacă boabele de cafea se distribuie corect și dacă senzorul nu este obstrucționat. Micșorați volumul preparatului și creșteți intensitatea băuturii. Împingeți cursorul de reglare a gradului de finețe a măcinării spre stânga pentru a face zațul mai fin. Pregătiți băutura în două cicluri utilizând funcția pentru 2 cești.
	Cafeaua este distribuită prea încet.	Împingeți cursorul de reglare a gradului de finețe a măcinării spre dreapta pentru a măcina cafeaua mai grosier (în funcție de tipul de cafea utilizat). Executați unul sau mai multe cicluri de clătire. Efectuați o curățare a aparatului (<i>consultați secțiunea 12</i>).
	Ceaiul nu este suficient de fierbinte sau este prea fierbinte.	Creșteți sau reduceți temperatura apei calde în meniul setări.
Utilizarea aburului	Duza de abur a aparatului dvs. pare să fie parțial sau complet blocată.	Demontați duza de pe suportul său cu ajutorul cheii de demontare (<i>figura F4</i>). Puneți la loc suportul fără duză. Porniți ciclul de clătire pentru blocul One Touch Cappuccino pentru a îndepărta orice depuneri rămase. Curățați duza de abur și asigurați-vă că deschiderea duzei nu este obstrucționată de resturi de lapte sau calcar. Utilizați acul de curățare dacă este necesar (<i>figura F5</i>).
	Nu iese abur din duză.	Asigurați-vă că duza de abur nu este blocată. Consultați secțiunea de mai sus: <i>Duza de abur de pe aparatul dvs. pare să fie parțial sau complet blocată</i> . Dacă acest lucru nu funcționează, goliți rezervorul de apă și scoateți temporar filtrul Claris. Umpleți rezervorul de apă și executați cicluri de abur (de la 5 până la 10) consecutiv într-un recipient până când obțineți un jet continuu de abur. Puneți filtrul înapoi în rezervor și reveniți pentru a folosi apă obișnuită.
	Aburul iese prin grila tăvii de picurare.	În funcție de tipul de preparat, este posibil ca aburul să iasă din grila tăvii de picurare.
Utilizarea lucrărilor de întreținere	Aparatul nu solicită decalcifierea.	Ciclul de decalcifiere este solicitat după un număr mare de rețete.
	Prin duza de cafea curg puține lichide în timpul decalcifierii.	În timpul decalcifierii, mai multe acțiuni sunt în desfășurare în aparat, fără ca prin duză să curgă permanent.

FUNCȚIE	PROBLEMĂ	MĂSURĂ CORECTIVĂ
	O parte din cafeaua măcinată a ajuns în tava de picurare.	Este posibil ca o cantitate mică de cafea măcinată să se depună în tava de picurare. Aparatul este conceput pentru a evacua orice exces de cafea măcinată, astfel încât zona de percolare să rămână curată.
	După golirea recipientului colector pentru zațul de cafea, mesajul de avertizare este încă afișat pe ecran.	Puneți la loc corect recipientul colector pentru zațul de cafea și urmați instrucțiunile de pe ecran. Așteptați cel puțin 6 secunde înainte de a-l pune la loc.
	Rezervorul de apă a fost umplut, dar mesajul de avertizare este încă afișat pe ecran.	Este posibil să nu fi pus suficientă apă pentru ca produsul să detecteze nivelul apei, umpleți complet rezervorul. Verificați dacă rezervorul este instalat corect pe dispozitiv. Plutitorul din partea de jos a rezervorului trebuie să se miște liber. Verificați și deblocați plutitorul, dacă este necesar.

CE Aparatul respectă directivele europene 2014/35/UE, 201/30/UE și 2009/125/UE.



La sfârșitul duratei sale de funcționare, acest produs nu trebuie aruncat împreună cu deșeurile menajere obișnuite, ci trebuie predat la un punct de colectare pentru reciclarea aparatelor electrice și electronice. Materialele sunt reciclabile în conformitate cu etichetarea acestora. Reutilizarea, reciclarea și alte modalități de reutilizare a aparatelor vechi aduc o contribuție importantă la protejarea mediului înconjurător. Vă rugăm să vă adresați autorităților locale pentru informații cu privire la punctul de eliminare adecvat.

Gândiți-vă la protejarea mediului înconjurător! Aparatul dumneavoastră conține materii prime valoroase care pot fi reciclate. Prin urmare, vă rugăm să predați aparatul la un punct de colectare din orașul sau comuna dumneavoastră.

Sub rezerva modificărilor

РУС ИНСТРУКЦИЯ ПО ЭКСПЛУАТАЦИИ

1 Технические характеристики	370	8 Приготовление напитков	382
2 Важная информация о безопасности	370	8.1 Кофейные напитки	382
2.1 Надлежащее использование	371	8.2 Чай / горячая вода	382
2.2 Только для стран Европы	373	8.3 Молочные напитки	382
2.3 Рекомендации по установке	373	8.4 Постоянные настройки	384
2.4 Важная информация о продукте	375	9 Меню профилей	386
2.5 Перед первым использованием	375	9.1 Создание и удаление профиля	386
3 Компоненты	376	9.2 Создание и удаление любимого рецепта	386
4 Различия между моделями	377	10 Меню «Настройки»	386
5 Общий вид	378	11 Общий уход	389
5.1 Представление различных кнопок	378	11.1 Уход за контейнером для кофейной гущи и поддоном для жидкости	389
5.2 Настройки светового сопровождения	379	11.2 Уход за контейнером для воды	389
6 Установка устройства	379	11.3 Зачем и как правильно очищать систему подачи молока?	389
6.1 Измерение жесткости воды	380	11.4 Зачем и как очищать контейнер для кофейных зерен?	390
6.2 Установка фильтра	380	11.5 Обзор общих мер по уходу	391
7 Важная информация перед приготовлением напитков	381	12 Другие виды ухода	392
7.1 Подготовка устройства	381	13 Устранение неполадок	393
7.2 Подготовка кофемолки	381		
7.3 Регулировка носиков подачи кофе	382		

СПИСОК ИЛЛЮСТРАЦИЙ

A Первое использование | **B** Измерение жесткости воды | **C** Приготовление двух чашек одновременно | **D** Приготовление по рецепту с молоком | **E** Быстрая промывка молочной системы (Click & Clean) | **F** Тщательная ручная очистка молочной системы | **G** Программа удаления накипи | **H** Полная автоматическая очистка кофемашины | **I** Очистка контейнера для кофейной гущи | **J** Очистка поддона для жидкости

СЕРИЯ WMF PERFECTION 600

АВТОМАТИЧЕСКАЯ КОФЕМАШИНА

Поздравляем! Теперь вы — счастливый обладатель автоматической кофемашины WMF Perfection.

Напитки можно приготовить нажатием одной кнопки на основной панели. Встроенный экран отображает информацию о прогрессе приготовления кофе и обеспечивает быстрый доступ к различным меню. Большинство напитков можно приготовить сразу в двух порциях, что экономит время и располагает к общению.

Мы очень надеемся, что автоматическая кофемашина WMF Perfection будет радовать вас долгие годы.

1 | ТЕХНИЧЕСКИЕ ХАРАКТЕРИСТИКИ

Устройство: Автоматическая кофемашина WMF Perfection

Питание: 220–240 В пер. тока, 50 Гц

Давление помпы: 15 бар

Контейнер для кофейных зерен: 250 г

Емкость контейнера для зерен: 9 порций

Контейнер для воды: 3,0 л

Энергопотребление: 1550 Вт (во время работы)

Эксплуатация и хранение: Внутри помещений, в сухом месте (беречь от холода)

Длина кабеля (м): прибл. 1,1

Размеры (мм) В × Ш × Г: 371 × 250 × 410

Вес (кг): 9,3

Срок гарантии устройства: 2 года. Подробную информацию о других условиях гарантии, действующих в вашей стране, см. в гарантийном документе.

Производитель:
SAS GSM
1076 Rue Saint-Léonard 53100 Mayenne
France (Франция)

2 | ВАЖНАЯ ИНФОРМАЦИЯ О БЕЗОПАСНОСТИ

В данной инструкции по эксплуатации важная информация обозначена с использованием символов и сигнальных слов:

ПРЕДУПРЕЖДЕНИЕ — обозначает опасную ситуацию, которая может привести к серьезным травмам.

ОСТОРОЖНО — обозначает потенциально опасную ситуацию, которая может привести к травмам легкой или средней степени тяжести.

ВНИМАНИЕ — обозначает ситуацию, которая может стать причиной материального ущерба.

ПРИМЕЧАНИЕ — обозначает дополнительную информацию о безопасном использовании устройства.



Символы — следует обратить внимание на обозначения и соблюдать их.

2.1 | НАДЛЕЖАЩЕЕ ИСПОЛЬЗОВАНИЕ

- Чистку и обслуживание устройства запрещено выполнять детям без присмотра взрослых
- Перед первым использованием устройства внимательно изучите данное руководство по эксплуатации и сохраните его для использования в будущем: WMF не несет ответственности за последствия несоответствующего использования устройства.

ВНИМАНИЕ



В конце каждого приготовления напитка с молоком кофемашина предлагает выполнить очистку молочного блока. Рекомендуется выполнять эту очистку для обеспечения оптимальной гигиены и правильной работы молочной системы вашего устройства.



Из соображений гигиены рекомендуется выполнять ежедневную ручную очистку всей молочной системы при регулярном использовании устройства или в случае, если система не используется в течение длительного времени (более 2 дней).



Из соображений гигиены и для получения одинаковой пены при каждом использовании устройства рекомендуется заменять молочную трубку и ее пластиковый носик примерно каждые три месяца. Данные аксессуары можно заказать на сайте WMF.

- Это устройство не предназначено для использования лицами (включая детей) с ограниченными физическими, сенсорными или умственными способностями, а также лицами без опыта или специальных знаний, если только лицо, отвечающее за их безопасность, не контролирует их действия или не предоставило соответствующие инструкции.

- Следите, чтобы дети не использовали устройство для игры.
- Не используйте устройство в случае повреждения кабеля питания или вилки. Во избежание несчастных случаев кабель питания должен быть заменен производителем, его сервисной службой или соответствующим квалифицированным специалистом.
- Это устройство предназначено для бытового использования внутри помещений на высоте менее 2000 метров над уровнем моря.
- Не погружайте устройство, кабель питания или вилку в воду или другие жидкости.
- Это устройство предназначено исключительно для бытового использования.
- Оно не предназначено для использования в следующих помещениях, которые не охватывает гарантия:
 - кухни для персонала в магазинах, офисах и других рабочих помещениях;
 - жилые дома на фермах;
 - гостиницы, мотели и другие жилые помещения для использования их постояльцами;
 - мини-гостиницы и хостелы.
- При очистке устройства всегда соблюдайте следующие инструкции:
 - отключите устройство от розетки,
 - не очищайте устройство, если оно не остыло,
 - для очистки используйте влажную ткань или губку,
 - ни в коем случае не погружайте устройство, его кабель питания или вилку в воду и не помещайте его под струю воды.
- При использовании направляющей насадки во избежание ожога она должна быть установлена в правильном положении.
- Избегайте попадания посторонних предметов в кофемолку.
- Во время использования устройство не должно находиться в шкафике.

ПРЕДУПРЕЖДЕНИЕ



Несоблюдение правил эксплуатации устройства может привести к травме. После использования устройства не касайтесь горячих поверхностей (парового носика), так как они остывают не сразу.

2.2| ТОЛЬКО ДЛЯ СТРАН ЕВРОПЫ

- Это устройство может использоваться детьми в возрасте от 8 лет и старше, если они находятся под наблюдением, получили необходимые указания относительно безопасного использования устройства и полностью осознают возможные риски.
- Детям запрещается чистить и обслуживать устройство, если они младше 8 лет и не находятся под присмотром взрослых.
- Устройство и кабель питания следует хранить в месте, недоступном для детей младше 8 лет.
- Это устройство могут использовать люди с ограниченными физическими, сенсорными или умственными способностями, а также лица без опыта или специальных знаний, если они находятся под присмотром или прошли инструктаж по безопасному использованию устройства и осознают возможные риски.
- Детям запрещается играть с устройством.

- В соответствии с Европейской директивой 2012/19/UE, регулирующей утилизацию отходов производства электрического и электронного оборудования, использованные бытовые электроприборы нельзя утилизировать вместе с бытовым мусором. Вышедшие из употребления устройства необходимо доставить в специальные пункты для упрощения извлечения и переработки материалов, использованных при их изготовлении, и уменьшения вредного воздействия на здоровье людей и окружающую среду.

2.3| РЕКОМЕНДАЦИИ ПО УСТАНОВКЕ

- Кофемашину следует подключать только к заземленной розетке. Перед подключением убедитесь, что рабочее напряжение, указанное на паспортной табличке устройства, соответствует напряжению в сети питания.
- Не используйте устройство, если оно повреждено или в его работе возникли неполадки. В таких случаях обратитесь в авторизованный сервисный центр.
- Для обеспечения безопасности данное устройство отвечает требованиям действующих

- стандартов и норм (директив о низком напряжении, электромагнитной совместимости, соответствии материалов, контактирующих с пищевыми продуктами, защите окружающей среды и т. д.)
- Несоблюдение правил подключения к источникам питания приведет к аннулированию гарантии.
- Не используйте устройство, если поддон для жидкости и решетка не установлены на место.
- Отключайте устройство от сети, если оно не используется в течение длительного периода времени.
- Извлеките вилку из розетки в случае появления проблем во время работы или перед очисткой устройства.
- Извлекая вилку, не тяните за кабель.
- Кабель питания ни в коем случае не должен быть расположен рядом или контактировать с горячими элементами устройства, а также не должен находиться вблизи источника тепла или на острых краях.
- Не допускайте контакта кабеля с горячими компонентами устройства (паровым носиком) и не касайтесь их руками.
- Следуйте инструкциям по

- очистке устройства от накипи.
- Любые работы, связанные с разборкой устройства (за исключением очистки и ежедневного ухода, выполняемых пользователем), должны выполняться в авторизованном сервисном центре.
- Аксессуары и съемные компоненты устройства не предназначены для очистки в посудомоечной машине.
- Для обеспечения личной безопасности используйте только те аксессуары и запасные части WMF, которые предназначены для вашего устройства.
- Это устройство не подходит для приготовления напитков для детей в возрасте до 2 лет.
- Все устройства проходят строгие процедуры контроля качества. Это включает в себя практическое тестирование произвольно выбранных устройств, что объясняет наличие следов использования.
- Во избежание травм не оставляйте кабель свисающим с краев стола или прилавка, поскольку дети могут потянуть за него или о него может кто-то споткнуться.
- Ни в коем случае не заливайте холодную воду в контейнер сразу после варочного цикла. Между процедурами приготов-

- ления напитков дайте устройству немного остыть.
- Не устанавливайте устройство на горячей конфорке кухонной плиты или рядом с ней, либо в нагретой духовке.
- Используйте устройство исключительно по его прямому назначению.
- Ни в коем случае не работайте с устройством мокрыми руками.

2.4 | ВАЖНАЯ ИНФОРМАЦИЯ О ПРОДУКТЕ

ПРИМЕЧАНИЕ



Внимательно изучите данное руководство по эксплуатации и сохраните его для использования в будущем.

Соблюдайте инструкции по технике безопасности.

Устройство разрешается использовать только по прямому назначению и в соответствии с данным руководством. Оно содержит инструкции по эксплуатации, очистке и уходу за устройством. Производитель не несет ответственности за какие-либо повреждения, возникшие вследствие несоблюдения этих инструкций.

Храните это руководство в надежном месте и передавайте его следующим пользователям вместе с устройством. Также обратите внимание на гарантийную информацию, которая прилагается отдельно. Во время использования устройства необходимо соблюдать меры техники безопасности.

2.5 | ПЕРЕД ПЕРВЫМ ИСПОЛЬЗОВАНИЕМ

- Осторожно извлеките устройство и все аксессуары из упаковочной коробки, проверьте целостность комплекта поставки и убедитесь в отсутствии каких-либо повреждений.
- Перед использованием полностью удалите упаковочный материал.
- Перед первым использованием и после длительного хранения очистите устройство, компоненты и аксессуары, как это описано в *разделе 11*. Для очистки всех поверхностей всегда используйте мягкую ткань.

3 КОМПОНЕНТЫ

- | | |
|--|---|
| <ul style="list-style-type: none"> 1 Инструмент для разборки + игла для очистки 2 Блок One Touch Cappuccino 3 Отсек для очищающей таблетки 4 Крышка контейнера для воды 5 Крышка контейнера для кофейных зерен 6 Держатель контейнера для воды 7 Фильтр Claris – система Aqua Filter System с аксессуаром для установки 8 Контейнер для воды 9 Контейнер для кофейной гущи 10 Регулируемые носики подачи кофе 11 Съёмная крышка слива 12 Детектор уровня воды в поддоне для жидкости 13 Решетка и съёмный поддон для жидкости 14 Светодиодная подсветка чашки 15 Круговая светодиодная подсветка 16 Выпускное отверстие носика программы очистки Click & Clean 17 Соединитель трубки для молока 18 Трубка для молока | <ul style="list-style-type: none"> 19 Наливная вставка для молока 20 Контейнер для молока + крышка (в соответствии с моделью) 21 Сенсорная кнопка «Настройки» 22 Сенсорная кнопка «Горячая вода» и очистка «Click & Clean» 23 Сенсорная кнопка «Вкл./Выкл.» 24 Сенсорная кнопка «Главное меню» 25 Центральная сенсорная информационная панель 26 профилю 1 27 профилю 2 28 профилю 4 29 профилю 3 30 Приветственная коробочка 31 Очищающие таблетки 32 Полоски для проверки жесткости воды (2 шт.) 33 Щетка для очистки наливной вставки для молока 34 Жидкость для удаления накипи 35 Порошок для удаления накипи |
|--|---|

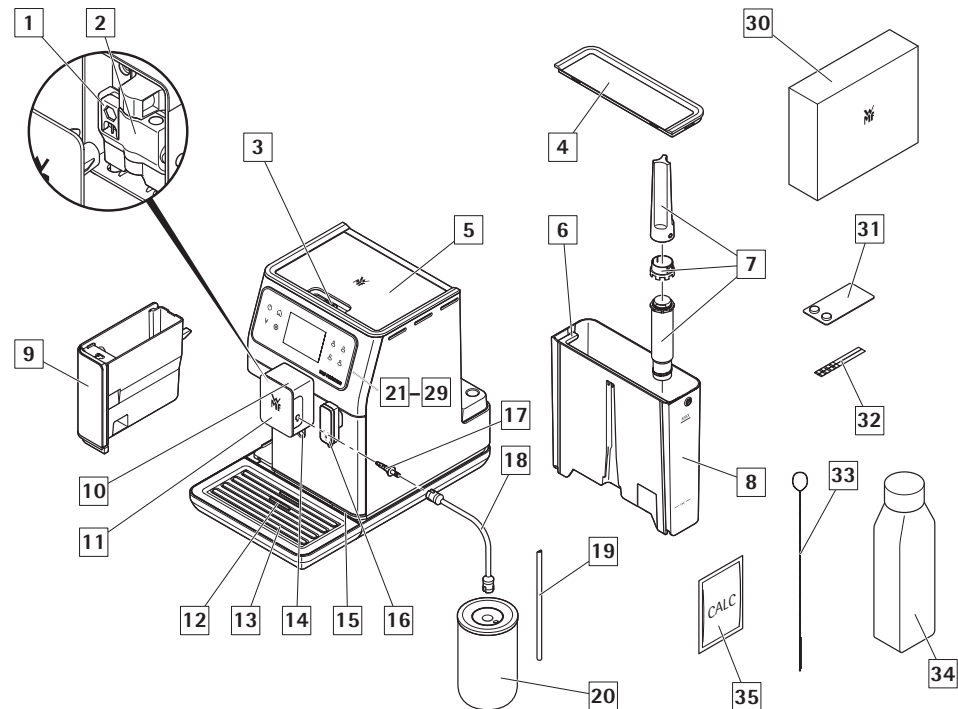













4 РАЗЛИЧИЯ МЕЖДУ МОДЕЛЯМИ

ХАРАКТЕРИСТИКИ	WMF PERFECTION 640	WMF PERFECTION 660	WMF PERFECTION 680
Цвет	Серебряный	Серебряный	Серебряный
Рецепты			
Ристретто	✓	✓	✓
Эспрессо	✓	✓	✓
Лунго	✓	✓	✓
Café Crème	✓	✓	✓
Доппио	✓	✓	✓
Американо	✓	✓	✓
Фильтрованный кофе	✓	✓	✓
Приготовление порции кружки	✓	✓	✓
Капучино	✓	✓	✓
Итальянский капучино	✓	✓	✓
Латте макиато	✓	✓	✓
Латте	✓	✓	✓
Флэт уайт	✓	✓	✓
Эспрессо макиато	✓	✓	✓
Взбитое молоко	✓	✓	✓
Нитро кофе	–	✓	✓
Холодный кофе	–	–	✓
Айс латте	–	–	✓
Чай (черного / белого / зеленого)	–	✓	✓
Настройки			
Настройки профиля	4	6	8
Варианты настройки крепости кофе	3	4	4
Варианты предварительного заваривания	3	3	3
Функция			
Click & Clean	✓	✓	✓
Горячая вода для ополаскивания чашки	✓	✓	✓
Wi-Fi для загрузки обновлений кофемашины	✓	✓	✓
Аксессуары			
Стекланный контейнер для молока в комплекте	–	✓	✓

5 | ОБЩИЙ ВИД

5.1 | ПРЕДСТАВЛЕНИЕ РАЗЛИЧНЫХ КНОПОК

КНОПКА	ОПИСАНИЕ И ОБЩИЕ ФУНКЦИИ
	Включение и выключение кофемашины. Нажмите эту кнопку для начала работы.
	Кнопка главного меню. Нажмите эту кнопку для возврата в главное меню.
	Кофемашина имеет целый ряд настроек — ознакомьтесь с ними! Они позволяют использовать устройство с учетом личных предпочтений.
	Прямой доступ к горячей воде для ополаскивания, предварительного нагрева чашки или непосредственного получения горячей воды.
	Возврат к предыдущему экрану.
	Переход к следующему параметру. Например, во время приготовления капучино через определенное время можно переключиться из режима приготовления молока в режим приготовления эспрессо.
	Переход вверх в меню/увеличение выбранного параметра. Переход вниз в меню/уменьшение выбранного параметра.
	Кнопка  позволяет приготовить одну или две чашки напитка.
OK	Подтверждение выбора.
START	Запуск выбранной операции.
STOP	Остановка выбранной операции.
	Кнопки профилей с правой стороны экрана.
	Кнопка профиля сверху с левой стороны экрана.
	Контекстозависимая кнопка, функция зависит от выбранного экрана (дополнительная настройка для рецептов, настройки для профилей и т. д.).
	Статус подключения Wi-Fi.

5.2 | НАСТРОЙКИ СВЕТОВОГО СОПРОВОЖДЕНИЯ

Описание подсветки кнопок

- Если кнопка не подсвечена, это означает, что соответствующая функция недоступна.
- Если кнопка подсвечена неярко, функция доступна, и ее можно выбрать.
- Когда выбранная функция выполняется, подсветка становится очень яркой.

Описание световых эффектов на основании устройства

- Когда машина ВКЛЮЧЕНА, ее основание ярко подсвечивается. Подсветку можно включить или выключить, как описано в *разделе 10*.
- Когда машина ВЫКЛЮЧЕНА, ее основание не подсвечивается.
- Когда подсветка функционирует в попеременном режиме, это означает, что напиток находится в процессе приготовления. Такой тип подсветки относится также к моменту включения и выключения устройства.
- Когда подсветка основания мигает, это означает, что для завершения запущенной операции требуется действие пользователя.
- Вся общая информация, такая как предупреждения, отображается на информационной панели [\[25\]](#).

ПРИМЕЧАНИЕ



В данном устройстве присутствует источник света, имеющий класс энергоэффективности D. Обратите внимание, что световой элемент устройства не предназначен для использования в целях освещения. Замену светового элемента должен выполнять квалифицированный специалист.

Описание подсветки слива

- Подсветка слива включается автоматически во время приготовления напитка по выбранному рецепту.

6 | УСТАНОВКА УСТРОЙСТВА

См. информацию о первом использовании на *рис. A1–A15* в предыдущей части этого руководства.

ПРЕДУПРЕЖДЕНИЕ



Устройство необходимо подключать к заземленной розетке с напряжением 230 В. Несоблюдение этого условия означает смертельную опасность поражения электрическим током! Соблюдайте инструкции по технике безопасности, приведенные в *разделе 10*.

Установите кофемашину на устойчивой ровной и жаростойкой поверхности вне зоны попадания водных брызг и вдали от источников тепла. Поскольку устройство выделяет тепло, место его установки должно хорошо вентилироваться. Не рекомендуется устанавливать на поверхности, подобные мрамору. Снимите защитную пленку с информационной панели [\[25\]](#).

Информация о поддоне для жидкости

Поддон предназначен для сбора воды или кофе, которые могут вытекать из устройства во время или после приготовления. Всегда устанавливайте его на место и регулярно опорожняйте.

Включение устройства

Для включения устройства нажмите кнопку «Вкл./Выкл.» [\[23\]](#), после чего на экране отобразится логотип WMF. Следуйте инструкциям, которые отображаются устройством (*рис. A1–A15*).

Начальные настройки

После первого включения кофемашины вам будет предложено выполнить различные настройки. Следуйте инструкциям на экране.

6.1 | ИЗМЕРЕНИЕ ЖЕСТКОСТИ ВОДЫ

Настройте кофемашину в соответствии с жесткостью воды, от 0 до 4. Для этого выполните следующие действия:

- 1| Перед первым использованием устройства проверьте жесткость воды и соответствующим образом настройте кофемашину. Эту операцию также следует выполнить, если

устройство используется в месте, в котором жесткость воды отличается от обычной, или если вы заметили разницу в жесткости воды.

- 2| Для проверки жесткости воды используйте полоску  из комплекта поставки кофемашины или обратитесь в местный орган контроля качества воды.

Подробное описание классов приведено в таблице ниже:

СТЕПЕНЬ ЖЕСТКОСТИ	КЛАСС 0	КЛАСС 1	КЛАСС 2	КЛАСС 3	КЛАСС 4
° Ж	< 3°	> 4°	> 7°	> 14°	> 21°
° е	< 3,75°	> 5°	> 8,75°	> 17,5°	> 26,25°
° f	< 5,4°	> 7,2°	> 12,6°	> 25,2°	> 37,8°
Настройка устройства	0 – очень мягкая	1 – мягкая	2 – средняя жесткость	3 – жесткая	4 – очень жесткая

- 3| Налейте воду в стакан и опустите в него полоску (рис. B1 + B2).
- 4| Извлеките полоску из стакана. Через 1 минуту на тестовой полоске появится результат измерения жесткости воды (рис. B3 + B4).
- 5| При настройке устройства укажите количество красных зон (рис. B5 + B6).

табло), поворачивая серый регулятор, расположенный в верхней части фильтра. Месяц, в который необходимо заменить фильтр, указан в позиции 2 на следующем рисунке (цифра справа на табло).

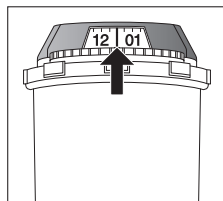

6.2 | УСТАНОВКА ФИЛЬТРА





После первого включения устройства отобразится запрос о необходимости установить фильтр. Если вы хотите это сделать, выберите ДА и следуйте инструкциям на экране.

- 1| Установите фильтр в устройство.
- 2| Зафиксируйте фильтр в основании контейнера для воды, ТОЛЬКО используя аксессуары из комплекта фильтра  (рис. A4 + A5).
- 3| После установки фильтра выберите месяц (позиция 1 на рисунке, цифра слева на

- 4| После установки фильтра залейте воду в контейнер.
- 5| Под выход для пара установите емкость объемом 0,6 л (рис. A8).
- 6| Сначала устройство заполнит систему водой, затем проведет предварительное нагревание и выполнит автоматическую промывку. По завершении установки на экране отобразится соответствующее уведомление.

7 | ВАЖНАЯ ИНФОРМАЦИЯ ПЕРЕД ПРИГОТОВЛЕНИЕМ НАПИТКОВ

7.1 | ПОДГОТОВКА УСТРОЙСТВА

- 1| Извлеките и заполните контейнер для воды , макс. объем 3 л (рис. A3 + A6).
- 2| Установите контейнер  на место (рис. A7).
- 3| Снимите крышку контейнера для кофейных зерен  и засыпьте в него зерна (макс. 250 г) (рис. A12 + A13).
- 4| Закройте крышку контейнера для кофейных зерен  (рис. A14).

ОСТОРОЖНО



Не заливайте в контейнер для воды  горячую воду, молоко или любую другую жидкость.

ОСТОРОЖНО



Не засыпайте молотый кофе в контейнер для зернового кофе. Не рекомендуется использовать маслянистые, карамелизованные или ароматизированные кофейные зерна. Такие зерна могут стать причиной повреждения устройства. Среди кофейных зерен не должно быть посторонних частичек, например, песчинок, так как повреждения, вызванные наличием подобных частичек, не покрываются гарантией. Не заливайте воду в контейнер для кофейных зерен.

7.2 | ПОДГОТОВКА КОФЕМОЛКИ

В зависимости от выбранного напитка и крепости кофе, кофемашина автоматически выберет необходимое количество молотого кофе.

Крепость кофе также можно установить, если отрегулировать тонкость помола кофейных зерен. Как правило, чем тоньше помол кофе, тем крепче и мягче будет кофе.

Эта характеристика может меняться в зависимости от типа используемого кофе. Рекомендуем устанавливать тонкий помол кофе для эспрессо и более крупный для других типов кофе.

Отрегулируйте тонкость помола, повернув регулятор тонкости помола кофейной гуши, который расположен на верхней стороне прибора (рис. A12).

ОСТОРОЖНО



В новом устройстве положение кофемолки установлено на заводе-изготовителе и не должно изменяться в течение 30 циклов приготовления, так как это необходимо для настройки оптимальной конфигурации кофемолки. Однако если кофе выдается слишком медленно, вы можете повернуть регулятор на 1 деление в левую сторону для получения более грубого кофе.

ПРИМЕЧАНИЕ



Эта регулировка должна быть выполнена во время помола постепенным перемещением переключателя. Рекомендуется перемещать на одно положение за раз, разница будет заметна после 3 циклов.

Регулировка тонкости помола полезна, если вы решили сменить тип кофе или если необходимо приготовить кофе большей или меньшей крепости. Однако не рекомендуется слишком часто менять тонкость помола.

7.3 | РЕГУЛИРОВКА НОСИКОВ ПОДАЧИ КОФЕ

Для всех предлагаемых напитков можно под-
нять или опустить носики подачи кофе [10] в
зависимости от размера чашки или стакана
(рис. A15).

ПРИМЕЧАНИЕ



Если носики подачи кофе [10] установ-
лены слишком высоко над чашками,
горячий напиток может брызнуть и
обжечь вас.

8 | ПРИГОТОВЛЕНИЕ НАПИТКОВ

Приготовление Поставьте одну или две чашки
под носики подачи кофе. Выберите напиток и
нажмите соответствующую кнопку.

8.1 | КОФЕЙНЫЕ НАПИТКИ

Возможные настройки Можно изменить кре-
пость кофе, выбрав другое количество кофей-
ных зерен.

Вы можете приготовить одну или две чашки,
нажав кнопку [+] (рис. C3).

Можно настроить объем кофе в процессе
приготовления, используя шкалу количеств
справа на экране (это можно сделать до запу-
ска рецепта и во время приготовления). Сна-
чала кофемашина перемалывает кофейные
зерна, затем спрессовывает молотый кофе и
в конце операции варит напиток. Возможно
установить другие настройки в меню дополни-
тельных настроек рецепта (для этого нажмите
три маленькие точки в правом верхнем углу
экрана): Вы можете установить температуру
кофе и время предварительного заваривания
(пауза между заливанием кофейной гущи и
вытеканием кофе).

Процесс приготовления можно остановить в
любой момент, нажав кнопку **STOP** (Стоп).

8.2 | ЧАЙ / ГОРЯЧАЯ ВОДА

Возможные настройки Можно нагреть воду
для традиционного чая или для травяного чая.

Модель 640: Нажмите кнопку «Горячая вода»
[22] для приготовления, например, белого чая.
Поставьте чашку под выпускное отверстие
Click & Clean [16].

Модели 660, 680: Три вида чая (черный,
белый и зеленый), температура горячей воды
регулируется в соответствии с выбранным
напитком; можно регулировать объем напитка
(до и во время приготовления). Поставьте
чашку под носики подачи кофе [10].

8.3 | МОЛОЧНЫЕ НАПИТКИ

См. рис. D1–D6 в предыдущей части этого
руководства.

Перед началом приготовления

1 | Соедините более тонкую и более длинную
сторону соединителя трубки для молока
[17] с блоком One Touch Cappuccino [2] (рис.
D1).

ПРИМЕЧАНИЕ



Будьте внимательны и как следует
вставьте более тонкую и более длин-
ную сторону соединителя трубки для
молока [17], чтобы обеспечить качество
напитка.

2 | Другой конец вставьте в контейнер или ста-
кан, заполненный молоком, или в контей-
нер для молока (в зависимости от модели)
(рис. D3).

3 | Поставьте одну или две чашки под носики
подачи кофе или молока (рис. D6).

Возможные настройки Можно увеличить
крепость кофе, выбрав другое количество
кофейных зерен и изменив объем напитка.
Возможно установить другие настройки в
меню дополнительных настроек рецепта.

Для вспенивания молока используется пар.
Для выработки пара необходима более высо-
кая температура, поэтому устройство выполнит
дополнительный процесс предварительного
нагревания.

Для остановки приготовления нажмите кнопку
STOP (Стоп) или нажмите кнопку [>>] для пере-
хода к следующему этапу рецепта (только
для рецептов с двумя или более этапами
приготовления).

ПРИМЕЧАНИЕ



При приготовлении напитков с моло-
ком (кофе и молоко) изменение объ-
ема невозможно.

Очистка устройства после приготовления молочных напитков

Автоматическая очистка молочного блока В
конце каждого приготовления напитка с моло-
ком на экране появится надпись «Очистить
сейчас?».

С помощью автоматической очистки молоч-
ной системы (Click & Clean) можно очистить
блок One Touch Cappuccino Block, молочный
шланг и молочную трубку. Соедините на-
конечник молочного шланга [17] с блоком One
Touch Cappuccino Block (рис. E3). Подсоеди-
ните другой конец шланга к насадке Click &
Clean.

ПРИМЕЧАНИЕ



Для получения наилучших результа-
тов рекомендуется регулярно очищать
съемный блок One Touch Cappuccino [2] (см.
раздел 11).

Если вы заметите ухудшение качества молоч-
ной пены, как можно скорее промойте и очи-
стите молочную систему: именно плохой уход
за системой подачи молока чаще всего явля-
ется причиной подобных проблем.

ПРИМЕЧАНИЕ



Автоматическая промывка: в зависи-
мости от типа приготовления (кофе
или рецепт с молоком) кофемашина может
выполнить автоматическую программу про-
мывки после отключения. Этот цикл длится
несколько секунд и останавливается автомати-
чески. Для приготовления рецептов без
молока рекомендуется отсоединить штуцер [17]
от блока One Touch Cappuccino [2].

ВНИМАНИЕ



В конце каждого приготовления
напитка с молоком кофемашина
предлагает выполнить очистку молочного
блока. Рекомендуется выполнять эту очистку
для обеспечения оптимальной гигиены и пра-
вильной работы молочной системы вашего
устройства.

8.4 | ПОСТОЯННЫЕ НАСТРОЙКИ

Можно установить следующие постоянные настройки.

	НАПИТОК	ВОЗМОЖНОСТЬ ПРИГОТОВЛЕНИЯ ДВУХ НАПИТКОВ	ПРИМЕРНЫЙ ОБЪЕМ	КРЕПОСТЬ ПО УМОЛЧАНИЮ (МИН./СРЕДН./МАКС.)	ВОЗМОЖНЫЕ НАСТРОЙКИ	ДОП. НАСТРОЙКИ НАЖАТИЕМ ПАРАМЕТРОВ
Кофе	Ристретто	Да (2 помола)	25 мл	Макс.	Объем (20–40 мл, этапы по 5 мл), крепость	Температура кофе T1/T2/T3, предварительное заваривание 2/5/10 сек
	Эспрессо	Да (2 помола)	40 мл	Средн.	Объем (40–70 мл, этапы по 10 мл), крепость	Температура кофе T1/T2/T3, предварительное заваривание 2/5/10 сек
	Лунго	Да (2 помола)	70 мл	Средн.	Объем (70–100 мл, этапы по 10 мл), крепость	Температура кофе T1/T2/T3, предварительное заваривание 2/5/10 сек
	Café Crème	Да (2 помола)	120 мл	Макс.	Объем (80–180 мл, этапы по 10 мл), крепость	Температура кофе T1/T2/T3, предварительное заваривание 2/5/10 сек
	Доппио	Нет	100 мл	Средн.	Объем (40–140 мл, этапы по 10 мл), крепость	Температура кофе T1/T2/T3, предварительное заваривание 2/5/10 сек
	Американо	Нет	160 мл	Средн.	Объем (120–280 мл, этапы по 10 мл), крепость	Температура кофе T1/T2/T3, предварительное заваривание 2/5/10 сек
	Фильтрованный кофе	Да (2 помола)	150 мл	Макс. (фикс.)	Объем (80–170 мл, этапы по 10 мл), крепость	–
Латте	Приготовление порции кружки	Нет	375 мл	Макс.	Объем (375–1000 мл, по 125 мл), крепость	Температура кофе T1/T2/T3, предварительное заваривание 2/5/10 сек
	Капучино	Да (2 помола)	180 мл	Средн.	Объем (M, L, XL), крепость	Температура кофе T1/T2/T3, предварительное заваривание 2/5/10 сек, объем кофе (40–80 мл); объем пены (маленький, средний, большой)
	Итальянский капучино	Да (2 помола)	180 мл	Средн.	Объем (M, L, XL), крепость	Температура кофе T1/T2/T3, предварительное заваривание 2/5/10 сек, объем кофе (40–80 мл); объем пены (маленький, средний, большой)
	Латте макиато	Да (2 помола)	250 мл	Средн.	Объем (M, L, XL), крепость	Температура кофе T1/T2/T3, предварительное заваривание 2/5/10 сек, объем кофе (50–80 мл); объем пены (маленький, средний, большой)
	Латте	Да (2 помола)	250 мл	Средн.	Объем (M, L, XL), крепость	Температура кофе T1/T2/T3, предварительное заваривание 2/5/10 сек, объем кофе (30–70 мл); объем пены (маленький, средний, большой)
	Флэт уайт	Нет	160 мл	Средн.	Объем (M, L, XL), крепость	Температура кофе T1/T2/T3, предварительное заваривание 2/5/10 сек, объем кофе (30–70 мл); объем пены (маленький, средний, большой)
	Эспрессо макиато	Да (2 помола)	50 мл	Средн.	Объем (M, L, XL), крепость	Температура кофе T1/T2/T3, предварительное заваривание 2/5/10 сек, объем кофе (30–70 мл); объем пены (маленький, средний, большой)
	Взбитое молоко	Нет	160 мл	–	Объем (M, L, XL)	–
Холодные напитки	Нитро кофе	Нет	350 мл	Средн.	–	Температура кофе T1/T2/T3, предварительное заваривание 2/5/10 сек
	Холодный кофе	Нет	350 мл	Макс.	–	Температура кофе T1/T2/T3, предварительное заваривание 2/5/10 сек
	Айс латте	Нет	380 мл	Макс.	–	Температура кофе T1/T2/T3, предварительное заваривание 2/5/10 сек
Чай	черного / белого / зеленого	Нет	200 мл	–	Объем (50–300 мл, этапы по 10 мл)	–

9 | МЕНЮ ПРОФИЛЕЙ

Профили и любимые рецепты позволяют зафиксировать предпочитаемые параметры, чтобы персонализировать рецепты и другие настройки, такие как подсветка и дисплей.

9.1 | СОЗДАНИЕ И УДАЛЕНИЕ ПРОФИЛЯ

Способ 1. Нажмите одну кнопку профиля справа на экране [26] – [29]. Если для этой кнопки не присвоен профиль, следуйте инструкциям на экране.

Способ 2. Нажмите значок профиля (👤)) сверху слева на экране, затем нажмите [+] (будет доступно, если еще не достигнуто макс. количество профилей).

Можно создать до 8 разных профилей (количество зависит от модели). Если вы хотите изменить или удалить профиль, нажмите кнопку *настройки* в соответствующем профиле.

9.2 | СОЗДАНИЕ И УДАЛЕНИЕ ЛЮБИМОГО РЕЦЕПТА

Способ 1. Чтобы добавить рецепт, на панели профилей нажмите кнопку [⊕] и следуйте инструкциям на экране.

Способ 2. В конце рецепта нажмите следующую кнопку: (⊕ 👤)

Для одного профиля можно записать до 8 рецептов. Если вы хотите удалить любимый рецепт, выберите соответствующий пункт и нажмите крестик в верхней части списка или зайдите в настройки соответствующего профиля и выберите «управление».

ПРИМЕЧАНИЕ



Изменить рецепт в меню профилей или во время приготовления напитка невозможно.

ПРИМЕЧАНИЕ



Если вы прервете приготовление любимого напитка, эта настройка сохранится.

Для каждого профиля можно установить особые настройки:

- Подсветка основания, включена или выключена
- Автоматическое включение определенного любимого рецепта
- Отображение рецептов
- Добавление имени
- Выбор цвета
- Выбор ярлыка
- Управление списками рецептов

10 | МЕНЮ «НАСТРОЙКИ»

Нажмите значок шестеренки (⚙️) слева на информационной панели [21].

Можно установить следующие настройки.

- **Параметры:** язык, часы, дата, жесткость воды, температура кофе, температура чая, единица измерения, яркость подсветки основания, яркость экрана, автоматическое выключение, автоматическая промывка, отображение рецептов (мозаика или лента), предварительное заваривание, вид кофе, сброс устройства.
- **Wi-Fi соединение:** добавить или удалить сеть
- **Информация:** приготовленные напитки, количество выполненных рецептов
- **Справка и руководства:** видеоролики об использовании устройства

Wi-Fi соединение для обновления устройства

Устройство можно подключить к беспроводной сети. Подключение устройства к беспроводной сети можно выполнить при первом использовании или в любое другое время. Этот шаг можно выполнить позже, нажав кнопку «Настройки». Для загрузки обновлений необходимо подключение к сети Интернет.

Убедитесь, что на маршрутизаторе или точке доступа WLAN активирована частота 2,4 ГГц точка доступа включена. В настоящее время устройство поддерживает только сети в диапазоне 2,4 ГГц WLAN.

Обратите внимание, что в настоящее время можно обрабатывать только пароли WLAN, соответствующие шифрованию WPA/WPA2 шифрования могут быть обработаны.

В настройках WLAN вашего маршрутизатора или точки доступа установите, пожалуйста диапазон 2,4 ГГц и/или выберите вариант шифрования WPA или WPA2.

Если вы используете мобильный телефон HotSpot, активируйте его настройку „Максимальная совместимость“.

1 | Порядок подключения устройства к сети Интернет

- Выберите сеть: нажмите кнопку «**Настройки**», затем выберите «**Настройки сети Wi-Fi**» и далее «**Поиск сетей Wi-Fi**».
- Введите пароль вашей сети Wi-Fi.
- Во время поиска соединения на экране будет отображаться сообщение «**Выполняется соединение**». Этот процесс может занять несколько минут.
- В случае успешного подключения на экране отобразится подтверждение (✓).

Значение индикаторов Wi-Fi соединения:

- Устройство не подключено к сети Wi-Fi (🚫)
- Устройство подключено к сети Wi-Fi (📶)
- Устройство не может быть подключено (🚫📶)

2 | В случае наличия доступных обновлений для устройства на главном экране отобразится соответствующее уведомление. Обновления можно загрузить сразу или в любое другое время.

Если обновления не являются обязательными и будут загружены позже, при следующем включении устройства отобразится новое уведомление.

3 | Возможны следующие варианты подключения к сети Wi-Fi:

- Всегда подключено
- Всегда отключено (без уведомления о доступности обновлений)
- Подключено в течение ограниченного времени (для получения уведомления о новом доступном обновлении)

Обучающие видеоролики о подключении устройства к сети Wi-Fi доступны на веб-сайте <https://link.wmf.com/jqqme3>, их также можно загрузить путем сканирования QR-кода на устройстве.

Доступные основные настройки



Дата	Вы должны установить дату, особенно если вы используете фильтр для воды.
Часы	Можно выбрать 12- или 24-часовой формат времени.
Язык	Можно выбрать язык из предлагаемого списка.
Единица измерения	Можно выбрать единицу измерения — миллилитры или унции.
Яркость экрана	Можно установить необходимую яркость экрана.
Температура напитков	Можно установить температуру кофе или чая (доступны три разных уровня). Эта настройка является общим параметром, который по умолчанию применяется ко всем рецептам. При этом ее можно периодически менять при запуске приготовления напитка, используя дополнительные параметры рецепта.
Жесткость воды	Можно установить жесткость воды в диапазоне от 0 до 4 (см. раздел 6.1).
Автоматическое выключение	Можно выбрать период времени, по истечении которого устройство выключится автоматически (длительность периода неиспользования). Эта функция позволяет уменьшить потребление электроэнергии. Установите период времени автоматического выключения для экономии электроэнергии (выключение через 15, 30, 60 или 90 минут после последней операции кофемашины). Для максимальной экономии электроэнергии выберите самый короткий период автоматического выключения (5 минут). Также можно сбросить устройство до заводских настроек.
Автоматическая промывка	Можно включить автоматическую промывку носиков подачи кофе при включении машины (не относится к рецептам для приготовления чая).
Подсветка основания	Можно установить подсветку основания, исходя из личных предпочтений — включить или отключить ее. Эта настройка не зависит от особых настроек, выполненных для каждого профиля.
Дисплей	Выбор отображения настроек на экране — лента или мозаика.
Предварительное заваривание	Настройка времени контакта воды с молотым кофе.
Тип фасоли	С помощью этой функции можно выбрать тип бобов, которыми будет заполнен прибор, — стандартные или масляные.
Сброс настроек устройства	Данная функция сбрасывает настройки до заводских настроек. Настроенные предпочтения также сбрасываются до заводских настроек.
Соединение Wi-Fi	Для загрузки обновлений устройства подключитесь к сети Wi-Fi.

Для выхода из меню «Настройки» нажмите . Настройки сохраняются в памяти после отключения кофемашины от сетевой розетки.

11 | ОБЩИЙ УХОД

Надлежащий уход позволяет продлить срок службы устройства и сохранить оригинальный вкус кофе. Из соображений гигиены важно ежедневно выполнять обслуживание кофемашины в соответствии с рекомендациями, приведенными в инструкции по эксплуатации, а также каждый день запускать программу промывки перед началом использования.

11.1 | УХОД ЗА КОНТЕЙНЕРОМ ДЛЯ КОФЕЙНОЙ ГУЩИ И ПОДДОНОМ ДЛЯ ЖИДКОСТИ

Поддон  предназначен для сбора использованной жидкости, а контейнер  — для сбора использованного молотого кофе.

Когда и как следует опорожнять поддон для жидкости?



Когда кофемашина отобразит соответствующее уведомление. Поддон можно опорожнять чаще, до получения уведомления от устройства (*рис. J1–J9*).

Рекомендуется промыть поддон и высушить его. Всегда устанавливайте его на место и регулярно опорожняйте.

ОСТОРОЖНО

 Из соображений гигиены, поскольку этот контейнер контактирует с молоком и кофе, рекомендуется ежедневно полностью разбирать его и очищать каждый элемент под струей горячей воды.



ОСТОРОЖНО

 Опорожните поддон для жидкости  в случае, когда индикатор наполнения жидкости  находится в верхнем положении. Для очистки поддона снимите крышку, потянув в указанной области (*рис. J3*).

Когда и как следует опорожнять контейнер для кофейной гущи?

Когда кофемашина отобразит соответствующее уведомление. Контейнер можно опорожнять чаще, до получения уведомления от устройства, однако это следует делать, когда машина включена, чтобы она могла зафиксировать опорожнение контейнера  (*рис. I1–I3*).

ОСТОРОЖНО

 Если контейнер для кофейной гущи  не опорожнять регулярно, это может стать причиной повреждения кофемашины. Не очищайте его в посудомоечной машине. Из соображений гигиены рекомендуем очищать контейнер для кофейной гущи каждый день под струей горячей воды, используя губку и мыло.

Рекомендуется дождаться его высыхания на воздухе перед установкой в кофемашину.

11.2 | УХОД ЗА КОНТЕЙНЕРОМ ДЛЯ ВОДЫ

Чтобы качество воды не ухудшало вкус кофе, а также из гигиенических соображений, рекомендуем использовать только свежую воду и ежедневно очищать контейнер для воды , используя горячую воду и ершик для бутылок.

11.3 | ЗАЧЕМ И КАК ПРАВИЛЬНО ОЧИЩАТЬ СИСТЕМУ ПОДАЧИ МОЛОКА?

Очистку системы подачи молока следует выполнять после приготовления молочных напитков.

ВНИМАНИЕ

 Из соображений гигиены рекомендуется выполнять ежедневную ручную очистку всей молочной системы при регулярном использовании устройства или в случае, если система не используется в течение длительного времени (более 2 дней).

ВНИМАНИЕ



Из соображений гигиены и для получения одинаковой пены при каждом использовании устройства рекомендуется заменять молочную трубку и ее пластиковый носик примерно каждые три месяца. Данные аксессуары можно заказать на сайте WMF.

Click & Clean (Автоматическая очистка молочного блока)

Новая функция Click & Clean позволяет эффективно, легко и быстро очищать аксессуары молочного блока.

При использовании данной функции все аксессуары, кроме негибкой металлической трубки, будут чистыми, отчасти благодаря направляющей насадке кофемашины. Для этого перед запуском очистки вставьте стержень 17 силиконовой трубки в блок One Touch Cappuccino 2, а другой конец вставьте в направляющую насадку:

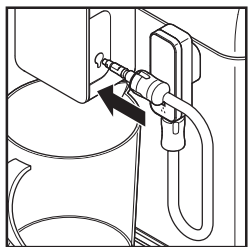

Теперь можно запускать цикл очистки (Click & Clean). Горячая вода будет попеременно поступать в головку блока One Touch Cappuccino и через направляющую насадку, что позволит очистить систему, особенно после приготовления напитка с молоком.

ПРИМЕЧАНИЕ



Для обеспечения неизменно высокого качества пены рекомендуется выполнять следующие действия.

- Запустите цикл очистки кофемашины (Click & Clean). Очистку системы подачи молока можно запустить в любой момент. Информацию о том, как это сделать, см. в руководстве, сохраненном в памяти кофемашины: *Выполнение очистки*.
- Тщательно очищайте трубку и носик подачи напитков горячей водой сразу же после использования. Используйте щеточку 33 для очистки внутри металлической части трубки для молока.
- Рекомендуем очищать контейнер для молока 20 после каждого использования или когда он пуст. Стекланный кувшин можно мыть в посудомоечной машине.

11.4 | ЗАЧЕМ И КАК ОЧИЩАТЬ КОНТЕЙНЕР ДЛЯ КОФЕЙНЫХ ЗЕРЕН?

Кофейные зерна могут оставлять маслянистые пятна на стенках контейнера, что может испортить вкус кофе.

Для сохранения вкуса кофе и из соображений гигиены рекомендуем протирать контейнер для зерен сухой мягкой тканью перед каждым заполнением.

ОСТОРОЖНО



Не используйте для очистки контейнера для зерен воду, так как вода внутри этого контейнера может стать причиной повреждения устройства.

11.5 | ОБЗОР ОБЩИХ МЕР ПО УХОДУ

КОМПОНЕНТ	УВЕДОМЛЕНИЕ	ПРИМЕЧАНИЕ
Контейнер для кофейных зерен	Контейнер для кофейных зерен пуст, заполните его для возможности помола и приготовления кофе	
Контейнер для воды	Контейнер для воды пуст, заполните его для приготовления напитков	Невозможно начать приготовление без установленного и заполненного контейнера для воды. Обязательно устанавливайте контейнер для воды в кофемашину.
Контейнер для кофейной гущи	Контейнер для кофейной гущи полон, опорожните его для дальнейшего приготовления напитков	Невозможно начать приготовление напитков без установленного контейнера для кофейной гущи. Требуется также опорожнение поддона для жидкости.

12 | ДРУГИЕ ВИДЫ УХОДА

Чтобы войти в меню обслуживания, нажмите сенсорную кнопку настроек (⚙️) на дисплее, а затем плитку очистки на экране, чтобы войти в меню очистки.

УХОД	КОГДА?	ОБЪЯСНЕНИЕ	НЕОБХОДИМЫЕ АКСЕССУАРЫ
Автоматическая очистка молочного блока (Click & Clean) 55 сек/95 мл	После приготовления каждого молочного напитка, когда кофемашина предоставит соответствующее уведомление	Позволяет очистить систему подачи молока. Очистку системы подачи молока можно запустить в любой момент.	
Очистка системы подачи кофе 45 сек/25 мл	В любой момент	Позволяет промыть систему подачи кофе. В этом процессе используется только горячая вода. Обеспечивает оригинальный вкус кофе.	
Очистка системы подачи чая 25 сек/40 мл	В любой момент	Позволяет промыть систему горячей водой для сохранения оригинального вкуса чая или заварки.	
Очистка аксессуара для молока 5 мин	Когда кофемашина предоставит соответствующее уведомление или в любой момент	Необходимо снять и очистить съемный блок One Touch Cappuccino [2]. Для образования оптимальной молочной пены регулярно очищайте его. См. инструкции выше: <i>рис. F1-F15</i>	Игла для очистки [1]
Очистка системы подачи кофе 13 мин/600 мл	Когда кофемашина предоставит соответствующее уведомление или в любой момент	Позволяет очистить и обезжирить систему подачи кофе. Обеспечивает оптимальную сохранность аромата напитков.	1 очищающая таблетка
Удаление накипи 20 мин/ макс. 1400 мл	Когда машина получает уведомление, или в любое время, или после первых 60 напитков с горячей водой/молоком или 600 кофейных напитков	Позволяет выполнить процедуру удаления накипи. Удаляет частички известкового налета или отложения, которые могут ухудшить вкус кофе. Если количество приготовленных напитков еще недостаточно для выполнения процедуры удаления накипи, эта функция неактивна. Перемешайте для растворения вещества при добавлении в контейнер для воды.	1 доза средства для удаления накипи

ОСТОРОЖНО



Необязательно запускать программу очистки сразу же после отображения уведомления, однако это следует сделать в ближайшее время. Если очистка отложена, предупредительное сообщение будет отображаться до выполнения этой процедуры.

Если во время очистки кофемашина будет отключена от питающей сети или произойдет сбой подачи электроэнергии, программа очистки будет перезапущена. Эту операцию нельзя отложить, так как она обязательна для

промывки системы подачи воды. В этом случае может понадобиться новая очищающая таблетка. Дополнительную информацию см. в руководствах, доступных в настройках кофемашины.

Как узнать, когда необходимо выполнять вышеописанные процедуры по уходу?
Когда возникнет необходимость выполнить какое-либо действие, на экране отобразится предупредительное сообщение.

13 | УСТРАНЕНИЕ НЕПОЛАДОК

ПРЕДУПРЕЖДЕНИЕ



Ремонт электропроводки и работы с электрической сетью может выполнять только квалифицированный специалист. В случае несоблюдения этого требования можно получить смертельное поражение электротоком. Запрещается использовать устройство при наличии видимых повреждений!

ФУНКЦИЯ	ПРОБЛЕМА	СПОСОБ УСТРАНЕНИЯ
Общие операции	Кофемашина сообщает о сбое, программное обеспечение не отвечает или в работе машины наблюдаются неполадки.	Выключите устройство и отключите его от сети. Извлеките фильтр, подождите минуту и снова включите устройство. Для включения нажмите и удерживайте нажатой кнопку «Вкл./Выкл.».
	После нажатия кнопки «Вкл./Выкл.» устройство не включается.	Проверьте предохранители и питающие розетки. Проверьте, правильно ли вилка вставлена в розетку.
	Во время выполнения цикла произошел перебой в подаче электроэнергии.	После возобновления питания устройство автоматически включится. При необходимости следуйте инструкциям на экране.
	Устройство сообщает о необходимости отключения от питающей сети и повторного подключения.	На 20 секунд отключите устройство от розетки, извлеките систему фильтрации воды Claris Aqua Filter System и снова подключите устройство. Если неполадка не устранена, обратитесь в службу поддержки WMF.
	Wi-Fi соединение не работает.	Устройство не подключено к сети Wi-Fi. Проверьте свою сеть Wi-Fi или отключите устройство от сети питания и подключите снова. Если неполадка не устранена, обратитесь в службу поддержки WMF.

ФУНКЦИЯ	ПРОБЛЕМА	СПОСОБ УСТРАНЕНИЯ
Использование	Странные звуки во время работы кофемолки.	Вероятнее всего в кофемолке присутствуют посторонние частицы. Попробуйте очистить кофемолку с помощью пылесоса. Если неполадка не устранена, обратитесь в службу поддержки WMF.
	Указатель тонкости помола кофе с трудом поддается управлению.	Настройки кофемолки следует изменять только после ее включения.
	Не удается приготовить кофе или любой другой напиток.	Во время приготовления напитка возникла проблема. Устройство автоматически перезапустилось и готово к новому циклу.
	В контейнер для кофейных зерен вместо зерен засыпан молотый кофе.	Удалите молотый кофе из контейнера для кофейных зерен с помощью пылесоса. В контейнер для кофейных зерен следует засыпать только зерна кофе; не засыпайте в него какие-либо другие продукты (например, специи)
	Предупреждение об отсутствии кофейных зерен не исчезает, даже если в контейнере есть кофейные зерна.	Откройте крышку контейнера и встряхните зерна рукой. Не используйте маслянистые, карамелизованные или ароматизированные кофейные зерна, которые с трудом проходят в кофемолку.
	Вода под устройством.	Перед извлечением контейнера для воды подождите 15 секунд после завершения вытекания кофе, чтобы устройство надлежащим образом выполнило цикл. Проверьте правильность установки поддона для жидкости; он всегда должен быть на месте, даже если устройство не используется. Не вынимайте поддон во время выполнения цикла.
	Вода в контейнере для кофейной гуши.	В случае вытекания воды на верхней крышке устройства эта вода напрямую попадает в контейнер для кофейной гуши. Не ставьте полные чашки на кофемашину.
После выключения устройства теплая вода вытекает из носиков подачи кофе и из блока One Touch Cappuccino.	В зависимости от типа выбранного рецепта, чтобы не допустить закупоривания каналов, кофемашина может запустить автоматический цикл промывки после своего отключения. Этот цикл длится несколько секунд и останавливается автоматически.	

ФУНКЦИЯ	ПРОБЛЕМА	СПОСОБ УСТРАНЕНИЯ
Использование напитков	Блок One Touch Cappuccino не всасывает молоко.	Проверьте правильность сборки блока (в частности, соединитель в трубке для молока). Убедитесь, что паровой носик не заблокирован. Если он заблокирован, см. пункт «Возможно, паровой носик кофемашины частично или полностью заблокирован» далее. Соединитель не должен быть заблокирован или загрязнен; опустите его в горячую воду с жидкостью для мытья посуды, затем промойте его и дождитесь полного высыхания перед установкой на место. Убедитесь, что гибкая трубка не заблокирована или не перекручена. Кроме того, во избежание утечки воздуха она должна быть правильно вставлена в блок One Touch Cappuccino.
	Использование молочной пены	Блок One Touch Cappuccino не производит молочную пену или ее количество недостаточно.
	Молоко или вода не вытекает надлежащим образом в чашки.	Проверьте правильность установки блока One Touch Cappuccino [2].
	В напитке американо или горячей воде присутствуют следы молока.	Выполните цикл промывки молочного блока или разберите и очистите аксессуар One Touch Cappuccino перед началом приготовления напитка.
	Эспрессо или кофе недостаточной горячей.	Перед приготовлением кофе выполните цикл промывки системы подачи кофе. Увеличьте температуру кофе в расширенном меню или в меню «Настройки». Перед приготовлением напитка подогрейте чашку, обдав ее горячей водой. Выберите чашку в соответствии с объемом, указанным в рецепте. Или подогрейте чашку, обдав ее горячей водой, используя функцию подачи горячей воды одним касанием.
	Кофе слишком светлый или недостаточно крепкий.	Не используйте маслянистые, карамелизованные или ароматизированные кофейные зерна. Проверьте правильность подачи кофейных зерен, а также отсутствие препятствий для датчика. Уменьшите объем и увеличьте крепость приготавливаемого напитка. Переместите регулятор степени помола зерен влево для получения более тонкого помола. Приготовьте кофе в два цикла с использованием функции «2 чашки».

ФУНКЦИЯ	ПРОБЛЕМА	СПОСОБ УСТРАНЕНИЯ
	Кофе наливается слишком медленно.	Переместите регулятор степени помола зерен вправо для получения более крупного помола (в зависимости от типа используемого кофе). Выполните один или несколько циклов промывки. Выполните цикл очистки кофемашины (см. раздел 12).
	Чай недостаточно или слишком горячий.	Увеличьте или уменьшите температуру горячей воды в меню настроек.
Использование пара	Возможно, паровой носик кофемашины частично или полностью заблокирован.	Отсоедините носик от его опоры с помощью специального ключа (рис. F4). Установите опору на место без носика. Запустите цикл промывки для блока One Touch Cappuccino для удаления каких-либо частичек. Очистите паровой носик и убедитесь, что его отверстие не заблокировано остатками молока или накипью. При необходимости воспользуйтесь иглой для очистки (рис. F5).
	Из парового носика не выходит пар.	Убедитесь, что паровой носик не заблокирован. См. пункт <i>Возможно, паровой носик кофемашины частично или полностью заблокирован</i> выше. Если это не поможет, опорожните контейнер для воды и временно снимите фильтр Claris. Заполните контейнер для воды и запустите подряд несколько циклов образования пара в контейнер (от 5 до 10) до получения непрерывной струи пара. Установите фильтр в контейнер и вернитесь к использованию обычной воды.
	Из решетки поддона для жидкости выходит пар.	В зависимости от типа приготавливаемого напитка пар может выходить из решетки поддона для жидкости.
Текущее обслуживание	Кофемашина не требует удаления накипи.	Процедура удаления накипи запрашивается после большого количества приготовленных напитков.
	Во время процедуры удаления накипи через носик выдачи кофе выходит некоторое количество жидкости.	Во время удаления накипи устройство выполняет несколько операций без постоянного вытекания через носик.
	В поддон для жидкости попал молотый кофе.	Небольшое количество молотого кофе может попасть в поддон. Для обеспечения чистоты зоны фильтрации кофемашина автоматически удаляет излишки молотого кофе.
	Контейнер для кофейной гущи опорожнен, однако на экране по-прежнему отображается предупредительное сообщение.	Правильно установите на место контейнер для кофейной гущи и следуйте инструкциям на экране. Перед установкой подождите как минимум 6 секунд.

ФУНКЦИЯ	ПРОБЛЕМА	СПОСОБ УСТРАНЕНИЯ
	Контейнер для воды заполнен, однако на экране по-прежнему отображается предупредительное сообщение.	Возможно, воды в контейнере недостаточно, чтобы устройство определило ее уровень. Полностью заполните контейнер водой. Проверьте правильность установки контейнера на устройстве. Поплавок в нижней части контейнера должен свободно двигаться. Проверьте поплавок и, при необходимости, разблокируйте его.

CE Устройство отвечает требованиям Европейских директив 2014/35/EU, 201/30/EU и 2009/125/EU.



По завершении срока службы это устройство запрещается утилизировать вместе с бытовыми отходами; вместо этого его необходимо доставить на сборный пункт по переработке электрических и электронных устройств. Использованные материалы подлежат вторичной переработке согласно их маркировке. Повторное использование, переработка и другие способы реутилизации старых устройств позволяют внести важный вклад в дело охраны окружающей среды. За информацией о месте нахождения ближайшего пункта утилизации обратитесь в соответствующие местные органы.

Подумайте о защите окружающей среды!
Ваш прибор содержит ценное сырье, которое может быть переработано. Поэтому, пожалуйста, сдайте ваш прибор в пункт приема в вашем городе или муниципалитете.

Производитель оставляет за собой право на внесение изменений без предварительного уведомления.

SV BRUKSANVISNING

1 Tekniska data	400
2 Viktig säkerhetsinformation	400
2.1 Korrekt användning	401
2.2 Endast för den europeiska marknaden	403
2.3 Rekommendationer för installation	403
2.4 Viktig produktinformation	405
2.5 Innan första användningstillfället	405
3 Komponenter	406
4 Skillnader mellan modeller	407
5 Övergripande vy	408
5.1 Presentation av de olika knapparna	408
5.2 Inställningar för belysning	409
6 Installera apparaten	409
6.1 Mäta vattnets hårdhet	410
6.2 Filterinstallation	410
7 Viktig information innan du förbereder drycker	411
7.1 Förbereda apparaten	411
7.2 Förbereda kvarnen	411
7.3 Justera kaffeutloppet	412

8 Förbereda drycker	412
8.1 Kaffedrycker	412
8.2 Te/varmt vatten	412
8.3 Drycker med mjölk	412
8.4 Permanenta inställningar	414
9 Profilmener	416
9.1 Skapa och ta bort en profil	416
9.2 Skapa och ta bort en favorittillagning	416
10 Inställningsmeny	416
11 Allmänt underhåll	418
11.1 Underhålla uppsamlaren av kaffesump och dropptråget	418
11.2 Underhåll av vattenbehållaren	419
11.3 Varför och hur underhåller jag mjölksystemet?	419
11.4 Varför och hur rengör du behållaren för kaffeböror?	420
11.5 Översikt över allmänt underhåll	420
12 Annat underhåll	421
13 Felsökning	422

LISTA ÖVER BILDER

A Första användningen | **B** Mätning av vattnets hårdhet | **C** Tillaga två koppar samtidigt med samma recept | **D** Tillaga en produkt med mjölk | **E** Snabb mjölksköljning (Click & Clean) | **F** Manuell djuprengöring av mjölksystemet | **G** Avkalkningsprogram | **H** Automatisk komplett rengöring av maskinen | **I** Töm kaffesumpen | **J** Töm dropptråget

WMF PERFECTION 600-SERIE

HELAUTOMATISK KAFFEMASKIN

Grattis! Du är nu en stolt ägare av WMF Perfection helautomatisk kaffemaskin.

Med ett enkelt tryck på gränssnittet får du tillgång till dryckerna. Via skärmen kan du följa kaffedryckens framsteg och får enkel åtkomst till de olika menyerna. De flesta drycker kan tillagas i två satser, vilket sparar tid och är mer användarvänligt.

Vi önskar dig många år av glädje med din WMF Perfection helautomatiska kaffemaskin.

1 | TEKNISKA DATA

Apparaten: WMF Perfection
helautomatisk kaffemaskin
Strömförsörjning: 220–240 V~/50 Hz
Pumptryck: 15 bar
Behållare för kaffeböner: 250 g
Kapacitet för sumpbehållare: 9 portioner
Vattenbehållare: 3,0 l
Energiförbrukning: Under drift 1 550 W
Använda och förvara: Inomhus, på en torr plats
(skyddad från frost)
Kabellängd (m): ca. 1,1
Mått (mm) H×B×D: 371×250×410
Vikt (kg): 9,3

Garantitiden för denna apparat är 2 år. Mer information om andra garantivillkor i ditt land finns i garantidokumentet.

Tillverkning:
SAS GSM
1076 Rue Saint-Léonard 53100 Mayenne
Frankrike

2 | VIKTIG SÄKERHETSINFORMATION

Viktig information markeras i den här bruksanvisningen med symboler och signalord:

VARNING betecknar en farlig situation som kan orsaka allvarliga skador.

FÖRSIKTIGHET betecknar en potentiellt farlig situation som kan orsaka lindriga eller måttliga skador.

OBS betecknar en situation som kan orsaka skador på apparaten.

ANMÄRKNING ger ytterligare information gällande säker hantering av produkten.



Symboler: observera och följ anvisningarna.

2.1 | KORREKT ANVÄNDNING

- Rengöring och service får inte utföras av barn utan övervakning.
- Läs igenom bruksanvisningen noggrant innan du använder apparaten för första gången och spara den för senare behov: WMF kan inte ta något ansvar för användning av apparater som inte uppfyller kraven.

OBS

 Efter varje tillagning som innehåller mjölk föreslår maskinen en mjölkrengöring. Vi rekommenderar att du gör detta för att säkerställa bästa möjliga hygien och en korrekt funktion av ditt mjölksystem.



Av hygieniska skäl rekommenderar vi daglig manuell rengöring av hela mjölksystemet vid regelbunden användning eller när det inte används under en längre tid (mer än 2 dagar).



Av hygieniska skäl och för att få likadant skum varje gång rekommenderar vi att du byter ut mjölkslangen och dess plastmunstycke ungefär var tredje månad. Dessa tillbehör finns tillgängliga på WMF:s webbplats.

- Den här apparaten är inte avsedd att användas av personer (inklusive barn) med nedsatt fysisk, sensorisk eller psykisk förmåga eller brist på erfarenhet och/eller kunskap, om de inte övervakas eller får instruktioner om hur apparaten används av en person som ansvarar för deras säkerhet.

- Håll uppsikt över barn så att de inte leker med apparaten.
- Använd inte apparaten om apparatens strömkabel och kontakt är skadade. Strömkabeln måste bytas ut av tillverkaren, tillverkarens kundservice eller annan behörig person för att undvika faror.
- Din apparat är endast avsedd för hushållsbruk inomhus på en höjd under 2,000 m.
- Sänk inte ned apparaten, strömkabeln eller kontakten i vatten eller i någon annan vätska.
- Apparaten är endast avsedd för hushållsbruk.
- Den är inte avsedd att användas i följande miljöer som inte omfattas av garantin:
 - personalkök i butiker, på kontor och andra arbetsmiljöer;
 - lantgårdar;
 - av kunder på hotell, motell och i liknande bostadsmiljöer;
 - bed and breakfast-miljöer.
- Följ alltid rengöringsinstruktionerna vid rengöring av apparaten:
 - koppla ur apparaten,
 - rengör inte apparaten när den är varm,
 - rengör den med en fuktig trasa eller svamp,
 - lägg aldrig apparaten, sladden eller kontakten i vatten eller under rinnande vatten.
- Vid användning av munstycket ska du se till att det sitter korrekt för att undvika risk för brännskador.
- För inte in några främmande föremål i kaffekvarnen.
- Apparaten får inte placeras i ett skåp när den används.

VARNING



Det finns risk för personskador om apparaten inte används korrekt. Efter användning får du inte röra vid varma ytor (ångmunstycket) som påverkas av restvärme.

2.2| ENDAST FÖR DEN EUROPEISKA MARKNADEN

- Denna apparat kan användas av barn över åtta år om de övervakas och har fått instruktioner om hur apparaten används på ett säkert sätt och förstår de risker som är förknippade med användningen.
- Rengöring och användarunderhåll får endast utföras av barn över 8 år och som övervakas av en vuxen.
- Apparaten samt tillhörande strömkabel ska hållas oåtkomliga för barn under 8 år.
- Denna apparat får användas av personer med nedsatt fysisk, psykisk eller sensorisk förmåga eller av personer som saknar erforderlig kunskap och/eller erfarenhet, förutsatt att de övervakas eller har fått instruktioner om hur produkten ska användas på ett säkert sätt och att de förstår vilka faror det innebär.
- Barn får inte använda enheten som en leksak.

- Europeiska direktivet 2012/19/UE om avfall som utgörs av eller innehåller elektrisk och elektronisk utrustning (WEEE) kräver att gamla elektriska hushållsapparater inte kasseras i det normala flödet av kommunalt avfall. Gamla apparater måste samlas in separat för att optimera återanvändning och återvinning av de material som de innehåller och minska påverkan på människors hälsa och på miljön.

2.3| REKOMMENDATIONER FÖR INSTALLATION

- Använd endast ett jordat uttag för att ansluta maskinen. Kontrollera att den spänning som anges på apparatens typskylt motsvarar huvudledningens installation.
- Använd inte apparaten om den inte fungerar korrekt eller om den har skador. Om detta inträffar kontaktar du ett auktoriserat servicecenter.
- För din säkerhet överensstämmer denna apparat med tillämpliga standarder och föreskrifter (direktiv om lågspänning, elektromagnetisk kompatibilitet, material som kommer i kontakt med livsmedel, miljö etc.)

- Eventuella fel i den elektriska anslutningen upphäver din garanti.
- Använd inte om inte dropptråget och gallret är på plats.
- Dra ut kontakten när du inte använder apparaten under en längre tid.
- Ta bort kontakten om det uppstår problem under drift eller innan rengöring av apparaten.
- Dra inte i kabeln för att koppla ur apparaten.
- Strömkabeln får aldrig vara nära eller i kontakt med apparatens varma delar, i närheten av en värmekälla eller över en skarp kant.
- Se till att sladden och dina händer inte kommer i kontakt med apparatens heta delar (ångmunstycket).
- Se instruktionerna för avkalkning av apparaten.
- Alla ingripanden förutom rengöring och dagligt underhåll av kunden måste utföras av ett auktoriserat servicecenter.
- Apparats tillbehör och avtagbara delar kan inte diskas i diskmaskin.
- För din säkerhet får du endast använda WMF-tillbehör och reservdelar som är avsedda för din apparat.
- Denna apparat är inte lämplig för beredning av drycker för spädbarn under 2 år.
- Alla apparater är föremål för stränga kvalitetskontroller. Dessa omfattar faktiska användningstest på slumpmässigt utvalda apparater, vilket förklarar eventuella spår av användning.
- För att minska risken för skador ska inte sladden hänga över bordet eller bänken där ett barn kan dra i den eller någon kan snubbla på den.
- Håll aldrig kallt vatten i behållaren direkt efter en bryggningscykel. Låt apparaten svalna mellan beredningar.
- Placera den inte i eller i närheten av het gas, elektrisk brännare eller i en varm ugn.
- Använd inte apparaten för något annat än för dess avsedda användning.
- Hantera aldrig apparaten med våta händer.

2.4| VIKTIG PRODUKTINFORMATION

ANMÄRKNING



Läs dessa anvisningar noggrant och förvara dem för framtida bruk. Följ säkerhetsriktlinjerna.

Apparaten får endast användas för det avsedda ändamålet och i enlighet med denna manual. Den innehåller anvisningar om hur du använder, rengör och sköter apparaten. Vi tar inget ansvar för skador som orsakas av att anvisningarna inte efterlevs.

Förvara denna bruksanvisning på en säker plats och låt den följa med till en eventuell ny användare tillsammans med apparaten. Se även uppgifterna om garantin som bifogas separat. Beakta alltid säkerhetsanvisningarna om hur produkten ska användas.

2.5| INNAN FÖRSTA ANVÄNDNINGSTILLFÄLLET

- 1| Ta försiktigt ut apparaten och alla tillbehör och se till att alla komponenter och tillbehör är kompletta och att de inte har några skador.
- 2| Se till att allt förpackningsmaterial tas bort före användning.
- 3| Rengör apparaten, komponenterna och tillbehören före den första användningen och efter en lång tids förvaring, enligt beskrivningen i *avsnitt 11*. Använd alltid en mjuk trasa för att rengöra alla ytor.

3 | KOMPONENTER

- | | |
|---|---|
| 1 Monteringsverktyg + rengöringsnål | 19 Mjölkssticka |
| 2 One Touch Cappuccino block | 20 Mjölkbhållare + lock (beroende på modell) |
| 3 Tratt för rengöringstabletten | 21 Touch-knapp för inställningar |
| 4 Lock för vattenbehållare | 22 Touch-knapp för varmvatten och Click & Clean |
| 5 Lock till behållare för kaffebönor | 23 Touch-knapp för på/av |
| 6 Handtag för vattenbehållare | 24 Touch-knapp för startskärmen |
| 7 Claris – Aqua filtersystem med passande tillbehör | 25 Central touch-displaypanel |
| 8 Vattenbehållare | 26 Profil 1 |
| 9 Uppsamlare av kaffesump | 27 Profil 2 |
| 10 Höjdjusterbara kaffeutlopp | 28 Profil 4 |
| 11 Avtagbart piplock | 29 Profil 3 |
| 12 Mätning av vattennivån i dropptråget | 30 Startbox |
| 13 Galler och avtagbart dropptråg | 31 Rengöringstabletter |
| 14 LED-ljus för koppen | 32 Testremsa för vattenhårdhet (2x) |
| 15 Omgivande LED-ljus | 33 Rengöringsborste för mjölkssticka |
| 16 Click & Clean munstycke | 34 Flytande avkalkningsmedel |
| 17 Anslutning till mjölkkrör | 35 Pulveravkalkningsmedel |
| 18 Mjölkrör | |

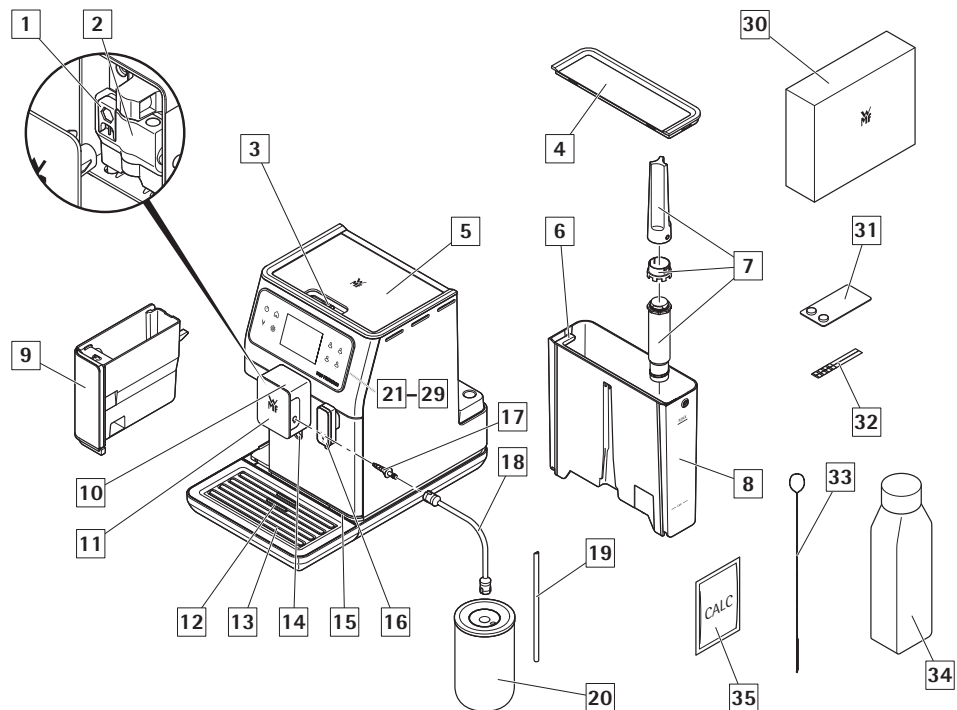













4 | SKILLNADER MELLAN MODELLER

FUNKTIONER	WMF PERFECTION 640	WMF PERFECTION 660	WMF PERFECTION 680
Utformning	silver	silver	silver
Recept			
Ristretto	✓	✓	✓
Espresso	✓	✓	✓
Lungo	✓	✓	✓
Café Crème	✓	✓	✓
Doppio	✓	✓	✓
Americano	✓	✓	✓
Filterkaffe	✓	✓	✓
Funktion för kannor	✓	✓	✓
Cappuccino	✓	✓	✓
Italiensk Cappuccino	✓	✓	✓
Latte Macchiato	✓	✓	✓
Caffè Latte	✓	✓	✓
Slät vit	✓	✓	✓
Espresso Macchiato	✓	✓	✓
Skummad mjölk	✓	✓	✓
Kaffe Nitro	–	✓	✓
Kylt kaffe	–	–	✓
Islatte	–	–	✓
Te (svart / vitt / grönt)	–	✓	✓
Inställningar			
Profilinställningar	4	6	8
Inställningsalternativ för kaffestyrka	3	4	4
Alternativ före infusionen	3	3	3
Funktion			
Click & Clean	✓	✓	✓
Varmt vatten för att skölja koppen	✓	✓	✓
WIFI för att uppdatera maskinen	✓	✓	✓
Tillbehör			
Mjölkbhållare i glas ingår	–	✓	✓

5 | ÖVERGRIPANDE VY

5.1 | PRESENTATION AV DE OLIKA KNAPPARNA

KNAPP	BESKRIVNING/ALLMÄNNA FUNKTIONER
	Slå på och stänga av maskinen. Du måste trycka på knappen för att starta maskinen.
	Startknapp. Gör att du kan gå tillbaka till startmenyn.
	Maskinen har många inställningar – ta en titt på dem! De gör att du kan skapa en mer personlig upplevelse.
	Tillgång till varmvatten direkt för att skölja, förvärma koppen eller för att få varmt vatten direkt.
	Gör att du kan gå tillbaka till föregående skärm.
	Gå till nästa. När du till exempel förbereder en cappuccino, byt från mjölkberedning till espressoberedning efter en viss tid.
	Bläddra uppåt i menyn/öka den valda parametern. Bläddra nedåt i menyn/minska den valda parametern.
	Du kan bereda en eller två koppar med din apparat genom att trycka på knappen  .
OK	Bekräftelse av val.
START	Starta val.
STOPP	Stoppa val.
	Profilknappar till höger om skärmen.
	Profilknappar längst upp till vänster på skärmen.
	Kontextknapp, funktion beror på skärmen (avancerad inställning för recept, inställningar för profiler etc.).
	Status för Wi-Fi-anslutning.

5.2 | INSTÄLLNINGAR FÖR BELYSNING

Specifik information om knapparnas bakgrundsbelysning

- När en knapp inte lyser är motsvarande funktion inte åtkomlig.
- När den lyser något är funktionen tillgänglig och kan väljas.
- Medan den begärda funktionen pågår blir belysningen mycket stark.

Specifik information om belysningseffekterna på apparatens bas

- När maskinen är PÅ lyser basen starkt. Du kan tända eller släcka lampan enligt beskrivningen i *avsnitt 10*.
- När maskinen är AV lyser inte basen.
- När ljuset är i flytläge förbereds en dryck. Samt att sätta på och stänga av maskinen.
- När lampan i basen blinkar krävs det att konsumenten ingriper för att avsluta den pågående åtgärden.
- All generisk information såsom varningsinformation uppstår på displayen .

ANMÄRKNING

 Denna produkt innehåller en ljuskälla av energieffektivitetsklass D. Observera att ljuset i produkten inte är avsett för belysning. Ljuset kan bytas ut av behörig servicepersonal.

Specifik information om apparatens pipbelysning

- Pipbelysningen aktiveras automatiskt när ett recept pågår.

6 | INSTALLERA APPARATEN

Se första användning *bild A1–A15* tidigare i instruktionen.

VARNING

 Anslut apparaten till ett 230 V eluttag med jordanslutning. Underlåtenhet att göra detta innebär risk för dödsfall på grund av elektricitet! Följ säkerhetsriktlinjerna enligt anvisningarna i *avsnitt 10*.

Placera maskinen på en stabil, plan, värmebeständig yta borta från vattenstänk och värmekällor. Se till att den valda platsen är tillräckligt väl ventilerad eftersom apparaten avger värme. Ställ inte apparaten på ytor som marmor. Ta bort skyddsfilm från displayen .

Specifik information om dropptråget

Det gör att du kan samla upp vatten eller kaffe som rinner ut ur apparaten under och efter beredningen. Det är viktigt att alltid låta det vara på plats och att tömma det regelbundet.

Slå på apparaten

Slå på apparaten genom att trycka på PÅ/AV-knappen , WMF-logotypen visas på skärmen. Följ instruktionerna från din apparat (*bild A1–A15*).

Grundinställningar

När du använder maskinen för första gången uppmanas du att konfigurera olika inställningar. Följ anvisningarna som visas på skärmen.

6.1 | MÄTA VATTNETS HÅRDHET

Du måste ställa in maskinen beroende på vattnets hårdhet, från 0 till 4. För att göra detta, följ dessa anvisningar:

- 1| Innan du använder apparaten för första gången, kontrollera vattnets hårdhet så att du kan ställa in apparaten i enlighet med

detta. Detta bör också göras när du använder maskinen på en plats där vattnets hårdhet skiljer sig eller om du märker en skillnad i vattnets hårdhet.

- 2| För att kontrollera vattnets hårdhet använder du testremsan  som medföljer maskinen eller kontaktar din lokala vattenmyndighet.

Information om klasserna finns i tabellen nedan:

HÅRDHETSGRAD	KLASS 0	KLASS 1	KLASS 2	KLASS 3	KLASS 4
° dH	< 3°	> 4°	> 7°	> 14°	> 21°
° e	< 3,75°	> 5°	> 8,75°	> 17,5°	> 26,25°
° f	< 5,4°	> 7,2°	> 12,6°	> 25,2°	> 37,8°
Inställning av apparaten	0 – mycket mjukt	1 – mjukt	2 – genomsnittlig hårdhet	3 – hårt	4 – mycket hårt

- 3| Fyll ett glas med vatten och sätt i en remsa (*bild B1 + B2*).

- 4| Lyft upp remsan ur glaset. Läs av vattnets hårdhetsgrad efter en minut (*bild B3 + B4*).

- 5| Ange antalet röda zoner när du konfigurerar apparaten (*bild B5 + B6*).

6.2 | FILTERINSTALLATION

När du slår på apparaten för första gången frågar den om du vill installera filtret. Om du vill göra det, väljer du JA och följer instruktionerna på skärmen.

- 1| Installera filtret i apparaten.
- 2| Skruva ENDAST fast filtret i vattenbehållarens botten med hjälp av det tillbehör som medföljer filtret  (*bild A4 + A5*).



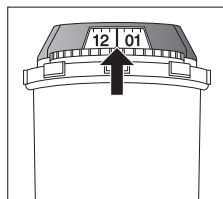

- 3| Ställ in månaden då filtret installerades (läge 1 på bilden till vänster i öppningen) genom att vrida på den grå ringen som sitter i filtrets övre ände. Månaden då filtret ska bytas ut anges i läge 2 på följande bild (till höger i öppningen).



- 4| Se till att fylla på vattenbehållaren efter filterinstallationen.
- 5| Placera en behållare på 0,6 l under ångutloppet (*bild A8*).
- 6| Maskinen börjar med att fylla vattenkretsarna, förvärmer kretsarna och slutför sedan en automatisk sköljning. Skärmen informerar dig när installationen är klar.

7 | VIKTIG INFORMATION INNAN DU FÖRBEREDER DRUCKER

7.1 | FÖRBEREDA APPARATEN

- 1| Ta ut och fyll vattenbehållaren  med max. 3 l (*bild A3 + A6*).
- 2| Sätt tillbaka vattenbehållaren  (*bild A7*).
- 3| Ta bort locket på behållaren för kaffeböner  och lägg i kaffeböner (max. 250 g) (*bild A12 + A13*).
- 4| Sätt tillbaka locket på behållaren för kaffeböner  (*bild A14*).

FÖRSIKTIGHET



Fyll inte vattenbehållaren  med varmt vatten, mjölk eller någon annan vätska.

FÖRSIKTIGHET



Tillsätt aldrig malet kaffe i kaffebehållaren. Vi rekommenderar att du inte använder oljiga, karamelliserade eller smaksatta kaffeböner i denna apparat. Apparaten kan skadas av denna typ av böner. Kontrollera att kaffebönorna inte innehåller främmande partiklar som grus, eftersom skador som orsakas av främmande partiklar upphäver garantin. Tillsätt inte vatten i behållaren med kaffeböner.

7.2 | FÖRBEREDA KVARNEN

Beroende på valda drycker och styrkan på det valda kaffet justerar maskinen mängden malet kaffe automatiskt.

Du kan även ställa in kaffets styrka genom att justera hur fint kaffebönorna mals. I allmänhet är det så att ju finare kaffet mals, desto starkare och krämigare blir kaffet.

Det kan också variera beroende på vilken kaffesort som används. Vi rekommenderar en fin inställning för espresso och en grövre inställning för kaffe.

Justera malningens finhet genom att vrida på kaffesumpens finhetsjusterare som finns på apparatens ovansida (*figur A12*).

FÖRSIKTIGHET



På nya produkter är kvarnens läge fabriksinställt och bör inte ändras under de 30 första tillagningarna för att kvarnen ska kunna ställa in sig på sin optimala konfiguration. Men om kaffet distribueras för långsamt kan du vrida justeraren ett steg åt vänster för att få en grövre kaffekonzentration.

ANMÄRKNING



Den här inställningen ska tillämpas under malningen, steg för steg. Det är rekommenderat att flytta ett steg i taget, du kommer att märka en markant skillnad i smak efter tre tillagningar.

Det är bra att ställa in malningsgraden när du byter kaffesort eller om du vill brygga kaffe som är mer eller mindre starkt. Det rekommenderas emellertid inte att använda denna inställning systematiskt.

7.3 | JUSTERA KAFFEUTLOPPET

För alla tillgängliga drycker kan du sänka eller höja kaffeutloppen [10] enligt storleken på koppen eller glaset (*bild A15*).

ANMÄRKNING



Det kan stänka och du kan skälla dig om kaffeutloppen [10] ställs in för högt i relation till kopparnas storlek.

8 | FÖRBEREDA DRYCKER

Förberedelse: Placera koppen under kaffemunstyckena. Tryck på knappen för önskad dryck.

8.1 | KAFFEDRYCKER

Möjliga inställningar: Det är möjligt att ändra kaffets styrka genom att välja olika antal kaffeböror.

Du kan bereda en eller två koppar med din apparat genom att trycka på [+] knappen (*bild C3*).

Du kan justera volymen på kaffet genom att använda graderad mängd till höger på skärmen (du kan göra detta innan tillagningen startas och under tillagningsflödet). Maskinen börjar med att mala bönorna, trycker till det malda kaffet och brygger sedan kaffet. Andra inställningar är möjliga i de avancerade inställningarna för tillagning (genom att trycka på de tre små prickarna uppe till höger på skärmen): Du kan ställa in temperaturen på kaffet och tiden för förinfusion (paus mellan fuktningen av kaffesumpen och kaffeblödet).

Du kan stoppa beredningen när du vill genom att trycka på **STOPP**.

8.2 | TE/VARMT VATTEN

Möjliga inställningar: Med apparaten kan du bereda varmt vatten för te eller örtte.

Modell 640: Du kan använda varmvattenknappen [22] för att tillaga till exempel vitt te. Placera koppen under Click & Clean för att rengöra utloppet [16].

Modeller 660, 680: Tre typer av te (svart te, vitt te, grönt te), varmvattentemperaturen är anpassad till valet av dryck. Du kan justera dryckens volym (före och under beredningen). Placera koppen under kaffeutloppen [10].

8.3 | DRYCKER MED MJÖLK

Se *bild D1–D6* tidigare i instruktionen.

Innan du startar tillagningen

1 | Anslut den smalare och längre sidan av mjölkkrörets kontakt [17] till blocket för One Touch Cappuccino [2] (*bild D1*).

ANMÄRKNING



Se till att du sätter in den smalare och längre sidan av mjölkkrörets anslutning [17] för att säkerställa en hög kvalitet på tillagningen.

2 | Lägg den andra änden i en behållare eller ett glas med mjölk eller i mjölkbehållaren (beroende på modell). (*bild D3*).

3 | Placera koppen/kopparna under kaffe-/mjölmunstyckena (*bild D6*).

Möjliga inställningar: Du kan öka styrkan på kaffet genom att välja olika mängd kaffeböror och välja storlek på drycken. Andra inställningar är möjliga i de avancerade inställningarna för tillagning.

Ångan används för att skumma mjölken. Eftersom det krävs en högre temperatur när ånga produceras kommer apparaten att köra ytterligare en förvärmningsfas.

Du kan trycka på **STOPP** för att stoppa tillagningen, du kan trycka på [X] för att gå till nästa steg i tillagningen (endast för tillagning med två eller fler steg).

ANMÄRKNING



Du kan inte ändra volymen vid bearbetning av mjölkrecept (kaffe och mjölk).

Rengöring efter beredning av drycker med mjölk

Automatisk mjölkrengöring: På skärmen visas *Vill du rengöra den nu?* i slutet av varje tillagning med mjölk.

Med hjälp av den automatiska rengöringen av mjölksystemet (Click & Clean) kan du rengöra One Touch Cappuccino Block, mjölkslangen och mjölkkröret. Anslut spetsen på mjölkkröret [17] till One the One Touch Cappuccino Block (*bild E3*). Anslut slangens andra ände till Click & Clean-munstycket.

ANMÄRKNING



För bästa resultat rekommenderas att du rengör One Touch Cappuccinos avtagbara block [2] regelbundet (*se avsnitt 11*).

Om du märker att mjölkskummets kvalitet förändras kan du upprepa skölj- och rengöringsprocessen: denna typ av problem kan orsakas av ett mjölksystem som inte är väl underhållet.

ANMÄRKNING



Automatiska sköljuttag: Beroende på typ av beredning (kaffe- eller mjölk-tillagning) kan maskinen slutföra ett automatiskt sköljprogram när den stängs av. Sköljningen varar bara några sekunder och stannar automatiskt. För recept utan mjölk rekommenderar vi att du kopplar bort anslutningen [17] från One Touch Cappuccino-blocket [2].

OBS



Efter varje tillagning som innehåller mjölk föreslår maskinen en mjölkrengöring. Vi rekommenderar att du gör detta för att säkerställa bästa möjliga hygien och en korrekt funktion av ditt mjölksystem.

8.4 | PERMANENTA INSTÄLLNINGAR

Följande permanenta inställningar kan göras:

	PRODUKT	DUBBLA TILLAGNINGAR TILLGÄNGLIGA	UNGEFÄRLIG STORLEK	STANDARDSTYRKA (MIN/MED/MAX)	MÖJLIGA INSTÄLLNINGAR	AVANCERADE INSTÄLLNINGAR GENOM ATT TRYCKA PÅ PARAMETRAR
Kaffe	Ristretto	Ja (2 malningar)	25 ml	Max.	Volym (20–40 ml, i steg om 5 ml), styrka	Kaffetemperatur T1/T2/T3, förinfusion 2/5/10 s
	Espresso	Ja (2 malningar)	40 ml	Med.	Volym (40–70 ml, i steg om 10 ml), styrka	Kaffetemperatur T1/T2/T3, förinfusion 2/5/10 s
	Lungo	Ja (2 malningar)	70 ml	Med.	Volym (70–100 ml, i steg om 10 ml), styrka	Kaffetemperatur T1/T2/T3, förinfusion 2/5/10 s
	Café Crème	Ja (2 malningar)	120 ml	Max.	Volym (80–180 ml, i steg om 10 ml), styrka	Kaffetemperatur T1/T2/T3, förinfusion 2/5/10 s
	Doppio	Nej	100 ml	Med.	Volym (40–140 ml, i steg om 10 ml), styrka	Kaffetemperatur T1/T2/T3, förinfusion 2/5/10 s
	Americano	Nej	160 ml	Med.	Volym (120–280 ml, i steg om 10 ml), styrka	Kaffetemperatur T1/T2/T3, förinfusion 2/5/10 s
	Filterkaffe	Ja (2 malningar)	150 ml	Max. (fastställt)	Volym (80–170 ml, i steg om 10 ml), styrka	–
Latte	Funktion för kannor	Nej	375 ml	Max.	Volym (375–1 000 ml, i 125 ml), styrka	Kaffetemperatur T1/T2/T3, förinfusion 2/5/10 s
	Cappuccino	Ja (2 malningar)	180 ml	Med.	Mängd (M, L, XL), styrka	Kaffetemperatur T1/T2/T3, förinfusion 2/5/10 s, kaffemängd (40–80 ml); skummängd (liten, medelstor, stor)
	Italiensk Cappuccino	Ja (2 malningar)	180 ml	Med.	Mängd (M, L, XL), styrka	Kaffetemperatur T1/T2/T3, förinfusion 2/5/10 s, kaffemängd (40–80 ml); skummängd (liten, medelstor, stor)
	Latte Macchiato	Ja (2 malningar)	250 ml	Med.	Mängd (M, L, XL), styrka	Kaffetemperatur T1/T2/T3, förinfusion 2/5/10 s, kaffemängd (50–80 ml); skummängd (liten, medelstor, stor)
	Caffè Latte	Ja (2 malningar)	250 ml	Med.	Mängd (M, L, XL), styrka	Kaffetemperatur T1/T2/T3, förinfusion 2/5/10 s, kaffemängd (30–70 ml); skummängd (liten, medelstor, stor)
	Slät vit	Nej	160 ml	Med.	Mängd (M, L, XL), styrka	Kaffetemperatur T1/T2/T3, förinfusion 2/5/10 s, kaffemängd (30–70 ml); skummängd (liten, medelstor, stor)
	Espresso Macchiato	Ja (2 malningar)	50 ml	Med.	Mängd (M, L, XL), styrka	Kaffetemperatur T1/T2/T3, förinfusion 2/5/10 s, kaffemängd (30–70 ml); skummängd (liten, medelstor, stor)
	Skummad mjölk	Nej	160 ml	–	Mängd (M, L, XL)	–
Is	Kaffe Nitro	Nej	350 ml	Med.	–	Kaffetemperatur T1/T2/T3, förinfusion 2/5/10 s
	Kylt kaffe	Nej	350 ml	Max.	–	Kaffetemperatur T1/T2/T3, förinfusion 2/5/10 s
	Islatte	Nej	380 ml	Max.	–	Kaffetemperatur T1/T2/T3, förinfusion 2/5/10 s
Te	svart / vitt / grönt	Nej	200 ml	–	Volym (50–300 ml, i steg om 10 ml)	–

T = Temperatur

9 | PROFILMENYER

Med profiler och favoritrecept kan du registrera dina favoritrecept, anpassa recept och andra inställningar som lampor och display.

9.1 | SKAPA OCH TA BORT EN PROFIL

Metod 1: Tryck på en profilknapp till höger om skärmen [26] – [29]. Om det inte redan finns en profil registrerad för den här knappen, följer du anvisningarna på skärmen.

Metod 2: Tryck på profilikonen (👤) längst upp till vänster på skärmen och tryck sedan på [⊕] (tillgänglig om maximalt profilnummer inte uppnås).

Möjlighet att skapa upp till 8 olika profiler (beroende på modell). Om du vill ändra eller ta bort en profil trycker du på *inställningsknappen* i berörd profil.

9.2 | SKAPA OCH TA BORT EN FAVORITTILLAGNING

Metod 1: I profilgränssnittet trycker du på [⊕] för att lägga till en tillagning och följ instruktionerna på skärmen.

Metod 2: I slutet av tillagningen trycker du på följande knapp: (⊕👤)

Det går att registrera upp till 8 recept per profil. Om du vill ta bort ett favoritrecept ska du hålla kvar trycket på den berörda rutan och sedan trycka på krysset som visas överst på rutan eller gå till inställningarna för den berörda profilen och sedan till *hantering*.

ANMÄRKNING



Det går inte att ändra ett recept i profilmenyen eller när receptet bearbetas.

ANMÄRKNING



Om du stoppar din pågående favoritdryck sparas den här inställningen.

Du kan ange specifika inställningar för varje profil:

- Baslampa, på eller av
- Automatisk på i ett specifikt favoritrecept
- Receptvisning
- Lägg till ett namn
- Välj en färg
- Välj en genväg
- Hantering av tillagningar

10 | INSTÄLLNINGSMENY

Tryck på kugghjulet (⚙️) till vänster på indikatorpanelen [21].

Följande inställningar kan göras:

- **Parametrar:** språk, klocka, datum, vattenhårdhet, kaffetemperatur, tetemperatur, måttenhet, ljusstyrka på basen, ljusstyrka på skärmen, automatisk avstängning, automatisk sköljning, visning av recept (mosaik eller skjutreglage), förinfusion, kaffetyp, återställning av produkt.
- **Wi-Fi-anslutning:** lägg till eller ta bort nätverk
- **Information:** beredda drycker, antal utförda tillagningar
- **Hjälp och vägledning:** videor som förklarar hur du använder apparaten

Wi-Fi-anslutning för uppdatering av enheten

Du kan ansluta enheten till ditt internetnätverk. Du kan välja om du vill göra detta steg vid första starten eller senare. Du kan göra det här steget senare genom att gå till enhetens inställningar. Det krävs en internetanslutning för att få uppdatering.

Kontrollera att frekvensen 2,4 GHz är aktiverad på din WLAN-router eller accesspunkt. Åtkomstpunkten är aktiverad. Produkten har för närvarande endast stöd för nätverk inom området för en 2,4 GHz WLAN.

Observera att för närvarande kan endast WLAN-lösenord som uppfyller WPA/WPA2-krypteringen behandlas. Kryptering kan bearbetas.

I WLAN-inställningarna för din router eller accesspunkt ställer du in WLAN-inställningarna för din router eller accesspunkt 2,4 GHz-bandet och/eller välj krypteringsalternativet WPA eller WPA2.

Om du använder en HotSpot för mobiltelefonen ska du aktivera dess inställning „Maximera kompatibilitet“.

1 | För att ansluta din enhet till internet måste du:

- Välja ditt nätverk: Gå till **Inställningar**, sedan **Wi-Fi-inställningar** och sedan **Wi-Fi-sökning**
- Ange lösenordet för din Wi-Fi-anslutning
- Skärmen **Anslutning pågår** öppnas medan anslutningen laddas. Detta steg kan ta några minuter.
- En skärm bekräftar att anslutningen har lyckats (✓)

Innebörden av indikatorerna för Wi-Fi-anslutningen:

- Produkten är inte ansluten till Wi-Fi (🚫)
- Produkten är ansluten till Wi-Fi (📶)
- Produkten kan inte anslutas (🚫📶)

2 | När en uppdatering är tillgänglig visas en varning på startskärmen. Du kan välja om du vill göra uppdateringen nu eller senare.

Om du väljer senare (om inte en uppdatering är obligatorisk) kommer en ny begäran att visas nästa gång du startar enheten.

3 | Du kan välja mellan flera olika Wi-Fi-anslutningar:

- Alltid ansluten
- Aldrig ansluten (ingen information om att en uppdatering är tillgänglig)
- Ansluten under en begränsad tid (för att få en varning om en ny uppdatering)

Videor som förklarar hur du ansluter din enhet till Wi-Fi finns på webbplatsen <https://link.wmf.com/jqqme3> eller via QR-koden som visas på enheten.

Nedan finns de viktigaste tillgängliga inställningarna:



Datum	Du måste ställa in datumet, särskilt om du använder ett vattenfilter.
Klocka	Du kan välja att visa en 12- eller 24-timmars klocka.
Språk	Du kan välja det språk du vill bland de som erbjuds.
Mätenhet	Du kan ange måttenhet till ml eller oz.
Skärmens ljusstyrka	Du kan justera skärmens ljusstyrka enligt dina önskemål.
Dryckernas temperatur	Du kan justera temperaturen på kaffe och/eller te till tre olika nivåer. Denna justering är en allmän inställning som tillämpas som standard på alla tillagningar. Men du kan ändra den ibland när du påbörjar en tillagning genom att använda tillagningarnas förhandsinställningar.
Vattnets hårdhet	Du kan ange vattnets hårdhet från 0 till 4 (se avsnitt 6.1).
Automatisk avstängning	Du kan välja efter hur lång tid din apparat ska stängas av automatiskt (varaktighet utan användning). Med den här funktionen kan du minska din energiförbrukning. Ange den automatiska avstängningstiden för att spara energi (avstängning efter 15/30/60/90 minuter efter den senaste åtgärden på maskinen). Ange den automatiska avstängningstiden till den kortaste tiden (5 minuter) för att spara så mycket energi som möjligt. Du kan också återställa den till fabriksinställningen.
Automatisk sköljning	Du kan välja om du vill aktivera automatisk sköljning av kaffeutloppet eller inte när du startar maskinen (gäller inte te-tillagningar).
Basljus	Du kan justera basljuset enligt dina önskemål, på eller av. Den här inställningen är oberoende av specifika inställningar som görs i varje profil.
Skärm	Välj hur du vill presentera skärmen i form av en glidare eller en mosaik.
Förinfusion	Du kan justera vattnets tid i det malda kaffet.
Typ av bönor	Med den här funktionen kan du välja vilken typ av bönor du vill fylla apparaten med - vanliga eller feta.
Återställ produkt	Om du återställer produkten raderas dina inställningar och justeringar: inställningarna kommer att vara standardinställningarna. Favoriterna återställs också till sitt ursprungliga skick.
Wi-Fi-anslutning	Du kan ansluta till ditt Wi-Fi för att få programuppdateringar.

För att stänga inställningsmenyn, tryck på . Inställningarna sparas i minnet om du kopplar ur maskinen.

11 | ALLMÄNT UNDERHÅLL

Genom att utföra korrekt underhåll optimeras maskinens livslängd och den autentiska smaken på kaffet bevaras. Av hygieniska skäl är det viktigt att utföra det dagliga underhållet i enlighet med bruksanvisningen och att köra ett sköljprogram varje dag före första användning.

11.1 | UNDERHÅLLA UPPSAMLAREN AV KAFFESUMP OCH DROPSTRÅGET

Dropstråget  samlar upp använt vatten och uppsamlaren av kaffesump  samlar upp den använda kaffesumpen.

När och hur ska jag tömma dropstråget?

När du får ett meddelande av maskinen. Du kan tömma det oftare innan maskinen meddelar dig (bild J1-J9).

Det rekommenderas att skölja och torka det. Det är viktigt att alltid låta det vara på plats och att tömma det regelbundet.



FÖRSIKTIGHET



Av hygieniska skäl, eftersom denna behållare är i kontakt med mjölk och kaffe, rekommenderar vi att du demonterar och rengör alla delar varje dag med varmt vatten.

FÖRSIKTIGHET



Tömning av dropstråget  regelbundet när nivåindikatorn på  är i uppåtvänt läge. För att rengöra det kan du ta bort locket genom att dra i de markerade områdena (bild J3).

När och hur ska jag tömma uppsamlaren av kaffesump?

När du får ett meddelande av maskinen. Du kan tömma den oftare innan maskinen meddelar dig, men kontrollera att maskinen är påslagen så att den registrerar att uppsamlaren  har tömts (bild I1-I3).

FÖRSIKTIGHET



Om du inte tömmer uppsamlaren av kaffesump  regelbundet kan det skada maskinen. Diska den inte i diskmaskinen. Av hygieniska skäl rekommenderar vi att du rengör uppsamlaren av kaffesump varje dag med varmt vatten, tvål och svamp.

Vi rekommenderar att du låter den lufttorka innan du sätter tillbaka den i apparaten.

11.2 | UNDERHÅLL AV VATTENBEHÅLLAREN

För att bevara den bästa kaffesmaken som påverkas av vattnets kvalitet och av hygieniska skäl rekommenderar vi att du endast använder färskt vatten och rengör vattenbehållaren varje dag  med varmt vatten och en diskborste.

11.3 | VARFÖR OCH HUR UNDERHÅLLER JAG MJÖLKSYSTEMET?

Underhåll mjölkssystemet efter att du har gjort drycker med mjölk.

OBS!



Av hygieniska skäl rekommenderar vi daglig manuell rengöring av hela mjölkssystemet vid regelbunden användning eller när det inte används under en längre tid (mer än 2 dagar).



OBS!



Av hygieniska skäl och för att få likadant skum varje gång rekommenderar vi att du byter ut mjölkslangen och dess plastmunstycke ungefär var tredje månad. Dessa tillbehör finns tillgängliga på WMF:s webbplats.

Click & Clean (Automatisk mjölkrengöring)

Principen för den nya funktionen Click & Clean är att du ska kunna rengöra dina mjölktilbehör effektivt, enkelt och snabbt.

Alla tillbehör utom det styva metallröret blir rena med den här funktionen och allt detta beror delvis på maskinens excentriska munstycke. Innan du påbörjar rengöringen kopplar du in silikonrörets axel för mjölkblandning  i One Touch Cappuccino  -delen och ansluter den andra sidan av delen till det excentriska munstycket:

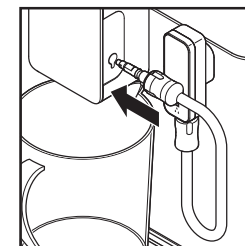

Därefter kan du starta rengöringsprogrammet (Click & Clean). Varmt vatten strömmar växelvis in i One Touch Cappuccino-huvudet och genom det excentriska munstycket, vilket gör det möjligt att rengöra systemet, särskilt efter en tillagning med mjölk.

ANMÄRKNING



För att få en jämn kvalitet på skummet rekommenderar vi att du:

- Därefter kan du starta maskinens rengöringsprogram (Click & Clean). Du kan starta en rengöring av mjölksystemet när som helst. För att lära dig hur du gör detta, se självstudien som finns i din maskin: *Utföra en rengöring*.
- Rengör röret och munstycket ordentligt med varmt vatten omedelbart efter varje användning. Du kan använda rengöringsborsten ^[33] inuti metalldelen av mjölkslangen.
- Vi rekommenderar att du rengör mjölkbehållaren ^[20] efter varje användning eller när den är tom. Glasburken kan diskas i diskmaskinen.

11.4 | VARFÖR OCH HUR RENGÖR DU BEHÅLLAREN FÖR KAFFEBÖNOR?

Kaffebönorna kan avge oljiga fläckar i behållaren som kan påverka kaffets smak.

För att bevara den bästa kaffesmaken och för en bättre hygien rekommenderar vi att du torkar av behållaren för kaffebönor med en mjuk och torr trasa varje gång du fyller den.

FÖRSIKTIGHET



Rengör den inte med vatten, eftersom det kan skada din produkt om det kommer in vatten i behållaren för kaffebönor.

11.5 | ÖVERSIKT ÖVER ALLMÄNT UNDERHÅLL

KOMPONENT	VARNING	ANMÄRKNING
Behållare för kaffebönor	Behållaren med kaffebönor är tom, du måste fylla den för att kunna tillaga kaffe med kvarnen	
Vattenbehållare	Vattenbehållaren är tom, du måste fylla den för att kunna göra några tillagningar	Det är inte möjligt att genomföra någon tillagning om vattenbehållaren inte är på plats och full. Placera alltid vattenbehållaren i maskinen.
Behållare för kaffesump:	Nu när kaffesumpuppsamlaren är full måste du tömma den för att kunna börja tillagningen	Det är inte möjligt att genomföra någon tillagning om kaffesumpuppsamlaren inte är på plats. Den ber om att tömma dropptråget samtidigt som kaffesumpuppsamlaren töms.

12 | ANNAT UNDERHÅLL

För att komma åt underhållsmenyn trycker du på touchknappen för inställningar (⚙️) på displayen och sedan på rutan för rengöring på skärmen för att komma åt menyn för rengöring.

UNDERHÅLL	NÄR?	FÖRKLARING	NÖDVÄNDIGA TILLBEHÖR
Automatisk mjölkrengöring (Click & Clean) 55 s/95 ml	Efter varje dryck med mjölk får du ett meddelande av maskinen	Gör det möjligt att rengöra maskinens mjölksystem. Du kan starta en rengöring av mjölksystemet när som helst.	
Sköljning av kaffe 45 s/25 ml	När som helst	Det gör att du kan skölja maskinens kaffesystem. Den här processen använder endast varmt vatten. Det garanterar en autentisk smak på kaffet.	
Sköljning av te 25 s/40 ml	När som helst	Det gör att du kan skölja med varmt vatten för att ditt te eller din infusion får en autentisk smak.	
Rengöring av mjölkutrust 5 min	När du får ett meddelande av maskinen och när som helst	Detta omfattar borttagning och rengöring av det avtagbara blocket för One Touch Cappuccino ^[2] . Rengör detta regelbundet för en optimal mjölk-kumning. Se ovan i anvisningarna: <i>bild F1-F15</i>	Rengöring av nål ^[1]
Rengöring av kaffesystemet 13 min/600 ml	När du får ett meddelande av maskinen och när som helst	Det gör att du kan rengöra och avfetta maskinens kaffesystem. Det garanterar ett optimalt bevarande av dina dryckers arom.	1 rengöringstablett
Avkalkning 20 min/ 1400 ml max	När maskinen anmäls eller när som helst eller efter de första 60 dryckerna med varmt vatten/ mjölk eller 600 kaffedrycker	Gör att du kan utföra en avkalkningsprocedur. Tar bort eventuella kalkavlagringar som kan påverka kaffesmaken. Denna funktion är inte aktiv om antalet drycker inte är tillräckligt för att kräva avkalkning. Rör om för att lösa upp produkten när du håller i behållaren.	1 dos avkalkningsmedel

FÖRSIKTIGHET



Du behöver inte köra rengöringsprogrammet så snart som apparaten meddelar dig, men du bör det göra inom en rimlig tid efteråt. Om rengöringen senareläggs kommer varningsmeddelandet att visas tills åtgärden har utförts.

Rengöringsprogrammet startar igen om du kopplar ur maskinen under rengöring eller vid elektriska fel. Det går inte att senarelägga denna åtgärd: det är obligatoriskt att skölja

vattensystemet. I detta fall kan det krävas en ny rengöringstablett. För ytterligare förklaringar, se självstudierna som finns i maskinens inställningar.

Vill du veta när du ska utföra underhålls-åtgärderna ovan? Ett varningsmeddelande visas på skärmen om det finns någon åtgärd du måste utföra.

VARNING



Endast en kvalificerad tekniker är behörig att utföra reparationer på elektriska ledningar och utföra arbeten på elnätet. Om du inte följer dessa instruktioner riskerar du att dö av en elchock. Använd inte en apparat som har synliga skador!

FUNKTION	PROBLEM	KORRIGERANDE ÅTGÄRD
Allmän användning	Maskinen visar ett fel, programvaran hänger sig eller maskinen fungerar dåligt.	Stäng av och koppla ur apparaten, ta bort filtret, vänta en minut och starta om apparaten. Tryck på och håll PÅ/AV-knappen för start.
	Apparaten slås inte på när du trycker på PÅ/AV-knappen.	Kontrollera säkringar och kontaktuttag. Kontrollera att elkontakten sitter korrekt i uttaget.
	Ett strömavbrott inträffar under en cykel.	Apparaten startar om automatiskt när strömmen slås på igen. Följ sedan anvisningarna på skärmen vid behov.
	Apparaten ber om att kopplas ur och kopplas in igen.	Koppla ur apparaten i 20 sekunder, ta bort Claris Aqua filtersystem och koppla in den igen. Om felet fortsätter kontaktar du WMF:s kundtjänst.
	Wi-Fi-anslutningen fungerar inte.	Apparaten är inte ansluten till Wi-Fi-nätverket. Kontrollera nätverket eller koppla ur och koppla in apparaten igen. Om problemet kvarstår, kontakta WMF:s kundtjänst.
Användning	Kaffekvarnen avger ett konstigt ljud.	Det finns troligen främmande föremål i kvarnen. Försök att rengöra den med en dammsugare, annars kan du kontakta WMF:s kundtjänst.
	Markören för kaffemalningsgrad är svår att använda.	Ändra endast kvarnens inställning när den körs.
	Apparaten producerar inte kaffe eller någon annan begärd tillagning.	Ett problem har identifierats vid beredning av drycken. Apparaten har startat om automatiskt och är redo för en ny cykel.
	Du har använt malet kaffe istället för kaffeböner i behållaren för kaffeböner.	Använd dammsugaren för att ta bort malet kaffe från behållaren för kaffeböner. Lägg endast i kaffeböner i behållaren för kaffeböner, undvik andra produkter (t.ex. kryddor)
	Varningen för kaffeböner är aktiverad, även om det finns kaffeböner i behållaren	Du kan öppna locket och skaka bönerna med händerna. Undvik att använda oljiga, karamelliserade eller smaksatta kaffeböner som inte går in lätt i kvarnen.

FUNKTION	PROBLEM	KORRIGERANDE ÅTGÄRD
	Det finns vatten under apparaten.	Innan du tar bort vattenbehållaren väntar du i 15 sekunder efter att kaffet har upphört att rinna, så att apparaten avslutar cykeln ordentligt. Kontrollera att dropptråget är korrekt placerat på maskinen. Det måste alltid vara på plats även när apparaten inte används. Dropptråget ska inte tas bort under en cykel.
	Det finns vatten i behållaren för malet kaffe.	Om det rinner lite vatten på apparatens övre hölje, leds detta flöde direkt till kaffebehållaren. Undvik att stapla en fylld kopp på apparatens ovsida.
	När du stänger av apparaten rinner det ut varmvatten ur kaffeutloppen och blocket för One Touch Cappuccino.	Beroende på vilken typ av recept som bereds kan maskinen köra en automatisk sköljcykel när den stängs av för att undvika igensättning. Denna cykel varar endast i några sekunder och stoppas automatiskt.
Använda drycker	Blocket för One Touch Cappuccino suger inte in mjölken.	Kontrollera att blocket är korrekt monterat (särskilt kopplingen i mjölkroret). Kontrollera att ångmunstycket inte är blockerat. Om detta är fallet, se nedan "Maskinens ångmunstycke verkar vara helt eller delvis blockerat". Kontrollera att kopplingen inte är blockerad eller smutsig. Lägg den i blöt i en blandning av varmt vatten och diskmedel, skölj och torka den innan du monterar den igen. Se till att det flexibla röret inte är blockerat eller vridet och att det är korrekt insatt i blocket för One Touch Cappuccino för att undvika eventuella läckage av luft. Kontrollera att det är helt nedsänkt i mjölken. Skölj och rengör blocket (se avsnittet om att skölja och rengöra blocket för One Touch Cappuccino).
Använda mjölkskum	Blocket för One Touch Cappuccino producerar lite eller inget skum.	För mjölkdrycker rekommenderar vi att du använder nyöppnad färsk, pastöriserad eller ultrapastöriserad mjölk. Det rekommenderas också att använda en kall behållare.
	Mjölken eller vattnet rinner inte korrekt in i koppen/kopparna.	Kontrollera att blocket för One Touch Cappuccino  sitter korrekt.
	Det finns spår av mjölk i en americano eller i varmt vatten.	Genomför en mjölksköljningscykel eller demontera och rengör tillbehöret för blocket för One Touch Cappuccino innan beredningen.
	Min espresso eller kaffe är inte tillräckligt varma.	Kör en sköljningscykel av kaffekretsen innan du bereder kaffet. Öka kaffetemperaturerna i den avancerade menyn eller i inställningsmenyn. Värm koppen genom att skölja den med varmt vatten innan du gör drycken. Välj en kopp enligt önskad receptvolym. Eller värm koppen genom att skölja den med hjälp av funktionen för varmt vatten med en knapptryckning.

FUNKTION	PROBLEM	KORRIGERANDE ÅTGÄRD
	Kaffet är för ljust eller för svagt.	Undvik att använda oljiga, karamelliserade eller smaksatta kaffeböner. Kontrollera att kaffebönorna matas ut korrekt och att sensorn inte hindras av något. Minska beredningens volym och öka styrkan på din dryck. Tryck på markören för malningsgrad åt vänster för att mala finare. Gör drycken i två cykler med hjälp av funktionen 2 koppar.
	Kaffet kommer ut för sakta.	Skjut justeringsknappen för finmalning till höger för att göra kaffet grövre (beroende på vilken typ av kaffe som används). Kör en eller flera sköljningscykler. Kör en maskinrengöring (se <i>avsnitt 12</i>).
	Ditt te är inte tillräckligt varmt eller för varmt.	Höj eller sänk varmvattentemperaturen i menyn Inställningar.
Använda ånga	Maskinens ångmunstycke verkar vara helt eller delvis blockerat.	Demontera munstycket från dess stöd med demonteringsnyckeln (<i>bild F4</i>). Byt ut stödet utan munstycket. Starta sköljningscykeln för blocket för One Touch Cappuccino för att ta bort eventuella kvarvarande avlagringar. Rengör ångmunstycket och se till att munstyckets öppning inte blockeras av rester av mjölk eller kalk. Använd rengöringsnålen vid behov (<i>bild F5</i>).
	Ingen ånga kommer ut ur ångmunstycket.	Kontrollera att ångmunstycket inte är blockerat. Se <i>Maskinens ångmunstycke verkar vara helt eller delvis blockerat</i> ovan. Om detta inte fungerar tömmer du vattenbehållaren och tar tillfälligt bort Claris-filtret. Fyll vattenbehållaren och kör ångsköljningen (5 till 10) i ett sträck i en behållare tills du får en kontinuerlig ångstråle. Sätt tillbaka filtret i behållaren och återgå till att använda vanligt vatten.
	Ånga läcker ut från dropptrågets galler.	Beroende på beredningstypen kan ånga släppas ut från dropptrågets galler.
Användning av underhåll	Maskinen begär inte avkalkning.	Avkalkningscykeln begärs efter ett stort antal tillagningar.
	Det rinner inte mycket genom kaffemunstycket under avkalkningen.	Under avkalkningen pågår flera åtgärder i apparaten utan att permanent rinna genom munstycket.
	Det finns lite malet kaffe i dropptråget.	En liten mängd malet kaffe kan sätta sig i dropptråget. Maskinen är utformad för att släppa ut allt överflödigt malet kaffe så att filteringsområdet förblir rent.
	När uppsamlaren av kaffesump har tömts visas varningsmeddelandet fortfarande på skärmen.	Byt ut uppsamlaren av kaffesump korrekt och följ anvisningarna på skärmen. Vänta i minst 6 sekunder innan du byter ut dem.

FUNKTION	PROBLEM	KORRIGERANDE ÅTGÄRD
	Vattenbehållaren har fyllts men varningsmeddelandet visas fortfarande på skärmen.	Du kanske inte har fyllt på tillräckligt med vatten för att produkten ska kunna upptäcka vattennivån, fyll behållaren helt. Kontrollera att behållaren är korrekt installerad på enheten. Flottören längst ned i behållaren ska röra sig fritt. Kontrollera och avblockera flottören vid behov.

CE Apparaten följer de europeiska direktiven 2014/35/EU, 201/30/EU och 2009/125/EU.



I livscykelns slutskede får denna produkt inte kastas i vanligt hushållsavfall utan måste i stället lämnas till en uppsamlingsplats för återvinning av elektriska och elektroniska apparater. Materialen är återvinningsbara i enlighet med deras märkning. Återanvändning, återvinning och andra sätt att återanvända gamla apparater är en viktig insats för att skydda vår miljö. Be dina lokala myndigheter om information om lämplig bortskaffningsplats.

Tänk på att skydda miljön! Din apparat innehåller värdefulla råvaror som kan återvinnas. Lämna därför din apparat på ett insamlingsställe i din stad eller kommun.

Kan komma att ändras

TR KULLANIM TALİMATI

1	Teknik özellikler	428	8	İçecek hazırlama	440
2	Önemli güvenlik bilgileri	428	8.1	Kahve içecekleri	440
2.1	Uygun kullanım	429	8.2	Çaylar / sıcak su	440
2.2	Sadece Avrupa ülkeleri için	431	8.3	Sütlü içecekler	440
2.3	Kurulum için tavsiyeler	431	8.4	Kalıcı ayarlar	442
2.4	Önemli ürün bilgileri	433	9	Profil menüleri	444
2.5	İlk kez kullanımdan önce	433	9.1	Profil oluşturma ve silme	444
3	Bileşenler	434	9.2	Favori tarif oluşturma ve silme	444
4	Modeller arasındaki farklar	435	10	Ayar menüsü	444
5	Genel görünüm	436	11	Genel bakım	446
5.1	Farklı düğmelerin gösterimi	436	11.1	Kahve atığı toplayıcısının ve damlama tepsisinin bakımı	446
5.2	Işık ayarları	437	11.2	Su haznesinin bakımı	447
6	Cihazın kurulumu	437	11.3	Süt sisteminin bakımını neden ve nasıl yapmalıyım?	447
6.1	Suyun sertliğini ölçme	438	11.4	Kahve çekirdeği haznesi neden ve nasıl temizlenir?	448
6.2	Filtrenin takılması	438	11.5	Genel bakıma toplu bakış	448
7	İçecek hazırlamadan önce önemli bilgiler	439	12	Diğer bakımlar	449
7.1	Cihazın hazırlanması	439	13	Sorun giderme	450
7.2	Öğütücüyü hazırlama	439			
7.3	Kahve çıkışını ayarlama	440			

ŞEKİL LİSTESİ

A İlk kullanım | **B** Suyun sertliğini ölçme | **C** Aynı anda iki bardak tarif yapma | **D** Sütlü bir tarif yapma | **E** Hızlı süt durulama (Hızlı Temizleme) | **F** Süt sistemini elle detaylı temizleme | **G** Kireç çözme programı | **H** Makinenin tam otomatik temizliği | **I** Kahve atığı toplayıcısını boşaltma | **J** Damlama tepsisini boşaltma

WMF PERFECTION 600-SERİSİ

TAM OTOMATİK KAHVE MAKİNESİ

Tebrikler! Artık WMF Perfection tam otomatik kahve makinenizi gururla kullanabilirsiniz.

İçeceklere ana arayüz üzerinden tek bir dokunuşla erişebilirsiniz. Ekran, kahvelerinizi hazırlanırken ilerleme durumunu takip etmenizi ve farklı menüleri kolayca erişmenizi sağlar. Çoğu içecek, ikili gruplar şeklinde hazırlanabildiği için muhabbete daha fazla zaman kalır.

WMF Perfection tam otomatik kahve makinenizi uzun yıllar keyifle kullanmanızı dileriz.

1 | TEKNİK ÖZELLİKLER

Cihaz: WMF Perfection tam otomatik kahve makinesi
Güç kaynağı: 220-240 V~/50 Hz
Pompa basıncı: 15 bar
Kahve çekirdeği kabı: 250 g
Atık kabı kapasitesi: 9 porsiyon
Su haznesi: 3,0 l
Güç tüketimi: Çalıştırma sırasında 1550 W
Kullanım ve saklama: İç mekanda, kuru (donmadan korunacağı) bir yerde
Kablo uzunluğu (m): yakl. 1,1
Boyutlar (mm) Y×G×D: 371×250×410
Ağırlık (kg): 9,3

Bu cihazın garanti süresi 2 yıldır. Ülkenizdeki diğer garanti hüküm ve koşullarıyla ilgili ayrıntılar için lütfen garanti belgesine bakın.

Üretici:
SAS GSM
1076 Rue Saint-Léonard 53100 Mayenne
Fransa

2 | ÖNEMLİ GÜVENLİK BİLGİLERİ

Önemli bilgiler, bu kullanım talimatı belgesinde aşağıdaki semboller ve işaret sözcükleri kullanılarak belirtilmiştir:

UYARI ciddi yaralanmalara neden olabilecek tehlikeli durumları belirtir.

DİKKAT hafif veya orta derecede yaralanmalara neden olabilecek potansiyel olarak tehlikeli durumları belirtir.

ÖNEMLİ maddi hasara yol açabilecek durumları belirtir.

NOT ürünün güvenli kullanımına ilişkin ek bilgiler sağlar.

 **Semboller:** İşaretlere dikkat edin ve belirtilenlere uyun.

2.1 | UYGUN KULLANIM

- Temizleme ve kullanıcı bakım işlemleri, gözetim altında olmadıkları sürece çocuklar tarafından yapılmamalıdır
- Lütfen ilk kullanım öncesinde cihazın kullanım talimatlarını dikkatlice okuyun ve ileride başvurmak üzere saklayın: WMF, cihazın uygunsuz kullanımı ile ilgili hiçbir sorumluluk kabul etmez.

ÖNEMLİ

 Her sütlü tariften sonra makine, sütün temizlenmesini önerir. Optimum hijyeni ve süt sisteminizin düzgün çalışmasını sağlamak için bunu yapmanız önerilir.

 Hijyeni sağlamak için düzenli kullanımda günlük olarak veya uzun süre kullanılmadığında (2 günden fazla) tekrar kullanacağınız zaman süt sisteminin tamamını elle temizlemeniz önerilir.

 Hijyeni sağlamak ve her kullanımda aynı köpüğü elde etmek için süt hortumunu ve plastik çıkış ağzını yaklaşık üç ayda bir değiştirmeniz önerilir. Bu aksesuarları, WMF web sitesi üzerinden temin edebilirsiniz.

- Bu cihaz, güvenliklerinden sorumlu bir kişi tarafından cihazın kullanımıyla ilgili talimat vermediği veya gözetim altında tutulmadığı sürece fiziksel, duyu-sal veya zihinsel becerileri kısıtlı olan veya deneyimi ve bilgisi yeterli olmayan kişiler (çocuklar dahil) tarafından kullanılmak üzere tasarlanmamıştır.

- Çocuklar, cihazla oynamadıklarından emin olmak için gözetim altında tutulmalıdır.
- Güç kablosu veya fişi hasarlıysa cihazı kullanmayın. Güç kablosu, olası bir tehlikeyi önlemek için üretici, üreticinin satış sonrası servisi veya benzer niteliklere sahip bir kişi tarafından değiştirilmelidir.
- Cihazınız, yalnızca 2.000 m'nin altındaki bir rakımda ev içinde kullanım için tasarlanmıştır.
- Cihazı, güç kablosunu veya fişini, suya veya başka bir sıvıya daldırmayın.
- Cihazınız sadece evde kullanım için tasarlanmıştır.
- Garanti kapsamına girmeyen aşağıdaki ortamlarda kullanılması amaçlanmamıştır:
 - mağazalar, ofisler ve diğer çalışma ortamlarındaki personel mutfak alanları;
 - çiftlik evleri;
 - oteller, moteller ve diğer konut tipi ortamlardaki müşteriler tarafından;
 - pansiyon türü tesisler.

- Cihazınızı temizlemek için her zaman temizleme talimatlarını uygulayın:
 - cihazın fişini çekin,
 - cihazı sıcakken temizlemeyin,
 - nemli bir bez veya süngerle temizleyin,
 - cihazı, güç kablosunu veya fişi kesinlikle suya daldırmayın veya akan suyun altında tutmayın.
- Yanma riskini önlemek için çıkış ağızını kullanırken doğru şekilde yönlendirildiğinden emin olun.
- Öğütme değirmenine yabancı cisimler sokmayın.
- Cihaz, kullanımdayken bir dolaba yerleştirilmemelidir.

UYARI



Bu cihazı doğru kullanmazsanız yaralanma riskleri doğar. Kullandıktan sonra artık ısıya maruz kalan sıcak yüzeylere (buhar çıkış ağızı) dokunmayın.

2.2| SADECE AVRUPA ÜLKELERİ İÇİN

- Bu cihaz, gözetim altında tutuldukları, cihazın güvenli kullanımını hakkında talimatlar verildiği ve ilgili tehlikelerin tamamen farkında oldukları sürece 8 yaş ve üzeri çocuklar tarafından kullanılabilir.
- Temizlik ve kullanıcı bakımı, 8 yaşından büyük ve bir yetişkinin gözetimi altında olmadıkları sürece çocuklar tarafından yapılmamalıdır.
- Cihazı ve kablosunu, 8 yaşından küçük çocukların erişemeyeceği yerlerde saklayın.
- Bu cihaz, gözetim altında olmaları veya cihazın güvenli kullanımıyla ilgili talimatları almış ve ilgili tehlikeleri anlamış olmaları koşuluyla fiziksel, duyu-sal veya zihinsel becerileri kısıtlı olan veya deneyimi veya bilgisi yeterli olmayan kişiler tarafından kullanılabilir.
- Çocuklar, cihazı oyuncak olarak kullanmamalıdır.

- Atık Elektrikli ve Elektronik Ekipmanlar (WEEE) hakkındaki 2012/19/UE sayılı Avrupa Direktifi, eski elektrikli ev aletlerinin normal kentsel atık gibi atılmasını zorunlu kılar. Eski cihazlar, içerdikleri malzemelerin geri kazanımını ve geri dönüşümünü optimize etmek ve insan sağlığı ve çevre üzerindeki etkiyi azaltmak için ayrı olarak toplanmalıdır.

2.3| KURULUM İÇİN TAVSİYELER

- Makinenin fişini takmak için yalnızca topraklı bir priz kullanın. Cihazın isim levhasında belirtilen güç geriliminin şebeke tesisatınızdakine uygun olup olmadığını kontrol edin.
- Düzgün çalışmıyorsa veya hasar görmüşse cihazı kullanmayın. Böyle bir durum yaşanırsa yetkili servise başvurun.
- Güvenliğiniz için bu cihaz, yürürlükteki standartlara ve yönetmeliklere (düşük gerilim, elektromanyetik uyumluluk, gıda maddeleriyle temas eden malzemeler, çevre vb. ile ilgili direktifler) uygundur.
- Elektrik bağlantısını yanlış yapmak, garantinizi geçersiz kılacaktır.
- Damlama tepsisi ve ızgara yerinde değilse cihazı kullanmayın.

- Cihazı uzun bir süre kullanmayacaksanız fişini prizden çekin.
- Çalışma sırasında veya cihazı temizlemeden önce bir sorun olursa fişi prizden çekin.
- Cihazın fişini çıkarmak için kablodan çekmeyin.
- Güç kablosu, kesinlikle cihazınızın sıcak parçalarına yakın veya temas halinde, bir ısı kaynağının yakınında veya keskin bir kenar üzerinde olmamalıdır.
- Kablonun ve ellerinizin cihazın sıcak kısımlarına (buhar çıkış ağız) temas etmemesine dikkat edin.
- Cihazınızdaki kireci temizlemeyle ilgili talimatlara bakın.
- Müşteri tarafından yapılan temizlik ve günlük bakım dışındaki tüm işlemler, yetkili servis tarafından yapılmalıdır.
- Cihazın aksesuarları ve çıkarılabilir parçaları, bulaşık makinesinde yıkamak için uygun değildir.
- Güvenliğiniz için yalnızca cihazınız için tasarlanmış WMF aksesuarlarını ve yedek parçalarını kullanın.
- Bu cihaz, 2 yaşından küçük bebeklere içecek hazırlamak için uygun değildir.
- Tüm cihazlar, sıkı kalite kontrol prosedürlerine tabidir. Bu prosedürler, herhangi bir kullanım belirtisini açıklayabilecek, rastgele seçilmiş cihazlar üzerinde yürütülen gerçek kullanım testlerini içerir.
- Yaralanma riskini azaltmak için kabloyu, bir çocuk tarafından çekilebilecek veya biri takılıp düşebilecek şekilde masa veya tezgah üzerinde asılı halde bırakmayın.
- Demleme döngüsünden hemen sonra hazneye kesinlikle soğuk su dökmeyin. Hazırlıklar arasında cihazı soğumaya bırakın.
- Cihazı, sıcak haldeki doğalgazlı veya elektrikli ocak üzerine veya yakınına ya da ısıtılmış fırının içine yerleştirmeyin.
- Cihazı, kullanım amacı dışında kullanmayın.
- Cihazı kesinlikle ıslak elle çalıştırmayın.

2.4| ÖNEMLİ ÜRÜN BİLGİLERİ

NOT



Bu talimatları dikkatlice okuyun ve ileride başvurmak üzere saklayın. Lütfen güvenlik yönergelerine uyun.

Cihaz, yalnızca kullanım amacı doğrultusunda ve bu kılavuza uygun olarak kullanılmalıdır. Kılavuz, cihazın kullanımı, temizliği ve bakımı ile ilgili talimatları içerir. Talimatlara uyulmamasından kaynaklanan herhangi bir hasar için sorumluluk kabul etmemekteyiz.

Bu kullanım kılavuzunu güvenli bir yerde saklayın ve cihazın muhtemel sonraki kullanıcılarına cihaz birlikte aktarın. Lütfen ayrı olarak eklenmiş olan garanti bilgilerini de dikkate alın. Kullanım sırasında güvenlik önlemlerine uyulmalıdır.

2.5| İLK KEZ KULLANIMDAN ÖNCE

- 1| Cihazı ve tüm aksesuarları kutudan dikkatlice çıkarın ve tüm bileşenlerin ve aksesuarların eksiksiz ve hasarsız olduğundan emin olun.
- 2| Kullanmadan önce tüm ambalaj malzemelerinin çıkarıldığından emin olun.
- 3| İlk kullanım öncesinde ve uzun süreli saklamadan sonra cihazı, bileşenleri ve aksesuarları *bölüm 11*'de açıklandığı gibi temizleyin. Tüm yüzeyleri temizlemek için her zaman yumuşak bir bez kullanın.

3 | BİLEŞENLER

- | | | | |
|----|--|----|---|
| 1 | Sökme aleti + temizleme iğnesi | 19 | Süt çubuğu |
| 2 | One Touch Cappuccino bloğu | 20 | Süt kabı + kapak (modele göre) |
| 3 | Temizleme tableti hunisi | 21 | Ayarlar için dokunmatik düğme |
| 4 | Su haznesi kapağı | 22 | Sıcak Su ve Hızlı Temizleme için dokunmatik düğme |
| 5 | Kahve çekirdeği kabı kapağı | 23 | Açma/Kapatma için dokunmatik düğme |
| 6 | Su haznesi sapı | 24 | Ana ekran için dokunmatik düğme |
| 7 | Bağlantı aksesuarı ile birlikte Claris - Aqua Filtre Sistemi | 25 | Orta dokunmatik gösterge paneli |
| 8 | Su haznesi | 26 | Profil 1 |
| 9 | Kahve atığı toplayıcısı | 27 | Profil 2 |
| 10 | Yüksekliği ayarlanabilir kahve çıkışları | 28 | Profil 4 |
| 11 | Çıkarılabilir musluk kapağı | 29 | Profil 3 |
| 12 | Damlama tepesinde su seviyesi göstergesi | 30 | Hoş geldiniz kutusu |
| 13 | Izgara ve çıkarılabilir damlama tepsi | 31 | Temizleme tabletleri |
| 14 | Fincan LED ışığı | 32 | Su sertliği şeritleri (2x) |
| 15 | Ortam LED ışığı | 33 | Süt çubuğu için temizleme fırçası |
| 16 | Hızlı Temizleme ağız çıkışı | 34 | Sıvı kireç çözücü |
| 17 | Süt hortumu konektörü | 35 | Toz kireç çözücü |
| 18 | Süt hortumu | | |

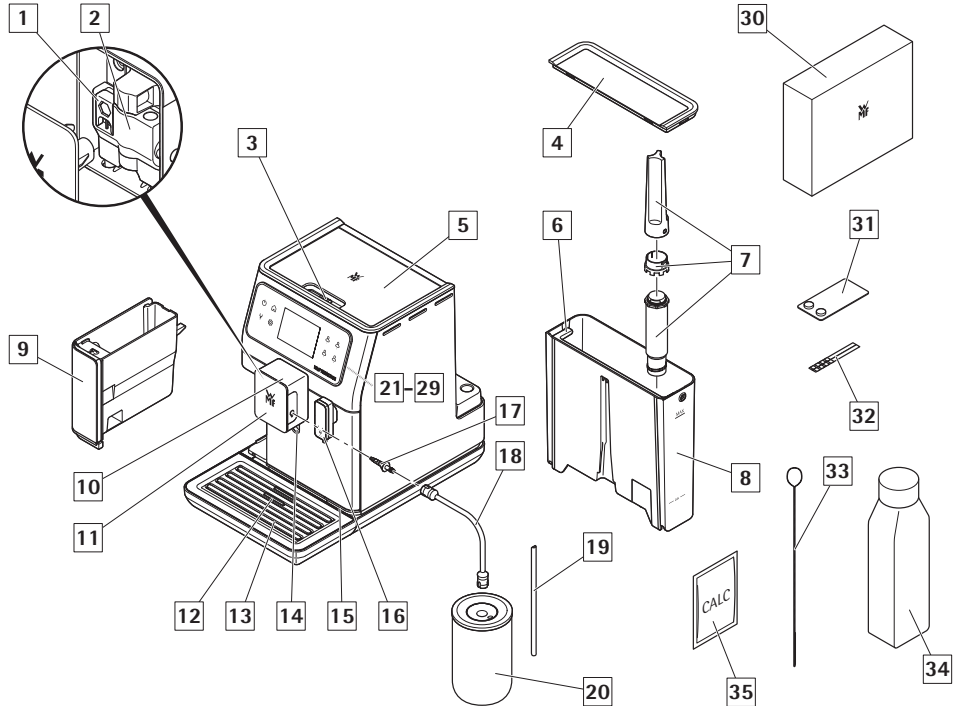













4 | MODELLER ARASINDAKİ FARKLAR

ÖZELLİKLER	WMF PERFECTION 640	WMF PERFECTION 660	WMF PERFECTION 680
Renk Tasarımı	gümüş	gümüş	gümüş
Tarifler			
Ristretto	✓	✓	✓
Espresso	✓	✓	✓
Lungo	✓	✓	✓
Café Crème	✓	✓	✓
Doppio	✓	✓	✓
Americano	✓	✓	✓
Filtre Kahve	✓	✓	✓
Sürahi Tipi Hazne İşlevi	✓	✓	✓
Cappuccino	✓	✓	✓
İtalyan Cappuccino	✓	✓	✓
Latte Macchiato	✓	✓	✓
Caffe Latte	✓	✓	✓
Flat White	✓	✓	✓
Espresso Macchiato	✓	✓	✓
Süt Köpüğü	✓	✓	✓
Nitro Kahve	–	✓	✓
Soğuk Kahve	–	–	✓
Buzlu Latte	–	–	✓
Çay (siyah / beyaz / yeşil)	–	✓	✓
Ayarlar			
Profil ayarları	4	6	8
Kahve sertliği ayar seçenekleri	3	4	4
Ön demleme seçenekleri	3	3	3
İşlev			
Click & Clean	✓	✓	✓
Fincanı durulamak için sıcak su	✓	✓	✓
Makineyi güncellemek için WIFI	✓	✓	✓
Aksesuar			
Cam süt kabı dahildir	–	✓	✓

5| GENEL GÖRÜNÜM

5.1| FARKLI DÜĞMELERİN GÖSTERİMİ

DÜĞME	AÇIKLAMA / GENEL İŞLEVLER
	Makinenin açılması ve kapatılması. Makineyi çalıştırmak için düğmeye basmak gerekir.
	Ana sayfa düğmesi. Ana menüye dönmenizi sağlar.
	Makine bir dizi ayara sahiptir – bunlara göz atın! Bunlar, daha kişiselleştirilmiş bir deneyim oluşturmanızı sağlar.
	Durulama, fincanınızı önceden ısıtma ya da doğrudan sıcak su alma için doğrudan sıcak su erişimi.
	Önceki ekrana dönmenizi sağlar.
	Sonraki adıma geçin. Örneğin, bir Cappuccino hazırlarken belirli bir süre sonrasında süt hazırlamadan espresso hazırlamaya geçin.
	Menüde yukarı doğru gezinin / seçilen parametreyi artırın. Menüde aşağı doğru gezinin / seçilen parametreyi azaltın.
	 düğmesine basarak cihazınızla bir veya iki fincan hazırlayabilirsiniz.
OK	Seçimin onaylanması.
START	Seçimin başlatılması.
STOP	Seçimin durdurulması.
	Ekranın sağındaki profil düğmeleri.
	Ekranın sol üst kısmındaki profil düğmesi.
	Bağlamsal düğme; işlevi mevcut ekrana bağlıdır (tarifler için gelişmiş ayarlar, profiller için ayarlar vb.).
	WIFI bağlantı durumu.

5.2| IŞIK AYARLARI

Düğmelerin arka ışıklandırması hakkında özel bilgiler

- Bir düğme yanmıyorsa ilgili işleve erişilemez.
- Hafifçe yanıyorsa işlev kullanılabilir ve seçilebilir.
- İstenen işlem devam ederken ışık çok parlak hale gelir.

Cihazın tabanındaki ışık efektleri hakkında özel bilgiler

- Makine AÇIK durumdayken tabanda parlak bir ışık yanar. Işığı *bölüm 10*'da açıklandığı gibi açabilir veya kapatabilirsiniz.
- Makine KAPALI durumdayken taban ışığı yanmaz.
- Işık değişken moddaysa bir içecek hazırlanıyordur. Ayrıca makine başlatılırken ve durdurulurken de bu moddadır.
- Tabandaki ışık yanıp sönüyorsa devam eden eylemi sonlandırmak için kullanıcının müdahale etmesi gerekir.
- Uyarı bilgileri gibi tüm genel bilgiler, gösterge panelinde  görüntülenir.

NOT



Bu ürün, enerji verimliliği sınıfı D olan bir ışık kaynağı içerir. Üründeki ışık veren bileşenin aydınlatma amaçlı olmadığını lütfen unutmayın. Işık veren bileşen, yetkili servis personeli tarafından değiştirilebilir.

Cihazın musluğu ışığı hakkında özel bilgiler

- Bir tarifin işlemi devam ediyorken musluk lambası otomatik olarak etkinleştirilir.

6| CİHAZIN KURULUMU

Kılavuzun önceki kısımlarındaki ilk kullanım bölümüne (*şekil A1 - A15*) bakın.

UYARI



Cihazı topraklı bir 230 V şebeke prizine bağlayın. Bunu yapmamanız durumunda elektrik nedeniyle ölümcül yaralanma riskiyle karşı karşıya kalırsınız! *Bölüm 10*'da belirtildiği şekilde güvenlik yönergelerine uyun.

Makinenizi su sıçramalarından ve ısı kaynaklarından uzak, sabit, düz ve ısıya dayanıklı bir yüzeye yerleştirin. Cihaz ısı yaydığı için seçilen yerin yeterince havalandırıldığından emin olun. Lütfen cihazı mermer gibi yüzeylerin üzerine yerleştirmeyin. Gösterge paneli  üzerindeki koruyucu filmi çıkarın.

Damlama tepsisi hakkında özel bilgiler

Hazırlama sırasında ve sonrasında cihazdan akabilecek suyu veya kahveyi toplamanızı sağlar. Her zaman yerinde bırakmak ve düzenli olarak boşaltmak önemlidir.

Cihazın açılması

AÇMA/KAPATMA düğmesine  basarak cihazı açın, ekranda *WMF logosu* görünür. Cihazınızda belirtilen talimatları izleyin (*şekil A1 - A15*).

Başlangıç ayarları

Makineyi ilk kez kullanırken çeşitli ayarları yapılandırmanız istenecektir. Ekranda görüntülenen göstergeleri takip edin.

6.1 | SUYUN SERTLİĞİNİ ÖLÇME

Makinenizi, suyunuzun sertliğine bağlı olarak 0 ile 4 arasında ayarlamamız gerekir. Bunu yapmak için aşağıdaki talimatları izleyin:

- 1| Cihazı ilk kez kullanmadan önce suyunuzun sertliğini kontrol edin, böylece cihazı buna göre ayarlayabilirsiniz. Bu işlem, makinenizi

suyun sertliğinin farklı olduğu bir yerde kullandığınızda veya suyun sertliğinde bir farklılık tespit ederseniz de yapılmalıdır.

- 2| Suyun sertliğini kontrol etmek için makinenizle birlikte gelen test şeridini  kullanın veya yerel su idaresine başvurun.

Sınıfların ayrıntıları, aşağıdaki tabloda verilmiştir:

SERTLİK DERECEŚİ	SINIF 0	SINIF 1	SINIF 2	SINIF 3	SINIF 4
° dH	< 3°	> 4°	> 7°	> 14°	> 21°
° e	< 3,75°	> 5°	> 8,75°	> 17,5°	> 26,25°
° f	< 5,4°	> 7,2°	> 12,6°	> 25,2°	> 37,8°
Cihaz ayarı	0 – çok yumuşak	1 – yumuşak	2 – orta sertlikte	3 – sert	4 – çok sert

- 3| Bir bardak su doldurun ve içine bir şerit sokun (*şekil B1 + B2*).
- 4| Şeridi bardaktan çıkarın. 1 dakika sonra su sertliği seviyesini okuyun (*şekil B3 + B4*).
- 5| Cihazı yapılandırırken kırmızı bölgelerin sayısını belirtin (*şekil B5 + B6*).

- 3| Filtre takıldığında (resimde 1. konum, açık göstergede sol taraftaki sayı) filtrenin üst ucunda bulunan gri halkayı çevirerek ayı ayarlayın. Filtrenin değiştirilmesi gereken ay, aşağıdaki resimde 2. konumda gösterilmiştir (açık göstergede sağ taraftaki sayı).

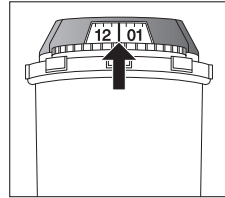

6.2 | FİLTRENİN TAKILMASI





Cihaz ilk kez açıldığında filtreyi takmak isteyip istemediğinizi sorar. Bunu yapmak istiyorsanız **YES** (Evet) seçeneğini belirleyin ve ekrandaki talimatları izleyin.

- 1| Filtreyi cihaza takın.
- 2| **YALNIZCA** filtre  ile birlikte gelen aksesuarı kullanarak filtreyi su haznesinin altına vidalayın (*şekil A4 + A5*).

- 4| Lütfen filtre montajından sonra su haznesini doldurduğunuzdan emin olun.
- 5| Buhar çıkışının altına 0,6 l'lik bir kap koyun (*şekil A8*).
- 6| Makine su devrelerini doldurmaya başlar, devreleri ön ısıtmaya tabi tutar ve ardından otomatik durulamayı tamamlar. Kurulum tamamlandığında ekranda bilgi verilir.

7 | İÇECEK HAZIRLAMADAN ÖNCE ÖNEMLİ BİLGİLER

7.1 | CİHAZIN HAZIRLANMASI

- 1| Su haznesini  çıkarın ve en fazla 3 l su ile doldurun (*şekil A3 + A6*).
- 2| Su haznesini  yerine yerleştirin (*şekil A7*).
- 3| Kahve çekirdeği kabının kapağını  çıkarın ve kahve çekirdeklerini doldurun (maks. 250 g) (*şekil A12 + A13*).
- 4| Kahve çekirdeği kabının kapağını  yerine yerleştirin (*şekil A14*).

DİKKAT



Su haznesine  sıcak su, süt veya başka bir sıvı doldurmayın.

DİKKAT



Kahve kabına kesinlikle öğütülmüş kahve koymayın. Bu cihazda yağlı, karamelize veya aromalı kahve çekirdekleri kullanmamanız tavsiye edilir. Bu tür çekirdekler cihaza zarar verebilir. Kahve çekirdeklerinin küçük taş parçaları gibi yabancı parçacıklar içerip içermediğini kontrol edin. Yabancı parçacıklar kaynaklı herhangi bir hasar, garantiyi geçersiz kılacaktır. Kahve çekirdeği kabının içine su koymayın.

7.2 | ÖĞÜTÜCÜYÜ HAZIRLAMA

Makineniz, seçilen içeceklere ve kahve sertliğine göre öğütülmüş kahve miktarını otomatik olarak ayarlar.

Kahve çekirdeklerinin ne kadar ince öğütüleceğini ayarlayarak kahvenizin sertliğini de ayarlayabilirsiniz. Genel olarak kahve çekirdeği ne kadar ince öğütülürse kahve o kadar sert ve kremi olacaktır.

Bu, kullanılan kahve türüne göre de değişiklik gösterebilir. Espresso'lar için ince tane ayarı, kahveler için ise daha iri tane ayarı önerilir.

Cihazın üst tarafında bulunan kahve telvesi incelik ayarlayıcısını çevirerek öğütme inceliğini ayarlayın (*şekil A12*).

DİKKAT



Yeni ürünlerde öğütücü konumu, fabrika ayarlı olup öğütücünün optimum yapılandırılmaya ayarlanmasını sağlamak için 30 tarif boyunca değiştirilmemelidir. Ancak kahve çok yavaş dağıtılıyorsa, daha kaba olması için ayarlayıcıyı sola doğru 1 çentik çevirebilirsiniz.

NOT



Bu ayar, öğütme sırasında kademe kademe yapılmalıdır. Her seferinde 1 kademe hareket ettirmeniz tavsiye edilir; 3 tarif sonrasında tatta belirgin bir değişiklik fark edilebilir.

Öğütme inceliğini ayarlamak, kahve türünü değiştirdiğinizde ya da daha hafif veya daha sert kahve yapmak istediğinizde kullanışlıdır. Ancak bu ayarın sistematik olarak kullanılması tavsiye edilmez.

7.3| KAHVE ÇIKIŞINI AYARLAMA

Makineyle yapılabilen tüm içecekler için kahve çıkışlarını [10] fincan veya bardağınızın boyutuna göre alçaltabilir veya yükseltebilirsiniz (*şekil A15*).

NOT



Kahve çıkışları [10] fincanların boyutuna göre yüksek ayarlanırsa su sıçraması veya haşlanma meydana gelebilir.

8| İÇECEK HAZIRLAMA

Hazırlık: Fincanları kahve çıkış ağzlarının altına yerleştirin. İstedığınız içecek için ilgili düğmeye basın.

8.1| KAHVE İÇECEKLERİ

Kullanılabilen ayarlar: Farklı miktarlarda kahve çekirdeği tercih ederek kahvenin sertliğini değiştirmek mümkündür.

[+] düğmesine basarak cihazınızla bir veya iki fincan hazırlayabilirsiniz (*şekil C3*).

Ekranın sağ tarafındaki miktar ölçeğini kullanarak, hazırlanan kahvenin hacmini ayarlamak mümkündür (tarifi başlatmadan önce ve tarif hazırlanırken yapılabilir). Makine, çekirdekleri öğütürerek başlar, öğütülmüş kahveyi sıkıştırır ve son olarak kahveyi demler. Diğer ayarlar, (ekranın sağ üst kısmındaki üç küçük noktaya basarak) tarifi gelişmiş ayarlarından yapılabilir: Kahvenizin sıcaklığını ve ön demleme süresini (öğütülmüş kahvenin nemlendirilmesi ile kahvenin akışı arasındaki duraklama süresi) ayarlayabilirsiniz.

STOP düğmesine basarak hazırlama işlemini istediğiniz zaman durdurabilirsiniz.

8.2| ÇAYLAR / SICAK SU

Kullanılabilen ayarlar: Cihazınız, çaylar veya bitki çayları için sıcak su hazırlamanızı sağlar.

Model 640: Örneğin beyaz çay hazırlamak için sıcak su düğmesini [22] kullanabilirsiniz. Fincanı hızlı temizleme çıkışının [16] altına yerleştirin.

Model 660, 680: Üç çay türü (siyah çay, beyaz çay, yeşil çay) için sıcak su sıcaklığı, içecek seçimine uyarlanır; içeceğin hacmini de ayarlayabilirsiniz (hazırlama işlemi öncesinde ve sırasında). Lütfen fincanı kahve çıkışının [10] altına yerleştirin.

8.3| SÜTLÜ İÇECEKLER

Kılavuzun önceki kısımlarındaki *şekil D1 – D6*'ya bakın.

Tarifi başlatmadan önce

1| Süt hortumu konnektörünün [17] daha ince ve uzun tarafını One Touch Cappuccino bloğuna [2] bağlayın (*şekil D1*).

NOT



Tarifi kaliteli yapılmasını sağlamak için süt hortumu konnektörünün [17] daha ince ve uzun tarafını iyice yerleştirmeye dikkat edin.

2| Diğer ucunu içinde süt bulunan bir kaba veya bardağa ya da süt kabına (modele bağlı olarak) daldırın (*şekil D3*).

3| Fincanları kahve/süt çıkış ağzlarının altına yerleştirin (*şekil D6*).

Kullanılabilen ayarlar: Farklı sayıda kahve çekirdeği seçerek kahvenin sertliğini artırmak ve içecek boyutunu seçmek mümkündür. Diğer ayarlar, tarifi gelişmiş ayarlarından yapılabilir.

Buhar, sütü köpürtmek için kullanılır. Buhar üretirken daha yüksek sıcaklık gerektiği için cihaz, ek bir ön ısıtma aşaması uygular.

Tarifi durdurmak için **STOP** düğmesine, bir sonraki tarif adımına geçmek için [2] düğmesine basabilirsiniz (yalnızca 2 veya daha fazla adımlı tarifler için).

NOT



Sütlü tarifleri (kahve ve süt) hazırlarken hacmi değiştirmek mümkün değildir.

Sütlü içecekler hazırladıktan sonra temizlik

Otomatik süt temizleme: Her sütlü tarifi hazırlanmasının ardından ekranda *Do you want to clean it now?* (Şimdi temizlemek ister misiniz?) uyarısı görüntülenir.

Süt sisteminin otomatik temizlenmesi (Click & Clean) yardımıyla One Touch Cappuccino Bloğunu, süt hortumunu ve süt borusunu temizleyebilirsiniz. Süt borusunun ucunu [17] One Touch Cappuccino Bloğuna bağlayın (*şekil E3*). Hortumun diğer ucunu Click & Clean başlığına bağlayın.

NOT



En iyi sonuçları elde etmek için One Touch Cappuccino çıkarılabilir bloğunun [2] düzenli olarak temizlenmesi tavsiye edilir (*bkz. bölüm 11*).

Süt köpüğünün kalitesinde bir değişiklik fark ederseniz durulama ve temizleme işlemini tekrarlamaktan çekinmeyin: Esasen bu tür sorunların nedeni, bakımı iyi yapılmamış bir süt sistemi olabilir.

NOT



Otomatik durulama çıkışları: Makine kapatıldığında, hazırlama türüne göre (kahve veya sütlü tarif) otomatik bir durulama programını tamamlayabilir. Döngü, yalnızca birkaç saniye sürer ve otomatik olarak durur. Süt-süz tarifler için bağlantıyı [17] One Touch Cappuccino bloğundan [2] ayırmanızı öneririz.

ÖNEMLİ



Her sütlü tariftten sonra makine, sütlü temizlenmesini önerir. Optimum hijyeni ve süt sisteminizin düzgün çalışmasını sağlamak için bunu yapmanızı önerilir.

8.4 | KALICI AYARLAR

Aşağıdaki kalıcı ayarlar yapılabilir:

	ÜRÜN	ÇİFT TARİF MÜMKÜN	YAKLAŞIK BOYUT	VARSAYILAN SERTLİK (MİN. / ORTA / MAKS.)	KULLANILABİLEN AYARLAR	PARAMETRELERE BASARAK GELİŞMİŞ AYARLAR
Kahve	Ristretto	Evet (2 öğütme)	25 ml	Maks.	Hacim (20-40 ml, 5 ml'lik adımlarla), sertlik	Kahve sıcaklığı T1 / T2 / T3, ön demleme 2 / 5 / 10 sn
	Espresso	Evet (2 öğütme)	40 ml	Orta	Hacim (40-70 ml, 10 ml'lik adımlarla), sertlik	Kahve sıcaklığı T1 / T2 / T3, ön demleme 2 / 5 / 10 sn
	Lungo	Evet (2 öğütme)	70 ml	Orta	Hacim (70-100 ml, 10 ml'lik adımlarla), sertlik	Kahve sıcaklığı T1 / T2 / T3, ön demleme 2 / 5 / 10 sn
	Café Crème	Evet (2 öğütme)	120 ml	Maks.	Hacim (80-180 ml, 10 ml'lik adımlarla), sertlik	Kahve sıcaklığı T1 / T2 / T3, ön demleme 2 / 5 / 10 sn
	Doppio	Hayır	100 ml	Orta	Hacim (40-140 ml, 10 ml'lik adımlarla), sertlik	Kahve sıcaklığı T1 / T2 / T3, ön demleme 2 / 5 / 10 sn
	Americano	Hayır	160 ml	Orta	Hacim (120-280 ml, 10 ml'lik adımlarla), sertlik	Kahve sıcaklığı T1 / T2 / T3, ön demleme 2 / 5 / 10 sn
	Filtre Kahve	Evet (2 öğütme)	150 ml	Maks. (sabit)	Hacim (80-170 ml, 10 ml'lik adımlarla), sertlik	–
Latte	Sürahi tipi hazne işlevi	Hayır	375 ml	Maks.	Hacim (375-1000 ml, 125 ml'lik adımlarla), sertlik	Kahve sıcaklığı T1 / T2 / T3, ön demleme 2 / 5 / 10 sn
	Cappuccino	Evet (2 öğütme)	180 ml	Orta	Hacim (M, L, XL), sertlik	Kahve sıcaklığı T1 / T2 / T3, ön demleme 2 / 5 / 10 sn, kahve hacmi (40-80 ml); köpük hacmi (küçük, orta, büyük)
	İtalyan Cappuccino	Evet (2 öğütme)	180 ml	Orta	Hacim (M, L, XL), sertlik	Kahve sıcaklığı T1 / T2 / T3, ön demleme 2 / 5 / 10 sn, kahve hacmi (40-80 ml); köpük hacmi (küçük, orta, büyük)
	Latte Macchiato	Evet (2 öğütme)	250 ml	Orta	Hacim (M, L, XL), sertlik	Kahve sıcaklığı T1 / T2 / T3, ön demleme 2 / 5 / 10 sn, kahve hacmi (50-80 ml); köpük hacmi (küçük, orta, büyük)
	Caffè Latte	Evet (2 öğütme)	250 ml	Orta	Hacim (M, L, XL), sertlik	Kahve sıcaklığı T1 / T2 / T3, ön demleme 2 / 5 / 10 sn, kahve hacmi (30-70 ml); köpük hacmi (küçük, orta, büyük)
	Flat White	Hayır	160 ml	Orta	Hacim (M, L, XL), sertlik	Kahve sıcaklığı T1 / T2 / T3, ön demleme 2 / 5 / 10 sn, kahve hacmi (30-70 ml); köpük hacmi (küçük, orta, büyük)
	Espresso Macchiato	Evet (2 öğütme)	50 ml	Orta	Hacim (M, L, XL), sertlik	Kahve sıcaklığı T1 / T2 / T3, ön demleme 2 / 5 / 10 sn, kahve hacmi (30-70 ml); köpük hacmi (küçük, orta, büyük)
	Süt Köpüğü	Hayır	160 ml	–	Hacim (M, L, XL)	–
Buzlu	Nitro Kahve	Hayır	350 ml	Orta	–	Kahve sıcaklığı T1 / T2 / T3, ön demleme 2 / 5 / 10 sn
	Soğuk Kahve	Hayır	350 ml	Maks.	–	Kahve sıcaklığı T1 / T2 / T3, ön demleme 2 / 5 / 10 sn
	Buzlu Latte	Hayır	380 ml	Maks.	–	Kahve sıcaklığı T1 / T2 / T3, ön demleme 2 / 5 / 10 sn
Çay	siyah / beyaz / yeşil	Hayır	200 ml	–	Hacim (50-300 ml, 10 ml'lik adımlarla)	–

T = Sıcaklık

9| PROFİL MENÜLERİ

Profiller ve favori tarifler, tercih ettiğiniz tarifleri kaydetmenize, tarifleri ve ışıklar ile ekran gibi diğer ayarları kişiselleştirmenize olanak tanır.

9.1| PROFİL OLUŞTURMA VE SİLME

Yöntem 1: Ekranın sağındaki bir profil düğmesine basın [26] – [29]. Bu düğme için önceden kaydedilmiş bir profil yoksa ekrandaki talimatları izleyin.

Yöntem 2: Ekranın sol üst köşesindeki profil simgesine (👤), ardından [+] düğmesine basın (maksimum profil sayısına ulaşılmamışsa kullanılabilir).

8 adede kadar farklı profil oluşturulabilir (modele bağlı olarak). Bir profili değiştirmek veya silmek istiyorsanız ilgili profildeki *ayar düğmesine* basın.

9.2| FAVORİ TARİF OLUŞTURMA VE SİLME

Yöntem 1: Bir tarif eklemek için profil arayüzünden [+] düğmesine basın ve ekrandaki talimatları izleyin.

Yöntem 2: Bir tarifin sonunda şu düğmeye basın: (+👤)

Profil başına 8 adede kadar tarif kaydedilebilir. Bir favori tarifi silmek istiyorsanız ilgili kutucuğu basılı tutun, ardından kutucuğun üstünde görüntülenen çarpı işaretine basın ya da ilgili profilin ayarlarına ve ardından *yönetim* bölümüne gidin.

NOT



Bir tarifi değiştirmek, profil menüsündeyken veya tarif hazırlanırken mümkün değildir.

NOT



Favori içeceğinizi hazırlanırken işlemi durdurursanız bu ayar kaydedilecektir.

Her bir profil için özel ayarlar yapabilirsiniz:

- Taban ışığı açık veya kapalı
- Belirli bir favori tarifte otomatik çalıştırma
- Tarifler ekranı
- İsim ekleme
- Renk seçme
- Kısayol seçme
- Tarif kutucuklarını yönetme

10| AYAR MENÜSÜ

Ekran panelinin [21] solundaki dişli çarka (⚙️) basın.

Aşağıdaki ayarlar yapılabilir:

- **Parametreler:** dil, saat, tarih, su sertliği, kahve sıcaklığı, çay sıcaklığı, ölçü birimi, taban ışığı parlaklığı, ekran parlaklığı, otomatik kapanma, otomatik durulama, tarif ekranı (mozaik veya kaydırıcı), ön demleme, kahve türü, ürünü sıfırlama.
- **WIFI bağlantısı:** ağ ekleme veya silme
- **Bilgi:** hazırlanan içecekler, tamamlanan tarif sayısı
- **Yardım ve öğreticiler:** cihazın nasıl kullanılacağını açıklayan videolar

Cihazı güncellemek için WIFI bağlantısı

Cihazınızı internet ağına bağlayabilirsiniz. Bu adımı, ilk çalıştırmada veya daha sonra gerçekleştirmeyi tercih edebilirsiniz. Bu adımı, daha sonra cihazınızın ayarlar düğmesine basarak gerçekleştirebilirsiniz. Güncellemeleri almak için internet bağlantısı gerekir.

Lütfen WLAN yönlendiricinizde veya erişim noktanızda 2,4 GHz frekansının etkinleştirildiğinden emin olun. erişim noktası etkinleştirildi. Ürün şu anda yalnızca aşağıdaki aralıktaki ağları desteklemektedir 2,4 GHz WLAN.

Lütfen şu anda yalnızca WPA/WPA2 şifrelemesine uygun WLAN parolalarının işlenebileceğini unutmayın. şifreleme işlenebilir.

Yönlendiricinizin veya erişim noktanızın WLAN ayarlarında lütfen 2,4 GHz bandını ve/veya WPA veya WPA2 şifreleme seçeneğini seçin.

Bir cep telefonu HotSpot'u kullanıyorsanız, ayarını etkinleştirin „Uyumluluğu En Üst Düzeye Çıkarın.“

1| Cihazınızı internete bağlamak için şu adımları gerçekleştirmeniz gerekir:

- Ağınızı seçin: **Ayarlar** (Settings), **Wi-Fi Settings** (Wi-Fi Ayarları) ve ardından **WIFI Scan** (WIFI Tarama) bölümüne gidin
- Wi-Fi bağlantı parolanızı girin
- Bağlantı yüklenirken **Connection in progress** (Bağlantı devam ediyor) ekranı açılır. Bu adım, birkaç dakika sürebilir.
- Ekranda bağlantının başarılı olduğu onaylanır (✓)

Wi-Fi bağlantı göstergelerinin anlamları:

- Ürün, Wi-Fi'ye bağlı değil (📶)
- Ürün Wi-Fi'ye bağlı (📶)
- Ürün bağlanamadı (📶)

2| Güncelleme varsa ana ekranda bir uyarı görüntülenir. Güncellemeyi o anda veya daha sonra yapmayı tercih edebilirsiniz.

Daha sonra yapmayı tercih ederseniz (güncelleme zorunlu değilse) cihazınızı bir sonraki başlatışınızda yeni bir istek görüntülenir.

3| Wi-Fi bağlantısı için birkaç seçenek sunulur:

- Her zaman bağlan
- Hiçbir zaman bağlanma (güncelleme olup olmadığı hakkında bilgi alınmaz)
- Sınırlı bir süre bağlı kal (yeni bir güncelleme olup olmadığı hakkında uyarı almak için)

Cihazınızı Wi-Fi'ye nasıl bağlayacağınızı açıklayan videolarla <https://link.wmf.com/jqqme3> web sitesinden veya cihazda görüntülenen QR kodu aracılığıyla ulaşabilirsiniz.

Aşağıdaki ana ayarlar mevcuttur:



Tarih	Özellikle su filtresi kullanırken tarihi ayarlamamız gerekir.
Saat	12 veya 24 saat şeklinde görüntülemeyi seçebilirsiniz.
Dil	Sunulanlar arasından istediğiniz dili seçebilirsiniz.
Ölçü Birimi	Ölçü birimini ml veya oz olarak ayarlayabilirsiniz.
Ekran parlaklığı	Ekran parlaklığını istediğiniz gibi ayarlayabilirsiniz.
İçecek sıcaklığı	Kahvelerinizin ve/veya çaylarınızın sıcaklığını üç farklı seviyeye ayarlayabilirsiniz. Bu ayar, genel bir ayardır ve tüm tariflerde varsayılan olarak uygulanır. Ancak bir tarifi başlattığımızda, tarifin gelişmiş ayarını kullanarak bunu duruma göre değiştirebilirsiniz.
Su sertliği	Su sertliğini 0 ile 4 arasında ayarlayabilirsiniz (bkz. bölüm 6.1).
Otomatik kapanma	Cihazınızın otomatik olarak kapanacağı süreyi seçebilirsiniz (kullanılmadığı süre). Bu işlem, enerji tüketiminizi azaltmanızı sağlar. Enerji tasarrufu için otomatik kapanma (makine üzerindeki son işlemden 15 / 30 / 60 / 90 dakika sonra kapanma) süresini ayarlayın. En yüksek enerji tasarrufu için otomatik kapanma süresini en kısa süreye (5 dakika) ayarlayın. Ayrıca cihazı, fabrika ayarlarına sıfırlayabilirsiniz.
Otomatik durulama	Makineyi başlatırken kahve çıkışının otomatik durulamasını etkinleştirmeyi veya etkinleştirmemeyi seçebilirsiniz (çay tarifleri ile ilgili değildir).
Taban ışığı	Taban ışığını, tercihlerinize göre açık veya kapalı şekilde ayarlayabilirsiniz. Bu ayar, her bir profilde yapılan özel ayarlardan bağımsızdır.
Ekran	Ekranın kaydırıcı veya mozaik biçiminde görüntülenmesini ayarlayabilirsiniz.
Ön Demleme	Öğütülmüş kahve ile suyun temas süresini ayarlayabilirsiniz.
Fasulye türü	Bu fonksiyonu, cihazı doldurmak istediğiniz fasulye türünü seçmek için kullanabilirsiniz - standart veya yağlı.
Ürünü sıfırlama	Ürün sıfırlandığında ayarlarınız silinir ve varsayılan ayarlara döner. Favori tarifleriniz de orijinal durumlarına sıfırlanır.
WIFI bağlantısı	Yazılım güncellemelerini almak için Wi-Fi ağınıza bağlanabilirsiniz.

Ayarlar menüsünden çıkmak için  düğmesine basın. Makinenizin fişini çekmeniz durumunda ayarlar bellekte saklanacaktır.

11 | GENEL BAKIM

Doğru bakım, makinenizin ömrünü uzatır ve kahvenizin özgün tadının korunmasını sağlar. Hijyeni sağlamak için bu kullanım talimatı belgesinde önerildiği gibi günlük bakımın yapılması ve her gün ilk kullanımdan önce durulama programının çalıştırılması önemlidir.

11.1 | KAHVE ATIĞI TOPLAYICISININ VE DAMLAMA TEPSİSİNİN BAKIMI

Damlama tepsisi  kullanılmış suyu, kahve atığı toplayıcısı  ise kullanılmış durumdaki öğütülmüş kahveyi toplar.

Damlama tepsisini ne zaman ve nasıl boşaltmalıyım?

Makine sizi bilgilendirdiğinde. Makine sizi bilgilendirmeden önce de daha sık boşaltabilirsiniz (şekil J1 - J9).

Durulanması ve kurutulması önerilir. Her zaman yerinde bırakmak ve düzenli olarak boşaltmak önemlidir.



DİKKAT



Bu kap süt ve kahve ile temas halinde olduğundan hijyeni sağlamak için her bir parçasını günlük olarak tamamen çıkarmanız ve sıcak su altında temizlemeniz önerilir.

DİKKAT



Dolum seviyesi göstergesi  yukarı konumundayken damlama tepsisini  düzenli olarak boşaltın. Damlama tepsisini temizlemek için belirtilen bölgeden çekerek kapağı sökebilirsiniz (şekil J3).

Kahve atığı toplayıcısını ne zaman ve nasıl boşaltmalıyım?

Makine sizi bilgilendirdiğinde. Makine sizi bilgilendirmeden önce daha sık da boşaltabilirsiniz ancak toplayıcının  boşaltıldığını algılayabilmesi için makinenin açık olduğundan emin olun (şekil I1 - I3).

DİKKAT



Kahve atığı toplayıcısını  düzenli olarak boşaltmamak, makinenize zarar verebilir. Buluşmak makinesinde yıkamayın. Hijyeni sağlamak için kahve öğütme kabını günlük olarak sıcak su altında sabun ve süngerle temizlemeniz önerilir.

Cihaza geri yerleştirmeden önce damlama tepsisini kurmaya bırakmanız tavsiye edilir.

11.2 | SU HAZNESİNİN BAKIMI

Suyun kalitesinden etkilenen kahve lezzetini en iyi şekilde korumak ve hijyeni sağlamak için yalnızca taze su kullanmanız ve su haznesini  günlük olarak sıcak su ve şişe fırçasıyla temizlemeniz önerilir.

11.3 | SÜT SİSTEMİNİN BAKIMINI NEDEN VE NASIL YAPMALIYIM?

Süt sisteminin bakımını, sütlü içecekler hazırladıktan sonra yapın.

ÖNEMLİ



Hijyeni sağlamak için düzenli kullanımda günlük olarak veya uzun süre kullanılmadığında (2 günden fazla) tekrar kullanacağınız zaman süt sisteminin tamamını elle temizlemeniz önerilir.



ÖNEMLİ



Hijyeni sağlamak ve her kullanımda aynı köpüğü elde etmek için süt hortumunu ve plastik çıkış ağzını yaklaşık üç ayda bir değiştirmeniz önerilir. Bu aksesuarları, WMF web sitesi üzerinden temin edebilirsiniz.

Hızlı Temizleme (Otomatik süt temizleme)

Bu yeni Hızlı Temizleme işlevinin amacı, süt aksesuarlarınızı verimli, kolay ve hızlı bir şekilde temizlemenizi sağlamaktır.

Bu işlemlerle sert metalik boru hariç tüm aksesuarlar, makinenizin dış kısmındaki çıkış ağzı kullanılarak temizlenir. Bunun için temizleme işlemini başlatmadan önce silikon hortumun süt karıştırma eksenini  One Touch Cappuccino  parçasına takın ve parçanın diğer tarafını dış kısımdaki çıkış ağzına bağlayın:

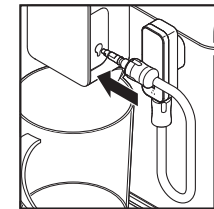

Ardından temizleme döngüsünü (Hızlı Temizleme) başlatabilirsiniz. Sıcak su, One Touch Cappuccino başlığından ve dış kısımdaki çıkış ağzından dönüşümlü olarak akar ve böylece özellikle bir süt tarifinden sonra sistem temizlenir.



İdeal bir köpük kalitesi elde etmek için aşağıdakileri yapmanız önerilir:

- Makinenin temizleme döngüsünü (Hızlı Temizleme) başlatın. Süt sistemi temizliğini istediğiniz zaman başlatabilirsiniz. Bunu nasıl yapacağınızı öğrenmek için makinenizde kayıtlı olan öğreticiye bakın: *Temizleme işlemi gerçekleştirme*.
- Her kullanımdan hemen sonra hortumu ve çıkış ağzını sıcak suyla iyice temizleyin. Süt hortumunun metal kısmının içini temizlemek için temizleme fırçasını [33] kullanabilirsiniz.
- Süt kabını [20] her kullanımdan sonra veya boşaldığında temizlemeniz önerilir. Cam kavanoz, bulaşık makinesinde yıkanabilir.

11.4| KAHVE ÇEKİRDEĞİ HAZNESİ NEDEN VE NASIL TEMİZLENİR?

Kahve çekirdekleri, haznede kahve tadını etkileyebilecek yağlı lekeler bırakabilir.

En iyi kahve lezzetini korumak ve daha iyi hijyen için kahve çekirdeği haznesini her doldurma öncesinde yumuşak ve kuru bir bezle silmeniz önerilir.

DİKKAT



Su ile temizlemeyin; kahve çekirdeği haznesindeki su, ürünüze zarar verebilir.

11.5| GENEL BAKIMA TOPLU BAKIŞ

BİLEŞEN	UYARI	NOT
Kahve çekirdeği haznesi	Kahve çekirdeği haznesi boş; öğütür kahve hazırlayabilmek için hazneyi doldurmanız gerekiyor	
Su haznesi	Şu anda su haznesi boş; herhangi bir tarifi hazırlamak için doldurmanız gerekiyor	Su haznesi yerinde ve dolu değilse hiçbir tarifi hazırlamak mümkün değildir. Lütfen su haznesini her zaman makineye yerleştirin.
Kahve atığı toplayıcısı	Şu anda kahve atığı toplayıcısı dolu; herhangi bir tarifi hazırlamak için boşaltmanız gerekiyor	Kahve atığı toplayıcısı yerinde değilse herhangi bir tarifi hazırlamak mümkün değildir. Makine, kahve atığı toplayıcısı ile damlama tepsisinin aynı anda boşaltılmasını ister.

12| DİĞER BAKIMLAR

Bakım menüsüne erişmek için ekrandaki ayarlar (⚙️) dokunmatik düğmesine ve ardından temizlik menüsüne erişmek için ekrandaki temizlik kutucuğuna basın.

BAKIM	NE ZAMAN?	AÇIKLAMA	GEREKLİ AKSESUARLAR
Otomatik süt temizleme (Hızlı Temizleme) 55 sn /95 ml	Her sütlü içecekten sonra, makine sizi bilgilendirdiğinde	Makinenin süt sistemini temizlemenizi sağlar. Süt sistemi temizliğini istediğiniz zaman başlatabilirsiniz.	
Kahve durulama 45 sn /25 ml	Herhangi bir zamanda	Makinenin kahve sistemini durulamanızı sağlar. Bu işlemde yalnızca sıcak su kullanılır. Kahvenizin özgün tadını garanti eder.	
Çay durulama 25 sn /40 ml	Herhangi bir zamanda	Çayınızın veya demlemenin özgün tadını korumak için sıcak suyla durulamanızı sağlar.	
Süt aksesuarı temizliği 5 dk	Makine sizi bilgilendirdiğinde veya herhangi bir zamanda	Bu işlem, çıkarılabilir One Touch Cappuccino bloğunun [2] çıkarılması ve temizlenmesini içerir. Optimum süt köpürtme için bu bileşeni düzenli olarak temizleyin. Bu talimatların önceki kısımlarına bakın: <i>Şekil F1 - F15</i>	Temizleme iğnesi [1]
Kahve sistemi temizliği 13 dk /600 ml	Makine sizi bilgilendirdiğinde veya herhangi bir zamanda	Makinenin kahve sistemini temizlemenizi ve yağdan arındırmanızı sağlar. İçeceklerinizin aromasının en iyi şekilde korunmasını sağlar.	1 temizleme tableti
Kireç çözme 20 dk / 1400 ml maks.	Makine bilgilendirildiğinde veya herhangi bir zamanda veya ilk 60 sıcak su / sütlü içecek veya 600 kahve içeceğinden sonra	Kireç çözme işlemini gerçekleştirmenizi sağlar. Kahvenin tadını etkileyebilecek kireç veya tortu birikintilerini ortadan kaldırır. Kireç çözme gerektirecek sayıda içecek hazırlanmışsa bu işlem etkin olmaz. Çözülmesi için ürünü hazneye dökerken karıştırın.	1 doz kireç çözücü

DİKKAT



Temizlik programını cihaz size bildirir bildirmez çalıştırmanız gerekmez ancak makul bir süre içinde bu işlem yapılmalıdır. Temizlik ertelenirse işlem gerçekleştirilene kadar uyarı mesajı görüntülenmeye devam eder.

Temizlik sırasında makinenizin fişini prizden çekerseniz veya elektrik kesilirse temizlik programı yeniden başlatılır. Bu işlemi ertelemek mümkün değildir; su sisteminin durulanması

için zorunludur. Bu durumda yeni bir temizleme tableti gerekli olabilir. Daha ayrıntılı açıklama için lütfen makinenizin ayarlarından ulaşabileceğiniz öğreticilere bakın.

Yukarıdaki bakım işlemlerini ne zaman yapmanız gerektiğini bilmek ister misiniz? Yapmanız gereken bir işlem olduğunda ekranda bir uyarı mesajı görünecektir.

13 | SORUN GİDERME

UYARI



Elektrik tesisatındaki onarımlar ve elektrik şebekesindeki çalışmalar yalnızca kalifiye bir teknisyen tarafından yapılabilir. Bu talimatlara uyulmaması, elektrik çarpması sonucu ölüm riski doğurur. Gözle görülür şekilde hasar görmüş bir cihazı kullanmayın!

İŞLEV	PROBLEM	DÜZELTİCİ EYLEM
Genel çalıştırma	Makine bir hata gösteriyor, yazılım kilitleniyor veya makinede bir arıza var.	Cihazı kapatın ve fişini çekin, filtreyi çıkarın, bir dakika bekleyin ve cihazı tekrar çalıştırın. Çalıştırmak için Açma/Kapatma düğmesini basılı tutun.
	Açma/Kapatma düğmesine basıldığında cihaz açılmıyor.	Sigortalarınızı ve prizlerinizi kontrol edin. Elektrik fişinin prize doğru takılıp takılmadığını kontrol edin.
	Bir döngü sırasında elektrik kesintisi meydana geliyor.	Elektrik geldiğinde cihaz otomatik olarak yeniden başlatılır. Ardından, gerekirse ekrandaki talimatları izleyin.
	Cihaz, fişinin çekilmesi ve tekrar takılması talimatını veriyor.	Cihazın fişini 20 saniye boyunca çekili bırakın, Claris Aqua Filtre Sistemini çıkarın ve ardından tekrar takın. Hata devam ederse WMF Müşteri Hizmetleri ekibiyle iletişime geçin.
	Wi-Fi bağlantısı çalışmıyor.	Cihaz, Wi-Fi ağına bağlı değil. Ağınızı kontrol edin veya cihazınızın fişini çekip yeniden takın. Sorun devam ederse WMF Müşteri Hizmetleri ekibiyle iletişime geçin.
Kullanım	Kahve öğütücü, garip bir ses çıkarıyor.	Büyük olasılıkla öğütücüde yabancı cisimler var. Elektrikli süpürge ile temizlemeye çalışın, aksi takdirde WMF Müşteri Hizmetleri ekibiyle iletişime geçin.
	Kahve inceliği ayarlayıcı, zor hareket ettiriliyor.	Öğütücü ayarını yalnızca çalışırken değiştirin.
	Cihaz kahve yapmıyor veya istenen başka bir tarifi hazırlamıyor.	İçeceğin hazırlanması sırasında bir sorun tespit edilmiştir. Cihaz otomatik olarak yeniden başlatılmıştır ve yeni bir döngü için hazırdır.
	Kahve çekirdeği haznesinde kahve çekirdeği yerine öğütülmüş kahve kullanınız.	Öğütülmüş kahveyi kahve çekirdeği haznesinden temizlemek için elektrikli süpürgeyi kullanın. Kahve çekirdeği haznesine yalnızca kahve çekirdeği koyun, diğer ürünlerden (baharat gibi) kaçının
	Haznede kahve çekirdeği varken bile kahve çekirdeği uyarısı veriliyor	Kapağı açabilir ve çekirdekleri elinizle karıştırabilirsiniz. Öğütücüye kolayca girmeyen yağlı, karamelize veya aromalı kahve çekirdekleri kullanmaktan kaçının.

İŞLEV	PROBLEM	DÜZELTİCİ EYLEM
	Cihazın altında su var.	Su haznesini çıkarmadan önce, cihazın döngüsünü düzgün bir şekilde tamamlaması için kahve akışı bittikten sonra 15 saniye bekleyin. Damlama tepsisinin makineye doğru yerleştirilip yerleştirilmediğini kontrol edin; cihaz kullanılmıyorken bile her zaman yerinde olmalıdır. Damlama tepsisi, bir döngü sırasında çıkarılmamalıdır.
	Kahve öğütme tutucusunda su var.	Cihazın üst kapağından bir miktar su akıyorsa bu su, doğrudan kahve tutucusuna iletilir. Cihazın üstüne dolu fincan koymaktan kaçınin.
	Cihazı kapattığınızda kahve çıkışlarından ve One Touch Cappuccino bloğundan sıcak su akıyor.	Hazırlanan tarifi türüne göre makine, tıkanmayı önlemek için kapatıldığında otomatik bir durulama döngüsü çalıştırabilir. Bu döngü yalnızca birkaç saniye sürer ve otomatik olarak durur.
İçecek kullanımı	One Touch Cappuccino bloğu, sütü emmiyor.	Bloğun (özellikle süt hortumundaki konnektörün) doğru takılıp takılmadığını kontrol edin. Buhar çıkış ağzının tıkalı olmadığından emin olun. Sorun buyusa aşağıdaki "Makinenizdeki buhar çıkış ağzı, kısmen veya tamamen tıkanmış gibi görünüyor" bölümüne bakın. Konnektörün tıkalı veya kirli olup olmadığını kontrol edin; sıcak su ve bulaşık deterjanı karışımında bekletin, ardından durulayın ve yerine tekrar yerleştirmeden önce kurulayın. Esnek borunun tıkalı veya bükülmüş olmadığından ve herhangi bir hava sızıntısını önlemek için One Touch Cappuccino bloğuna düzgün şekilde yerleştirildiğinden emin olun. Sütün içine tamamen daldırılmış olup olmadığını kontrol edin. Bloğu durulayın ve temizleyin (One Touch Cappuccino bloğunun durulanması ve temizlenmesi ile ilgili bölümlere bakın).
Süt köpüğü kullanımı	One Touch Cappuccino blokları, çok az köpük üretiyor veya hiç üretmiyor.	Sütlü içecekler için yeni açılmış, taze, pastörize veya UHT süt kullanmanızı tavsiye ederiz. Ayrıca soğuk bir kap kullanmanızı tavsiye edilir.
	Süt veya su, fincanlara doğru şekilde akıyor.	One Touch Cappuccino bloğunun [2] doğru yerleştirilip yerleştirilmediğini kontrol edin.
	Americano veya sıcak suda süt izleri var.	Bir süt durulama döngüsünü tamamlayın veya hazırlama işlemini çalıştırmadan önce One Touch Cappuccino aksesuarını söküp temizleyin.
	Espresso veya kahve yeterince sıcak değil.	Kahvenizi hazırlamadan önce bir kahve devresi durulama döngüsü çalıştırın. Gelişmiş menüsünde veya ayarlar menüsünde kahve sıcaklığını artırın. İçeceği hazırlamadan önce fincanı sıcak suyla durulayarak ısıtın. İstedığınız tarifi hacmine uygun bir fincan seçin. Alternatif olarak, One Touch sıcak su işlevini kullanarak fincanı durulayıp ısıtın.

İŞLEV	PROBLEM	DÜZELTİCİ EYLEM
	Kahve, çok açık renkli veya çok yumuşak.	Yağlı, karamelize veya aromalı kahve çekirdekleri kullanmaktan kaçının. Kahve çekirdeğinin doğru şekilde aktarılıp aktarılmadığını ve sensörü engelleyen bir şey olup olmadığını kontrol edin. Hazırlama hacmini azaltın ve içeceğinizin sertliğini artırın. Öğütülen kahveyi daha ince taneli hale getirmek için öğütme inceliği ayarlayıcısını sola doğru itin. 2 fincan işlevini kullanarak içeceği iki döngüde hazırlayın.
	Kahve çok yavaş aktarılıyor.	Öğütülmüş kahveyi (kullanılan kahve türüne göre) daha iri taneli hale getirmek için öğütme inceliği ayarlayıcısını sağa doğru itin. Bir veya birkaç durulama döngüsü çalıştırın. Makine temizliği işlemini çalıştırın (bkz. bölüm 12).
	Çayınız yeterince sıcak değil veya çok sıcak.	Ayarlar menüsünden sıcak su sıcaklığını artırın veya azaltın.
Buhar kullanımı	Makinenizdeki buhar çıkış ağız, kısmen veya tamamen tıkanmış gibi görünüyor.	Sökme anahtarını kullanarak çıkış ağızını desteğinden sökün (şekil F4). Desteği, çıkış ağızı olmadan yerine takın. One Touch Cappuccino bloğu için durulama döngüsünü başlatarak kalan tortuları temizleyin. Buhar çıkış ağızını temizleyin ve çıkış ağızının açıklığının süt veya kireç kalıntıları nedeniyle engellenmediğinden emin olun. Gerekirse temizleme iğnesini kullanın (şekil F5).
	Buhar çıkış ağızından buhar çıkmıyor.	Buhar çıkış ağızının tıkalı olmadığından emin olun. Yukarıdaki <i>Makinenizdeki buhar çıkış ağızı, kısmen veya tamamen tıkanmış gibi görünüyor</i> bölümüne bakın. Bu işe yaramazsa su haznesini boşaltın ve Claris filtresini geçici olarak çıkarın. Su haznesini doldurun ve buhar döngülerini (5 ila 10) sürekli bir buhar püskürtmesi elde edene kadar bir kaptan art arda çalıştırın. Filtreyi tekrar hazneye yerleştirin ve normal su kullanmaya geri dönün.
	Damlama tepsisi izgarasından buhar sızıyor.	Hazırlama türüne bağlı olarak damlama tepsisi izgarasından buhar çıkabilir.
Bakım işlevini kullanma	Makine, kireç çözme isteğinde bulunmuyor.	Kireç çözme döngüsü, çok sayıda tarif hazırlandıktan sonra istenir.
	Kireç çözme sırasında kahve çıkış ağızından az miktarda kahve akıyor.	Kireç çözme sırasında cihazda, çıkış ağızından sürekli akış olmadan birkaç işlem devam eder.
	Bir miktar öğütülmüş kahve, damlama tepsisine girmiş.	Az miktarda öğütülmüş kahve damlama tepsisinde kalabilir. Makine, süzme bölgesinin temiz kalması için öğütülmüş fazla kahveyi tahliye edecek şekilde tasarlanmıştır.
	Kahve atığı toplayıcısını boşalttıktan sonra ekranda uyarı mesajı görüntülenmeye devam ediyor.	Kahve atığı toplayıcısını doğru şekilde yerine takın ve ekrandaki talimatları izleyin. Yerine takmadan önce en az 6 saniye bekleyin.

İŞLEV	PROBLEM	DÜZELTİCİ EYLEM
	Su haznesi dolu ancak ekranda hala uyarı mesajı görüntüleniyor.	Ürünün su seviyesini algılaması için yeterli miktarda su koymamış olabilirsiniz; hazneyi tamamen doldurun. Haznenin cihaza doğru takılmış olup olmadığını kontrol edin. Haznenin altındaki şamandıra, serbestçe hareket etmelidir. Şamandırayı kontrol edin ve bir biçimde hareketi engelleniyorsa sorunu çözün.

CE Bu cihaz, 2014/35/EU, 201/30/EU ve 2009/125/EU numaralı Avrupa Direktiflerine uygundur.

 Kullanım ömrünün sonunda bu ürün, normal evsel atıklarla birlikte atılmamalı, bunun yerine elektrikli ve elektronik cihazların geri dönüşümü için belirlenmiş bir toplama noktasına teslim edilmelidir. Malzemeler, etiketlerindeki bilgilere göre geri dönüştürülebilir. Eski cihazlar için yeniden kullanım, geri dönüşüm ve diğer yeniden faydalanma yöntemleri, çevremizin korunmasına önemli bir katkı sağlar. Lütfen uygun bertaraf yeri hakkında bilgi için yerel yetkililere danışın.

Çevreyi korumayı düşünün! Cihazınız geri dönüştürülebilecek değerli hammaddeler içermektedir. Bu nedenle, lütfen cihazınızı şehrinizdeki veya belediyezdaki bir toplama noktasına teslim edin.

Değişikliğe tabidir

