

# QUICK START GUIDE

---



**FR** Guide de démarrage rapide  
**IT** Guida rapida introduttiva

**NL** Snelstartgids  
**PT** Guia de início rápido

**ES** Guía de inicio rápido  
**DE** Schnellstart

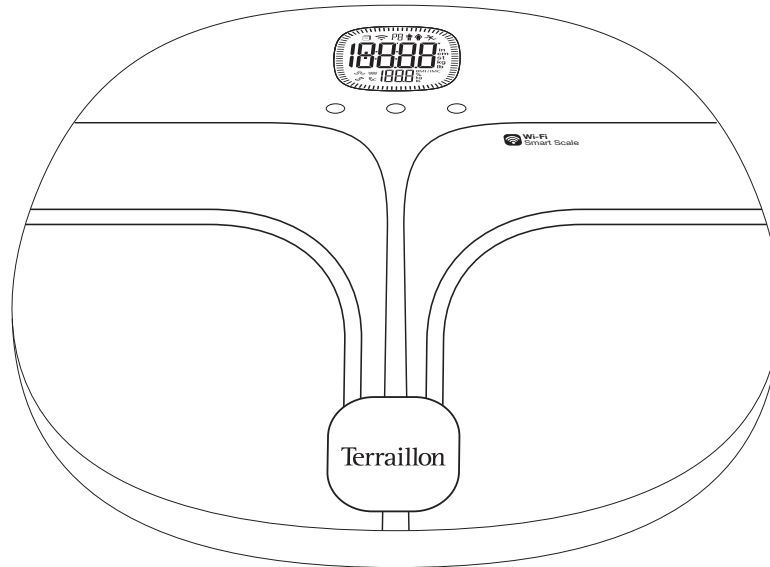

# MASTER COACH

# PRODUCT OVERVIEW

FR Aperçu du produit - NL Productoverzicht - ES Descripción del producto  
IT Panoramica del prodotto - PT Descrição geral do produto - DE Produktübersicht

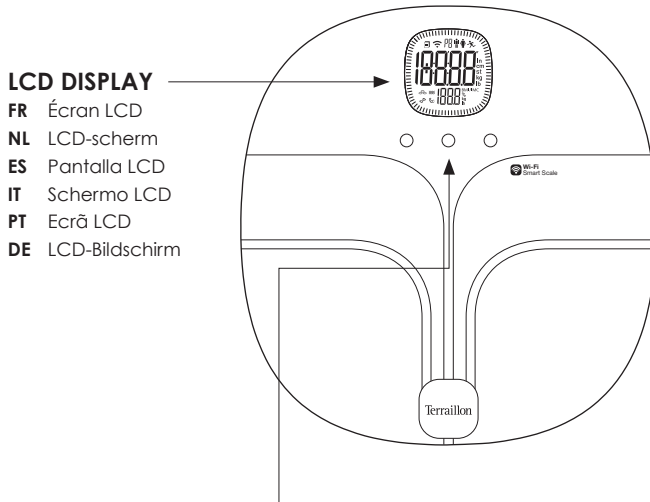

## LCD DISPLAY

- FR Écran LCD
- NL LCD-scherm
- ES Pantalla LCD
- IT Schermo LCD
- PT Ecrã LCD
- DE LCD-Bildschirm

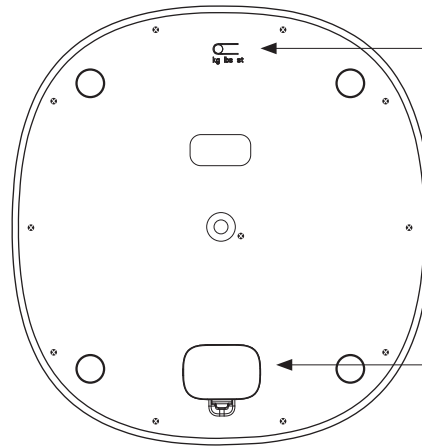

## UNIT AND PAIRING BUTTON

- FR Bouton d'unité et de synchronisation
- NL Eenheids- en synchronisatieknop
- ES Botón UNIT y de vinculación
- IT Tasto Unit e Accoppiamento
- PT Botão de emparelhamento e unidade
- DE Taste für Maßeinheit und Kopplung

## BATTERY COMPARTMENT

- FR Compartiment à piles
- NL Batterijvak
- ES Compartimento de las pilas
- IT Vano batterie
- PT Compartimento da pilha
- DE Batteriefach



## SET

### PROFILE SELECTION

- FR Sélection du profil
- NL Profiel selecteren
- ES Selección de perfil
- IT Selezione del profilo
- PT Seleção de perfil
- DE Profilauswahl

### PROFILE VALIDATION

- FR Validation du profil
- NL Profiel bevestigen
- ES Validación de perfil
- IT Convalida del profilo
- PT Validação de perfil
- DE Profilprüfung

## LCD OUTLOOK

FR Aperçu de l'écran - NL Schermoverzicht - ES Vista LCD  
 IT Vista del display LCD - PT Visão geral do LCD - DE LCD-Anzeige

### PROFILE NUMBER

(Here: Profile n°1)

FR Numéro de profil  
(Ici : Profil n°1)

NL Profielnummer  
(Hier: profiel nr. 1)

ES Número de perfil  
(Aquí: Perfil n.º 1)

IT Numero profilo  
(Qui: profilo n. 1)

PT Número do perfil  
(Aqui: Perfil n.º 1)

DE Profilnummer  
(Hier: Profil Nr. 1)

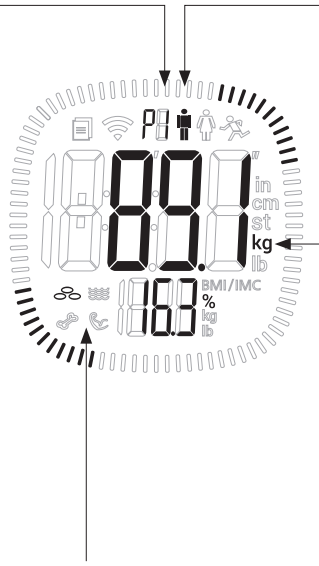

### USER GENDER

FR Genre de l'utilisateur

NL Geslacht  
van de gebruiker

ES Género

IT Sesso

PT Sexo

DE Geschlecht

### UNITS

FR Unités

NL Eenheden

ES Unidades

IT Unità

PT Unidades

DE Maßeinheiten



EN Body fat

FR Masse grasseuse

NL Vetmassa

ES Masa grasa

IT Massa grassa

PT Massa gorda

DE Körperfett



EN Body water

FR Masse hydrique

NL Vochtgehalte

ES Masa hídrica

IT Massa idrica

PT Massa hídrica

DE Körperwasser



EN Muscle mass

FR Masse musculaire

NL Spiermassa

ES Masa muscular

IT Massa muscolare

PT Massa muscular

DE Muskelmasse



EN Bone mass

FR Masse osseuse

NL Botmassa

ES Masa ósea

IT Massa ossea

PT Massa óssea

DE Knochenmasse

### DATA STORED IN MEMORY

FR Donnée stockée en mémoire

NL Informatie opgeslagen in het geheugen

ES Datos almacenados en memoria

IT Dati memorizzati

PT Dados guardados em memória

DE Daten im Speicher abgelegt

### CONNECT TO WI-FI

FR Connecté au Wi-Fi

NL Verbonden met Wi-Fi

ES Conexión a Wi-Fi

IT Collegare al Wi-Fi

PT Ligue ao Wi-Fi

DE Mit wlan verbinden

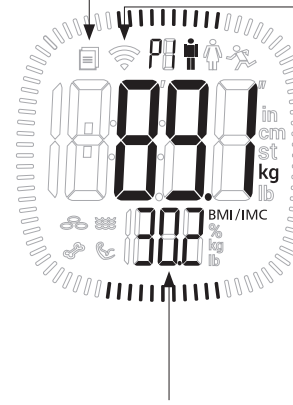

### BODY MASS INDEX (Here: BMI = 30,2)

FR Indice de Masse Corporelle

(Ici : IMC = 30,2)

NL Body Mass Index

(Hier: BMI = 30,2)

ES Índice de Masa Corporal

(Aquí: IMC = 30,2)

IT Indice di Massa Corporea

(Qui: IMC = 30,2)

PT Índice de Massa Corporal

(Aqui: IMC = 30,2)

DE Körpermassenindex

(Hier: BMI = 30,2)

## PREREQUISITE

**FR** Pré-requis - **NL** Vereisten - **ES** Requisito previo

**IT** Prerequisito - **PT** Pré-requisitos - **DE** Voraussetzungen

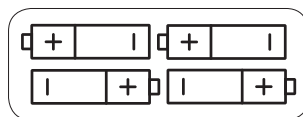
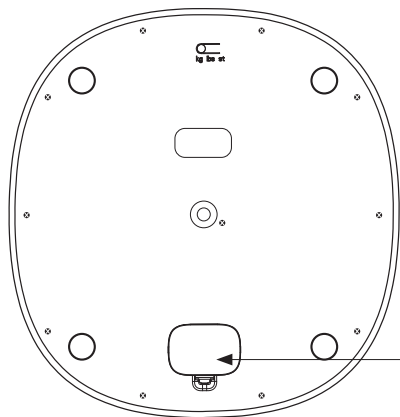

### INSERT BATTERIES INTO THE DEDICATED COMPARTMENT.

**FR** Insérez les piles dans le compartiment dédié.

**NL** Plaats de batterijen in het daarvoor bestemde vak.

**ES** Inserte las pilas en el compartimento específico.

**IT** Inserire le batterie nel vano apposito.

**PT** Insira as pilhas no compartimento dedicado.

**DE** Legen sie die batterien in das entsprechende fach ein.

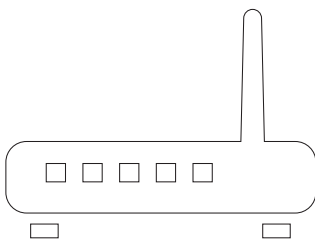

### GO OVER TO YOUR INTERNET ROUTER AND MAKE SURE YOU KNOW YOUR WI-FI PASSWORD. THEN CONNECT YOUR SMARTPHONE TO YOUR WI-FI NETWORK.

**FR** Rapprochez-vous de votre box internet et assurez-vous de connaître votre mot de passe Wi-Fi. Connectez ensuite votre smartphone à votre réseau Wi-Fi.

**NL** Zorg dat u zich in de buurt van uw internetkastje bevindt en uw wifwachtwoord bij de hand hebt. Verbind uw smartphone vervolgens met uw wifin netwerk.

**ES** Acérquese a su router y asegúrese de tener a mano la contraseña del Wi-Fi. A continuación, conecte su smartphone a la red inalámbrica.

**IT** Avvicinarsi al modem Internet e assicurarsi di conoscere la password della rete Wi-Fi. Quindi, connettere il proprio smartphone alla rete Wi-Fi.

**PT** Aproxime-se da sua box de internet e assegure-se de que sabe a sua palavra-passe do Wi-Fi. Em seguida, ligue o seu smartphone à sua rede de Wi-Fi.

**DE** Sie müssen sich in der Nähe Ihres Routers befinden und Ihr WLAN-Passwort kennen. Verbinden Sie Ihr Smartphone mit Ihrem WLAN-Netz.



### DOWNLOAD WELLNESS COACH - HEALTH MOBILE APPLICATION.

- FR** Téléchargez l'application mobile Wellness Coach – Health.
- NL** Download de mobiele applicatie Wellness Coach – Health.
- ES** Descarga la aplicación móvil Wellness Coach - Health.
- IT** Scaricare l'app mobile Wellness Coach – Health.
- PT** Descarregue a aplicação móvel Wellness Coach - Health.
- DE** Laden Sie die mobile App Wellness Coach - Health herunter.



### CREATE YOUR ACCOUNT OR LOG IN WITH YOUR CREDENTIALS.

- FR** Créez votre compte ou connectez-vous avec vos identifiants.
- NL** Maak een account aan of meld u aan met uw inloggegevens.
- ES** Cree una cuenta o conéctese con sus credenciales.
- IT** Creare un account o accedere con i propri dati di accesso.
- PT** Crie a sua cunta ou ligue-se com os seus identificadores.
- DE** Erstellen Sie Ihr Konto oder melden Sie sich mit Ihrem Login an.

## QUICK START

FR Démarrage rapide - NL Snelstarten - ES Inicio rapido

IT Avvio rapido - PT Início rápido - DE Schnellstart



### AFTER CREATING YOUR ACCOUNT, SELECT THE WI-FI BATHROOM SCALES TO START THE PAIRING PROCEDURE.

**FR** Après la création de votre compte, sélectionnez Pèse-Personne Wi-Fi pour commencer la procédure d'appairage.

**NL** Zodra u een account hebt aangemaakt, selecteert u 'Personenweegschaal Wi-Fi' om het koppelingsproces te starten.

**ES** Después de crear su cuenta, seleccione «Báscula de baño Wi-Fi» para iniciar el proceso de emparejamiento.

**IT** Una volta creato l'account, selezionare Bilancia pesapersona Wi-Fi per avviare la procedura di accoppiamento.

**PT** Depois da criação da sua conta, selecione o Wi-Fi da balança para iniciar o procedimento de emparelhamento.

**DE** Wählen Sie nach dem Erstellen Ihres Kontos WLAN Personenwaage aus, um den Kopplungsvorgang zu starten.

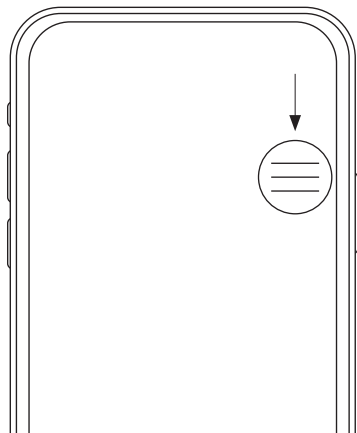

### NOTES: IF YOU ARE CONNECTED WITH A PRE-EXISTING ACCOUNT, PRESS THE BUTTON INDICATED, THEN "SYNC MY DEVICES", AND THEN SELECT WI-FI BATHROOM SCALES TO START THE PAIRING PROCEDURE.

**FR** *Notes* : si vous vous êtes connecté avec un compte déjà existant, appuyez sur le bouton indiqué puis « Synchroniser mes appareils » puis choisir Pèse-Personne Wi-Fi pour commencer la procédure d'appairage.

**NL** *Opmerkingen*: als u zich hebt aangemeld met een bestaand account, drukt u eerst op de aangegeven knop, vervolgens op 'Mijn apparaten synchroniseren' en dan op 'Personenweegschaal Wi-Fi' om het koppelingsproces te starten.

**ES** *Notas*: si se conectó con una cuenta que ya existía, pulse el botón indicado y luego «Sincronizar mis dispositivos»; a continuación, seleccione «Báscula de baño Wi-Fi» para iniciar el proceso de emparejamiento.

**IT** *Note*: in caso di connessione con un account già esistente, premere il pulsante indicato, fare clic su «Sincronizza i miei dispositivi» e scegliere Bilancia pesapersona Wi-Fi per avviare la procedura di accoppiamento.

**PT** *Notas*: se tiver feito a ligação com uma conta já existente, pressione o botão indicado e depois «Sincronizar os meus aparelhos». A seguir, escolha o Wi-Fi da balança para iniciar o procedimento de emparelhamento.

**DE** *Anmerkungen*: wenn Sie sich über ein bereits bestehendes Konto verbinden, drücken Sie die angegebene Taste und dann „Meine Geräte synchronisieren“. Wählen Sie dann WLAN Personenwaage, um den Kopplungsvorgang zu starten.

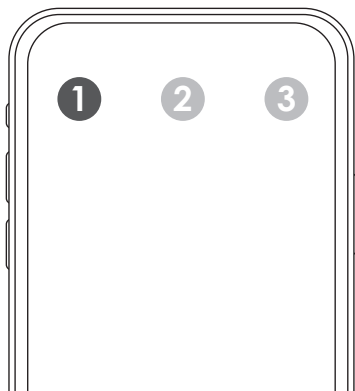

**FOLLOW THE INSTRUCTIONS ON THE MOBILE APPLICATION.**

- FR** Suivez les instructions dans l'application mobile.
- NL** Volg de instructies in de mobiele applicatie.
- ES** Siga las instrucciones de la aplicación móvil.
- IT** Seguire le istruzioni dell'applicazione mobile.
- PT** Siga as instruções da aplicação móvel.
- DE** Folgen sie den anweisungen in der mobilen anwendung.

# WEIGHING PROCESS

FR Se peser - NL Wegen - ES Proceso de pesaje  
IT Processo di pesatura - PT Wiegevorgang - DE Processo de pesagem

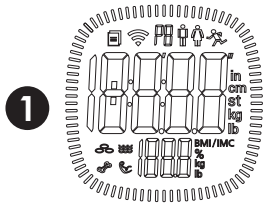

- EN** The scale is off.  
**FR** Le pèse-personne est éteint.  
**NL** De personenweegschaal is uitgeschakeld.  
**ES** La báscula está apagada.  
**IT** La bilancia è spenta.  
**PT** A balança está desligada.  
**DE** Die Waage ist aus.

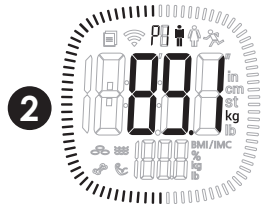

- EN** Step onto the scale: display lights up.  
**FR** Montez sur le pèse-personne : l'écran s'allume.  
**NL** Ga op de personenweegschaal staan. Het scherm licht op.  
**ES** Súbase a la báscula; se encenderá la pantalla.  
**IT** Salire sulla bilancia: il display si illumina.  
**PT** Suba para a balança; o monitor ilumina-se.  
**DE** Stellen Sie sich auf die Waage: Die Anzeige leuchtet auf.

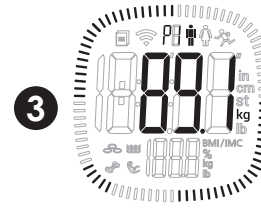

- EN** The scale analyzes your body composition.  
**FR** Le pèse-personne analyse votre composition corporelle.  
**NL** De personenweegschaal analyseert uw lichaamssamenstelling.  
**ES** La báscula analizará su composición corporal.  
**IT** La bilancia analizza la composizione corporea.  
**PT** A balança analisa a sua composição corporal.  
**DE** Die Waage analysiert Ihre Körperzusammensetzung.

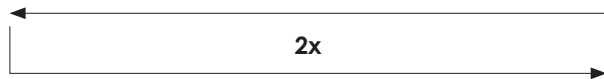
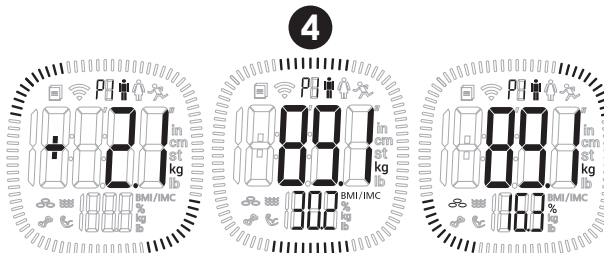

- EN** Scale displays the weight difference from the last weighing, your BMI and your body composition (*you can get down from your scale*).  
**FR** Le pèse-personne affiche l'écart de poids par rapport à la dernière pesée, votre IMC et votre composition corporelle (*vous pouvez descendre de votre pèse-personne*).  
**NL** De personenweegschaal geeft het gewichtsverschil weer in vergelijking met de laatste weegbeurt, uw BMI en uw lichaamssamenstelling (*u kunt nu van de weegschaal afstappen*).  
**ES** La báscula indicará la diferencia de peso con el último pesaje, su IMC y su composición corporal (*ya puede bajar de la báscula*).  
**IT** La bilancia mostra la differenza di peso dall'ultima pesata, il tuo IMC e la tua composizione corporea (*puoi scendere dalla bilancia*).  
**PT** A balança apresenta a diferença de peso em relação à última pesagem, o seu IMC e a sua composição corporal (*pode descer da balança*).  
**DE** Die Waage zeigt den Gewichtsunterschied zum letzten Wiegen, Ihren BMI und Ihre Körperzusammensetzung an (*Sie können die Waage verlassen*).



## WARNING INDICATORS

**FR** Signaux d'avertissements - **NL** Waarschuwingssignalen - **ES** Indicadores de advertencia  
**IT** Messaggi di avviso - **PT** Indicadores de alerta - **DE** Warnmeldungen

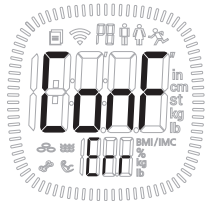

**EN** Configuration error  
**FR** Erreur de configuration  
**NL** Configuratiefout  
**ES** Error de configuración  
**IT** Errore di configurazione  
**PT** Erro de configuração  
**DE** Konfigurationsfehler

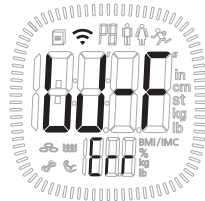

**EN** Wi-Fi setup error  
**FR** Erreur de paramétrage Wi-Fi  
**NL** Fout bij wifi-instellingen  
**ES** Error de configuración del Wi-Fi  
**IT** Errore di configurazione Wi-Fi  
**PT** Erro de configuração do Wi-Fi  
**DE** WLAN-Setup-Fehler

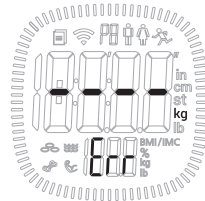

**EN** Weight is superior to 180 kg  
**FR** Poids supérieur à 180 kg  
**NL** Gewicht meer dan 180 kg  
**ES** El peso es superior a 180 kg  
**IT** Il peso è superiore a 180 kg  
**PT** O peso é superior a 180 kg  
**DE** Gewicht ist höher als 180 kg

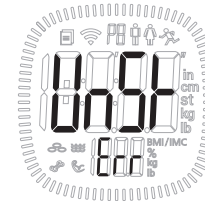

**EN** Weight is not stabilized  
**FR** Le poids n'est pas stabilisé  
**NL** Het gewicht is niet stabiel.  
**ES** El peso no es estable  
**IT** Il peso non è stabilizzato  
**PT** O peso não está estabilizado  
**DE** Gewicht ist nicht stabil

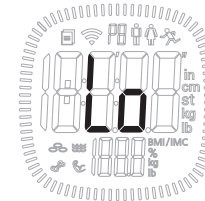

**EN** Batteries are low  
**FR** Les piles sont épuisées  
**NL** De batterijen zijn leeg  
**ES** Las pilas están descargadas  
**IT** Le batterie sono quasi scariche  
**PT** As pilhas estão fracas  
**DE** Batterien sind schwach

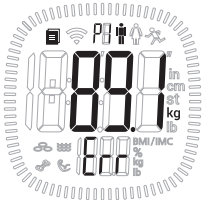

**EN** Wi-Fi connection error  
**FR** Erreur de connexion Wi-Fi  
**NL** Fout bij verbinden met Wi-Fi  
**ES** Error de conexión Wi-Fi  
**IT** Errore di connessione Wi-Fi  
**PT** Erro de ligação Wi-Fi  
**DE** WLAN-Verbindungsfehler

**EN** When the scale does not recognize user, two profiles are displayed (here P1 et P8).  
 Press ▲ to select profile on the left, ▼ for the one on the right.

**FR** Lorsque l'utilisateur n'est pas reconnu, deux profils sont affichés (ici P1 et P8).  
 Appuyez sur ▲ pour sélectionner le profil de gauche, ▼ pour celui de droite.

**NL** Wanneer de gebruiker niet wordt herkend, worden er twee profielen weergegeven (hier P1 en P8).  
 Druk op ▲ om het linkerprofiel te selecteren en op ▼ om het rechterprofiel te selecteren.

**ES** Si la báscula no reconoce al usuario, aparecerán dos perfiles (aquí, P1 y P8).  
 Pulse ▲ para seleccionar el perfil de la izquierda, ▼ para el de la derecha.

**IT** Se la bilancia non riconosce l'utente, vengono mostrati due profili (qui P1 e P8).  
 Premere ▲ per selezionare il profilo a sinistra, ▼ per il profilo a destra.

**PT** Quando a balança não reconhece o utilizador, são apresentados dois perfis (aqui P1 e P8).  
 Pressione ▲ para selecionar o perfil da esquerda, ▼ para o da direita.

**DE** Wenn die Waage den Benutzer nicht erkennt, werden zwei Profile angezeigt (hier P1 und P8).  
 Drücken Sie ▲ um das Profil auf der linken Seite auszuwählen, ▼ für das Profil auf der rechten Seite.

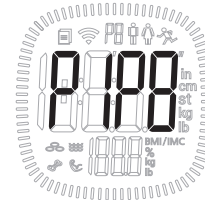

## NOTES ON SAFETY

**FR** Sécurité - **NL** Veiligheid - **ES** Avisos de seguridad

**IT** Note sulla sicurezza - **PT** Notas sobre segurança - **DE** Sicherheitshinweise

### EN

Please read this section carefully to familiarize yourself with features and operations before using the unit. The warning signs and the sample icons shown here are listed in order for you to use this product safely and correctly as well as to prevent product damage, risk and injury to you or others. This appliance can be used by children aged from 8 years (body fat analysis results are valid only from 18 years) and above and persons with reduced physical, sensory or mental capabilities or lack of experience and knowledge if they have been given supervision or instruction concerning use of the appliance in a safe way and understand the hazards involved. Children shall not play with the appliance. Cleaning and user maintenance shall not be made by children without supervision.

### NL

Lees aandacht onderstaande informatie om u vertrouwd te maken met de eigenschappen en werking van het toestel voor u het gebruikt. De waarschuwingssymbolen en pictogrammen helpen u dit toestel zo veilig en correct mogelijk te gebruiken om schade, risico's en letsels voor uzelf en anderen te vermijden. Dit toestel kan door kinderen van acht jaar en ouder worden gebruikt en door personen met verminderde fysieke, zintuiglijke of geestelijke vermogens, of met onvoldoende ervaring en kennis, zolang dit onder toezicht gebeurt of hun is uitgelegd hoe ze het apparaat veilig moeten gebruiken en ze weten welke gevaren er zijn. Kinderen mogen niet met het toestel spelen. Kinderen mogen het toestel niet zonder toezicht reinigen of onderhoud uitvoeren. De resultaten van de lichaamsvetanalyse zijn pas geldig vanaf 18 jaar.

### FR

Veillez à lire cette section avec attention pour vous familiariser avec les caractéristiques et le fonctionnement de l'appareil avant de l'utiliser. Les signes d'avertissement et les icônes d'illustration vous permettent d'utiliser ce produit correctement et en toute sécurité, ainsi que de prévenir tout dommage au produit, tout risque et toute blessure que ce soit pour vous-même ou les autres. Cet appareil peut être utilisé par des enfants âgés d'au moins 8 ans (les résultats d'impédancemétrie ne sont valables qu'à partir de 18 ans) et par des personnes ayant des capacités physiques, sensorielles ou mentales réduites ou dénuées d'expérience ou de connaissance, s'ils (si elles) sont correctement surveillé(e)s ou si des instructions relatives à l'utilisation de l'appareil en toute sécurité leur ont été données et si les risques encourus ont été appréhendés. Les enfants ne doivent pas jouer avec l'appareil. Le nettoyage et l'entretien par l'utilisateur ne doivent pas être effectués par des enfants sans surveillance.

### ES

Lea atentamente este apartado para familiarizarse con las características y el funcionamiento de la unidad antes de utilizarla. Las señales de advertencia y los iconos mostrados tienen como objeto indicarle cómo utilizar este producto de manera segura y correcta para evitar los riesgos de daños en la unidad y lesiones a usted o a otras personas. Este aparato pueden utilizarlo niños a partir de ocho años y personas con capacidades físicas, sensoriales o mentales reducidas o sin experiencia y conocimientos, si cuentan con la supervisión o instrucciones respecto al uso del aparato de un modo seguro y comprenden los riesgos asociados. Los niños no deben jugar con el aparato. Los niños sin supervisión no deben llevar a cabo la limpieza ni el mantenimiento. Los resultados del análisis de grasa corporal únicamente son válidos a partir de 18 años.

## IT

Leggere attentamente questa sezione per familiarizzare con caratteristiche e funzioni prima di utilizzare l'unità. I segnali di avvertimento e le icone mostrati qui sono elencati per permettervi di usare questo prodotto in modo sicuro e corretto e per prevenire danni al prodotto, rischi o lesioni a voi o ad altri. Questo apparecchio può essere utilizzato da bambini di età superiore agli 8 anni e da persone con capacità fisiche, sensoriali o mentali ridotte o senza esperienza e conoscenze, a condizione che ricevano supervisione o istruzioni concernenti l'uso dell'apparecchio e che comprendano i rischi che ne possono derivare. I bambini non devono giocare con l'apparecchio. Le operazioni di pulizia e di manutenzione non devono essere effettuate da bambini senza supervisione. I risultati dell'analisi della massa grassa sono validi solo a partire dai 18 anni di età.

## DE

Lesen Sie bitte diesen Abschnitt sorgfältig durch, um sich mit den Funktionen und Bedienungen vertraut zu machen, bevor Sie das Gerät verwenden. Die Warnhinweise und Mustersymbole werden angeführt, damit Sie dieses Produkt sicher und korrekt anwenden können und Schäden am Gerät oder Gefahren für sich und andere vermeiden. Dieses Gerät kann von Kindern ab 8 Jahren und Personen mit eingeschränkter physischer, sensorischer oder mentaler Leistungsfähigkeit und mangelnder Erfahrung oder unzureichendem Kenntnisstand verwendet werden, sofern sie beaufsichtigt werden oder Sicherheitsanweisungen zur Verwendung des Geräts erhalten haben und die damit einhergehenden Risiken kennen. Kinder dürfen nicht mit dem Gerät spielen. Reinigung und Wartung darf nicht von Kindern ohne Aufsicht durchgeführt werden. Ergebnisse der Körperfettanalyse sind erst ab 18 Jahren gültig.

## PT

Antes de utilizar a unidade, leia cuidadosamente esta secção de modo a familiarizarse com as suas características e operações. Encontra aqui uma lista dos sinais de advertência e ícones apresentados, de modo a que possa utilizar este produto correctamente e em segurança, e evitar danos no produto, riscos e lesões em si próprio e em terceiros. Este aparelho pode ser utilizado por crianças com mais de 8 anos, bem como por pessoas com capacidades físicas, sensoriais ou mentais reduzidas ou sem qualquer experiência e conhecimento, desde que sejam supervisionadas ou recebam instruções relativamente à utilização segura do aparelho e estejam cientes dos perigos envolvidos. As crianças não devem brincar com o aparelho. A limpeza e a manutenção do aparelho não devem ser realizadas por crianças sem supervisão. Os resultados da massa gorda são válidos apenas a partir dos 18 anos.

## IMPORTANT NOTICE

**FR** Informations importantes - **NL** Belangrijke informatie - **ES** Informacion importante  
**IT** Informazioni importanti - **PT** Informações importantes - **DE** Wichtige Informationen



**EN** Indoor use only.  
**FR** Usage intérieur uniquement.  
**NL** Gebruik het enkel binnenshuis.  
**ES** Solo se puede usar en interiores.  
**IT** Solo per uso in ambienti interni.  
**PT** Utilize o aparelho apenas no interior.  
**DE** Verwendung nur in Innenräumen.



**EN** Do not place the device in contact with liquids.  
**FR** Ne pas placer l'appareil en contact avec des liquides.  
**NL** Breng het apparaat en/of zijn netstroomadapter niet in contact met vloeistoffen.  
**ES** No lo ponga en contacto con líquidos.  
**IT** Evitare il contatto con i liquidi.  
**PT** Não coloque o aparelho em contacto com líquidos.  
**DE** Das Gerät und/oder den Netzadapter nicht mit Flüssigkeiten in Kontakt bringen.

- EN** The scale is not suitable for pregnant women or people with bodily implants such as pacemaker, artificial limbs, contraceptive devices, metal plates or screws. It may cause the devices to malfunction or produce an inaccurate result. When in doubt, please consult your doctor.
- FR** Le pèse-personne ne convient pas aux femmes enceintes ni aux personnes avec des implants corporels, tels qu'un stimulateur cardiaque, des membres artificiels, des dispositifs contraceptifs, des plaques ou des vis en métal. Il peut causer un dysfonctionnement de ces appareils ou donner un résultat incorrect. En cas de doute, consultez votre médecin.
- NL** De weegschaal is niet geschikt voor zwangere vrouwen of mensen met een implantaat, zoals een pacemaker, prothese, spiraaltje, metalen onderdelen of schroeven. Deze kunnen de werking van het toestel storen of aanleiding geven tot onnauwkeurige resultaten. Raadpleeg bij twijfel uw arts.
- ES** No deben utilizar la báscula las mujeres embarazadas ni las personas que tengan implantes como marcapasos, prótesis, dispositivos anticonceptivos, clavos o placas de metal. Podría hacer que los dispositivos funcionaran incorrectamente o que el resultado fuera impreciso. En caso de duda, póngase en contacto con su médico.
- IT** La bilancia non è adatta a donne in gravidanza o persone con impianti come pacemaker, arti artificiali, dispositivi di contraccezione, placche metalliche o viti. Si potrebbe provocare il malfunzionamento dei dispositivi o produrre risultati inaccurati. In caso di dubbio consultare il medico.
- PT** A balança não é adequada a mulheres grávidas ou pessoas com implantes corporais, tais como pacemaker, membros artificiais, dispositivos anticoncepcionais, placas ou parafusos metálicos. Estes poderão causar a avaria do dispositivo ou resultados imprecisos. Em caso de dúvidas, consulte o seu médico.
- DE** Die Waage eignet sich nicht für schwangere Frauen oder für Personen mit Körperimplantaten wie Herzschrittmachern, künstlichen Hüftgelenken, Verhütungsmitteln (z. B. Spiralen), Metallplatten oder Schrauben. Die Funktion der Geräte könnte beeinträchtigt sein oder ein falsches Ergebnis könnte angezeigt werden. Wenn Sie Zweifel haben, sprechen Sie mit Ihrem Arzt.



## EN

### PRODUCT SPECIFICATION

Wi-Fi 802.11 b/g/n (2.4 Ghz compatible)

Weight & BMI (5 kg-180 kg)

Body fat analysis (body fat, muscle mass, body water and bone mass)

8 user memories (with automatic recognition)

Battery powered (4xAAA not included)

Dimensions: 32,4 x 34,2 x 2,3 cm

### MAINTENANCE

Do not disassemble the scale: it contains no user serviceable parts. Do use a wet soft cloth, dipped into water and wrung out, to wipe the dirt. Then use a dry soft cloth to dry up the device. DON'T use propellant, abrasive or other chemicals.

### PROTECT THE ENVIRONMENT

Dispose of used batteries in a designed container so that they can be collected and recycled. After life, dispose of this product at a designated waste recycling point.

### DECLARATION OF CONFORMITY

Hereby, Terrailon SAS declares that this device complies with the essential health and safety conditions. This product meets the essential requirements and other relevant provisions of the directive RED 2014/53/UE. The complete declaration of conformity is available on <https://terrailonhelp.zendesk.com/hc/en-us> (Declaration of Conformity section).

### WARRANTY

This product is guaranteed against defects in materials or manufacturing for 2 years. During this period, any such defects will be repaired free of charge (proof of purchase must be shown in the case of a complaint under warranty). The warranty does not cover damage resulting from improper use or negligence. In the event of a claim, first contact the shop where you purchased your product.

## NL

### PRODUCTKENMERKEN

Wi-Fi 802.11 b/g/n (Compatibel met 2,4 Ghz)

Gewicht en BMI (5 kg-180 kg)

Lichaamsvet, lichaamsvocht, spiermassa, botmassa

Acht gebruikersgeheugens (met automatische herkenning)

Werkt op batterijen (4xAAA niet inbegrepen)

Afmetingen: 32,4 x 34,2 x 2,3 cm

### ONDERHOUD

Demonteer de weegschaal niet. Vervang alleen de batterijen. De onderdelen zijn niet door de gebruiker herstelbaar. Gebruik een vochtige, zachte doek. Dompel het onder in water en wring het uit om vuil te verwijderen. Gebruik daarna een droge, zachte doek om het toestel af te drogen. Gebruik GEEN drijfgas, schuurmiddel of andere chemische producten.

### BESCHERM HET MILIEU

Werp gebruikte batterijen in een daartoe bestemde container zodat ze kunnen worden ingezameld en gerecycled. Aan het einde van zijn levensduur brengt u het product naar een aangewezen recyclingpunt.

### CONFORMITEITSVERKLARING

Terrailon SAS verklaart hierbij dat dit toestel voldoet aan de belangrijkste veiligheids- en gezondheidsvereisten. Dit product voldoet aan de essentiële vereisten en andere relevante bepalingen van de RED 2014/53/UE. De volledige conformiteitsverklaring is beschikbaar op <https://terrailonhelp.zendesk.com/hc/en-us> (rubriek Declaration of Conformity).

### GARANTIE

Voor deze product geldt een garantie van twee jaar bij materiaal- en fabricagefouten. Tijdens deze periode worden dergelijke defecten kosteloos hersteld (gelieve het aankoopbewijs voor te leggen bij een klacht onder garantie). De garantie geldt niet voor schade veroorzaakt door ongepast gebruik of nalatigheid. In geval van een klacht neemt u eerst contact op met de winkel waar u uw weegschaal hebt gekocht.

## FR

### CARACTÉRISTIQUES DU PRODUIT

Wi-Fi 802.11 b/g/n (compatible 2,4 GHz)

Poids & IMC (5 kg-180 kg)

Analyse de la composition corporelle (masse grasseuse, musculaire, hydrique et osseuse)

8 mémoires utilisateurs (reconnaissance automatique)

Alimentation: 4xAAA (non fournies)

Dimensions: 32,4 x 34,2 x 2,3 cm

### ENTRETIEN

Ne démontez pas le pèse-personne, celui-ci ne contient aucune pièce pouvant être entretenue par l'utilisateur. Utilisez ensuite un chiffon doux et sec pour nettoyer le pèse-personne. N'utilisez PAS de détergents sous pression, de produits abrasifs ou d'autres produits chimiques.

### PROTECTION DE L'ENVIRONNEMENT

Jetez les piles usagées dans un conteneur prévu à cet effet afin qu'elles puissent être collectées et recyclées. En fin de vie, éliminez l'appareil dans un point de recyclage des déchets prévu à cet effet.

### DÉCLARATION DE CONFORMITÉ

Par la présente, Terrailon SAS déclare que l'appareil est conforme aux réglementations essentielles en matière de santé et de sécurité. Ce produit répond aux exigences fondamentales et aux autres dispositions applicables de la directive européenne RED 2014/53/UE. La déclaration de conformité intégrale est disponible sur <https://terrailonhelp.zendesk.com/hc/fr> (rubrique Déclaration de conformité).

### GARANTIE

Cette balance est garantie deux ans contre tout défaut de matériaux et de fabrication. Pendant la période de garantie, de tels défauts seront réparés gratuitement (la preuve d'achat devra être présentée si le produit est encore sous garantie). La garantie ne couvre pas les dommages résultant d'une mauvaise utilisation ou d'une négligence. En cas de réclamation, veuillez dans un premier temps contacter le magasin dans lequel la balance a été achetée.

## ES

### ESPECIFICACIONES DEL PRODUCTO

Wi-Fi 802.11 b/g/n (Compatible con 2,4 Ghz)

Peso e IMC (5 kg-180 kg)

Masa grasa, masa hídrica, masa muscular, masa ósea

8 memorias de usuario (con reconocimiento automático)

Alimentado por batería (4xAAA no incluido)

Dimensiones: 32,4 x 34,2 x 2,3 cm

### MANTENIMIENTO

Abra la báscula únicamente para cambiar las pilas. La báscula no contiene piezas que pueda reparar el usuario. Limpie la suciedad con un paño suave mojado en agua y bien escurido. Luego use un paño suave seco para secar el dispositivo. NO use productos propulentes ni abrasivos, ni otro tipo de productos químicos.

### PROTEJA EL MEDIO AMBIENTE

Deseché las pilas usadas en su contenedor correspondiente para que puedan recogerse o reciclarse. Después de su vida útil, deseche este producto en un punto designado para el reciclaje de residuos.

### DECLARACIÓN DE CONFORMIDAD

Terrailon SAS declara que este dispositivo cumple con las condiciones necesarias de salud y seguridad. Este producto cumple con los requisitos necesarios y otras disposiciones relevantes de la Directiva RED 2014/53/UE. La declaración de conformidad completa está disponible en <https://terrailonhelp.zendesk.com/hc/en-us> (sección de Declaration of Conformity).

### GARANTÍA

Este producto tiene una garantía de dos años ante defectos de material y fabricación. Durante este período, cualquiera de dichos defectos será reparado sin coste alguno (previa presentación del justificante de compra en caso de reclamación en garantía). La garantía no cubre los daños causados por un uso indebido o negligencias. En caso de reclamaciones, primero póngase en contacto con la tienda en la que adquirió la producto.

## IT

### SPECIFICHE DEL PRODOTTO

Wi-Fi 802.11 b/g/n (2.4 Ghz compatibile)

Peso e IMC (5 kg-180 kg)

Massa grassa, massa idrica, massa muscolare, massa ossea

8 memorie utente (con riconoscimento automatico)

Alimentato a batteria (4xAAA non incluso)

Dimensioni: 32,4 x 34,2 x 2,3 cm

### MANUTENZIONE

Non smontare la bilancia se non per sostituire la batteria; non contiene parti riparabili dall'utente. Per rimuovere la sporcizia USARE un panno morbido, inumidito con acqua e strizzato. Per asciugare il dispositivo usare un panno morbido e asciutto. NON usare prodotti spray, abrasivi o detergenti chimici di altro genere.

### PROTEZIONE DELL'AMBIENTE

Smaltire le batterie esauste in un contenitore apposito per la raccolta e il riciclaggio. Non utilizzare insieme batterie di tipologia diversa. Quando esauste, smaltirle in un apposito centro di riciclaggio di rifiuti uti.

### DICHIARAZIONE DI CONFORMITÀ

Con la presente, Terrailon SAS dichiara che questo dispositivo è conforme ai requisiti essenziali di sicurezza e tutela della salute. Il presente prodotto è conforme ai requisiti essenziali e ad altre disposizioni pertinenti della direttiva RED 2014/53/UE. La dichiarazione di conformità completa è disponibile nel sito <https://terrailonhelp.zendesk.com/hc/en-us> (sezione Declaration of Conformity).

### GARANZIA

La garanzia copre difetti dei materiali e di fabbricazione di questo prodotto per 2 anni. Durante tale periodo, tali difetti saranno riparati gratuitamente (mostrare la ricevuta di acquisto in caso di reclamo in garanzia). La garanzia non copre danni causati da uso improprio o negligenza. In caso di reclamo, contattare il punto vendita dove è stata acquistata il dispositivo.

## PT

### ESPECIFICAÇÕES DO PRODUTO

Wi-Fi 802.11 b/g/n (Compatível com 2.4 Ghz)

Peso e IMC (5 kg-180 kg)

Massa gorda, hídrica, muscular, óssea

8 Memórias de Utilizador (com reconhecimento automático)

Alimentado por bateria (4xAAA não incluído)

Dimensões: 32,4 x 34,2 x 2,3 cm

### MANUTENÇÃO

Não desmonte a balança a não ser para substituir as pilhas; esta não contém peças possíveis de reparar pelo utilizador. USE um pano macio molhado, mergulhado em água e torcido, para limpar a sujidade. Depois use um pano macio seco para secar o dispositivo. NÃO use gases propulsores, abrasivos ou outros produtos químicos.

### PROTEJA O AMBIENTE

Descarte as pilhas usadas num contentor apropriado para poderem ser recolhidas e recicladas. Depois do tempo de vida descarte este produto num ponto de reciclagem apropriado.

### DECLARAÇÃO DE CONFORMIDADE

A Terrailon SAS declara, pelo presente, que este dispositivo está em conformidade com as condições de saúde e segurança essenciais. Este produto cumpre os requisitos essenciais e outras disposições relevantes da diretiva RED 2014/53/UE. A declaração de conformidade completa está disponível em <https://terrailonhelp.zendesk.com/hc/en-us> (rubrica Declaration of Conformity).

### GARANTIA

Esta produto tem garantia de 2 anos contra defeitos de materiais ou de fabrico. Durante este período, qualquer destes defeitos será reparado gratuitamente (o comprovativo de compra tem que ser mostrado no caso de uma reclamação ao abrigo da garantia). A garantia não abrange danos resultantes de uso incorreto ou de negligência. No caso de reclamação, primeiro contacte a loja onde comprou a sua produto.

## DE

### PRODUKTANGABEN

Wi-Fi 802.11 b/g/n (Kompatibel mit 2.4 GHz)

Gewicht und BMI (5 kg-180 kg)

Körperfett, Körperwasser, Muskelmasse, Knochenmasse

8 Speicherplätze (mit automatischer Erkennung)

Batteriebetrieben (4xAAA nicht enthalten)

Abmessungen: 32,4 x 34,2 x 2,3 cm

### INSTANDHALTUNG

Zerlegen Sie die Waage nur zum Austauschen der Batterien; sie enthält keine Teile, die vom Benutzer repariert werden könnten. Verwenden Sie ein mit Wasser befeuchtetes und gut ausgewringenes weiches Tuch, um Schmutz zu entfernen. Trocknen Sie das Gerät anschließend mit einem trockenen weichen Tuch ab. Verwenden Sie KEINE Treibstoffe, Schleifmittel oder andere Chemikalien.

### UMWELTSCHUTZ

Entsorgen Sie Altbatterien in einem hierfür vorgesehenen Batteriesammelcontainer, damit sie recycelt werden können. Geben Sie das Altgerät zur Entsorgung bei einer ausgewiesenen Annahmestelle für die Entsorgung von Elektrod und Elektronikgeräten ab.

### KONFORMITÄTSERKLÄRUNG

Terrailon SAS erklärt hiermit, dass dieses Gerät den wesentlichen Sicherheits- und Gesundheitsvorschriften entspricht. Dieses Produkt entspricht den wesentliche Anforderungen und sonstigen einschlägigen Vorschriften der RED 2014/53/UE. Der vollständige Text der Konformitätserklärung ist unter <https://terrailonhelp.zendesk.com/hc/en-us> (Überschrift Declaration of Conformity).

### GARANTIE

Dieses das Gerät über eine zweijährige Garantie auf Material- und Fabrikationsfehler. Während dieses Zeitraumes werden derartige Defekte kostenfrei repariert (bei Reklamationen innerhalb des Gewährleistungszeitraums muss ein Kaufnachweis vorgelegt werden). Die Garantie deckt keine Schäden, die durch unsachgemäßen Gebrauch oder Fahrlässigkeit verursacht worden sind. Bei Garantieansprüchen setzen Sie sich bitte mit dem Händler in Verbindung, von dem Sie das Gerät erworben haben.



Contains FCC ID: 2AM6B - 14457

### FCC STATEMENT

This device complies with part 15 of the FCC Rules. Operation is subject to the following two conditions:

1. This device may not cause harmful interference, and
2. This device must accept any interference received, including interference that may cause undesired operation.

**NOTE:** This equipment has been tested and found to comply with the limits for a Class B digital device, pursuant to part 15 of the FCC Rules. These limits are designed to provide reasonable protection against harmful interference in a residential installation. This equipment generates, uses and can radiate radio frequency energy and, if not installed and used in accordance with the instructions, may cause harmful interference to radio communications. However, there is no guarantee that interference will not occur in a particular installation. If this equipment does cause harmful interference to radio or television reception, which can be determined by turning the equipment off and on, the user is encouraged to try to correct the interference by one or more of the following measures:

- Reorient or relocate the receiving antenna.
- Increase the separation between the equipment and receiver.
- Connect the equipment into an outlet on a circuit different from that to which the receiver is connected.
- Consult the dealer or an experienced radio/TV technician for help.

## HELP CENTER

**FR** Centre d'aide - **NL** Helpcentrum - **ES** Centro de ayuda  
**IT** Centro assistenza - **PT** Centro de ajuda - **DE** Hilfe-Center



**EN** If you need help, go to <https://terraillonhelp.zendesk.com/hc/en-us>.

**FR** Si vous avez besoin d'aide, rendez-vous sur <https://terraillonhelp.zendesk.com/hc/fr>.

**NL** Als u hulp nodig hebt, gaat u naar <https://terraillonhelp.zendesk.com/hc/en-us>.

**ES** Si necesita ayuda, vaya a <https://terraillonhelp.zendesk.com/hc/en-us>.

**IT** Se hai bisogno di aiuto, vai su <https://terraillonhelp.zendesk.com/hc/en-us>.

**PT** Se precisar de ajuda, acesse <https://terraillonhelp.zendesk.com/hc/en-us>.

**DE** Wenn Sie Hilfe benötigen, gehen Sie zu <https://terraillonhelp.zendesk.com/hc/en-us>.

**Terraillon SAS France & Headquarters**

1, rue Ernest Gouin  
78290 Croissy-sur-Seine – France  
Service Consommateurs: 0 826 88 1789  
serviceconsommateurs@terraillon.fr

**Terraillon UK Limited**

16 Great Queen Street - Covent Garden  
LONDON  
WC2B 5AH  
support.uk@terraillon.com

**Terraillon Asia Pacific Ltd**

4/F, Eastern Centre  
1065 King's Road  
Quarry Bay – Hong Kong  
Tel: +852 (0)2960 7200  
customerservice@terraillon-asia.com

**Terraillon Corp USA**

contact@terraillon.fr



MASTER COACH