

**FR** Veuillez lire attentivement le livret "Consignes de sécurité et d'utilisation" avant la première utilisation / **EN** Please read carefully the "Safety and use instructions" booklet before first use / **DE** Lesen Sie vor dem erstmaligen Gebrauch aufmerksam die Broschüre „Sicherheits- und Bedienungsanweisungen“ durch / **NL** Gelieve voor het eerste gebruik aandachtig het boekje met de veiligheids- en gebruiksvorschriften door te nemen / **ES** Lea detenidamente el libro «Instrucciones de seguridad y de uso» antes de utilizar el aparato por primera vez / **PT** Leia atentamente o manual «Instruções de segurança e utilização» antes da primeira utilização / **IT** Leggere con attenzione il libretto "Norme di sicurezza e d'uso" al primo utilizzo / **DA** Læs hæftet "Sikkerheds- og brugsanvisning" grundigt igennem inden den første ibrugtagning / **NO** Les nøye heftet "Rad om sikkerhet og bruk" for første gangs bruk / **SV** Var god läs häftet "Säkerhets- och användningsinstruktioner" innan den första användningen / **FI** Lue turvallisuuks- ja käyttöohjevihko huolellisesti ennen ensimmäistä käyttökertaa / **TR** İlk kullanımdan önce "Güvenlik ve kullanım talimatları" kitapçığını dikkatlice okuyun / **EL** Διαβάστε προσεκτικά το εγχειρίδιο «Οδηγίες ασφαλείας και χρήσης» πριν από την πρώτη χρήση / **PL** Przed pierwszym użyciem proszę uważnie przeczytać broszurę „Zalecenia dotyczące bezpieczeństwa i użytkowania” / **CS** Před prvním použitím si, prosím, pečlivě prostudujte „Bezpečnostní pokyny pro použití” / **SK** Pred prvým použitím si pozorne prečítajte „Bezpečnostne odporúčania a použitie” / **HU** Az első használat előtt figyelmesen olvassa el a „Biztonsági előírások és használati útmutató” című fejezetet / **SL** Pred prvo uporabo natančno preberite »Navodila za varno uporabo« / **RU** Перед первым использованием внимательно прочитайте инструкцию «Меры безопасности и правила использования» / **UK** Перед першим використанням уважно прочитайте посібник «Правила техніки безпеки та рекомендації щодо використання» / **HR** Molimo da prije prve uporabe pažljivo pročitate priručnik „Sigurnosne upute” / **RO** Înainte de prima utilizare, citiți cu atenție manualul „Instrucțiuni de siguranță și de utilizare” / **ET** Palun lugede enne esimest korda kasutamist hoolikalt ohutus- ja kasutusjuhendit / **LT** Atidžiai perskaitykite knygelę „Saugos ir naudojimo reikalavimai” prieš naudodami įrenginį pirmą kartą / **LV** Pirms izmantojat ierīci pirmoreiz, lūdzu rūpīgi izlasiet brošūru "Norādījumi par drošību un lietošanu" / **BG** Моля, прочетете внимателно книгчката "Препоръки за безопасност и употреба" преди първоначална употреба / **SR** Pre prve upotrebe, pažljivo pročítajte "Bezbednosno i uputstvo za upotrebu" / **BS** Prije prve upotrebe pažljivo pročítajte knjižicu "Sigurnosne upute" / **AR** يرجى قراءة كتيب «تعليمات السلامة والاستخدام» بعناية قبل الاستخدام الأول.

**FR** Pour plus d'informations sur l'utilisation / **EN** For further usage information / **DE** Weitere Informationen zur Bedienung / **NL** Voor meer informatie over het gebruik / **ES** Para obtener más información sobre su uso / **PT** Para obter mais informações sobre a utilização / **IT** Per maggiori informazioni sull'utilizzo / **DA** Yderligere informationer vedrørende betjening / **NO** For mer informasjon om bruken / **SV** För mer information om användningen / **FI** Lisätietoja käyttöä varten / **TR** Kullanım hakkında daha fazla bilgi için / **EL** Για περισσότερες πληροφορίες σχετικά με τη χρήση / **PL** Więcej informacji na temat korzystania z urządzenia / **CS** Pro více informací o použití / **SK** Pre ďalšie informácie o používaní / **HU** A használatra vonatkozó további információk / **SL** Več informacij o uporabi / **RU** Для получения более подробной информации об эксплуатации / **UK** Для отримання детальнішої інформації щодо експлуатації / **HR** Za više informacija o upotrebi / **RO** Pentru mai multe informații privind utilizarea / **ET** Täiendava teabe saamiseks kasutamise kohta / **LT** Daugiau informacijos apie naudojimą / **LV** Lai iegūtu vairāk informācijas par lietošanu / **BG** За още информация относно употребата / **SR** Za više informacija o upotrebi / **BS** Za više informacija o upotrebi / **AR** لمزيد من المعلومات حول الاستخدام

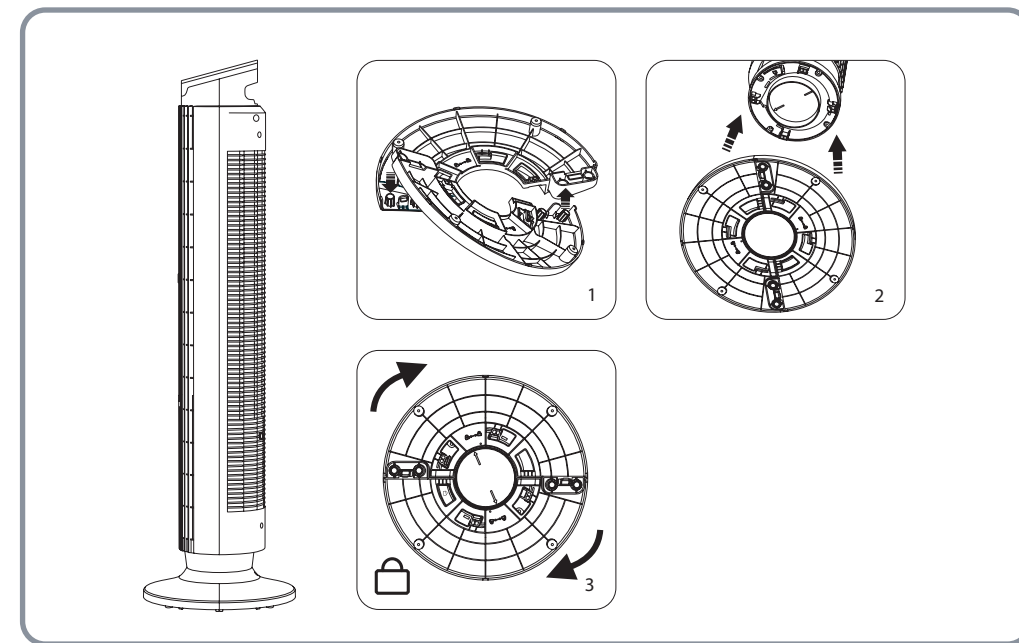

VU702X/VU705X

www.tefal.com - www.rowenta.com

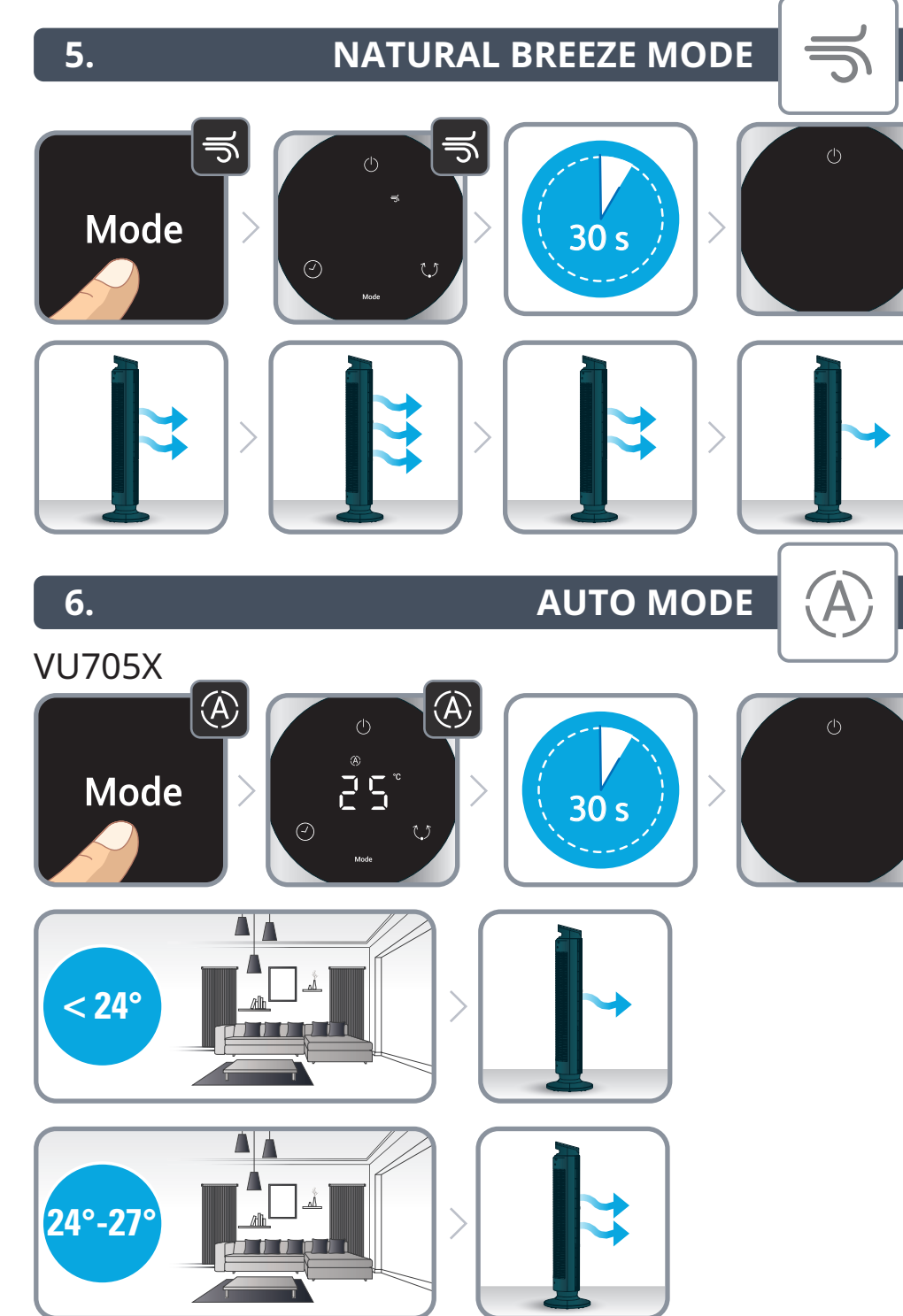
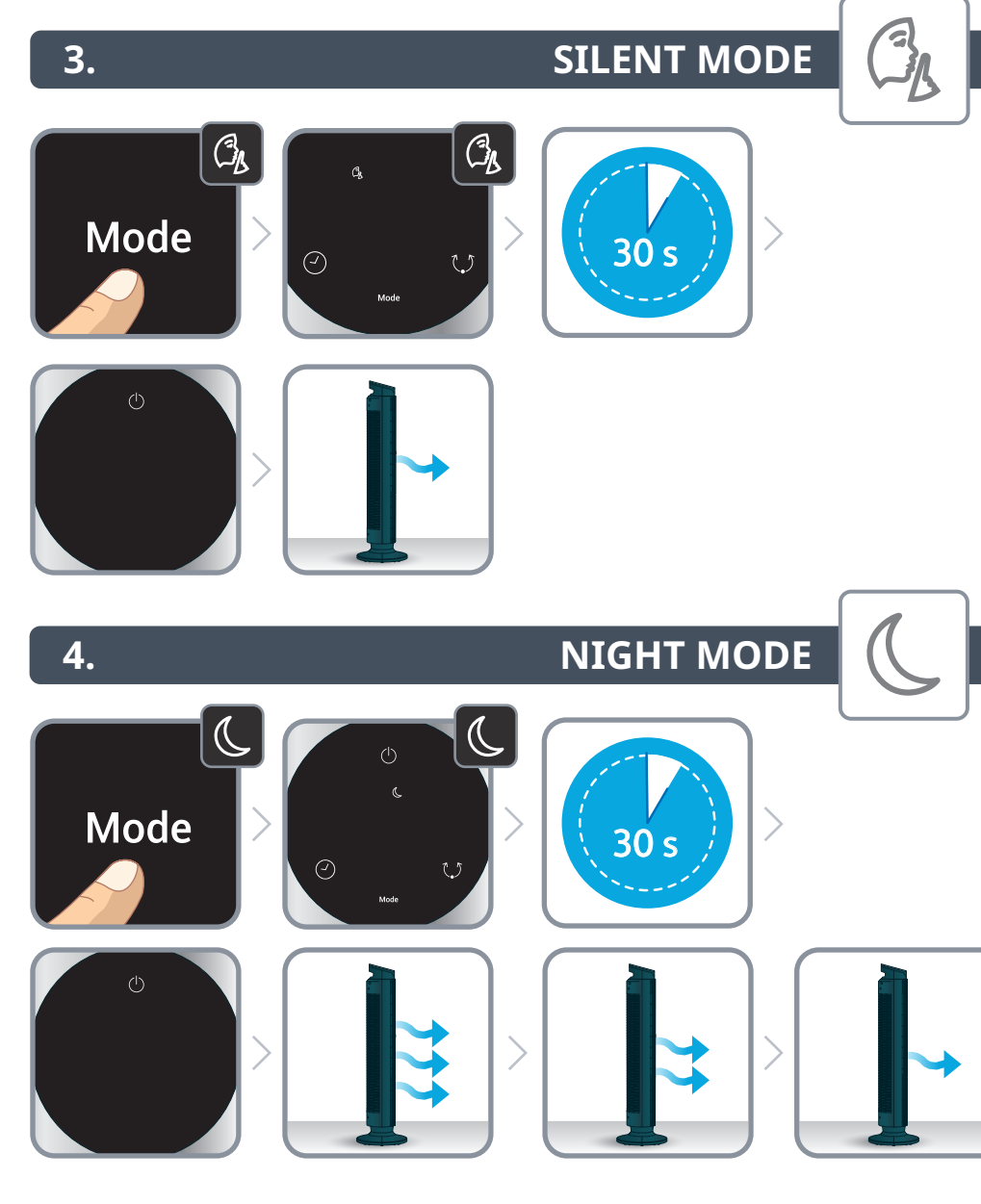
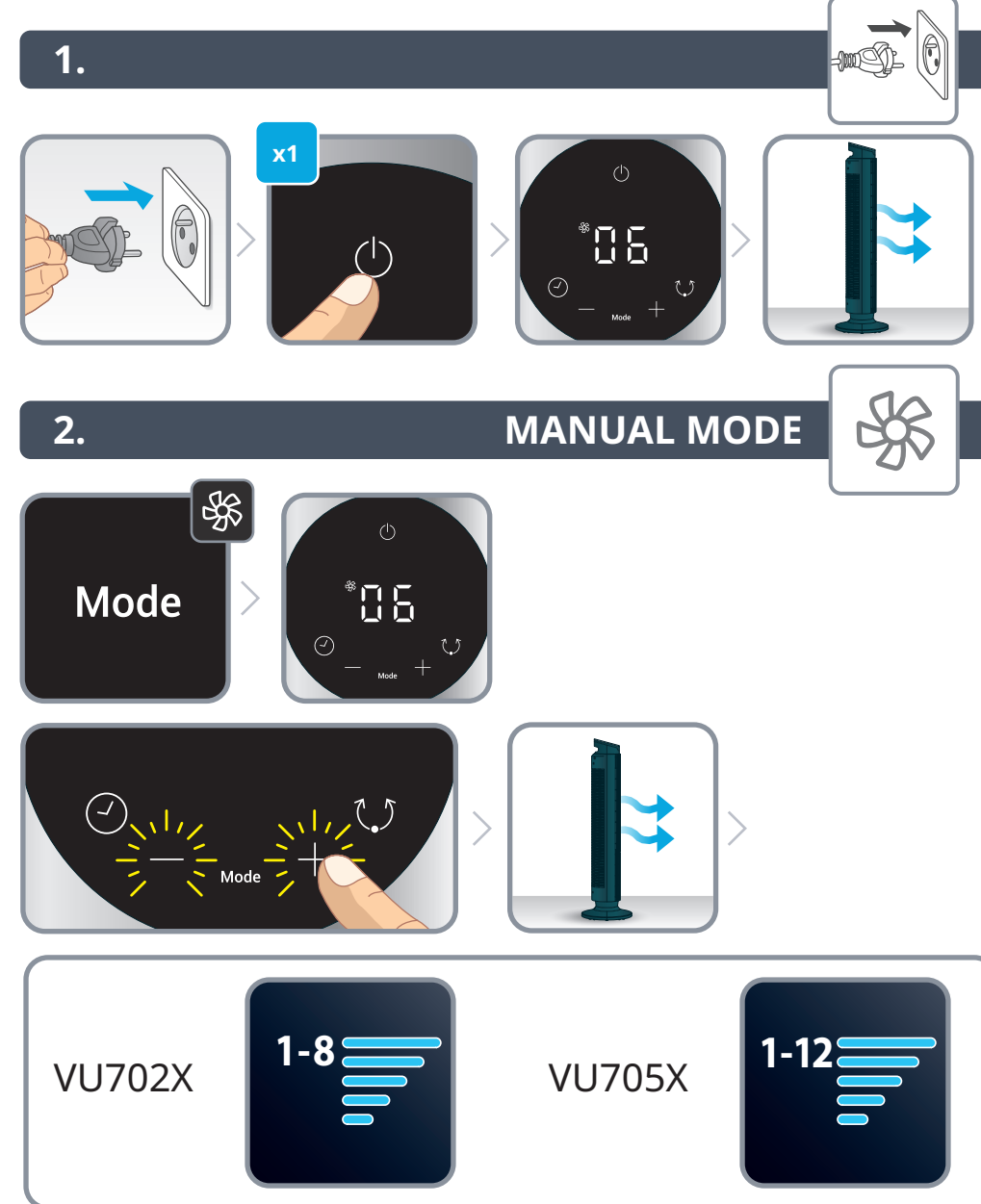
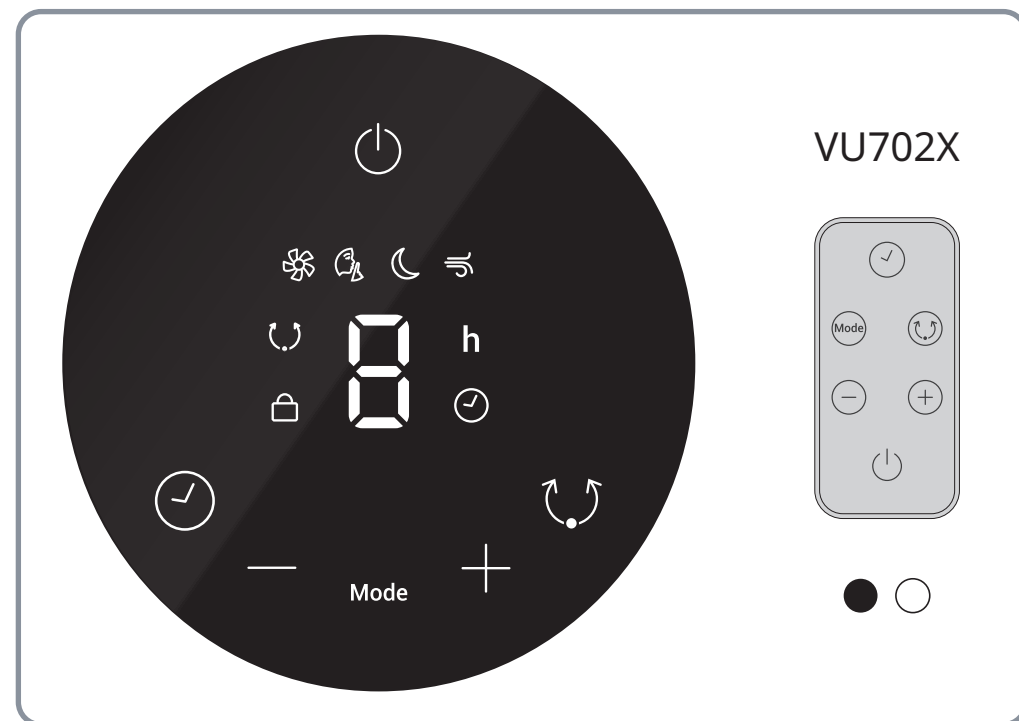

|    |                        |    |                            |
|----|------------------------|----|----------------------------|
| FR | Guide de l'utilisateur | SK | Používateľská príručka     |
| EN | User guide             | HU | Használati utmutató        |
| DE | Bedienungsanleitung    | SL | Navodila za uporabnika     |
| NL | Gebruiksaanwijzing     | RU | Руководство пользователя   |
| ES | Guía del usuario       | UK | Посібник користувача       |
| PT | Guia del usuario       | HR | Upute za uporabu           |
| IT | Manuale d'uso          | RO | Ghidul utilizatorului      |
| DA | Brugsvejledning        | ET | Kasutusjuhend              |
| NO | Bruksanvisning         | LT | Naudotojo vadovas          |
| SV | Användarhandbok        | LV | Lietošanas pamācība        |
| FI | Kayttoopas             | BG | Ръководство на потребителя |
| TR | Kullanım kılavuzu      | SR | Uputstvo za upotrebu       |
| EL | Οδηγός χρήσης          | BS | Uputstvo za upotrebu       |
| PL | Instrukcja obsługi     | AR | دليل المستخدم              |
| CS | Navod k použití        |    |                            |

1820016844/02



VU7020/VU7025/VU7050

## EOLE SILENCE FORCE

### 12. REMOTE CONTROL

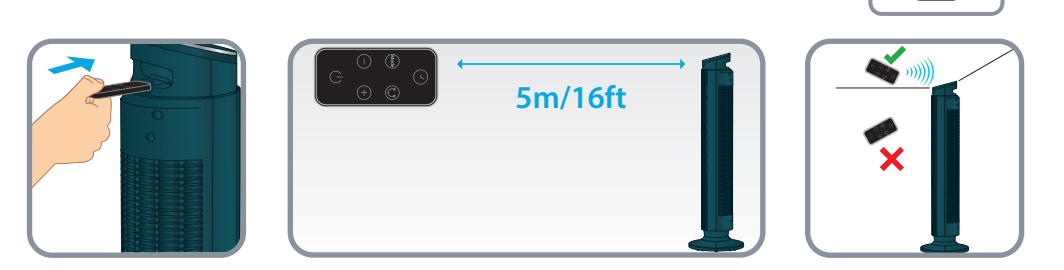

### 13. MAINTAIN

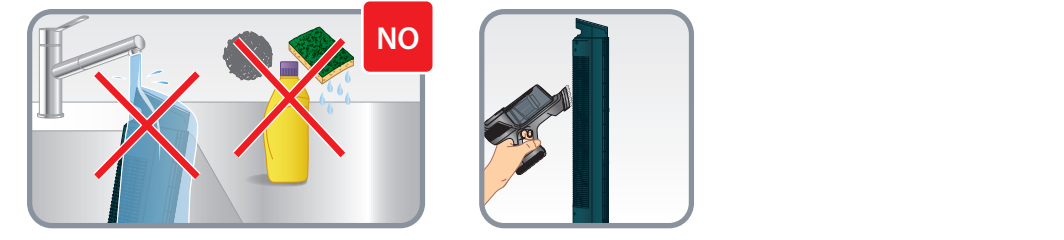
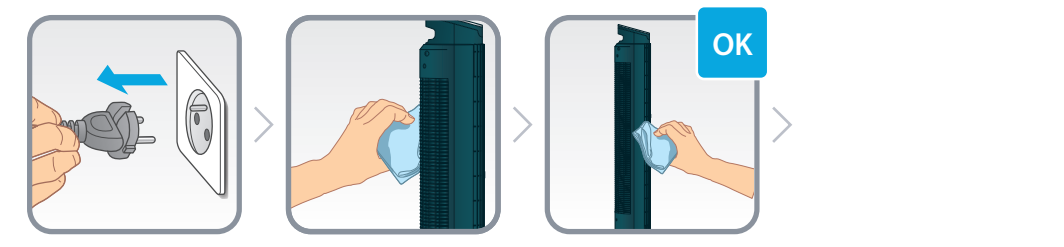

### 14. STORE

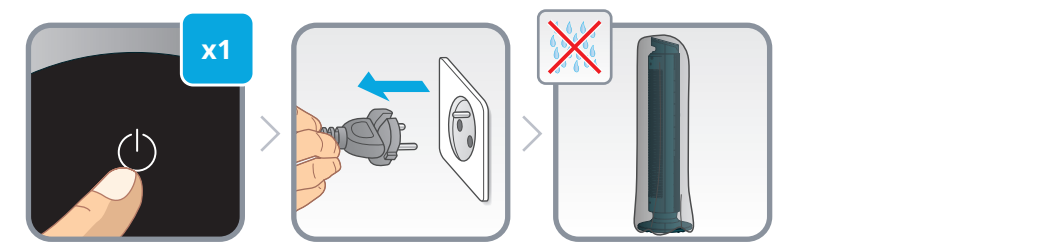

### 10. VU705X

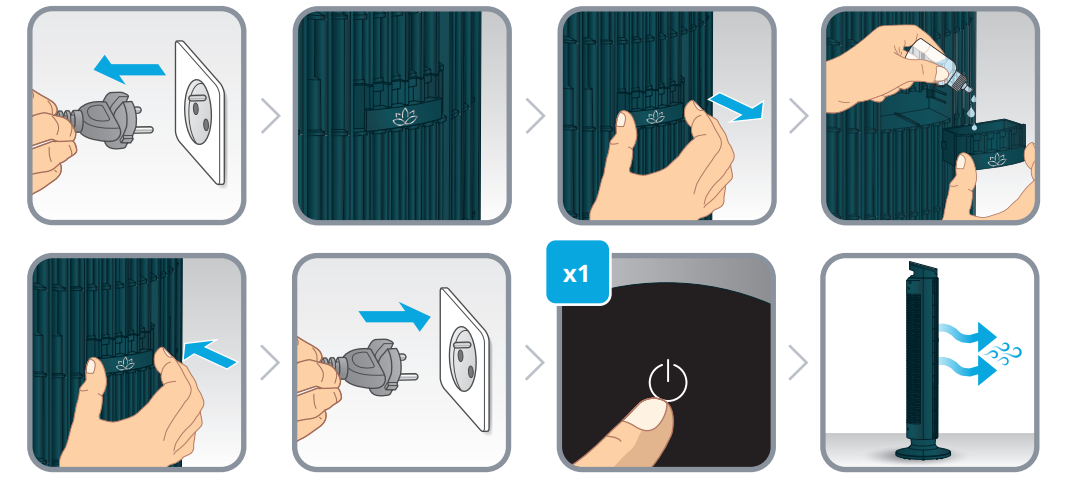

### 11. SOUND

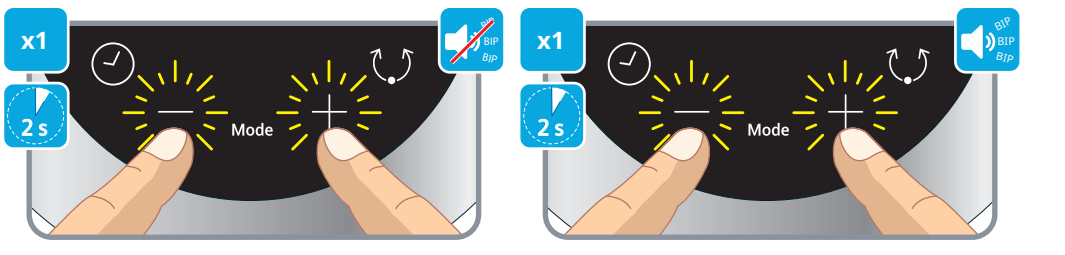

### 12. REMOTE CONTROL

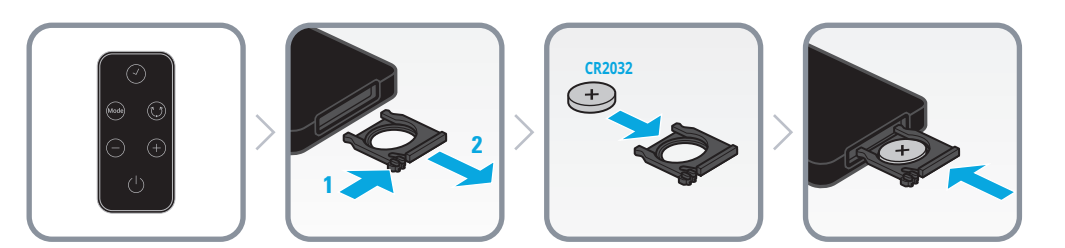

### 8. TIMER



### 9. CHILD LOCK

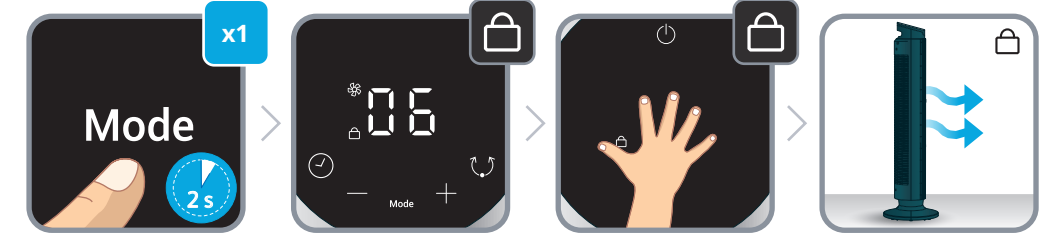

### 6. AUTO MODE

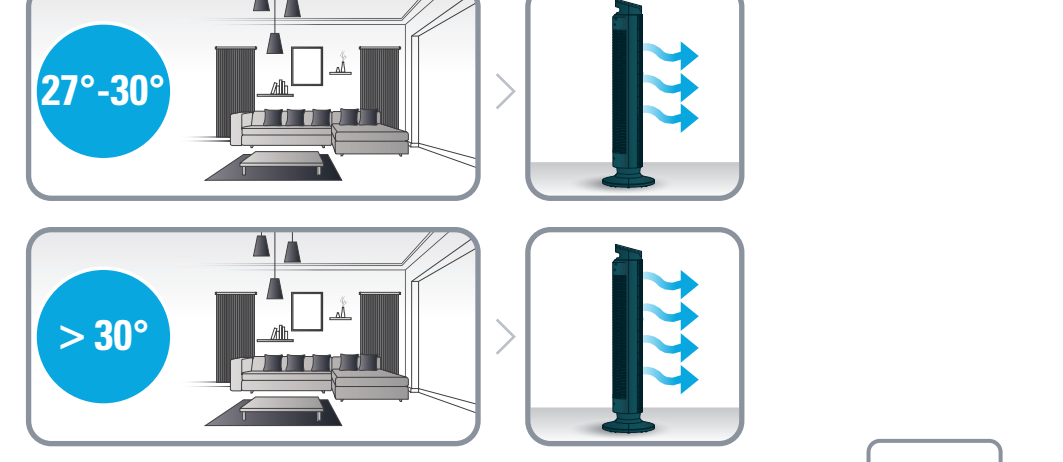

### 7. OSCILATION

