

Rowenta | Tefal®



# X-FORCE FLEX

## 12.60 NEO / 13.60

### INSTRUCTIONS FOR USE

EN USER'S GUIDE / FR GUIDE DE L'UTILISATEUR / DE BEDIENTUNGSANLEITUNG / NL GEBRUIKSAANWIJZING / ES GUIA DEL USUARIO / PT GUIA DE UTILIZACAO / IT MANUALE D'USO / BG РЪКОВОДС ТВО НА ПОТРЕБИТЕЛЯ / CS NAVOD K POUŽITÍ / HR UPUTE ZA UPORABU / EL ΟΔΗΓΟΣ ΧΡΗΣΗΣ / HU HASZNÁLATI ÚTMUTATÓ / PL INSTRUKCJA OBSŁUGI / LV LIETOŠANAS PAMĀCĪBA / LT NAUDOTOJO VADOVAS / ET KASUTUSJUHEND / RO GHIDUL UTILIZATORULUI / BS UPUTE ZA UPOTREBU / SR UPUTSTVO ZA UPOTREBU / RU РУКОВОДС ТВО ПОЛЬЗОВАТЕЛЯ / SL NAVODILA ZA UPORABNIKA / SK POUŽIVATEĽSKÁ PRÍRUČKA / TR KULLANIM KILAVUZU / UK ПОСІБНИК КОРИС ТУВАЧА / CN 用户指南 / HK 用戶指南 / KO 사용자 가이드 / AR دليل الاستعمال / FA راهنمای کاربر / DA BRUGER MANUAL / FI KÄYTTÖOPAS / NO BRUKERMANUAL / SU BRUKSANVISNING / MS PANDUAN PENGGUNA / TH สำหรับข้อมูลเพิ่มเติม / VI HƯỚNG DẪN SỬ DỤNG

2220005880/02

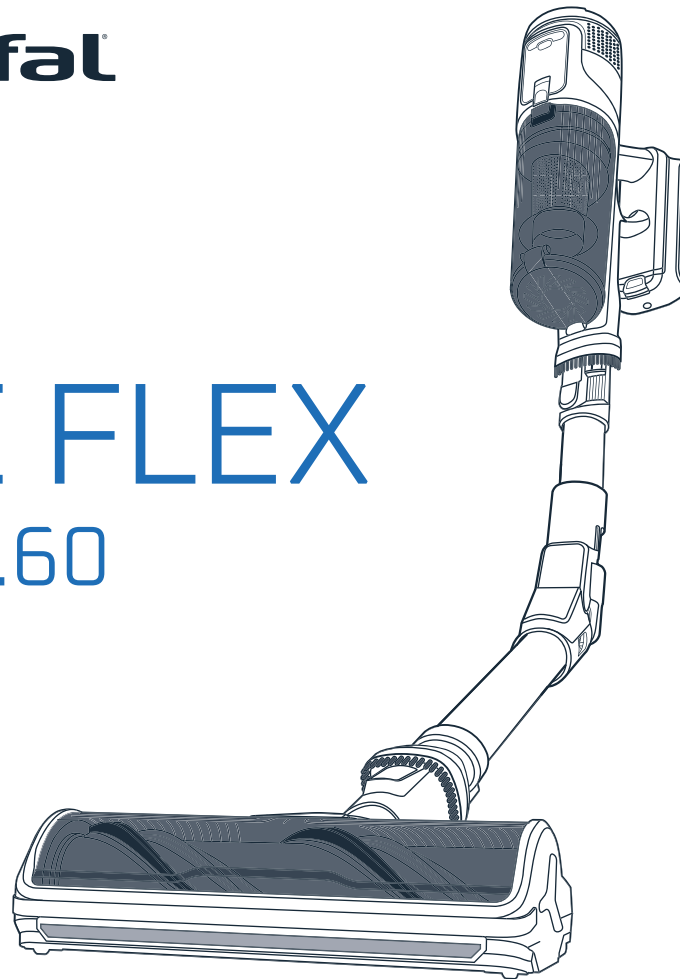





## PLEASE READ CAREFULLY

### THE "SAFETY AND USE INSTRUCTIONS" BOOKLET BEFORE FIRST USE

**FR** Veuillez lire attentivement le livret "Consignes de sécurité et d'utilisation avant la première utilisation / **DE** Lesen Sie vor dem erstmaligen Gebrauch aufmerksam die Broschüre „Sicherheits- und Bedienungshinweise“ durch / **NL** Gelieve vóór het eerste gebruik aandachtig het boekje met de veiligheidsen gebruiksvorschriften door te nemen / **ES** Lea detenidamente el libro «Instrucciones de seguridad y de uso» antes de utilizar el aparato por primera vez / **PT** Leia atentamente o manual «Instruções de segurança e utilização» antes da primeira utilização / **IT** Leggere con attenzione il libretto "Norme di sicurezza e d'uso" al primo utilizzo / **BG** Моля, прочетете внимателно книжката "Препоръки за безопасност и употреба" преди първоначална употреба / **CS** Před prvním použitím si, prosím, pečlivě prostudujte „Bezpečnostní pokyny pro použití“ / **HR** Molimo da prije prve uporabe pažljivo pročitate priručnik „Sigurnosne upute“ / **EL** Διαβάστε προσεκτικά το εγχειρίδιο «Οδηγίες ασφαλείας και χρήσης» πριν από την πρώτη χρήση / **HU** Az első használat előtt figyelmesen olvassa el a „Biztonsági előírások és használati útmutató” című fejezetet / **PL** Przed pierwszym użyciem proszę uważnie przeczytać broszurę „Zalecenia dotyczące bezpieczeństwa i użytkowania” / **LV** Pirms izmantojāt ierīci pirmoreiz, lūdzu rūpīgi izlasiet brošūru "Norādījumi par drošību un lietošanu" / **LT** Atidžiai perskaitykite knygelę „Saugos ir naudojimo reikalavimai” prieš naudodami įrenginį pirmą kartą / **ET** Palun lugege enne esimest korda kasutamist hoolikalt ohutusja kasutusjuhendit / **RO** Înainte de prima utilizare, citiți cu atenție manualul „Instrucțiuni de siguranță și de utilizare” / **BS** Prije prve upotrebe pažljivo pročitaite knjžicu "Sigurnosne upute" / **SR** Pre prve upotrebe, pažljivo pročitaite "Bezbednosno l uputstvo za upotrebu" / **RU** Перед первым использованием внимательно прочитайте инструкцию «Меры безопасности и правила использования» / **SL** Pred prvo uporabo natančno preberite »Navodila za varno uporabo« / **SK** Pred prvým použitím si pozorne prečítajte „Bezpečnostné odporúčania a použitie“ / **TR** İlk kullanımdan önce "Güvenlik ve kullanım talimatları" kitapçığını dikkatlice okuyun / **UK** Перед першим використанням уважно прочитайте посібник «Правила техніки безпеки та рекомендації щодо використання» / **CN** 请在初次使用本产品前仔细阅读“安全及使用说明” / **HK** 第一次使用前，請仔細閱讀“安全使用說明”小冊子 / **KO** 제품을 처음 사용하시기 전에 "안전 주의사항과 사용 방법"에 대한 안내 책자를 주의 깊게 읽으시기 바랍니다 / **AR** «يرجى قراءة بعناية، قبل الاستعمال للمرة الأولى» / **FA** «کتیب السلامة وارشادات الاستعمال» / **FA** «قبل از اولین استفاده، لطفاً جزوه / **NO** Les nøye gjennom brosjyren «Sikkerhets- og bruksanvisning» før du bruker den / **SU** Läs nogra igenom broschyren «Säkerhets- och användningsinstruktioner» innan du använder den första gången / **MS** Sila baca buku arahan keselamatan tangan teliti sebelum penggunaan pertama / **TH** โปรดอ่านคู่มือ "คำแนะนำ าน ความปลอดภัยและการใช้ งาน" อย่างละเอียดก่อนเริ่มการใช้งาน ครั้งแรก / **VI** Vui lòng đọc kỹ tập sách nhỏ "hướng dẫn sử dụng và an toàn" trước khi sử dụng lần đầu tiên



## 1 EASY WASH FILTER

**FR** Filtre Easy Wash / **DE** Easy Wash filter / **NL** Wasbaar filter / **ES** Filtro lavable / **PT** Filtro lavável / **IT** Filtro Easy Wash / **BG** Миещ се филтър / **CS** Easy Wash filtr / **HR** Jednostavno perivi filter / **EL** Φίλτρο Easy Wash / **HU** Easy Wash szűrő / **PL** Filtr Easy Wash / **LV** Easy Wash filtrs / **LT** Easy Wash filtras / **ET** Easy Wash filter / **RO** Filtru lavabil / **BS** Jednostavno održavanje filtera / **SR** Filter koji se jednostavno pere / **RU** Моющийся фильтр Easy Wash / **SL** Enostavno pralen filter / **SK** Filter Easy Wash / **TR** Easy Wash filtre / **UK** Фільтр Easy Wash / **CN** 容易清洗过滤器 / **HK** 简易清洗過濾器 / **KO** 세척이 쉬운 필터 / **AR** فلتّر سهل الغسل / **FA** . فیلتر قابل شستشوی آسان / **DA** Easy Wash-filter / **FI** Easy Wash -suodatin / **NO** Lettvasket filter / **SU** Enkelt tvättfilter / **MS** Penapis Mudah Dicuci / **TH** ตัวกรองล้างหาความสะอาดง่าย / **VI** Hướng dẫn sử dụng

## 2 SEPARATOR

**FR** Séparateur / **DE** Staub-Abscheider / **NL** Scheidingsteken / **ES** Separador / **PT** Separador / **IT** Separatore / **BG** Сепаратор / **CS** Oddělovač prachu / **HR** Separator / **EL** Διαχωριστής / **HU** Szétválasztó / **PL** Separator / **LV** Atdalītājs / **LT** Separatorius / **ET** Eraldaja / **RO** Separator / **BS** Separator / **SR** Separator / **RU** Сепаратор / **SL** Ločevalnik / **SK** V závislosti od modelu / **TR** Ayırıcı / **UK** Сепаратораторний фільтр / **CN** 分离器 / **HK** 分隔器 / **KO** 분리기름 / **AR** فاصل / **FA** . جدا کننده / **DA** Separator / **FI** Erotin / **NO** Separator / **SU** Avskiljare / **MS** Pemisah / **TH** ตัวคั่น / **VI** Bộ lọc để chùi rữa

## 3 DUST EXCHANGER

**FR** Bac à poussière / **DE** Staubbehälter / **NL** Stofreservoir / **ES** Depósito de suciedad / **PT** Depósito do pó / **IT** Contenitore della polvere / **BG** Контейнер за прах / **CS** Nádobna na prach / **HR** Spremnik prašine / **EL** Δοχείο σκόνης / **HU** Poros tartály / **PL** Pojemnik na kurz / **LV** Dulkūji konteineris / **LT** Puteklų tvertinė / **ET** Tolmumahuti / **RO** Recipient de praf / **BS** Spremnik za prašinu / **SR** Posuda za prašinu / **RU** Контейнер для сбора пыли / **SL** Kontejner za prah / **SK** Nádobna na prach / **TR** Toz haznesi / **UK** Контейнер для пыли / **CN** 集尘箱 / **HK** 集塵箱 / **KO** 먼지통 / **AR** وعاء الغبار / **FA** ظرف گرد و غبار / **DA** Støvbeholder / **FI** Pölysäiliö / **NO** Støvbeholder / **SU** Dammbehållare / **MS** Bekas habuk / **TH** ถังเก็บฝุ่น / **VI** Bộ tách bụi

## 4 FINE PARTICLES FILTER

**FR** Filtre à particules fines / **DE** Feinstaubfilter / **NL** Filter voor kleine deeltjes / **ES** Filtro para partículas finas / **PT** Filtro de partículas finas / **IT** Filtro per le particelle sottili / **BG** Филтър за фини прахови частици / **CS** Filtr jemných částic / **HR** Filter za sitne čestice / **EL** Φίλτρο λεπτών σωματιδίων / **HU** Finom részecskék szűrnek / **PL** Filtr EPA / **LV** Smalko daļiņu filtrs / **LT** Smulkių dalelių filtras / **ET** Peenosakeste filter / **RO** Filtru particule fine / **BS** Filter za sitne čestice / **SR** Filter za fine čestice / **RU** Филтър тонкой очистки / **SL** Filter za fine delce / **SK** Filter jemných částic / **TR** İnce partikül filtresi / **UK** Фільтр для дрібних частинок / **CN** 微粒过滤器 / **HK** 微粒過濾芯 / **KO** 미세먼지 필터 / **AR** فلتّر الجسيمات الصغيرة / **FA** فیلتر ذرات ریز / **DA** Filter til fine partikler / **FI** Hienohiukkasuodatin / **NO** Finpartikkelfilter / **SU** Finpartikkelfilter / **MS** Penapis zarah halus / **TH** ตัวกรองฝุ่นละเอียดละเอียด / **VI** Ngăn c hừa bụi

## 5 REMOVABLE BATTERY

**FR** Batterie amovible / **DE** Austauschbarer Akku / **NL** Verwisselbare batterij / **ES** Batería extraíble / **PT** Bateria Removível / **IT** Secondo i modelli / **BG** Подвижна батерия / **CS** Výměnitelná baterie / **HR** Odvojiva baterija / **EL** Αποσπώμενη μπαταρία / **HU** Kivehető akkumulátor / **PL** Wymowana bateria / **LV** Noņemams akumulators / **LT** Nuimama baterija / **ET** Eemaldatav aku / **RO** Baterie detaşabilă / **BS** Odvojiva baterija / **SR** Baterija koja se može ukloniti / **RU** В съемная батерия / **SL** Odstranljiva baterija / **SK** Vyberateľná batéria / **TR** Çıkarılabilir batarya / **UK** Знімний акумулятор / **CN** 可替换式电池 / **HK** 可替换式電池 / **KO** 분리형 배터리 / **AR** بطارية قابلة للإزالة / **FA** باتری متحرک / **DA** Aftagelig batteri / **FI** Irrolettava akku / **NO** Avtagbart batteri / **SU** Löstagbart batterij / **MS** Bateri yang boleh ditanggalkan / **TH** แบตเตอรี่แบบถอดออกได้ / **VI** Pin có thể tháo rời

## 6 CHARGING BASE

**FR** Base de charge / **DE** Ladestation / **NL** Plaadstation / **ES** Base de carga / **PT** Base de carregamento / **IT** Base di ricarica / **BG** Стойка за стена с възможност за зареждане / **CS** Nabíjecí základna / **HR** Baza za punjenje / **EL** Βάση φόρτισης / **HU** Töltőbázis / **PL** Baza ładowająca / **LV** Uzlādes bāze / **LT** Įkrovimo bazė / **ET** Laadimisalus / **RO** Obază de încărcare / **BS** Baza za punjenje / **SR** Baza za punjenje / **RU** В зависимости от модели / **SL** Enota za polnjenje / **SK** Nabíjacia základňa / **TR** Şarj istasyonu / **UK** док-станція / **CN** 充电插座 / **HK** 梳化吸刷 / **KO** 충전거기대 / **AR** قاعدة الشحن / **FA** پایه شارژ / **DA** Opladningsbase / **FI** Latauslusta / **NO** Ladebase / **SU** Laddningsbas / **MS** Asas pengecasan / **TH** ชาร์จ / **VI** Đế sạc

## 7 CREVICE NOZZLE\*

**FR** Accessoire fente / **DE** Fugendüse / **NL** Kierenzuigmond / **ES** Boquilla ranuras / **PT** Acessório para frestas e rodapés / **IT** Bocchetta lancia piatta / **BG** Накрайник за тесни пространства / **CS** štěrbinová hubice / **HR** Nastavak za utore / **EL** Ρύγχος / **HU** Rézfűvóka / **PL** Ssawka szczelinowa / **LV** Plaisas sprausla / **LT** Plyšio antgalis / **ET** praguotsik / **RO** Accesoriu pentru spații înguste / **BS** Nastavak za uske prostore / **SR** Mlaznica za pukotine / **RU** Щелевая насадка / **SL** Ozek nastavek / **SK** Štrbinová hubica / **TR** Dar uçlu başlık / **UK** Насадка для щілин / **CN** 窄縫吸嘴 / **HK** 縫隙吸嘴 / **KO** 틈새 노즐 / **AR** رأس المناطق الضيقة / **FA** هدایت / **DA** Sprækkedyse / **FI** rakosuutin / **NO** Fugemunstykke / **SU** Fogmunstycke / **MS** Muncung celah / **TH** หัวฉีด แบบร่อง / **VI** Ống hút khe hẹp

## 8 SOFA BRUSH\*

**FR** Brosse sofa / **DE** Polsterdüse / **NL** Meubelzuigmond / **ES** Cepillo para sofás / **PT** Escova para sofás / **IT** Spazzola divano / **BG** Четка за мебели / **CS** Kartáč na pohovku / **HR** četka za namještaj / **EL** Βούρτσά για καναπέδες / **HU** Kanapé kefe / **PL** Szczotka do kanap / **LV** Divāna birste / **LT** Sofos teptukas / **ET** diivanihari / **RO** Perie canapea / **BS** Četka za namještaj / **SR** Četka za sofu / **RU** Щетка для мягкой мебели / **SL** Krtača za sedežne / **SK** Kefa na pohovku / **TR** Koltuk başlığı / **UK** Щітка для дивану / **CN** 梳化吸刷 / **HK** 梳化吸刷 / **KO** 소파 브러시 / **AR** فرشاة الكنب / **FA** برس مبل / **DA** Sofaborste / **FI** Sohvaharja / **NO** Sofaborste / **SU** Möbelborste / **MS** Berus sofa / **TH** แปรงโซฟา / **VI** Bàn chải ghế sofa

## 9 ANIMAL TURBO BRUSH\*

**FR** Animal turbo brosse / **DE** Mini-Turbodüse / **NL** Turborborstel voor dierenharen / **ES** Cepillo animal turbo / **PT** Escova turbo animal / **IT** Mini turbo spazzola / **BG** Мини турбо четка, подходяща за косми от домашни любимци / **CS** Turbo kartáč na zvířecí chlupy / **HR** Turbo četka / **EL** Βούρτσά τούρπινο για κατοικίδια / **HU** Állati turbókefe / **PL** Turboszczotka Animal Turbo / **LV** Dzīvnieku turbo birste / **LT** Gyvūnų turbo šepetys / **ET** Loomade turbohari / **RO** Perie Animal Turbo / **BS** Turbo četka za dlake kućnih ljubimaca / **SR** Turbo četka za životinje / **RU** Насадка для владельцев домашних животных / **SL** Mini turbo krtača primerna tudi za živalsko dlako / **SK** Turbo kefa na zvieracie chlpy / **TR** Evcil hayvan dostu turbo fırça / **UK** Щітка Animal Turbo / **CN** 电动涡轮吸刷 / **HK** 電動渦輪吸刷 / **KO** 반려견용 터보 브러시 / **AR** فرشاة تيربو الحيوانات / **FA** برس حیوانات / **DA** Turboborste til dyrehår / **FI** Eläintenkarvaturohajarja / **NO** turbobørste for dyrehår / **SU** Turboborste für hsdjur / **MS** Berus turbo haiwan / **TH** แปรงเทอร์โบ สัตว์ / **VI** Bàn chải cánh turbo cho thú cưng



1  
x2  
ZR009014



3

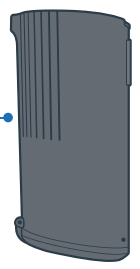

2

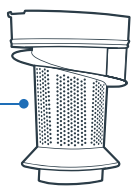

4  
ZR009015

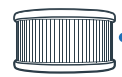

5  
ZR009706

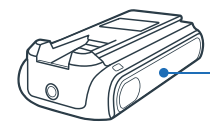

6

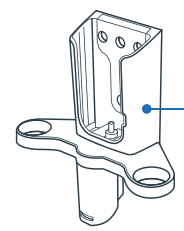

7\*

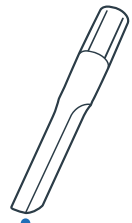

8\*



9\*

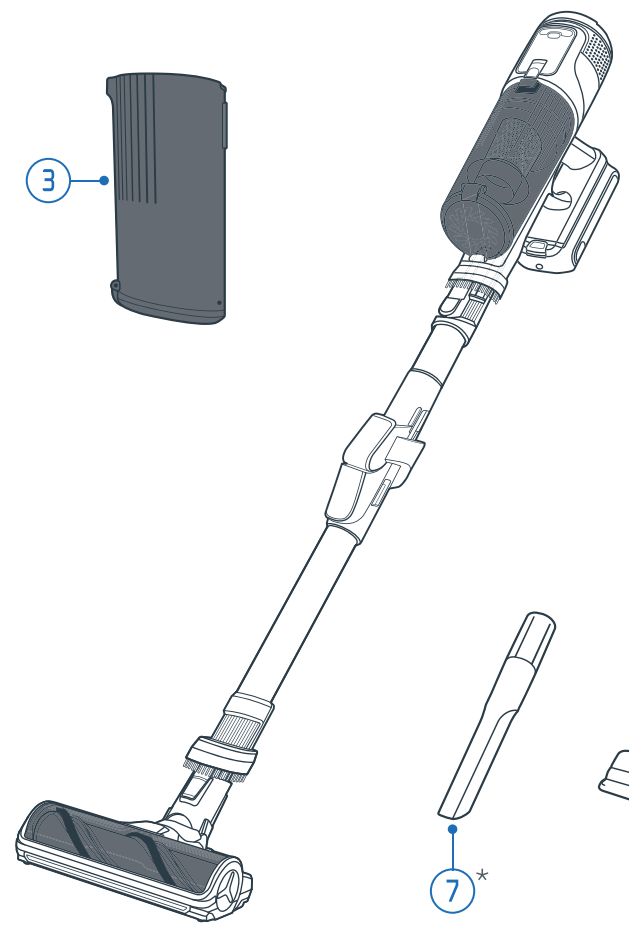
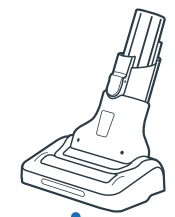

\* EN Depending on model / FR Selon modèle / DE Je nach Modell / NL Afhankelijk van het model / ES Según modelo / PT Consoante o modelo / IT Secondo i modelli / BG в зависимост от модела / CS Podle modelu / HR Ovisno o modelu / EL Ανάλογα με το μοντέλο / HU Modelltől függően / PL W zależności od typu / LV Atbilstoši modelim / LT Pagal modelį / ET Sõltuvalt mudelist / RO Ovisno o modelu / BS Ovisno o modelu / SR U zavisnosti od modela / RU В зависимости от модели / SL Odvisno od modela / SK V závislosti od modelu / TR Modele göre / UK Залежно від моделі / CN 视型号而定 / HK 繁中 视乎型号 / KO 모델에 따라 다름 / AR حسب الطراز / FA بستگی به مدل دستگاه / DA Afhængigt af model / FI Mallista riippuen / NO Avhengig av modell / SU Beroende på modell / MS Bergantung pada model / TH 视型号而定 / VI Tùy vào mẫu máy

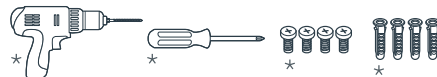
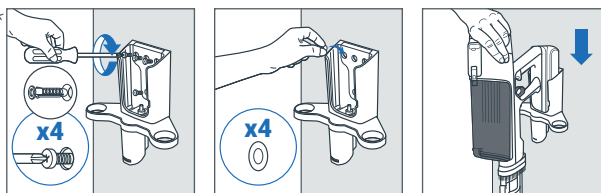
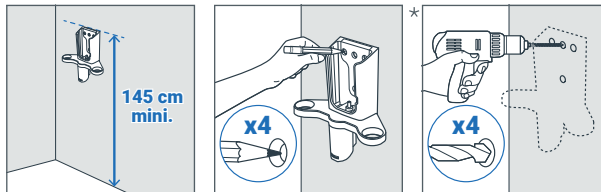
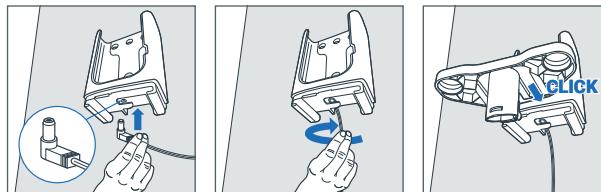
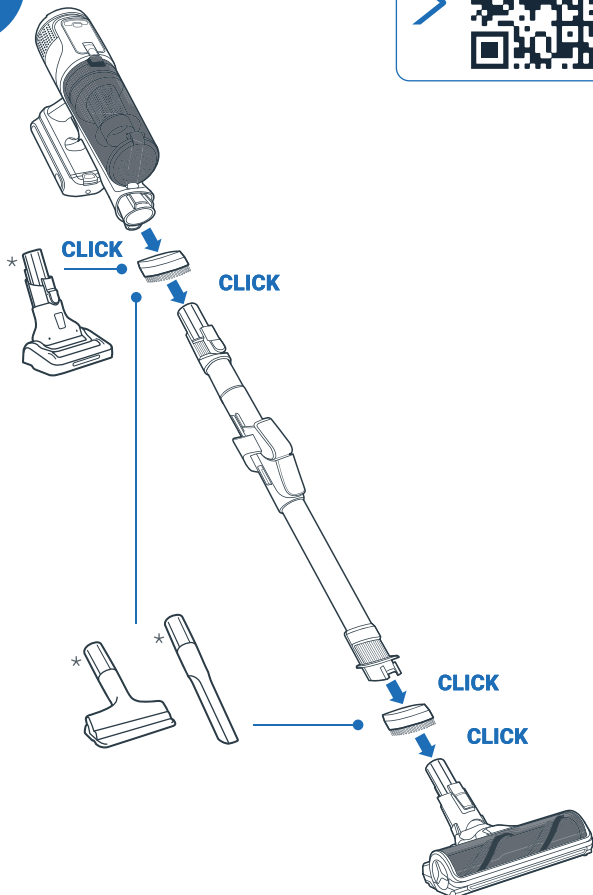

\* EN Not included / FR Non inclus / DE Nicht im Lieferumfang enthalten / NL Niet inbegrepen / ES No incluidos / PT Nao incluidos / IT Non incluso / BG Не са включени / CS Není součástí balení / HR Nisu uključeni / EL Не включено / HU Nem tartozék / PL Nie zawiera / LV Nav ietverts / LT Nėra įtraukta / ET Valja arvatud / RO Neinclus / BS Nije uključeno / SR Nije uključeno / RU Не включено / SL Ni vključeno / SK Nezahrnuté / TR Dahil değil / UK Не включено / CN 不包含 / HK 非隨附配件 / KO 포함되지 않음 / AR غير مضمّنة / FA شويبا دستگاد ارائه نمی / DA Medfølger ikke / FI Ei sisälly / NO Ikke inkludert / SU Ingar eej / MS Tidak disertakan / TH ไม่รวม / VI Không bao gồm



## ON / OFF

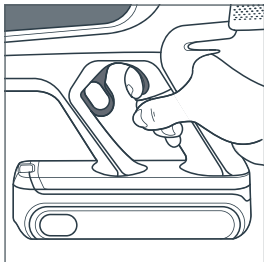

## BOOST

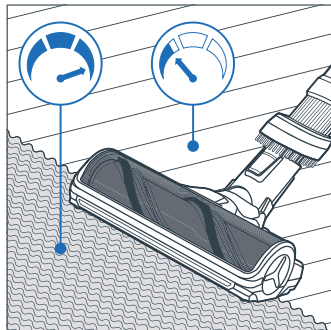
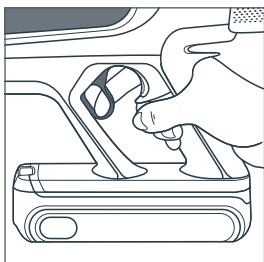

**EN** The integrated resistance sensor can stop the rotating brush to protect sensitive floors. This can be especially the case with long-pile carpets / **FR** Capteur de résistance intégré capable d'arrêter la brosse pour protéger vos sols / **DE** Der integrierte Widerstandssensor kann die rotierende Bürste stoppen, um empfindliche Böden zu schützen. Dies kann vor allem bei Hochflorteppichböden der Fall sein / **NL** De geïntegreerde weerstandssensor kan de borstel stoppen om de vloer te beschermen / **ES** El sensor de resistencia integrado, puede detener el cepillo para proteger los suelos / **PT** O sensor de resistência integrado pode parar a escova para proteger os seus pavimentos / **IT** Il sensore di resistenza integrato blocca la spazzola per non danneggiare le superfici / **BG** При нужда вграденият сензор може да спре четката, за да предпази вашата под / **CS** Integrovaný snímač odporu může zastavit kartáč, aby chránil vaše podlahy /

**HR** Integrirani senzor otpora može zaustaviti četku da zaštiti vaše podove. BS: Izuzetna učinkovitost za veću prijavštinu i nanesenu prašinu. Integrirani senzor otpora može zaustaviti četku kako bi zaštitio vaše podove / **EL** Ενσωματωμένος αισθητήρας αντίστασης ενδέχεται να διακόψει την περιστροφή της βούρτσας για την προστασία των δαπέδων / **HU** Az integrált ellenállásérzékelő leállíthatja a keféet a padló védelme érdekében / **PL** Wbudowany czujnik może zatrzymać szczotkę, gdy napotka na opór, aby chronić Twoje podłogi i dywany / **LV** Iebūvētais pretestības sensors var apturēt rotējošo suku, lai aizsargātu jutīgas grīdas. Īpaši tas var notikt ar garspalvaiņiem pakļājiem / **LT** Integrootas pasipriešinimo jutiklis gali sustabdyti besisukantį šepetį, kad būtų apsaugotos jautrios grindys. Tai gali būti itin aktualu valant kilimus ilgais šereliais / **ET** Integreeritud takistusandur võib põranda kaitsmiseks harja peatada / **RO** Senzorul integrat poate opri peria pentru a vă proteja pardoseliile / **BS** Integrirani senzor otpora može zaustaviti rotirajuću četku da bi zaštitio osjetljive podove. Ovo može biti posebno slučaj sa tepisima visokog flora / **SR** Integrirani senzor otpora može zaustaviti rotirajuću četku da zaštiti osjetljive podove. To je naročito slučaj s tepisima visokog flora / **RU** Интегрированный сенсор сопротивления может остановить щетку в случае необходимости для защиты вашего напольного покрытия / **SL** Vgrajeni senzor upora lahko ustavi vrtenje krtače za zaščito občutljivih tal. To še posebej velja za preproge z dolgimi ščetinami / **SK** Integrovaný snímač odporu môže zastaviť kefu, a chrániť tak vaše podlahy / **TR** Entegre direnç sensörü, zemininizi korumak için motorlu fırçayı durdurabilir / **UK** Вбудований

датчик опоры може зупинити щітку, щоб захистити вашу підлогу / **CN** 集成阻力传感器可以停止滚刷,以保护敏感地板。用于长绒毛地毯时效果尤为显著 / **HK** 集成电阻传感器可以令刷子停止旋轉,保護較脆弱的地板。尤其適用於長絨地毯 / **KO** 통합된 내구성 센서는 회전 브러시를 정지시켜 민감한 바닥을 보호할 수 있습니다. 특히 장모 카펫에 유효합니다 / **AR** فرشط عالية لأداء تنظيف مثالي على الأرضيات المفروشة بالسجاد, خاصة المتسخة كثيرًا. يمكن لمستشعر المقاومة المضمن إيقاف فرشاة الدوران لحماية الأرضيات الحساسة. يمكن أن تكون هذه قدرت مكش زياد / **FA** الحالة مع السجاد ذات القليلة الطويلة هایالخصوص برای مکانهای جارو کردن بینه کفپوش, علی تواند برای محافظت ازخپلی کثیف. حسگر مقاومت داخلی می های حساس چرخش برس را متوقف کند. این ویژگی کفپوش / های دارای تار و بود بلند مناسب استویژه برای فرش به / **DA** Den integrerede modstandssensor kan stoppe den roterende borste for at beskytte sarte gulve. Dette kan især være tilfældet med tæpper med lang luv / **FI** Integroitu vas tasanurtti saataa pysäyttää harjan lattian suojaamiseksi / **NO** Integret motstandssensor som kan stoppe borsten for å beskytte gulvene / **SU** En integrerad motståndssensor kan stanna borsten för att skydda dina golv / **MS** Sensor rintangan bersepadu boleh menghentikan putaran berus untuk melindungi lantai yang sensitif. Fungsi ini adalah terutamanya untuk permaidani yang berpail panjang / **TH** ฟังก์ชันการดูดสูงเพื่อประสิทธิ ภาพการทำ งานสูงสุดบนพื้นพรม โดยเฉพาะที่สปรกมาก เช่นเซอร์ ความตัว นพานในตู้จะหยุด การหมุน ของปร่งเพื่อ ปกป้องพื้น ที่บอบบาง ซึ่งอาจเกิดขึ้น ในกรณีของพรมขนยาว / **VI** Cảm biến kháng cự tích hợp có thể ngừng quay bàn chải để bảo vệ sàn nhạy cảm

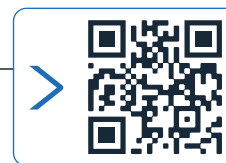

## SMART CONTROL

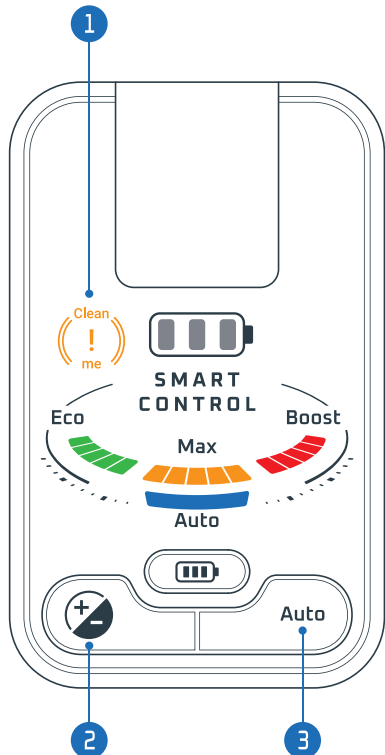

**1** EN Cleaning Alert / FR Alerte de nettoyage / DE Reinigungsalarm / NL Reinigingswaarschuwing / ES Alerta de limpieza / PT Alerta de limpeza / IT Avviso di pulizia / BG Предупреждение за почистване / CS Upozornění pro čištění / HR Upozorenje o čišćenju / EL Ειδοποίηση καθαρισμού / HU Tisztítási figyelmeztetés / PL Alert dotyczący czyszczenia / LV Brīdinājums par tīrīšanu / LT Valymo įspėjimas / ET Puhastamise märguanne / RO Alertă de curățare / BS Upozorenje o čišćenju / SR Upozorenje za čišćenje / RU Уведомление об очистке / SL Opozorilo za čiščenje / SK Upozornenie na čistenie / TR Temizleme Uyarısı / UK Повідомлення про необхідність очищення / CN 清洁提醒 / HK 清潔警報 / KO 청소 알림 / AR تنبيه التنظيف / FA هشدار تمیز کردن / DA Advarsel vedrørende rengøring / FI Puhdistushälytys / NO Rengjøringsvarsel / SU Cleaning Alert (rengöringsvarning) / MS Amanan Pembersihan / TH การแจ้งเตือนการทำความสะอาด / VI Cảnh báo vệ sinh

**2** EN 4 power mode / FR 4 modes de puissance / DE 4 Power-Modi / NL 4 standen / ES 4 modos de potencia / PT 4 modos de potência / IT 4 modalità di potenza / BG 4 режима на мощност / CS 4 režimy vysávání / HR 4 načina rada / EL 4 λειτουργίες ισχύος / HU 4 teljesítményüzem mód / PL 4 tryby mocy / LV 4 Jaudas režīmi / LT 4 galios režimai / ET 4 võimsustaset / RO 4 moduri de putere / BS 4 nivoa snage / SR 4 režima napajanja / RU 4 режима мощности / SL 4 načini delovanja / SK 4 režimy výkonu / TR 4 güç modü / UK 4 режими потужності / CN 4 电源模式 / HK 4 種功率模式 / KO 4 단계 파워 모드 / AR 4 وضع القوة / FA 4 حالت قدرت / DA 4 strømindsstillinger / FI 4 tehontilaa / NO 4 kraftmodus / SU 4 kraftlägen / MS 4 mod kuasa / TH 4 โหมดพลังงาน / VI 4 chế độ công suất

### ECO

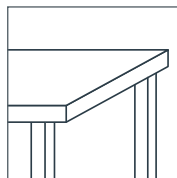
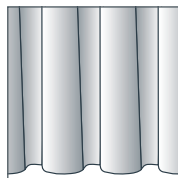

### AUTO / MAX

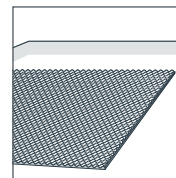
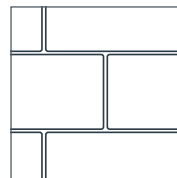
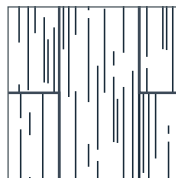

**3** EN Adjust the power automatically depending on the type of floors / FR Adaptez la puissance automatiquement en fonction des types de sols / DE Passt die Leistung je nach Bodenart automatisch an / NL Pas het vermogen automatisch aan, afhankelijk van het type vloer / ES Ajusta automáticamente la potencia en función del tipo de suelo / PT Ajuste a potência automaticamente consoante o tipo de piso / IT Regolare automaticamente la potenza in base al tipo di pavimento / BG Регулира мощността автоматично в зависимост от типа на подовите настилки / CS Automaticky nastave požadovaný výkon podle typu podlahy / HR Automatski prilagodite snagu prema vrsti poda / EL Ρυθμίστε την ισχύ αυτόματα ανάλογα με τον τύπο δαπέδου / HU A padló típusának megfelelően automatikusan szabályozza a teljesítményt / PL możesz automatycznie regulować moc w zależności od rodzaju podłogi / LV Automātiskā funkcija: Pielāgojiet jaudu automātiski atkarībā no grīdas seguma veida / LT Automatinė funkcija: Pritaikykite galią automatiškai, priklausomai nuo grindų tipo / ET Reguleerige võimsust vastavalt põrandatüübile / RO Reglați puterea automat, în funcție de tipul de pardoseală / BS Automatska funkcija: Automatski podešite snagu prema tipu poda / SR Auto funkcija: automatski podešava napajanje u zavisnosti od tipa podova / RU Автоматическая регулировка мощности в зависимости от типа пола / SL Samodejno delovanje: Moč samodejno prilagodite glede na vrsto tal / SK Automatické nastavenie výkonu závisí od typu podlahy / TR Zemin türüne göre gücü otomatik olarak ayarlar / UK Регулюйте потужність автоматично залежно від типу підлоги / CN 自动功能: 根据地板类型, 自动调整功率 / HK 自动功能: 根據地板類型自動調節功率 / KO 자동 기능: 바닥 유형에 따라 자동으로 힘 조절 / AR الوظيفة التلقائية: اضبط القوة تلقائياً بحسب نوع الأرضيات / FA عملکرد خودکار: قدرت را بسته به عملکرد خودکار: قدرت را بسته به نوع کفپوش به طور خودکار تنظیم می / DA Automatisk funktion: Tilpas automatisk strømindsstillingen til gulvtypen / FI Säädä tehoa lattiatyyppin mukaan / NO Juster effekt avhengig av gulvtypen / SU Justera strömmen baserat på golvtypen / MS Fungsi auto: Laraskan kuasa secara automatik bergantung pada jenis lantai / TH ปรับกำลังให้เหมาะสมกับประเภทของพื้น / VI Tự động điều chỉnh công suất phù hợp với loại sàn



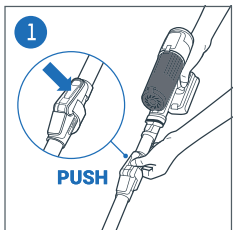
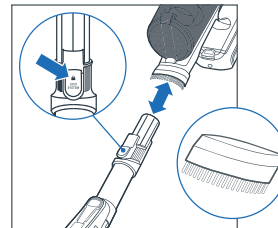
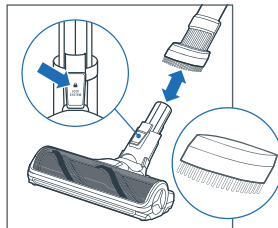
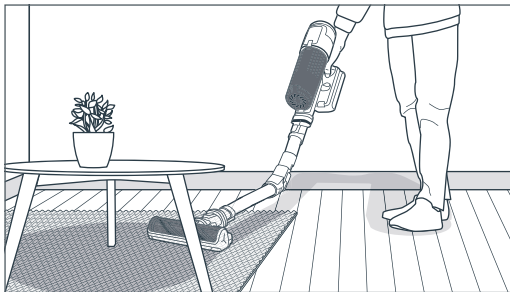

or

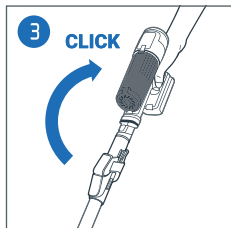
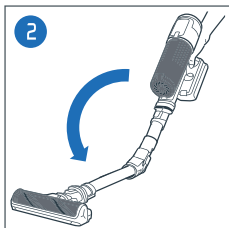
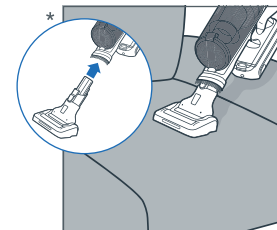
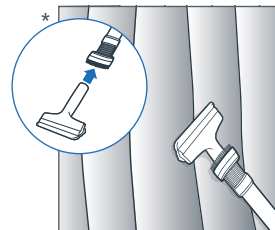
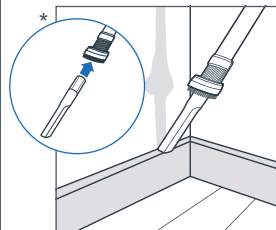
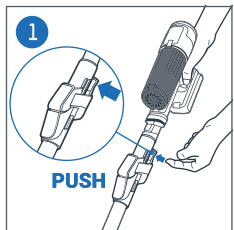

\* EN Depending on model / FR Selon modèle / DE Je nach Modell / NL Afhankelijk van het model / ES Según modelo / PT Consoante o modelo / IT Secondo i modelli / BG в зависимост от модела / CS Podle modelu / HR Ovisno o modelu / EL Ανάλογα με το μοντέλο / HU Modelltől függően / PL W zależności od typu / LV Atbilstoši modelim / LT Pagal modelį / ET Sõltuvalt mudelist / RO Ovisno o modelu / BS Ovisno o modelu / SR U zavisnosti od modela / RU В зависимости от модели / SL Odvisno od modela / SK V závislosti od modelu / TR Modele göre / UK Залежно від моделі / CN 视型号而定 / HK 繁中 视乎型号 / KO 모델에 따라 다름 / AR حسب الطراز / FA بسته به مدل / DA Afhængigt af model / FI Mallista riippuen / NO Avhengig av modell / SU Beroende på modell / MS Bergantung pada model / TH 视型号而定 / VI Tùy vào mẫu máy

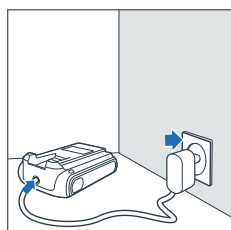
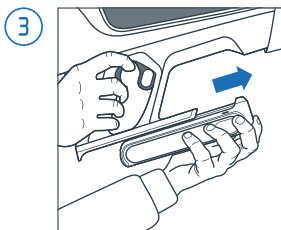
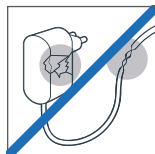
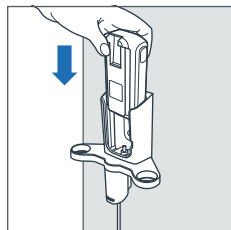
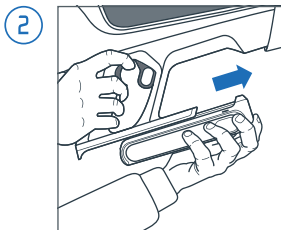
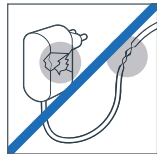
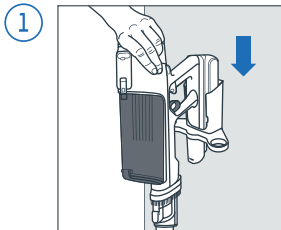

ECO	Up to <b>60 min</b>	Up to <b>32 min</b>
MAX	Up to <b>32 min</b>	Up to <b>26 min</b>
BOOST	Up to <b>5 min</b>	Up to <b>11 min</b>

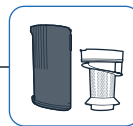

# 1x WEEK

FR Semaine / DE Wochen / NL Week / ES Semana / PT Semana /  
 IT Settimana / BG Седмица / CS Týden / HR Tjedan / EL βδομάδα / HU Hét /  
 PL Tydzień / LV Nedēļa / LT Sav. / ET Nädal / RO Săptămână / BS Sedmica /  
 SR Nedelja / RU Недели / SL Enega tedna / SK Týždeň / TR Hafta /  
 UK Тиждень / CN 星期 / HK 星期 / KO 주 / AR أسبوع / FA هفته / DA Uge /  
 FI Viikko / NO Week / SU Vecka / MS Minggu / TH สัปดาห์ / VI Tuần

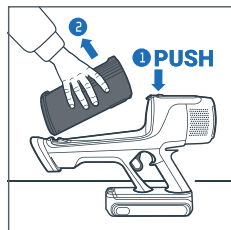
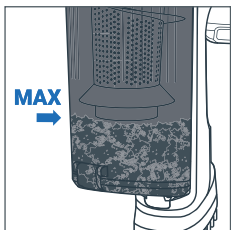

OR

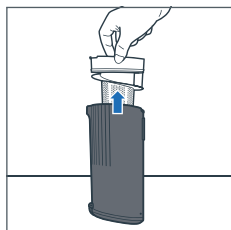

# 1x WEEK

FR Semaine / DE Wochen / NL Week / ES Semana / PT Semana /  
 IT Settimana / BG Седмица / CS Týden / HR Tjedan / EL βδομάδα / HU Hét /  
 PL Tydzień / LV Nedēļa / LT Sav. / ET Nädal / RO Săptămână / BS Sedmica /  
 SR Nedelja / RU Недели / SL Enega tedna / SK Týždeň / TR Hafta /  
 UK Тиждень / CN 星期 / HK 星期 / KO 주 / AR أسبوع / FA هفته / DA Uge /  
 FI Viikko / NO Week / SU Vecka / MS Minggu / TH สัปดาห์ / VI Tuần

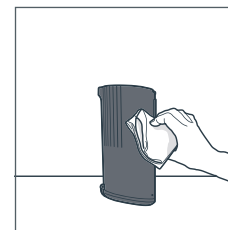
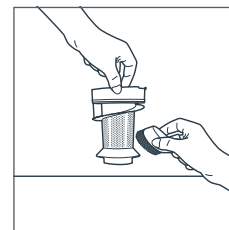
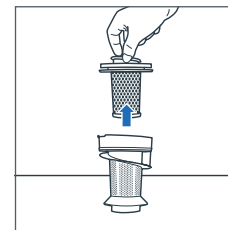
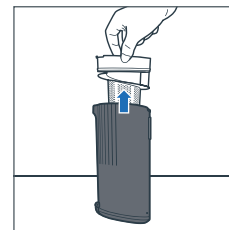

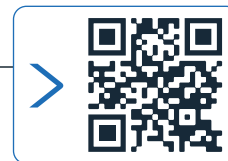
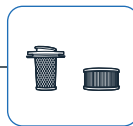

# 1x WEEK

FR Semaine / DE Wochen / NL Week / ES Semana / PT Semana /  
 IT Settimana / BG Седмица / CS Týden / HR Tjedan / EL βδομάδα / HU Hét /  
 PL Tydzień / LV Nedēļa / LT Sav. / ET Nädal / RO Săptămână / BS Sedmica /  
 SR Nedelja / RU Недели / SL Enega tedna / SK Týždeň / TR Hafta /  
 UK Тиждень / CN 星期 / HK 星期 / KO 주 / AR أسبوع / FA هفته / DA Uge /  
 FI Viikko / NO Week / SU Vecka / MS Minggu / TH สัปดาห์ / VI Tuần

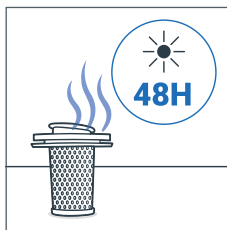
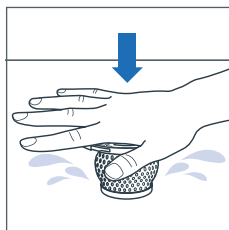
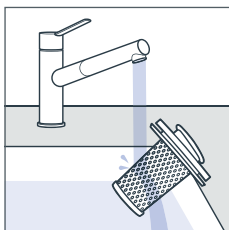
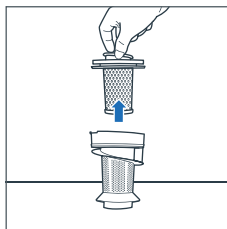
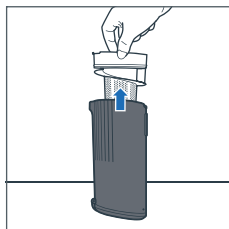
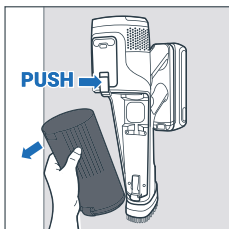

# 1x YEAR

FR An / DE Jahre / NL Jaar / ES Año / PT Ano / IT Anno / BG Година /  
 CS Rok / HR Godina / EL Έτος / HU Év / PL Rok / LV Gads / LT Metų /  
 ET Aasta / RO An / BS Godina / SR Godina / RU Годы / SL Do enega leta /  
 SK Rok / TR Yıl / UK Рік / CN 年 / HK 年 / KO 년 / AR سنة / FA سال / DA År /  
 FI Vuosi / NO Year / SU År / MS Tahun / TH ปี / VI Năm

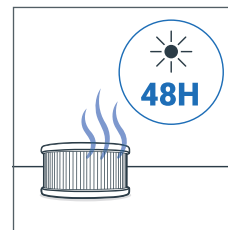
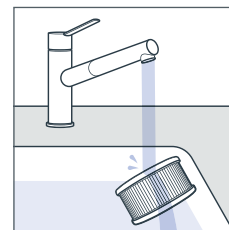
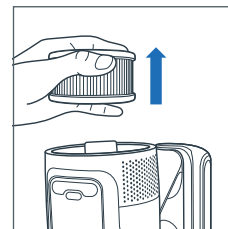
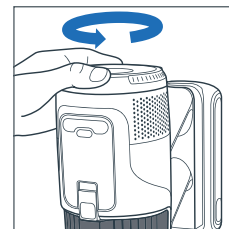



## 1x WEEK

FR Semaine / DE Wochen /  
NL Week / ES Semana /  
PT Semana / IT Settimana /  
BG Седмица / CS Týden /  
HR Tjedan / EL Εβδομάδα /  
HU Hétfő / PL Tydzień /  
LV Nedēļa / LT Sav. / ET Nädal /  
RO Săptămână / BS Sedmica /  
SR Nedelja / RU Неде л и /  
SL Enega tedna / SK Týždeň /  
TR Hafta / UK Тиждень /  
CN 星期 / HK 星期 / KO 주 /  
AR أسبوع / FA هفته / DA Uge /  
FI Viikko / NO Week / SU Vecka /  
MS Minggu / TH สัปดาห์ /  
VI Tuần

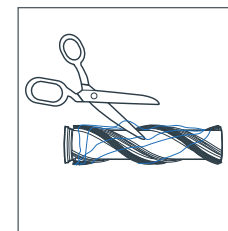
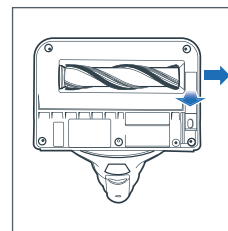
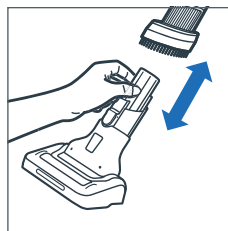
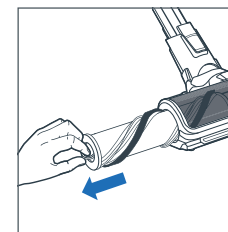
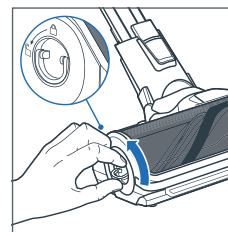
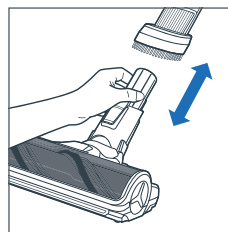

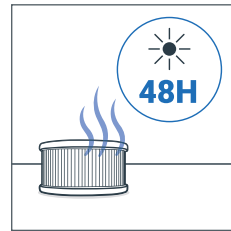
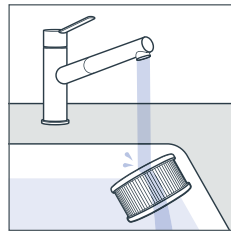
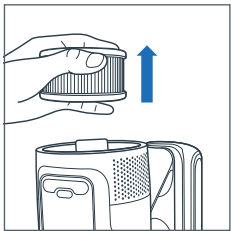
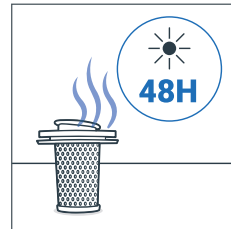
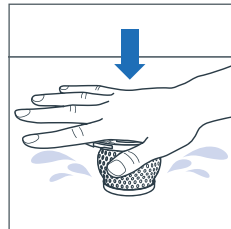
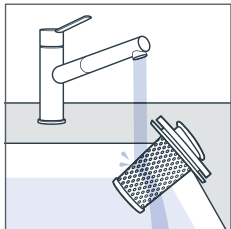
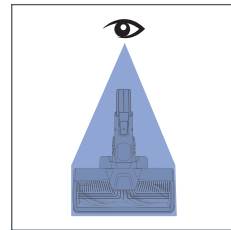
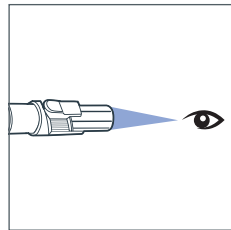
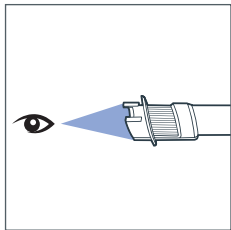
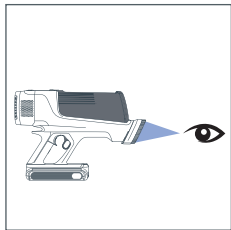



## 2x YEAR

FR An / DE Jahre / NL Jaar / ES Año / PT Ano / IT Anno / BG Година / CS Rok / HR Godina / EL Έτος / HU Év / PL Rok / LV Gads / LT Metų / ET Aasta / RO An / BS Godina / SR Godina / RU Год / SL Do enega leta / SK Rok / TR Yıl / UK Рік / CN 年 / HK 年 / KO 년 / AR سنة / FA سال / DA År / FI Vuosi / NO Year / SU År / MS Tahun / TH ปี / VI Năm

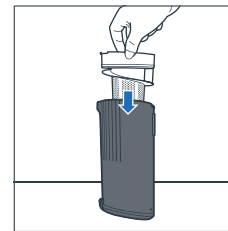
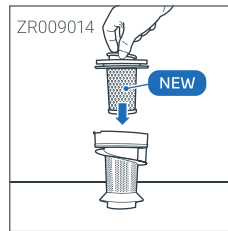
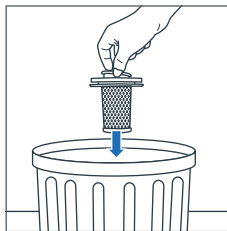

## 1x YEAR

FR An / DE Jahre / NL Jaar / ES Año / PT Ano / IT Anno / BG Година / CS Rok / HR Godina / EL Έτος / HU Év / PL Rok / LV Gads / LT Metų / ET Aasta / RO An / BS Godina / SR Godina / RU Год / SL Do enega leta / SK Rok / TR Yıl / UK Рік / CN 年 / HK 年 / KO 년 / AR سنة / FA سال / DA År / FI Vuosi / NO Year / SU År / MS Tahun / TH ปี / VI Năm

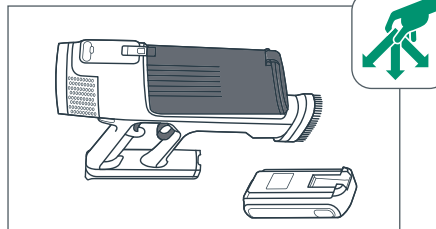
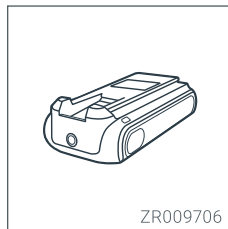
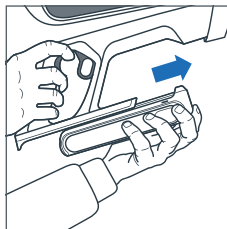
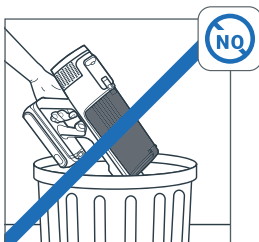
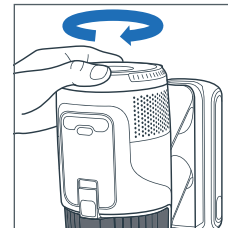
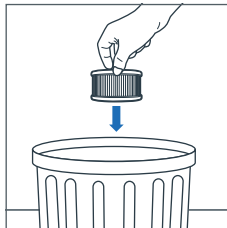

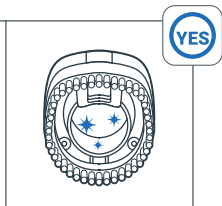
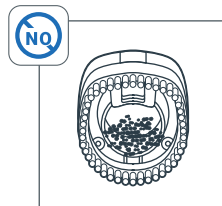
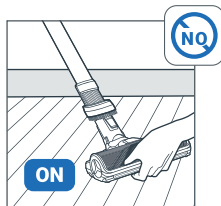
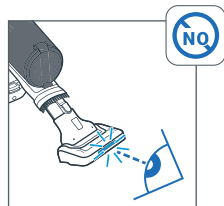
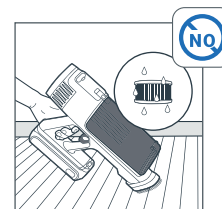
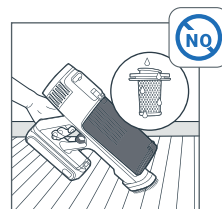
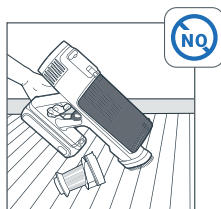
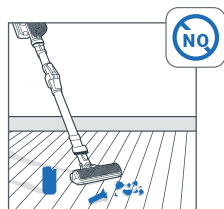
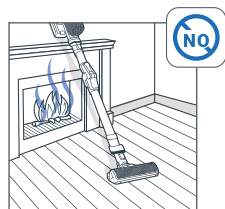
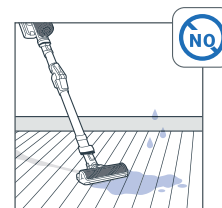
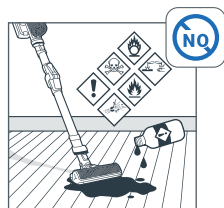
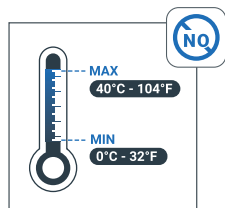
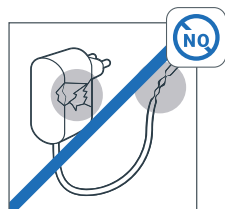



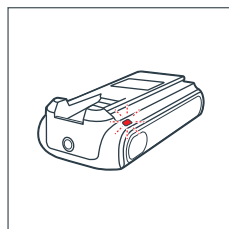
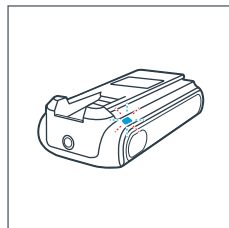
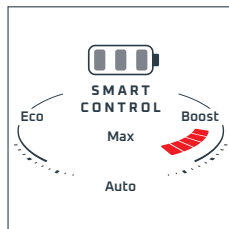

**EN** Please refer to the **Safety instructions** booklet / **FR** Reportez-vous au livret **Consignes de sécurité** / **DE** Bitte lesen Sie die Broschüre mit den **Sicherheitshinweisen** / **NL** Raadpleeg het boekje met **veiligheidsinstructies** / **ES** Consulta el folleto de **instrucciones de seguridad** / **PT** Consulte o folheto de **instruções de segurança** / **IT** Fare riferimento al libretto delle **istruzioni di sicurezza** / **BG** Моля, направете справка с книжката с **инструкции за безопасност** / **CS** Přečtěte si brožuru s **bezpečnostními pokyny** / **HR** Pogledajte knjižicu **Sigurnosne upute** / **EL** Ανατρέξτε στο φυλλάδιο **οδηγιών ασφαλείας** / **HU** Kérjük, olvassa el a **biztonsági utasításokat** tartalmazó füzetet / **PL** Zapoznać się z broszurą **Instrukcje bezpieczeństwa** / **LV** Lūdzu, izlasiet **drošības norāžu** bukletu / **LT** Žr. **saugos nurodymų** knygelę / **ET** Tutvuge **Ohutusjuhiste** / **RO** Consultați broșura cu **instrucțiuni de siguranță** / **BS** Pogledajte knjižicu **Sigurnosna uputstva** / **SR** Pogledajte Priručnik sa **bezbednosnim uputstvima** / **RU** См. брошюру «**Инструкции по технике безопасности**» / **SL** Oglejte si **varnostna navodila** / **SK** Pozrite si brožúru s **bezpečnostnými pokynmi** / **TR** Lütfen **Güvenlik Talimatları** kitapçığına bakın / **UK** Див. брошуру з **інструкціями з техніки безпеки** / **CN** 请参阅安全说明书 / **HK** 第一次使用前，請仔細閱讀安全使用說明小冊子 / **KO** 안전 지침 책자를 참조하십시오 / **AR** يرجى مراجعة كتيب السلامة / **FA** لطفاً به دفترچه رهنمودهای حفظ ایمنی مراجعه کنید / **DA** Se hæftet med **sikkerhedsinstruktioner** / **FI** Tutustu **turvallisuusohjeisiin** / **NO** Se i heftet med **sikkerhetsinstruksjoner** / **SU** Se häftet med **säkerhetsanvisningar** / **MS** Sila rujuk buku kecil **arahan Keselamatan** / **TH** โปรดดูคู่มือคำแนะนำด้านความปลอดภัย / **VI** Vui lòng tham khảo sổ tay **Hướng dẫn an toàn**





FR - Réparable au juste prix pendant 15 ans.  
DE - Reparierbarkeit zum fairen Preis 15 Jahre.  
NL - Reparatie voor een redelijke prijs 15 jaar.  
ES - Reparable a un precio justo 15 años.  
PT - Reparável a um preço justo 15 anos.  
IT - Riparabile al giusto prezzo 15 anni.  
BG - Сервизна поддръжка на разумна цена 15 години.  
CS - Opravitelné za přijatelnou cenu 15 let.  
HR - Pristupačna cijena popravka 15 godina.  
EL - Μοżliвости ρεμουτυ за спραведливоу цiною 15 ροκiв.  
HU - Gazdaságosan javítható 15 év.  
PL - Naprawialny za rozsądną cenę 15 lat.  
LV - Remontējams par pieņemamu cenu 15 gadu laikā.  
LT - 15 metų taisomas už sąžiningą kainą.  
ET - 15 aastat remonditav mõistliku hinnaga eest.  
RO - Reparabil la un preț accesibil 15 ani.  
BS - Mogućnost popravka po pravednoj cijeni tokom 15 godina.  
SR - Može se popraviti po dobroj ceni 15 godina.  
RU - Возможность ρεμουτυ по честной цене 15 лет.  
SI - 15-letna možnost popravila po ugodni ceni.  
SK - Opravitelné za prijateľnú cenu 15 rokov.  
TR - Uygun fiyatla tamir edilebilir 15 yıl.  
UK - Ремонтується за правильною ціною протягом 15 років.  
CN - 15 年内可平价维修  
HK - 提供 15 年合理維修價格  
KO - 합리적인 가격으로 15년 수리 가능  
AR - يمكن إصلاحه بسعر معقول لمدة 15 سنة  
FA - قابل تعمیر با قیمت مناسب به مدت ۱۵ سال  
DA - Kan repareres til en rimelig pris i 15 år.  
FI - Korjattavissa kohtuulliseen hintaan 15 vuotta.  
NO - Kan repareres til rimelig pris 15 år.  
SU - Reparationsbar till rimligt pris 15 år.  
MS - Boleh dibaiki pada harga yang berpatutan selama 15 tahun.  
TH - ซ่อมแซมได้ 15 ปีในราคายุติธรรม  
VI - Hỗ trợ sửa chữa trong 15 năm với mức giá hợp lý.

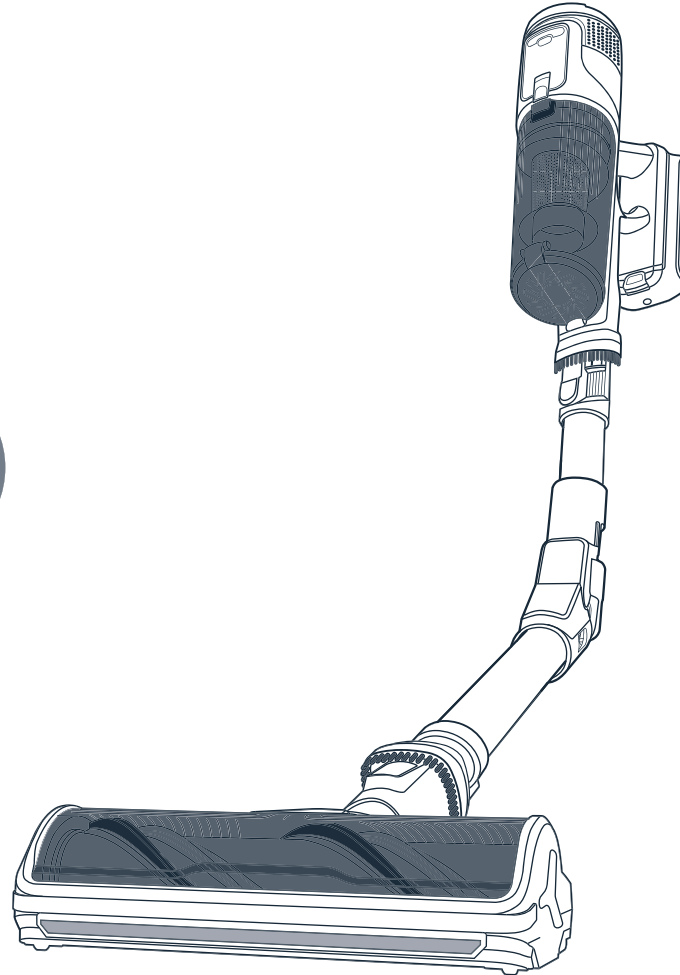

[www.rowenta.com](http://www.rowenta.com)  
[www.tefal.com](http://www.tefal.com)  
[www.obhNordica.com](http://www.obhNordica.com)