



LEXIBOOK®

**KARAOKE CD PLAYER WITH 2 INTEGRATED
MICROPHONES**
LECTEUR CD KARAOKÉ AVEC MICRO INTÉGRÉ



MODE D'EMPLOI
INSTRUCTION MANUAL
RCDK100





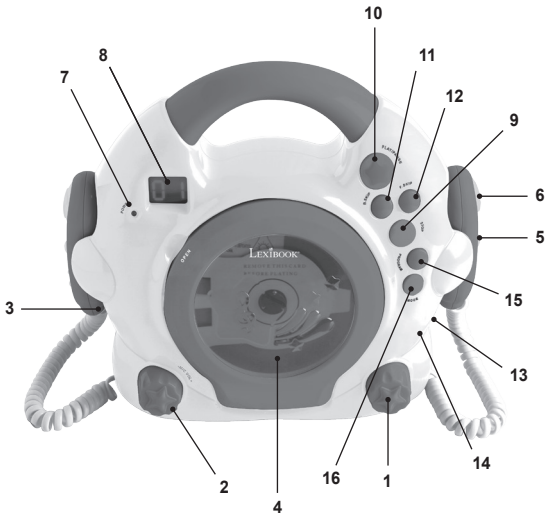

MESURES DE SÉCURITÉ

DANGER



SECURITE CONCERNANT LE LASER

Cet appareil utilise un système de rayon laser optique dans le mécanisme CD, conçu avec des protections intégrées. Ne tentez pas de démonter l'appareil, référez-vous à un personnel qualifié. Une exposition à ce rayon lumineux laser invisible peut être dangereuse pour les yeux.

**CLASS 1
LASER PRODUCT**

CE PRODUIT LASER EST DE CLASSE 1. L'UTILISATION DE COMMANDES OU DE REGLAGES AINSI QUE L'EXECUTION DE PROCEDURES AUTRES QUE CELLES SPECIFIEES DANS CE DOCUMENT PEUVENT ENTRAÎNER UNE EXPOSITION A DES RADIATIONS DANGEREUSES.

Des radiations laser invisibles peuvent se produire lors de l'ouverture du lecteur et lorsque le système de fermeture est défectueux. Evitez toute exposition directe au rayon laser.

MESURES IMPORTANTES DE SÉCURITÉ

1. Lisez attentivement toutes les instructions.
2. Conservez soigneusement ces instructions.
3. Respectez toutes les mises en garde.
4. Suivez toutes les instructions.
5. N'utilisez pas cet appareil près de l'eau ou dans des endroits humides, par exemple à proximité d'une baignoire, d'un lavabo, d'un évier ou d'un bac à lessive, dans un sous-sol humide ou près d'une piscine.
6. Essuyez le corps de l'appareil avec un chiffon sec. Débranchez toujours l'appareil du secteur avant de le nettoyer. N'utilisez pas de détergents liquides ou de sprays nettoyants au risque d'endommager l'écran.
7. Veillez à ne pas bloquer ou obstruer les ouvertures de ventilation de l'appareil. Installez l'appareil conformément aux instructions du fabricant.
8. Ne placez pas l'appareil à proximité d'une quelconque source de chaleur telle qu'un radiateur, une grille de chauffage, une cuisinière ou tout autre appareil dégageant de la chaleur (y compris un amplificateur).
9. La prise électrique à laquelle l'appareil est branché doit être installée près de l'équipement et doit toujours être facilement accessible.
10. Utilisez uniquement les accessoires recommandés par le fabricant.
11. Débranchez toujours l'appareil du secteur en cas d'orage ou d'inutilisation prolongée.
12. Faites appel à un technicien qualifié pour toute opération de maintenance. Donnez l'appareil à réviser s'il est endommagé de quelque manière que ce soit, par exemple si le cordon d'alimentation ou la prise est endommagé(e), si un liquide s'est déversé ou un objet est tombé à l'intérieur de l'appareil, si l'appareil a été laissé sous la pluie ou à l'humidité, s'il est tombé ou s'il ne semble pas fonctionner de façon optimale.
13. Ne surchargez pas vos prises de courant. Branchez l'appareil sur une source d'alimentation du type recommandé.
14. Utilisez uniquement des pièces détachées du type recommandé par le fabricant.
15. N'insérez pas d'objets à travers les ouvertures de l'appareil au risque de toucher des pièces sous tension ou de causer un court-circuit pouvant provoquer un incendie ou un choc électrique. Ne versez pas et ne vaporisez pas de liquides sur le produit.
16. Cet appareil ne doit être monté au mur que si un montage mural est effectivement recommandé par le fabricant.
17. Après toute réparation ou toute opération de maintenance, demandez au technicien d'effectuer des contrôles de sécurité.
18. Utilisez uniquement le chariot, le trépied, la table, la console, le support spécifié par le fabricant, ou fourni avec l'appareil. En cas d'utilisation d'un chariot, faites très attention lorsque vous déplacez le chariot / l'appareil afin d'éviter de vous blesser en faisant tomber l'ensemble.



19. L'appareil ne doit fonctionner qu'avec la source d'alimentation indiquée sur l'étiquette de marquage. Si vous doutez du type d'alimentation électrique de votre domicile, contactez un électricien. Pour les appareils fonctionnant avec des piles, ou toute autre source d'alimentation, référez-vous aux instructions d'alimentation.
20. Ne tentez pas de réparer l'appareil vous-même, car l'ouverture, ou le retrait de certaines parties pourrait vous exposer à une tension dangereuse, ou à tout autre danger. Référez-vous à un personnel qualifié pour toute réparation.
21. L'appareil ne doit être exposé ni aux écoulements, ni aux éclaboussures, et aucun objet ne contenant de liquide, tel qu'un vase, ne doit être placé sur l'objet.
22. Laissez 10 cm de distance minimale autour de l'appareil pour une ventilation suffisante.
23. Aucune flamme vive, telle qu'une bougie allumée, ne doit être placée sur l'appareil.
24. Les piles usagées doivent être jetées dans le respect des contraintes environnementales.
25. Utilisez l'appareil dans des climats / températures modérés.

DÉBALLAGE DE L'APPAREIL

Lorsque vous déballez l'appareil, vérifiez que vous avez tous les éléments suivants :
 1 x Lecteur CD Karaoké avec 2 microphones intégrés
 1 x Mode d'emploi

AVERTISSEMENT : Les matériaux d'emballage, ruban adhésif, feuilles plastiques, liens souples métalliques et étiquettes ne font pas partie du produit et doivent être jetés.

ALIMENTATION

Ce lecteur CD Karaoké avec 2 microphones intégrés fonctionne avec une source électrique CA 6V --- , 833 mA --- à centre négatif --- à --- , entrée : 100 - 240V ~ 50/60Hz, 0.3A ou avec 4 piles de type C/LR14 de 1,5V --- (non fournies).

Alimentation secteur

1. Vérifiez que l'appareil est éteint.
2. Branchez la fiche de l'adaptateur (non fourni) dans la prise CA se situant sur le côté de l'appareil.
3. Branchez l'autre extrémité de l'adaptateur secteur dans une prise de courant.

Attention : Débranchez l'adaptateur en cas de non-utilisation prolongée afin d'éviter tout échauffement. Lorsque le jeu est alimenté par un adaptateur, ne jouez pas à l'extérieur. Vérifiez régulièrement l'état de l'adaptateur et des fils de branchement. En cas de détérioration, n'utilisez pas l'adaptateur jusqu'à réparation. Le jouet ne doit être utilisé qu'avec un transformateur pour jouets. L'adaptateur n'est pas un jouet. La console doit être déconnectée de l'alimentation pour être nettoyée si des liquides sont utilisés pour le nettoyage. Ce jouet n'est pas destiné aux enfants de moins de 3 ans. Une mauvaise utilisation de l'adaptateur peut provoquer une électrocution.

Conseil aux parents : Le transformateur et l'adaptateur ne sont pas destinés à être utilisés comme des jouets. Ils doivent être utilisés sous la surveillance des parents.

Installation des piles

1. Ouvrez le couvercle des piles situé à l'arrière de l'appareil.
2. Insérez 4 piles de type C/LR14 de 1,5V --- (non fournies) en respectant la polarité indiquée au fond du compartiment et comme indiqué sur le schéma ci-contre.
3. Refermez la trappe du compartiment à piles.

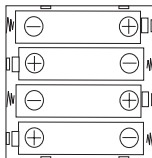



Note : L'adaptateur CA doit être débranché de la prise CA sur le côté de l'appareil ou du secteur pour que l'appareil puisse être alimenté par piles.

Ne pas recharger les piles non rechargeables. Retirer les accumulateurs du produit avant de les recharger. Ne charger les accumulateurs que sous la surveillance d'un adulte. Ne pas mélanger différents types de piles ou accumulateurs, ou des piles et accumulateurs neufs et usagés. Les piles et accumulateurs doivent être mis en place en respectant la polarité. Les piles et accumulateurs usagés doivent être enlevés du produit. Les bornes d'une pile ou d'un accumulateur ne doivent pas être mises en court-circuit. Ne pas jeter les piles au feu. Retirer les piles en cas de non utilisation prolongée. Cet appareil doit être alimenté avec les piles spécifiées seulement. Les batteries ne doivent jamais être exposées à une source de chaleur excessive, par exemple la lumière du soleil ou un feu.

ATTENTION : D'importantes interférences électromagnétiques ou des décharges électrostatiques peuvent provoquer un dysfonctionnement ou une perte de données. Si l'appareil ne fonctionne pas correctement, enlevez puis remettez les piles, ou débranchez l'adaptateur secteur de la prise de courant puis rebranchez-le.

MANIEMENT ET ENTRETIEN DES DISQUES

Maniement des disques

- Faites attention à ne manier les disques qu'en les prenant par leurs côtés. Pour garder le disque propre, ne touchez pas la surface du disque. 
- N'écrivez rien sur l'étiquette avec un crayon bille ou tout autre ustensile d'écriture.
- Si la surface du disque est salie, essuyez la doucement avec un chiffon souple. N'utilisez pas de produits nettoyants, essence, dissolvant, liquides de prévention antistatique ou tout autre solvant. Si nécessaire, utilisez un kit de nettoyage pour CD.
- Les disques sales, rayés ou déformés peuvent provoquer des sauts de lecture ou des bruits.
- Essuyez-les en un mouvement droit, de l'intérieur vers l'extérieur de la surface du disque. N'essuyez jamais les disques par mouvements circulaires. 
- Cet appareil est conçu pour lire uniquement les disques compacts portant le logo d'identification ci-contre. Des disques non conformes au standard de Disque Compact peuvent ne pas être lus correctement.
- Rangez le disque dans sa pochette après son utilisation pour éviter des rayures sérieuses qui pourraient provoquer des sauts de lecture du lecteur laser.
- N'exposez pas les disques à la lumière directe du soleil, à une forte humidité, ou à des températures élevées durant des périodes prolongées.
- Une exposition prolongée à de fortes températures peut déformer le disque.
- Ne collez pas de papier et n'écrivez sur aucun côté du disque. Des stylos pointus pour écrire ou des encres utilisées dans certains feutres peuvent endommager les surfaces du disque.





Nettoyage de l'appareil

- Pour éviter tout incendie ou électrocution, débranchez l'appareil de l'alimentation en courant CA quand vous le nettoyez.
- Nettoyez l'appareil en l'essuyant avec un chiffon à poussière comme pour un meuble. Nettoyez et essuyez les parties en plastique avec précaution.
- Il est conseillé d'utiliser un savon doux et un chiffon humide pour nettoyer la partie frontale.

EMPLACEMENT DES TOUCHES

Merci de vous reporter à l'image p.2

1. Bouton VOL/Marche/Arrêt pour allumer / éteindre l'appareil et ajuster le volume
2. Bouton MICVOL pour ajuster le volume du microphone
3. Compartiment à piles
4. Compartiment à CD
5. Interrupteur marche/arrêt du microphone
6. Microphone
7. Voyant LED du PROGRAMME
8. Écran LED
9. Bouton STOP
10. Bouton LECTURE/PAUSE
11. Bouton Suivant
12. Bouton Précédent
13. Entrée auxiliaire casque
14. Prise d'alimentation (adaptateur non inclus)
15. Bouton PROGRAMME
16. Bouton REPEAT pour répéter une ou toutes les pistes

ALLUMER ET ÉTEINDRE VOTRE APPAREIL

1. Vérifiez d'abord que l'adaptateur CA/CC (non inclus) est bien branché à la prise d'alimentation ou que les piles sont correctement installées.
2. Pour allumer votre lecteur CD Karaoké, tournez le bouton VOL/Marche/Arrêt vers la droite. À la mise en marche, vous un entendrez un clic.
3. Tournez le bouton vers la gauche pour éteindre. À la mise en arrêt, vous entendrez un clic.

PARAMÈTRES DU LECTEUR CD

Lecture d'un CD

1. Une fois l'appareil mis en marche, le mot « no » apparaîtra à l'écran LED pour indiquer que le compartiment à CD ne contient aucun disque. Ouvrez-le et placez un CD au centre du tourne disque, face imprimée vers le haut. Puis, fermez le compartiment à CD.
2. « -- » s'affichera quelques secondes à l'écran LED puis sera remplacé par un numéro correspondant au nombre total de pistes sur le CD.
3. Vous pouvez appuyer sur les boutons Précédent et Suivant pour sélectionner une piste en particulier.
4. Appuyez sur le bouton de lecture pour écouter la musique, le voyant de lecture s'allumera. Vous pouvez appuyer sur les boutons Précédent et Suivant pour sélectionner une piste pendant la lecture.
5. Réglez le volume avec le bouton VOL/MARCHE/ARRÊT.
6. Durant la lecture, vous pouvez appuyer sur le bouton LECTURE/PAUSE pour mettre sur pause. Sur pause, le numéro affiché à l'écran clignotera.
7. Pour arrêter la lecture appuyez sur le bouton STOP. Le voyant de lecture s'éteindra.

Note: Le lecteur CD ne lit pas les CD gravés.

Répéter la lecture

1. Pour répéter la lecture d'un morceau, sélectionnez tout d'abord la piste souhaitée puis appuyez sur le bouton LECTURE/PAUSE pour lire la piste.
2. Pour répéter la lecture d'une seule piste, appuyez une fois sur le bouton REPEAT. Le voyant LED clignotera à l'écran LED.
3. Pour répéter toutes les pistes appuyez deux fois sur le bouton REPEAT. Le voyant LED s'allumera à l'écran LED.
5. Pour désactiver l'option de répétition, appuyez sur le bouton REPEAT jusqu'à ce que le voyant LED à l'écran disparaisse.

Note : Sous l'option de répétition de toutes les pistes, le lecteur CD Karaoke lira automatiquement tous les morceaux de façon continue.

Créez votre playlist

Grâce à l'option PROGRAMME vous pouvez créer votre propre playlist. Avant de commencer, assurez-vous d'avoir placé un CD dans le compartiment à CD.

1. Appuyez sur le bouton PROGRAMME deux fois, vous verrez à l'écran "00" clignoter parallèlement au voyant LED du PROGRAMME.
2. Appuyez sur les boutons Précédent et Suivant pour sélectionner une piste.
3. Appuyez encore une fois sur le bouton PROGRAMME pour enregistrer la piste sélectionnée.
4. Recommencez les étapes 2 et 3 ci-dessus pour programmer d'autres pistes.
5. Une fois la playlist constituée, appuyez sur le bouton LECTURE/PAUSE pour lire la playlist programmée. Le voyant LED du PROGRAMME s'allumera. Vous pouvez appuyer sur les boutons Précédent et Suivant pour choisir une piste en particulier.
6. Pour annuler la séquence programmée, éteignez l'appareil en tournant le bouton VOL/ MARCHE/ARRÊT vers la gauche.
7. Lorsqu'aucune musique n'est en lecture, vous pouvez voir ou changer les pistes programmées en appuyant sur le bouton PROGRAMME de façon répétée.



8. Pour arrêter la programmation appuyez sur le bouton STOP.

Note : L'option de répétition fonctionne également sous le mode PROGRAMME. 20 pistes maximum peuvent être programmées dans l'ordre de votre choix.

FONCTIONNEMENT DU MICRO

Microphone

1. Mettez l'appareil en marche.
2. Prenez votre microphone et poussez l'interrupteur sur "on".
3. Ajustez le volume au niveau souhaité avec le bouton MICVOL.
4. Vous pouvez commencer à chanter ou parler dans le micro.
5. Pour éteindre le microphone, poussez l'interrupteur sur "off".

Note : Le bouton MICVOL ajuste le son des deux microphones en même temps.

Option Karaoke

Amusez-vous à chanter sur les pistes avec l'option Karaoqué.

1. Insérez un CD dans le compartiment à CD.
2. Appuyez sur le bouton LECTURE/PAUSE pour commencer la lecture.
3. Prenez le micro et poussez l'interrupteur sur "on".
4. Ajustez le volume au niveau souhaité avec le bouton MICVOL.
5. Pour éteindre le micro, poussez l'interrupteur sur "off".

Note : Maintenez le micro éloigné des enceintes dans la mesure où cela pourrait provoquer un risque de retour acoustique (crissement) émis par les enceintes.

DÉPANNAGE

Problème	Solution
Pas de son dans le micro	Vérifiez que le volume n'est pas au minimum. Lorsque vous chantez ou parlez dans le micro assurez-vous d'avoir la bouche près de la bonnette du micro. Assurez-vous que la bonnette est propre et pas obstruée.
Musique sans son	Vérifiez que le volume n'est pas au minimum. Vérifiez que la musique est en mode lecture.

SPÉCIFICATIONS TECHNIQUES

- Courant de charge : CC 6V , 833mA
- Alimentation AC100V – 240V 50/60Hz, 0.3A
- Dimension du produit: 265 x 98 x 210mm

ENTRETIEN

Protéger le jouet de l'humidité. S'il est mouillé, l'essuyer immédiatement. Ne pas le laisser en plein soleil, ne pas l'exposer à une source de chaleur. Ne pas le laisser tomber. Ne pas tenter de le démonter. Pour le nettoyer, utiliser un chiffon légèrement imbibé d'eau à l'exclusion de tout produit détergent. Pour éviter tout incendie ou électrocution, débranchez l'appareil de l'alimentation en courant CA quand vous le nettoyez.

GARANTIE

Ce produit est couvert par notre garantie de 2 ans. Pour toute mise en œuvre de la garantie ou du service après-vente, vous devez vous adresser à votre revendeur muni de votre preuve d'achat. Notre garantie couvre les vices de matériel ou de montage imputables au constructeur à l'exclusion de toute détérioration provenant du non-respect de la notice d'utilisation ou de toute intervention intempestive sur l'article (telle que démontage, exposition à la chaleur ou à l'humidité...).

Note : Veuillez garder ce mode d'emploi, il contient d'importantes informations. Le contenu de ce mode d'emploi peut changer sans préavis. Aucune partie de ce mode d'emploi ne doit être reproduite sans le consentement écrit du fabricant.

ATTENTION ! Ne convient pas aux enfants de moins de 3 ans. Risque de suffocation en raison des petites pièces.

Référence : RCDK100
Conçu et développé en Europe – Fabriqué en Chine
©LEXIBOOK®

LEXIBOOK S.A,
2, avenue de Scandinavie,
91953 Courtaboeuf Cedex
France

Pour vos demandes concernant un problème SAV ou une réclamation, composez le 01 84 88 58 58. Pour toutes vos autres demandes (conseil d'achat, choix d'un produit, renseignement avant-vente sur l'utilisation d'un produit ...), composez le 08 92 23 27 26 (0,34€ TTC /minute).

www.lexibook.com



Ce produit n'est pas un jouet.



Informations sur la protection de l'environnement

Tout appareil électrique usé est une matière recyclable et ne devrait pas faire partie des ordures ménagères ! Nous vous demandons de bien vouloir nous soutenir en contribuant activement au ménagement des ressources et à la protection de l'environnement en déposant cet appareil dans des sites de collecte (si existants).



SAFETY PRECAUTIONS

DANGER



LASER SAFETY

This unit employs an optical laser beam system in the CD mechanism, designed with built in safeguards. Do not attempt to disassemble, refer to qualified service personnel. Exposure to this invisible laser light beam may be harmful to the human eye.

**CLASS 1
LASER PRODUCT**



THIS IS A CLASS-1 LASER PRODUCT. USE OF CONTROLS, OR ADJUSTMENTS OR PROCEDURES OTHER THAN THOSE SPECIFIED HEREIN, MAY RESULT IN HAZARDOUS LASER LIGHT BEAM EXPOSURE.

Invisible laser radiation when open and interlock failed or defeated. Avoid direct exposure to laser beam.

English

IMPORTANT SAFETY INSTRUCTIONS

1. Read these instructions.
2. Keep these instructions.
3. Heed all warnings.
4. Follow all instructions.
5. Do not use this product near water and moisture, for example: near a bathtub, washbowl, kitchen sink or laundry tub; in a wet basement; or near a swimming pool.
6. Clean only with a dry cloth. Unplug this product from the wall outlet before cleaning. Do not use liquid cleaners or aerosol cleaners. It may damage the screen.
7. Do not block any ventilation openings. Install in accordance with manufacturer's instructions.
8. Do not install near any heat sources such as radiators, heat registers, stoves, or other apparatus (including amplifiers) that produce heat.
9. The socket-outlet shall be installed near the equipment and shall be easily accessible.
10. Only use attachments/accessories specified by the manufacturer.
11. Unplug this apparatus during lightning storms or when unused for long periods of time.
12. Refer all servicing to qualified service personnel. Servicing is required when the apparatus has been damaged in any way, such as power-supply cord or plug is damaged, liquid has been spilled or objects have fallen into the apparatus, the apparatus has been exposed to rain or moisture does not operate normally, or has been dropped.
13. Do not overload wall outlet. Use only power source as indicated.
14. Use replacement parts as specified by the manufacturer.
15. Never push objects of any kind into this product through openings as they may touch dangerous voltage points or short out parts that could result in fire or electric shock. Never spill or spray any type of liquid on the product.
16. The product may be mounted to a wall only if recommended by the manufacturer.
17. Upon completion of any service or repairs to this product, ask the service technician to perform safety checks.
18. Only use with the cart, stand, tripod, bracket or table specified by the manufacturer or sold with the apparatus. When a cart is used, use caution when moving the cart/apparatus combination to avoid injury from tip-over.
19. The apparatus should be operated only from the type of power source indicated on the marking label. If you are not sure of the type of power supply to your home, consult your appliance dealer or local power company. For apparatus intended to operate from battery power, or other sources, refer to the operating instructions.
20. Do not attempt to service the apparatus yourself as opening or removing covers may expose you to dangerous voltage or other hazards. Refer all servicing to qualified service personnel.

- 
- 
21. The apparatus shall not be exposed to dripping or splashing and no object filled with liquids, such as vases, shall be placed on the apparatus.
 22. Minimum distance 10 cm around the apparatus for sufficient ventilation.
 23. No naked flame sources such as lighted candles should be placed on the apparatus.
 24. Attention should be drawn to the environmental aspects of battery disposal.
 25. Use the apparatus in moderate climates.



UNPACKING THE DEVICE

English



When unpacking, ensure that the following elements are included:
1 x Karaoke CD Player with 2 integrated microphones
1 x Instruction manual

WARNING: All packaging materials, such as tape, plastic sheets, wire ties and tags are not part of this product and should be discarded.

POWER SOURCES

Your Karaoke CD Player operates with the AC/DC adapter 6V , 833 mA, with negative centre $- \rightarrow +$. Input: 100V - 240V ~ 50 / 60Hz, 0.3A or with 4 x 1.5V  C/LR14 size batteries (not included).

AC operation

- 
1. Check that the unit is switched off.
 2. Connect the adapter plug (not supplied) to the socket on the side of the unit.
 3. Connect the adapter into a main socket.
- 

Warning: Disconnect the adapter if the game is not used for a long period of time to prevent overheating. When the game is powered by an adapter, do not play outside. Check the state of the adapter and the connection cords regularly. If their condition is deteriorating, do not use the adapter until it has been repaired. The toy shall only be used with a transformer for toys. The adapter is not a toy. The console should be disconnected from the power supply to be cleaned if liquids are used for cleaning. The toy is not intended for children under 3 years old. Misuse of transformer can cause electrical shock.

Parental advisory: transformer and adaptor for toys are not intended to be used as a toy. The usage must be under parental advice.

Battery installation

1. Using a screwdriver, open the battery compartment cover located at the back of the unit.
2. Insert 4 x 1.5V  C/LR14 size batteries (not included) observing the polarity indicated in the compartment, and as per the diagram shown opposite.
3. Close the battery compartment and tighten the screw.

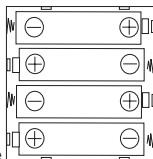

Note: The AC adapter must be disconnected from the AC socket on the side of the unit in order for the product to operate on battery power.



Non-rechargeable batteries are not to be recharged. Rechargeable batteries are to be removed from the product before being charged. Rechargeable batteries are only to be charged under adult supervision. Different types of batteries or new and used batteries are not to be mixed. Only batteries of the same or equivalent type as recommended are to be used. Batteries are to be inserted with the correct polarity. Exhausted batteries are to be removed from the product. The supply terminals are not to be short circuited. Do not throw batteries into a fire. Remove the batteries if you are not going to use the game for a long period of time. Battery shall not be exposed to excessive heat such as sunshine, fire or the like.

WARNING: Malfunction or loss of memory may be caused by strong frequency interference or electrostatic discharge. Should any abnormal function occur, remove the batteries and insert them again, or unplug the unit from the mains socket and re-plug it again.

English

CARE AND MAINTENANCE

Caring for compact discs

- Treat the disc carefully. Handle the disc only by its edges. Never allow your fingers to come in contact with the shiny, unprinted side of the disc.
- Do not attach adhesive tape, stickers, etc. to the disc label.
- Clean the disc periodically with a soft, lint-free, dry cloth. Never use detergents or abrasive cleaners to clean the disc. If necessary, use a CD cleaning kit.
- If a disc skips or gets stuck on a section of the disc, it is probably dirty or damaged (scratched).
- When cleaning the disc, wipe in straight lines from the centre of the disc to the outer edge of the disc. Never wipe in circular motions.
- This unit is designed to play only compact discs bearing the identification logo as shown here. Other discs may not conform to the CD standard and may not play properly.
- Discs should be stored in their cases after each use to avoid damage.
- Do not expose discs to direct sunlight, high temperatures or dust, etc.
- Prolonged exposure or extreme temperatures can warp the disc.
- Do not stick or write anything on either side of the disc. Sharp writing instruments, or ink, may damage the surface.



COMPACT
disc
DIGITAL AUDIO

Cleaning the unit

- To prevent fire or shock hazard, disconnect your unit from the AC power source when cleaning.
- The finish on your unit may be cleaned with a dust cloth and cared for as other furniture. Use caution when cleaning and wiping the plastic parts.
- Mild soap and a damp cloth may be used on the front panel.





LOCATION OF CONTROLS

Refer to the image p.2

English

1. VOL/ON/OFF knob to turn on/off the device and adjust the volume
2. MICVOL knob to adjust microphone volume
3. Battery compartment
4. CD compartment door
5. Microphone ON/OFF switch
6. Microphone
7. PROGRAM LED indicator
8. LED display
9. STOP button
10. PLAY/PAUSE button
11. Forward button
12. Backward button
13. Headphone jack
14. DC adapter jack (not included)
15. PROGRAM button
16. REPEAT button

TURNING THE DEVICE ON AND OFF

1. Make sure the AC/DC power adapter (not included) is connected to the DC jack or the batteries correctly inserted in the compartment.
2. To turn the Karaoke CD Player on, turn the VOL/ON/OFF knob to the right. You will hear a click sound when on.
3. Turn the knob to the left to turn it off. You will hear a click sound when off.





FUNCTIONS OF YOUR DEVICE

Play a CD

1. Once the device is turned on, the word « no » appears on the LED display indicating there is no disc inside the CD compartment. Open the CD compartment door and place a disc on the spindle with the printed label side facing up. And close the CD compartment door.
2. The LED display will show "--" for a few seconds then the total number of tracks on the disc will appear on the screen.
3. You may press Backward or Forward button to select a specific track for playback.
4. Press Play button to start listening to music, the play indicator will light up. You can press Backward or Forward button to select a specific track during playback as well.
5. Adjust the volume with the VOL/ON/OFF knob to the desired level.
6. During playback, you can press PLAY/PAUSE button to pause momentarily. When pausing, the number on the display will blink.
7. To stop playback press Stop button. The play indicator will turn off.

Note: The CD player does not read burned CDs.

Repeat Playback

1. To repeat a track, first select the track you want to repeat, then press PLAY/PAUSE button to play the track.
2. To repeat a single track press REPEAT button once. The LED indicator in the LED display will flash.
3. To repeat all tracks, first select a track, then press PLAY/PAUSE button to play the track.
4. Press REPEAT button twice to repeat all tracks. The LED indicator in the LED display will show a steady light.
5. To deactivate the Repeat/All feature, press REPEAT button until the LED indicator in the LED display disappears.

Note: Once the "repeat all track" feature is activated, the Karaoke CD player will play automatically all the songs again and again.

Make your playlist

With the PROGRAM feature you can make your own playlist. Before starting, make sure you placed a CD in the CD compartment.

1. Press PROGRAM button twice, the LED display will show "00" and flash along with the PROGRAM LED indicator.
2. Press Backward or Forward button to select a track.
3. Press PROGRAM button again to register the selected track number.
4. Repeat steps 2 and 3 above to program other tracks.
5. Once you made your playlist press PLAY/PAUSE button to start the programmed playlist. The PROGRAM LED indicator will light up. You can press Backward or Forward button to select a specific track.
6. To cancel the programmed sequence, switch the unit off by turning the VOL/ON/OFF knob to the left.
7. When the device is not playing you can review or change the tracks programmed by pressing PROGRAM button repeatedly.
8. To stop press STOP button.

Note: The REPEAT/ALL feature also operates under PROGRAM mode.
A maximum of 20 tracks can be programmed to play in any order.





MICROPHONE OPERATION

Microphone

1. Turn on the device.
2. Take your microphone and push the switch from off to on.
3. Adjust the volume to the desired level with MICVOL knob.
4. You can start talking or singing in your microphone.
5. To turn the microphone off, slide the switch from on to off.

Note: The MICVOL knob adjusts the sound for both microphones.

Karaoke feature

Have fun singing along to the songs with the Karaoke feature.

1. Insert a CD in the CD compartment.
2. Press PLAY/PAUSE button to start playback.
3. Take the microphone and push the switch from off to on.
4. Adjust the volume to the desired level with MICVOL knob.
5. To turn the microphone off, slide the switch from on to off.

Note: Do not bring the microphone too close to the speakers as it may cause audio feedback (squealing noise) through the speakers.

TROUBLESHOOTING

Problem	Solution
No sound from the microphone	Ensure the volume is not too low. When singing or speaking in the mic ensure your mouth is close to the microphone windscreen. Ensure the windscreen is clean and nothing obstructs it.
No sound from the song	Ensure the volume is not too low. Ensure the song is playing.

SPECIFICATIONS

- Output Power: DC 6V 833mA, polarity
- Input Power: AC100V – 240V 50/60 Hz, 0.3A
- Product dimension: 265 x 98 x 210mm



MAINTENANCE

Only use a soft, slightly damp cloth to clean the unit. Do not use detergent. Do not expose the unit to direct sunlight or any other heat source. Do not immerse the unit in water. Do not dismantle or drop the unit. Do not try to twist or bend the unit. To prevent fire or shock hazard, disconnect your unit from the AC power source when cleaning.

WARRANTY

This product is covered by our 2-year warranty.

For any claim under the warranty or after sale service, please contact your distributor and present a valid proof of purchase. Our warranty covers any manufacturing material and workmanship defect, with the exception of any deterioration arising from the non-observance of the instruction manual or from any careless action implemented on this item (such as dismantling, exposition to heat and humidity, etc.). It is recommended to keep the packaging for any further reference.

In a bid to keep improving our services, we could implement modification on the colours and the details of the product shown on the packaging.

NOTE: Please keep this instruction manual, it contains important information.

WARNING! Not suitable for children under 3 years. Choking Hazard-Small parts.

Reference: RCDK100

Designed and developed in Europe - Made in China

©Lexibook®

United Kingdom & Ireland

For after-sales service, please contact our teams:

0808 1003015

<http://www.lexibook.com>

English



This product is not a toy.



Environmental Protection

Unwanted electrical appliances can be recycled and should not be discarded along with regular household waste! Please actively support the conservation of resources and help protect the environment by returning this appliance to a collection centre (if available).



INSTRUCCIONES DE SEGURIDAD

PELIGRO



SEGURIDAD LÁSER

Este equipo emplea un sistema óptico de rayo de láser en el mecanismo de CD, diseñado con un sistema de seguridad incorporado. No intente desmontarlo: en caso necesario, solicite ayuda a personal cualificado. La exposición a este rayo de luz láser invisible puede dañar al ojo humano.

CLASS 1
LASER PRODUCT

ESTE ES UN PRODUCTO LÁSER DE CLASE 1. EL USO DE CONTROLES, AJUSTES O PROCEDIMIENTOS DISTINTOS DE LOS QUE SE DESCRIBEN EN ESTE MANUAL, PUEDEN SER CAUSA DE EXPOSICIÓN PELIGROSA AL RAYO LÁSER.

Radiación láser invisible y peligrosa si se abre el equipo con el bloqueo de seguridad defectuoso o si se anula éste. Evite la exposición directa al rayo láser.

Español

INSTRUCCIONES IMPORTANTES DE SEGURIDAD

1. Lea estas instrucciones.
2. Guarde estas instrucciones.
3. Preste atención a las advertencias.
4. Siga todas las instrucciones.
5. No use este aparato cerca del agua o en lugares húmedos, como cerca de la bañera, lavabo, fregadero o pila de lavar ropa; en un sótano húmedo o cerca de una piscina.
6. Limpie el aparato con un paño seco únicamente. Desenchúfelo de la toma de corriente antes de limpiarlo. No utilice productos de limpieza líquidos o aerosoles porque podrían dañar la pantalla.
7. No obstruya las ranuras de ventilación. Instale el aparato de acuerdo a las instrucciones del fabricante.
8. No coloque el aparato cerca de fuentes de calor, como radiadores, calentadores, cocinas o cualquier otro aparato (incluidos los amplificadores) que emita calor.
9. El enchufe de red debe estar colocado cerca del equipo y debe ser fácilmente accesible.
10. Utilice únicamente los accesorios especificados por el fabricante.
11. Desenchufe el aparato durante tormentas eléctricas o cuando no lo vaya a usar por un periodo de tiempo prolongado.
12. Lleve el aparato a un servicio técnico especializado en los siguientes casos: cuando el aparato se ha dañado, si el cable o enchufe estuvieran deteriorados, si le ha caído líquido o ha sido golpeado algún objeto, si ha sido expuesto a la lluvia o humedad y funciona defectuosamente o si se ha caído al suelo.
13. No sobrecargue la toma de corriente. Use únicamente la fuente de alimentación indicada.
14. Utilice repuestos especificados por el fabricante.
15. No le introduzca objetos en las ranuras porque podrían tocar partes con un voltaje peligroso o producir cortocircuitos con riesgo de incendios o descargas eléctricas. No deje caer líquidos o cualquier otro líquido sobre el aparato.
16. El aparato se puede montar en la pared solamente si lo recomienda el fabricante.
17. Después de reparar el aparato se debe pedir al técnico que verifique la seguridad del mismo.
18. Use solamente el carrito, soporte, trípode, apoyo o mesa especificados por el fabricante o vendidos junto con el aparato. Cuando use un carrito, lleve cuidado al moverlo con el aparato encima para evitar lesiones corporales o vuelcos.
19. Poner en funcionamiento el aparato utilizando únicamente la fuente de alimentación indicada en la etiqueta de especificaciones. Si no tiene certeza de las especificaciones de la toma de alimentación de su hogar, consulte con el vendedor del aparato o con la compañía eléctrica local. Para productos que funcionan a pilas, o con otro tipo de alimentación energética, consulte el manual de instrucciones.
20. No intente reparar este aparato por sí mismo ya que abrirlo o retirarle las tapas le puede exponer a un voltaje peligroso u otros peligros. Todo tipo de reparaciones deben ser realizadas por personal cualificado.



21. No exponga el aparato a goteos o salpicaduras de líquidos, y no coloque recipientes que contengan líquido, tales como jarrones, sobre el aparato.
22. Deje una distancia mínima de 10 cm alrededor del aparato para asegurar que está suficientemente ventilado.
23. No coloque llamas desnudas, tales como velas encendidas, sobre el aparato.
24. Al desechar las pilas tenga en cuenta los aspectos medioambientales.
25. Use el aparato en lugares de clima moderado.

DESEMBALAJE DEL APARATO

Cuando desembale el aparato verifique que los siguientes elementos están incluidos:
 1 x Reproductor Karaoke CD con 2 micrófonos integrados
 1 x Manual de instrucciones

ADVERTENCIA: Los materiales de embalaje, tales como láminas plásticas, ataduras metálicas y etiquetas no forman parte del producto y deben ser desechados.

FUENTES DE ALIMENTACIÓN

El lector de CD portátil funciona con el adaptador de CA/CC incluido 6V $\overline{\text{---}}$, 833 mA , con centro negativo $\overline{\text{---}}$ \rightarrow + . Entrada: 100V - 240V ~ 50 / 60Hz, 0,3A, 4 pilas de 1.5V $\overline{\text{---}}$ tamaño C/LR14 (no incluidas).

Español

Funcionamiento CA

1. Compruebe que el aparato está apagado.
2. Conecte el enchufe del adaptador (no incluido) a la toma ubicada
3. Conecte el adaptador a una toma de corriente.

ADVERTENCIA: Desconecte el adaptador si no va a utilizar la consola por un largo período de tiempo para evitar sobrecalentamientos. Cuando la consola esté alimentada mediante el adaptador, no la use a la intemperie. Compruebe periódicamente el estado del adaptador y de los cables de conexión. Si observa algún deterioro en el adaptador, no lo use hasta que haya sido reparado. El juguete solo debe utilizarse con un transformador para juguetes. El adaptador no es un juguete. Si va a limpiar la consola con algún tipo de líquido, desenchúfela antes de la toma de corriente. Este juguete no es apto para niños menores de 3 años. Un uso incorrecto del transformador puede causar descargas eléctricas.

Advertencia a los padres: los transformadores y adaptadores para juguetes no están destinados a ser utilizados como juguetes. Su uso debe realizarse bajo supervisión parental.

Instalación de las pilas

1. Para instalar las pilas, abra el compartimiento de las pilas situado en la parte posterior del aparato presionando las lengüetas y a seguir levante la tapa.
2. Inserte 4 pilas de 1.5V $\overline{\text{---}}$ de tamaño C/LR14 (no incluidas) siguiendo las indicaciones de polaridad marcadas en el compartimiento y según muestra el diagrama.
3. Cierre el compartimiento de las pilas.

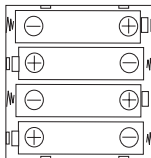

Nota: Para que el aparato funcione a pilas hay que desenchufar primero el adaptador CA de la entrada de CA situada en la parte lateral del mismo.





No intente nunca recargar pilas no recargables. Para cargar las pilas recargables, antes retírelas del juguete. Las pilas recargables deben recargarse siempre bajo la supervisión de un adulto. No mezcle pilas de distinto tipo, o pilas nuevas con pilas usadas. Utilice únicamente pilas del tipo recomendado o equivalentes. Colocar siempre las pilas en la posición correcta, de acuerdo con la polaridad indicada en el compartimento. Retire del juguete las pilas gastadas. No permita que entren en contacto eléctrico los terminales de la alimentación. Si prevé que el juguete no va a utilizarse durante un periodo largo de tiempo, retire las pilas. Cuando el sonido se hace débil o el juego no responde adecuadamente es señal de que debe sustituir las pilas. Deberá evitarse exponer las baterías a temperaturas excesivamente elevadas tales como las generadas por la acción de los rayos del sol o de las llamas.

Español

ADVERTENCIA: Las descargas eléctricas y las interferencias fuertes de frecuencia pueden causar pérdida de memoria o un funcionamiento defectuoso en el aparato. Si ocurriera cualquier funcionamiento anormal, retire las pilas e insértelas de nuevo, o desconchufe el aparato del adaptador CA/CC de la toma de corriente y enchúfelo de nuevo.

CUIDADO Y MANTENIMIENTO

Cuidado de los discos

- Trata con cuidado los discos. Sostén los discos sólo por sus bordes. Nunca deje que sus dedos entren en contacto con la superficie brillante, en la cara no impresa del disco.
- No coloque cinta adhesiva, pegatinas, etc. sobre la etiqueta del disco.
- Limpia el disco periódicamente con un paño suave, seco y sin pelusa. Nunca uses detergentes limpiadores o abrasivos para limpiar el disco. Si es necesario, usa un kit de limpieza de discos CD.
- Si un disco salta o se queda repitiendo una misma parte, probablemente esté sucio o dañado (rayado).
- Al limpiar el disco, frota en línea recta desde el centro del disco hacia el borde. Nunca frotes con movimiento circular.
- El aparato no reproducirá un disco colocado del revés, ni aquellos discos que no cumplan el estándar de los Discos Compactos. Por otra parte, el aparato podría no reproducir los discos rayados, sucios o con huellas dactilares.
- Los discos deben almacenarse en sus estuches después de su uso para evitar que se dañen.
- No expongas los discos a la luz directa del sol, a las altas temperaturas, al polvo, etc.
- Exposiciones prolongadas al sol, o extremas temperaturas pueden combar el disco.
- No pegues ni escribas nada en ninguna de las caras de los discos. Los instrumentos afilados, o la tinta, pueden dañar la superficie.

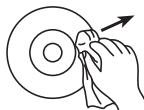
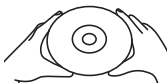

**COMPACT
disc
DIGITAL AUDIO**





Limpeza de la unidad

- Para evitar fuego o peligro de descarga eléctrica, desconecta la unidad de la red eléctrica de CA antes de proceder a su limpieza.
- El acabado de la unidad puede limpiarse con un paño de polvo y requiere los cuidados de cualquier otro aparato. Ten cuidado cuando limpies y frotes las partes de plástico.
- Para el panel frontal puedes utilizar un paño húmedo y jabón suave.

SITUACIÓN DE LOS CONTROLES

Véase la ilustración de la pág. 2

1. Botón VOL/ON/OFF (Volumen/Encendido/ Apagado) para encender/apagar el aparato y regular el volumen
2. Botón MICVOL para regular el volumen del micrófono
3. Compartimiento de las pilas
4. Puerta del compartimiento del CD
5. Interruptor de encendido/apagado del micrófono
6. Micrófono
7. Indicador LED de PROGRAMACIÓN
8. Pantalla LED
9. Botón STOP
10. Botón de REPRODUCIR/PAUSAR
11. Botón de avance
12. Botón de retroceso
13. Toma para auriculares
14. Toma para adaptador CC (no incluido)
15. Botón de PROGRAMACIÓN
16. Botón REPEAT

Español

ENCENDIDO Y APAGADO DEL DISPOSITIVO

1. Compruebe que el adaptado de alimentación CA/CC (no incluido) está conectado a la toma o que las pilas están correctamente insertadas.
2. Para encender el Reproductor Karaoke CD, gire el botón VOL/ON/OFF hacia la derecha. Al encenderse, se escuchará un sonido de clic.
3. Gire el botón hacia la izquierda para apagarlo. Al apagarse, se escuchará un sonido de clic.



FUNCIONES DEL DISPOSITIVO

Cómo reproducir un CD

1. Una vez encendido el aparato, aparecerá la palabra "no" en la pantalla LED indicando que no hay disco dentro del compartimiento del CD. Abra el compartimiento del CD y coloque el disco en eje con la etiqueta impresa hacia arriba. Y cierre la puerta del compartimiento del CD.
2. La pantalla LED mostrará "--" durante unos segundos y luego aparecerá el número de pistas que posee el disco.
3. Puede presionar el botón Retroceso o Avance para seleccionar una pista específica y reproducirla.
4. Presione el botón de Reproducción para comenzar a escuchar música. El indicador de reproducción se iluminará. Puede presionar el botón Retroceso o Avance para seleccionar una pista específica también durante la reproducción.
5. Regule el volumen con el botón VOL/ON/OFF al nivel deseado.
6. Durante la reproducción, puede presionar el botón PLAY/PAUSE para pausarla por unos instantes. El número en pantalla parpadeará.
7. Para detener la reproducción, presione el botón STOP. El indicador de reproducción se apagará.

Nota: El reproductor de CD no puede leer copias de CD.

Repetición de la reproducción

1. Para repetir una pista, primero seleccione la pista que quiere repetir y luego presione el botón PLAY/PAUSE para reproducirla.
2. Para repetir una sola pista, presione el botón REPEAT una vez. El indicador LED en la pantalla LED parpadeará.
3. Para repetir todas las pistas, primero seleccione una pista y luego presione el botón PLAY/PAUSE para reproducirla.
4. Presione el botón REPEAT dos veces para repetir todas las pistas. El indicador LED en la pantalla LED se iluminará y quedará fijo.
5. Para desactivar la función Repetir/Todo, presione el botón REPEAT hasta que indicador LED en la pantalla LED desaparezca.

Nota: Una vez activada la función "repetir todas las pistas", el Reproductor Karaoke CD reproducirá automáticamente todas las canciones sin cesar.

Componga su lista de reproducción

Con la función PROGRAM podrá formar su propia lista de reproducción. Antes de comenzar, compruebe que ha colocado un CD en el compartimiento para CD.

1. Presione el botón PROGRAM dos veces, la pantalla LED mostrará "00" y parpadeará junto con el indicador LED PROGRAM.
2. Presione el botón de Retroceso o Avance para seleccionar una pista.
3. Presione el botón PROGRAM de nuevo para registrar el número de pista seleccionada.
4. Repita los pasos 2 y 3 anteriores para programar otras pistas.
5. Una vez haya formado su lista de reproducción, presione el botón PLAY/PAUSE para iniciar su reproducción. El indicador LED PROGRAM se iluminará. Puede presionar el botón Retroceso o Avance para seleccionar una pista específica.
6. Para cancelar la secuencia programada, apague el aparato girando el botón VOL/ON/OFF hacia la izquierda.
7. Cuando el aparato no esté reproduciendo un disco, puede revisar o cambiar las pistas programadas presionando el botón PROGRAM repetidamente.
8. Para detener la reproducción, presione el botón STOP.



Nota: La función REPEAT/ALL también funciona en el modo PROGRAM.
Se pueden programar un máximo de 20 pistas en cualquier orden.

MODO DE EMPLEO DEL MICRÓFONO

Micrófono

1. Encienda el aparato.
2. Tome el micrófono y presione el interruptor para llevarlo de la posición de apagado a encendido.
3. Regule el volumen al nivel deseado con el botón MICVOL.
4. Puede comenzar a hablar o cantar en el micrófono.
5. Para apagar el micrófono, deslice el interruptor de la posición de encendido a apagado.

Nota: El botón MICVOL regula el sonido de ambos micrófonos.

Función Karaoke

Diviértase cantando canciones con la función karaoke.

1. Inserte un CD en el compartimiento para CD.
2. Presione el botón PLAY/PAUSE para iniciar la reproducción.
3. Tome el micrófono y presione el interruptor para llevarlo de la posición de apagado a encendido.
4. Regule el volumen al nivel deseado con el botón MICVOL.
5. Para apagar el micrófono, deslice el interruptor de la posición de encendido a apagado.

Nota: No ubique el micrófono demasiado cerca de los altavoces porque se podrían producir interferencias de audio (ruido chirriante) por los altavoces.

Español

RESOLUCIÓN DE PROBLEMAS

Problema	Solución
El micrófono no tiene sonido	Compruebe que el volumen no está demasiado bajo. Al cantar o hablar en el micrófono, acérquese su pantalla a la boca. Compruebe que la pantalla del micrófono está limpia y sin obstrucciones.
La canción no suena	Compruebe que el volumen no está demasiado bajo. Compruebe que la canción se está reproduciendo.

ESPECIFICACIONES TÉCNICAS

- Potencia de salida: CC 6V 833mA, polaridad
- Potencia de entrada: CA100V – 240V 50/60Hz, 0.3A
- Dimensiones del producto: 265 x 98 x 210mm



MANTENIMIENTO

Limpie el aparato con un paño suave y ligeramente húmedo exclusivamente. No use detergentes. No exponga el aparato a la luz directa del sol o a cualquier otra fuente de calor. No sumerja el aparato en agua. No desarme o deje caer al suelo el aparato. No intente retorcer o doblar el aparato. Para evitar fuego o peligro de descarga eléctrica, desconecta la unidad de la red eléctrica de CA antes de proceder a su limpieza.

GARANTÍA

Este producto tiene una garantía de 2 años.

Para cualquier reclamación sobre la garantía o servicio posventa, contacte con su distribuidor y presente una prueba válida de compra. Nuestra garantía cubre cualquier defecto de fabricación por material o por mano de obra, con excepción de cualquier deterioro que resulte de la inobservancia de las instrucciones de este manual, o de alguna acción imprudente realizada sobre la unidad (como desmontarla, exposición al calor o a la humedad, etc.). Se recomienda conservar el embalaje para consultas en el futuro.

En nuestro compromiso por mejorar nuestros servicios, podrían haberse realizado modificaciones en los colores y detalles del producto mostrado en el embalaje.

NOTA: Conserve este manual de instrucciones ya que contiene información importante.

¡ADVERTENCIA! No apto para niños menores de 3 años. Peligro de asfixia - Piezas pequeñas.

Referencia: RCDK100

Diseñado y desarrollado en Europa – Fabricado en China

©LEXIBOOK®

España

Para servicio posventa, entre en contacto con nuestros equipos:

902 760 049

<http://www.lexibook.com>

CE



Este producto no es un juguete.

Protección medioambiental

¡Los aparatos eléctricos pueden ser reciclados y no deben ser desechados junto con la basura doméstica habitual! Apoye activamente el aprovechamiento racional de los recursos y ayude a proteger el medio ambiente enviando este producto a un centro de recolección para reciclaje (en caso de estar disponible).



PRECAUÇÕES DE SEGURANÇA

PERIGO



SEGURANÇA DO LASER

Esta unidade utiliza um sistema de raio laser óptico no mecanismo do CD, com protecções incorporadas. Não tente desmontar, consulte pessoal de reparação qualificado. A exposição a este raio laser invisível pode ser danoso para o olho humano.

CLASS 1
LASER PRODUCT

ESTE É UM PRODUTO LASER DE CLASSE 1. A UTILIZAÇÃO DE CONTROLOS OU AJUSTES OU PROCEDIMENTOS PARA ALÉM DOS AQUI ESPECIFICADOS PODE DAR ORIGEM A UMA EXPOSIÇÃO PERIGOSA AO RAIOS LASER.

Pode haver radiação do laser invisível quando a estrutura é aberta ou quando o sistema de protecção falhar ou estiver defeituoso. Evite a exposição directa ao raio laser.

INSTRUÇÕES IMPORTANTES DE SEGURANÇA

1. Leia estas instruções.
2. Guarde estas instruções.
3. Preste atenção a todos os avisos.
4. Siga todas as instruções.
5. Não use este produto perto da água ou humidade, por exemplo, perto de uma banheira, lavatório, lava-loiça ou tina da lavandaria, numa cave húmida ou perto de uma piscina.
6. Limpe apenas com um pano seco. Retire a ficha deste produto da tomada antes de proceder à limpeza. Não use produtos líquidos de limpeza nem aerossóis. Pode danificar o ecrã.
7. Não bloqueie quaisquer entradas de ventilação. Instale de acordo com as instruções do fabricante.
8. Não instale perto de fontes de calor, como radiadores, registadores de calor, fogões ou outros aparelhos (incluindo amplificadores) que produzam calor.
9. A tomada deverá ser instalada perto do equipamento e deverá ser facilmente acessível.
10. Use apenas acessórios especificados pelo fabricante.
11. Retire a ficha do aparelho da tomada durante trovoadas ou quando não usar o aparelho durante longos períodos de tempo.
12. Todas as reparações devem ser feitas por pessoal qualificado. Tem de proceder à reparação quando o aparelho for danificado de algum modo, como no fio ou na ficha da alimentação, se cair líquido ou algum objecto em cima dele, se o aparelho for exposto à chuva ou humidade e não funcionar normalmente, ou se deixar cair o aparelho no chão.
13. Não sobrecarregue a tomada. Use apenas a fonte de alimentação conforme indicado.
14. Use peças sobresselentes conforme especificado pelo fabricante.
15. Nunca empurre quaisquer tipos de objectos para dentro das aberturas deste produto, pois eles podem tocar em pontos de voltagem perigosa ou colocar as peças em curto-circuito, o que pode dar origem a um fogo ou choque eléctrico. Nunca derrame nem borrifre qualquer tipo de líquido para o produto.
16. O produto pode ser montado numa parede apenas se isso for recomendado pelo fabricante.
17. Após terminar qualquer afinação ou reparação neste produto, peça a um técnico para efectuar as verificações de segurança.
18. Use apenas com o carrinho, suporte, tripé, descanso ou mesa especificados pelo fabricante ou vendidos com o aparelho. Quando usar um carrinho, tenha cuidado quando mover a combinação carrinho/aparelho, para evitar lesões devido a quedas.
19. Este produto deverá ser utilizado apenas com o tipo de fonte de alimentação indicada na etiqueta. Se não tem a certeza do tipo de alimentação da sua casa, consulte o seu revendedor ou empresa de electricidade. Para produtos criados para funcionar com pilhas ou outras fontes, consulte as instruções de funcionamento.
20. Não tente reparar este produto, pois a abertura ou remoção das coberturas pode expô-

Português



lo a voltagem perigosa ou outros perigos. Consulte um técnico qualificado para proceder à reparação.

21. O aparelho não deverá ser exposto a pingos ou salpicos e não deve colocar objectos cheios de líquidos, como vasos, em cima do aparelho.
22. Deixe uma distância mínima de 10 cm em redor do aparelho, para uma ventilação adequada.
23. Não coloque fontes de chamas nuas, como velas acesas, em cima do aparelho.
24. Deverá prestar atenção aos aspectos ambientais da eliminação da bateria.
25. Utilize o aparelho em climas moderados.

RETIRAR O APARELHO DA CAIXA

Quando retirar o produto da caixa, certifique-se de que os seguintes elementos se encontram incluídos:

- 1 x Leitor de CD de karaoke com 2 microfones integrados
- 1 x Manual de instruções

AVISO: Todos os materiais de empacotamento, como fita, películas de plástico, arames e etiquetas não fazem parte do produto e devem ser deitados fora.

ALIMENTAÇÃO

O Leitor de CD de karaoke funciona com um adaptador AC/DC fornecido 6V --- , 833 mA  com o centro negativo $\text{---} \rightarrow +$, Entrada : 100V - 240V~ 50/60 Hz, 0.3A. ou com 4 pilhas de 1,5V/ C/LR14 --- (não incluídas).

Funcionamento AC

1. Certifique-se de que o aparelho está desligado.
2. Ligue a ficha do adaptador (não fornecido) à tomada
3. Ligue o adaptador a uma tomada.

Aviso: Desligue o adaptador, se o jogo não for utilizado por um longo período de tempo, para evitar o seu sobreaquecimento. Quando o jogo for alimentado por um adaptador, não o utilize no exterior. Verifique o estado do adaptador e dos fios de ligação regularmente. Se o seu estado se deteriorar, não use o adaptador até que seja reparado. O brinquedo só deve ser usado com um transformador para brinquedos. O adaptador não é um brinquedo. A consola deverá ser desligada da alimentação para ser limpa, se usar líquidos para proceder à limpeza. O brinquedo não foi criado para crianças com menos de 3 anos de idade. Uma má utilização do transformador pode causar um choque eléctrico.

Aviso parental: O transformador e adaptador para os brinquedos não foram criados para serem usados como brinquedos. A sua utilização deverá ser feita sob supervisão de um adulto.

Colocação das pilhas

1. Para colocar as pilhas, abra a tampa do compartimento das pilhas na parte traseira da unidade, premindo as abas e depois puxando a tampa para fora.
2. Coloque as 4 pilhas de 1,5V/ C/LR14 --- (não incluídas), tendo em conta a polaridade indicada no compartimento e de acordo com a imagem apresentada ao lado.
3. Feche o compartimento das pilhas.

Nota: O adaptador AC tem de ser desligado da entrada AC na parte lateral da unidade, para que o produto funcione a pilhas.

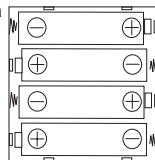

Não recarregue pilhas não recarregáveis. As pilhas recarregáveis devem ser retiradas do produto antes de serem recarregadas. As pilhas recarregáveis só devem ser recarregadas sob a supervisão por parte de um adulto. Não misture diferentes tipos de pilhas nem pilhas novas com pilhas usadas. Use apenas pilhas do mesmo tipo ou equivalentes às recomendadas. As pilhas devem ser inseridas com a polaridade correcta. Retire as pilhas gastas do produto. Não coloque os terminais em curto-circuito. Não atire as pilhas para o fogo. Retire as pilhas se não usar o produto durante um longo período de tempo. Quando o som ficar fraco ou o jogo não responder, pense em substituir as pilhas. As pilhas não deverão ser expostas a calor em excesso, como luz directa do sol, fogo ou algo parecido.

AVISO: Uma descarga electrostática ou frequências fortes podem dar origem a um mau funcionamento ou perda de memória. Caso ocorra algum funcionamento anormal, retire e volte a colocar as pilhas, ou desligue o adaptador AC/DC da tomada e volte a ligá-la.

CUIDADOS E MANUTENÇÃO

Cuidados a ter com os discos

- Trate os discos com cuidado. Manuseie os discos apenas pelas extremidades. Nunca permita que os seus dedos entrem em contacto com a parte brilhante sem impressões do disco.
- Não cole fita adesiva, autocolantes, etc. na etiqueta do disco.
- Limpe o disco periodicamente com um pano suave, seco e sem linho. Nunca use detergentes ou produtos de limpeza abrasivos para limpar os discos. Se for necessário, use um kit de limpeza para CDs.
- Se um disco saltar ou ficar preso numa faixa, provavelmente está sujo ou danificado (riscado).
- Quando limpar o disco, limpe-o em linhas rectas do centro do disco para a extremidade exterior. Nunca limpe em movimentos circulares.
- Esta unidade foi criada para reproduzir apenas CDs que tenham o logótipo de identificação apresentado aqui. Outros discos podem não se encontrar em conformidade com a norma do CD e podem não funcionar correctamente.
- Os discos deverão ser guardados nas devidas caixas após a utilização, para evitar danos.
- Não exponha os discos à luz directa do sol, altas temperaturas ou pó, etc.
- A exposição prolongada a temperaturas extremas pode deformar o disco.
- Não cole nem escreva nada em nenhum dos lados do disco. Os instrumentos de escrita que sejam afiados ou a tinta podem danificar a superfície.



COMPACT
disc
DIGITAL AUDIO

Limpeza da unidade

- Para prevenir o perigo de fogo ou de choques, desligue a sua unidade da alimentação quando proceder à limpeza.



- O acabamento da sua unidade pode ser limpo com um pano do pó e ser cuidado tal como qualquer outra peça de mobiliário. Tenha cuidado quando limpar as peças de plástico.
- Pode usar um detergente neutro e um pano ligeiramente embebido em água para limpar o painel dianteiro.

LOCALIZAÇÃO DOS CONTROLOS

Consulte a imagem na p.2

1. Botão VOL/ON/OFF para ligar/desligar o aparelho e ajustar o volume
2. Botão MICVOL para ajustar o volume do microfone
3. Compartimento das pilhas
4. Porta do compartimento do CD
5. Interruptor de LIGAR/DESLIGAR o microfone
6. Microfone
7. Indicador LED do programa
8. Ecrã LED
9. Botão de PARAR
10. Botão de REPRODUÇÃO/PAUSA
11. Botão de avançar
12. Botão de retroceder
13. Entrada dos auscultadores
14. Adaptador DC (não incluído)
15. Botão do PROGRAMA
16. Botão de REPEAT

LIGAR E DESLIGAR O APARELHO

1. Certifique-se de que o adaptador da alimentação AC/DC (não incluído) está ligado na entrada DC ou que as pilhas foram inseridas corretamente no compartimento.
2. Para ligar o leitor de CD de karaoke, rode o botão VOL/ON/OFF para a direita. Ouvirá um clique quando estiver ligado.
3. Rode o botão para a esquerda para desligar. Ouvirá um clique quando estiver desligado.

FUNÇÕES DO APARELHO

Reproduzir um CD

1. Quando o aparelho é ligado, a palavra "no" aparece no ecrã LCD a indicar que não há qualquer disco no compartimento do CD. Abra a porta do compartimento do CD e coloque um disco no eixo com o lado impresso virado para cima. Feche a porta do compartimento do CD.
2. O ecrã LED apresenta "--" durante alguns segundos, depois o número total de faixas no disco aparece no ecrã.
3. Pode premir o botão de retroceder ou de avançar para selecionar uma faixa específica a ser reproduzida.
4. Prima o botão de reprodução para começar a ouvir música. O indicador de reprodução acende. Também pode premir o botão de retroceder ou de avançar para selecionar uma faixa específica durante a reprodução.
5. Ajuste o volume com o botão VOL/ON/OFF para o nível desejado.
6. Durante a reprodução, pode premir o botão de REPRODUÇÃO/PAUSA para fazer uma pausa momentânea. O número no ecrã começa a piscar.
7. Para parar a reprodução, prima o botão de parar. O indicador de reprodução desliga-se.

Nota: O leitor de CDs não lê CDs gravados.

Repetir reprodução

1. Para repetir uma faixa, primeiro seleccione a faixa que deseja repetir, depois prima o botão de REPRODUÇÃO/PAUSA para reproduzir a faixa.
2. Para repetir uma única faixa, prima o botão REPEAT. O indicador LED no ecrã LED começa a piscar.
3. Para repetir todas as faixas, primeiro seleccione uma faixa, depois prima o botão de REPRODUÇÃO/PAUSA para reproduzir a faixa.
4. Prima duas vezes o botão REPEAT para repetir todas as faixas. O indicador LED no ecrã LED apresenta uma luz constante.
5. Para desativar a opção de Repetir/Tudo, prima o botão REPEAT até que o indicador LED no ecrã LED desapareça.

Nota: Quando a opção de "repetir todas as faixas" for ativada, o leitor de CD de karaoke reproduz automaticamente todas as músicas sem parar.

Criar a sua lista de reprodução

Com a opção de PROGRAMA, pode criar a sua própria lista de reprodução. Antes de começar, certifique-se de que insere um CD no compartimento do CD.

1. Prima duas vezes o botão PROGRAMA. O ecrã LED apresenta "00" e pisca, juntamente com o indicador LED do PROGRAMA.
2. Prima o botão de retroceder ou de avançar para selecionar uma faixa.
3. Prima de novo o botão PROGRAMA para guardar o número da faixa seleccionada.
4. Repita os passos 2 e 3 apresentados anteriormente para programar outras faixas.
5. Quando fizer a sua lista de reprodução, prima o botão de REPRODUÇÃO/PAUSA para iniciar a lista de reprodução programada. O indicador LED do PROGRAMA acende. Pode premir o botão de retroceder ou de avançar para selecionar uma faixa específica.
6. Para cancelar a sequência programada, desligue a unidade, rodando o botão VOL/ON/OFF para a esquerda.
7. Quando o aparelho não estiver no modo de reprodução, pode rever ou alterar as faixas programadas, premindo repetidamente o botão PROGRAMA.
8. Para parar, prima o botão de PARAR.

Nota: A opção de REPETIR/TUDO também funciona no modo de PROGRAMA. Pode programar um máximo de 20 faixas em qualquer ordem.

FUNCIONAMENTO DO MICROFONE

Microfone

1. Ligue o aparelho.
2. Pegue no seu microfone e prima o interruptor da posição de desligado para ligado.
3. Ajuste o volume para o nível desejado com o botão MICVOL.
4. Pode começar a falar ou a cantar para o microfone.
5. Para desligar o microfone, faça deslizar o interruptor da posição de ligado para desligado.

Nota: O botão MICVOL ajusta o som para ambos os microfones.

Opção de karaoke

Divirta-se a cantar as músicas com a opção de karaoke.

1. Insira um CD no compartimento do CD.
2. Prima o botão de REPRODUÇÃO/PAUSA para começar a reprodução.
3. Pegue no microfone e prima o interruptor da posição de desligado para ligado.
4. Ajuste o volume para o nível desejado com o botão MICVOL.
5. Para desligar o microfone, faça deslizar o interruptor da posição de ligado para desligado.

Nota: Não aproxime demasiado o microfone dos altifalantes, pois isso pode causar um “feedback” de áudio (som agudo) nos altifalantes.

RESOLUCIÓN DE PROBLEMAS

Problema	Solução
Não há qualquer som do microfone.	Certifique-se de que o volume não está muito baixo. Quando cantar ou falar para o microfone, certifique-se de que a sua boca está perto da parte superior do microfone. Certifique-se de que a parte superior do microfone está limpa e sem obstruções.
Não há qualquer som da música.	Certifique-se de que o volume não está muito baixo. Certifique-se de que está a reproduzir a música.

ESPECIFICAÇÕES

- Potência de saída: DC 6V 833mA, polaridade
- Potência de entrada: AC 100V – 240V 50/60Hz, 0.3A
- Dimensões do produto: 265 x 98 x 210 mm



MANUTENÇÃO

Use apenas um pano suave, ligeiramente embebido em água, para limpar a unidade. Não use detergente. Não exponha a unidade à luz directa do sol ou a qualquer outra fonte de calor. Não coloque a unidade dentro de água. Não desmonte nem deixe cair a unidade. Não tente torcer ou dobrar a unidade. Para prevenir fogo ou choques, desligue a unidade da alimentação AC quando proceder à limpeza.

GARANTIA

Este produto é abrangido pela nossa garantia de 2 anos. Caso tenha alguma queixa respeitante à garantia ou ao serviço pós-vendas, contacte o nosso distribuidor e apresente uma prova válida de compra. A nossa garantia abrange quaisquer defeitos de fabrico ou de mão-de-obra, com a excepção de qualquer deterioração devido à não observância do manual de instruções ou de acções descuidadas efectuadas neste item (como desmontar, expor ao calor e humidade, etc.). Recomendamos que guarde a caixa para futuras referências.

Num esforço para melhorar constantemente os nossos serviços, podemos efectuar modificações nas cores e pormenores do produto apresentado na caixa.

NOTA: Por favor, guarde este manual de instruções, pois contém informações importantes.

AVISO! Não adequado a crianças com menos de 3 anos. Perigo de asfixia - Contém peças pequenas.

Referência: RCDK100

Criado e desenvolvido na Europa – Fabricado na China

©LEXIBOOK®

Para qualquer serviço pós-venda, por favor, contacte as nossas equipas:

www.lexibook.com

Português



Este produto não é um brinquedo.



Protecção Ambiental

Os aparelhos eléctricos indesejados podem ser reciclados e não devem ser eliminados com o lixo doméstico comum! Por favor, apoie activamente na conservação de recursos e ajude a proteger o ambiente, devolvendo este aparelho a um centro de recolhas (se disponível).





PRECAUZIONI DI SICUREZZA

PERICOLO



LASER

Questo apparecchio impiega un raggio laser all'interno del meccanismo CD, progettato con dispositivi di sicurezza incorporati. Non tentare di smontare il dispositivo, rivolgersi a personale di assistenza qualificato. L'esposizione a questo raggio laser invisibile può danneggiare l'occhio umano.

**CLASS 1
LASER PRODUCT**

SI TRATTA DI UN PRODOTTO LASER DI CLASSE 1. L'UTILIZZO DI CONTROLLI O REGOLAZIONI O PROCEDURE DIVERSE DA QUELLE QUI SPECIFICATE PUÒ PROVOCARE ESPOSIZIONE PERICOLOSA AI RAGGI LASER.

Radiazione laser invisibile quando l'apparecchio è aperto e il dispositivo di sicurezza è guasto o disattivato. Evitare l'esposizione diretta ai raggi.

IMPORTANTI ISTRUZIONI DI SICUREZZA

1. Leggere le istruzioni.
2. Conservare le istruzioni.
3. Seguire tutte le avvertenze.
4. Seguire tutte le istruzioni.
5. Non utilizzare il prodotto vicino ad acqua e umidità, ad es. vicino ad una vasca da bagno, lavabo, lavandino o lavatoio; in un ambiente umido o vicino ad una piscina.
6. Pulire solo con un panno asciutto. Staccare il prodotto dalla presa di corrente prima di pulirlo. Non utilizzare detergenti liquidi o spray. Potrebbero danneggiare lo schermo.
7. Non bloccare le feritoie di ventilazione. Montare secondo le istruzioni del fabbricante.
8. Non installare vicino a fonti di calore quali radiatori, caloriferi, stufe o altri dispositivi (compresi gli amplificatori) che producono calore.
9. La presa di corrente deve essere situata vicino all'apparato e facilmente accessibile.
10. Utilizzare solo le prolungher/ gli accessori specificati dal produttore.
11. Staccare il dispositivo durante temporali o se non viene utilizzato per molto tempo.
12. Tutte le riparazioni devono essere eseguite da personale qualificato. Si richiede la riparazione quando il dispositivo è stato danneggiato in qualche modo, ad es. il cavo di alimentazione o la spina sono danneggiati, è stato versato liquido o sono caduti oggetti sul dispositivo, il dispositivo è stato esposto a pioggia o umidità, non funziona normalmente o è caduto.
13. Non sovraccaricare le prese. Utilizzare solo l'alimentazione indicata.
14. Utilizzare le parti di ricambio indicate dal costruttore.
15. Non spingere oggetti di alcun tipo nelle aperture del prodotto in quanto potrebbero toccare punti di tensione pericolosi o cortocircuitare parti, con conseguente incendio o folgorazione. Non versare né spruzzare liquidi di alcun tipo sul prodotto.
16. Il prodotto può essere montato a muro se consigliato dal fabbricante.
17. Dopo aver terminato la manutenzione o la riparazione del prodotto, chiedere al tecnico di eseguire controlli di sicurezza.
18. Usare l'apparecchio esclusivamente con il carrello, il supporto, il treppiede, la base o il tavolo specificati dal fabbricante o venduti insieme all'apparecchio. Durante l'uso di un carrello, fare attenzione durante lo spostamento della combinazione apparecchio/carrello per evitare infortuni dovuti al ribaltamento.
19. Usare il prodotto esclusivamente con il tipo di alimentazione indicato sulla targa tecnica. Se non si è sicuri del tipo di rete elettrica domestica, consultare il rivenditore del prodotto o il fornitore di energia, fare riferimento alle istruzioni per l'uso.
20. Non tentare di riparare il prodotto da soli, poiché l'apertura o la rimozione dei coperchi protettivi potrebbe causare l'esposizione a tensioni pericolose o altri pericoli. Affidare tutte le riparazioni a tecnici qualificati.

Italiano



21. Non esporre l'apparecchio a sgocciolii o schizzi; non collocare sull'apparecchio oggetti contenenti liquidi, ad esempio vasi.
 22. Lasciare almeno 10 cm di spazio libero intorno all'apparecchio per garantire una sufficiente ventilazione.
 23. Non collocare sull'apparecchio fonti di fiamme libere, ad esempio candele accese.
 24. Fare attenzioni agli aspetti ambientali dello smaltimento delle batterie.
25. Usare l'apparecchio in climi temperati.

APRIRE LA CONFEZIONE

Quando si apre la confezione, controllare che contenga:

- 1 x Lettore CD karaoke con 2 microfoni integrati
- 1 x Manuale di istruzioni

AVVERTENZA: Tutti i materiali di imballaggio, ad es. nastro adesivo, fogli in plastica, lacci in fil di ferro e targhette non fanno parte del prodotto e devono essere eliminati.

ALIMENTAZIONE

Il lettore CD Radio funziona da rete con corrente 6V $\overline{\text{---}}$, 833 mA , con centro negativo $\rightarrow \rightarrow +$. Ingresso : 100V - 240V ~ 50/60 Hz, 0.3A o con 4 batterie 1.5V $\overline{\text{---}}$ / tipo C/LR14 (non fornite).

Collegamento alla rete elettrica

1. Accertarsi che l'apparecchio sia spento.
2. Inserire la spina dell'adattatore (non fornito) nella presa AC sul la parte laterale dell'unità.
3. Collegare l'adattatore a una presa elettrica.

Attenzione: rimuovere l'adattatore se il prodotto non viene usato per un lungo periodo di tempo, in modo da evitare il surriscaldamento. Se il prodotto è alimentato dall'adattatore, non giocare all'aperto. Controllare con regolarità lo stato dell'adattatore e del cavo di alimentazione. In caso di deterioramento delle condizioni, non usare l'adattatore senza averlo prima fatto riparare. Utilizzare il giocattolo solo con un trasformatore per giocattoli. L'adattatore non è un giocattolo. Se si utilizzano dei liquidi per pulire la console, scollegarla prima dalla sorgente di alimentazione. Questo giocattolo non è adatto ai bambini di età inferiore a 3 anni. L'utilizzo scorretto del trasformatore può causare scosse elettriche.

Raccomandazione per i genitori: il trasformatore e l'adattatore non sono giocattoli. Utilizzare sempre sotto la supervisione di un adulto.

Inserimento batterie

1. Per inserire le batterie, aprire il vano batterie collocato sul retro dell'unità premendo sulle linguette e sollevando.
2. Inserire 4 batterie 1.5V $\overline{\text{---}}$ tipo C/LR14 (non fornite) osservando la polarità indicata nel vano, e come da schema a lato.
3. Chiudere il vano batterie.

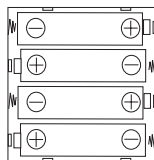

Nota: L'adattatore AC deve essere scollegato dalla presa AC sul la parte laterale dell'unità per utilizzare il prodotto alimentato a batterie.



Le batterie non ricaricabili non devono essere ricaricate. Le batterie ricaricabili devono essere tolte dal giocattolo prima di essere ricaricate. Le batterie ricaricabili devono essere ricaricate soltanto con la supervisione di un adulto. Non utilizzare insieme batterie di tipo diverso oppure nuove e usate. Si consiglia di utilizzare soltanto batterie dello stesso tipo o equivalenti. Inserire le batterie con la polarità corretta. Le batterie esaurite devono essere tolte dal giocattolo. I terminali non devono essere cortocircuitati. Non gettare le batterie nel fuoco. Togliere le batterie se non si intende utilizzare il giocattolo per un periodo di tempo prolungato. Sostituire le batterie quando il suono diventa debole o il gioco non funziona. Non esporre le batterie a un calore eccessivo, ad esempio la luce del sole o un fuoco.

AVVERTENZA: Forti interferenze di frequenza o scariche elettrostatiche possono causare malfunzionamenti o perdite di memoria. Se si dovessero verificare anomalie, togliere le batterie e inserirle nuovamente o staccare l'adattatore AC/DC dalla presa di corrente e ricollegarlo.

CURA E MANUTENZIONE

Cura dei dischi

- Trattare i dischi con cura. Maneggiare i dischi solo sui bordi. Non toccare con le dita il lato lucido non stampato del disco.
- Non attaccare nastro adesivo, etichette ecc... all'etichetta del disco.
- Pulire periodicamente il disco con un panno asciutto e morbido non imbevuto. Non utilizzare detergenti o pulitori abrasivi per pulire il disco. Se necessario, utilizzare un kit di pulizia per CD.
- Se un disco salta o si blocca su una sezione del disco, probabilmente è sporco o danneggiato (rigato).
- Pulendo il disco, passare con traiettorie diritte dal centro del disco verso il bordo. Non strofinare mai con movimenti circolari.
- Questa unità è progettata per funzionare solo con CD che riportino il logo identificativo illustrato qui. Altri dischi potrebbero non essere conformi allo standard CD e potrebbero non funzionare correttamente.
- I dischi devono essere riposti nelle loro custodie dopo l'uso per evitare danni.
- Non esporre i dischi alla luce diretta del sole, ad alte temperature o a polvere, ecc.
- L'esposizione prolungata a temperature estreme può deformare il disco.
- Non attaccare o scrivere nulla sulle due facce del disco. Strumenti di scrittura appuntiti oppure l'inchiostro possono danneggiare la superficie.

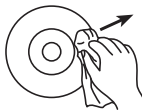
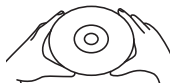

COMPACT
disc
DIGITAL AUDIO

Pulizia dell'unità

- Per impedire pericoli di incendio o di folgorazione, scollegare l'unità dalla presa di corrente AC durante la pulizia.
- La finitura dell'unità può essere pulita con un panno per la polvere e trattata come un normale accessorio. Prestare attenzione quando si puliscono e si strofinano le parti in plastica.
- Sul pannello frontale si possono utilizzare sapone neutro e un panno umido.





POSIZIONE DEI COMANDI

Vedere figura a p.2

- | | |
|--|--|
| 1. Manopola VOL/ON/OFF per accendere/
spegnere l'unità e regolare il volume | 8. Display LED |
| 2. Manopola MICVOL per regolare il
volume del microfono | 9. Pulsante STOP |
| 3. Vano batterie | 10. Pulsante RIPRODUCI/PAUSA |
| 4. Sportello vano CD | 11. Pulsante Avanti |
| 5. Interruttore ON/OFF microfono | 12. Pulsante Indietro |
| 6. Microfono | 13. Jack per cuffie |
| 7. Spia PROGRAMMA | 14. Jack per adattatore CC (non incluso) |
| | 15. Pulsante PROGRAMMA |
| | 16. Pulsante REPEAT |

ACCENSIONE E SPEGNIMENTO DELL'APPARECCHIO

1. Assicurarsi che l'adattatore CA/CC (non incluso) sia collegato al jack per alimentatore o che le batterie siano inserite correttamente all'interno del vano.
 2. Per accendere il lettore CD karaoke, ruotare la manopola VOL/ON/OFF verso destra. Verrà emesso un "clic".
 3. Ruotare la manopola verso sinistra per spegnere il lettore. Verrà emesso un "clic".
- 
- 

Italiano



FUNZIONI DELL'ALTOPARLANTE

Ascoltare un CD

1. Dopo aver acceso l'unità, sul display apparirà la parola "no", a indicare che il vano CD è vuoto. Aprire lo sportello del vano CD e inserire un disco sull'alberino con il lato stampato rivolto verso l'alto. Chiudere lo sportello del vano CD.
2. Sul display apparirà "--" per qualche secondo, quindi apparirà il numero totale di tracce sul disco.
3. È possibile premere Indietro o Avanti per selezionare una specifica traccia da riprodurre.
4. Premere il pulsante Riproduci per iniziare ad ascoltare il CD; la spia si illuminerà. Anche durante la riproduzione è possibile premere Indietro o Avanti per selezionare una specifica traccia da riprodurre.
5. Regolare il livello del volume con la manopola VOL/ON/OFF.
6. Durante la riproduzione, premere il pulsante RIPRODUCI/PAUSA per interrompere momentaneamente la riproduzione. Il numero sul display lampeggerà.
7. Per interrompere la riproduzione, premere il pulsante Stop. L'indicatore di riproduzione si spegnerà.

Nota: il lettore CD non legge i CD masterizzati.

Riproduzione ripetuta

1. Per ripetere una traccia, per prima cosa selezionare la traccia desiderata e premere il pulsante RIPRODUCI/PAUSA per riprodurla.
2. Per ripetere una singola traccia, premere una volta il pulsante REPEAT. L'indicatore sul display lampeggerà.
3. Per ripetere tutte le tracce, selezionare la traccia desiderata e premere il pulsante RIPRODUCI/PAUSA per riprodurla.
4. Premere due volte il pulsante REPEAT per ripetere tutte le tracce. L'indicatore sul display rimarrà acceso.
5. Per disattivare la funzione di ripetizione, premere il pulsante REPEAT finché l'indicatore sul display non scompare.

Nota: quando la funzione "ripeti tutte le tracce" è attiva, il lettore CD karaoke riprodurrà automaticamente tutte le tracce senza interpersi.

Creare una playlist

Grazie alla funzione di programmazione è possibile creare una playlist. Prima di iniziare, inserire un CD nel vano CD.

1. Dopo aver creato la playlist, premere il pulsante PROGRAM; sul display lampeggerà il numero "00" insieme all'indicatore di programmazione.
2. Premere il pulsante Indietro o Avanti per selezionare una traccia.
3. Premere nuovamente il pulsante PROGRAM per memorizzare la traccia selezionata.
4. Ripetere i passaggi 2 e 3 per programmare altre tracce.
5. Dopo aver creato la playlist, premere il pulsante RIPRODUCI/PAUSA per riprodurla. L'indicatore di programmazione si accenderà. È possibile premere il pulsante Indietro o Avanti per selezionare una traccia specifica.
6. Per annullare la sequenza programmata, spegnere l'unità spostando la manopola VOL/ON/OFF verso sinistra.
7. Quando l'unità non è in riproduzione, è possibile visualizzare o modificare le tracce programmate premendo ripetutamente il pulsante PROGRAM.
8. Per interrompere la riproduzione premere il pulsante STOP.



Nota: la funzione RIPETI/TUTTO è attiva anche in modalità di programmazione.
È possibile programmare fino a 20 tracce in qualsiasi ordine.

USO DEL MICROFONO

Microfono

1. Accendere l'unità.
2. Prendere il microfono e posizionare l'interruttore su On.
3. Regolare il livello del volume con la manopola MICVOL.
4. È possibile iniziare a parlare o cantare nel microfono.
5. Per spegnere il microfono, posizionare l'interruttore su Off.

Nota: la manopola MICVOL regola il suono di entrambi i microfoni.

Funzione Karaoke

È possibile cantare insieme alle canzoni con la funzione Karaoke.

1. Inserire un CD nel vano CD.
2. Premere il pulsante RIPRODUCI/PAUSA per iniziare la riproduzione.
3. Prendere il microfono e posizionare l'interruttore su On.
4. Regolare il livello del volume con la manopola MICVOL.
5. Per spegnere il microfono, posizionare l'interruttore su Off.

Nota: non avvicinare eccessivamente il microfono agli altoparlanti per evitare l'effetto feedback (un rumore stridente) attraverso gli altoparlanti.

RICERCA GUASTI

Problema	Soluzione
Nessun suono dal microfono	Assicurarsi che il volume non sia troppo basso. Quando si usa il microfono, tenere la bocca vicino all'antivento del microfono. Assicurarsi che l'antivento sia pulito e non ostruito.
Nessun suono	Assicurarsi che il volume non sia troppo basso. Assicurarsi che il CD sia in riproduzione.

Italiano

SPECIFICHE TECNICHE

- Potenza in uscita: DC 6V 833mA, polarità
- Potenza in ingresso: CA 100V – 240V 50/60Hz, 0.3A
- Dimensioni del prodotto: 265 x 98 x 210mm

MANUTENZIONE

Per pulire l'unità, utilizzare solo un panno soffice leggermente inumidito. Non utilizzare detergenti. Non esporre l'unità alla luce diretta del sole o a fonti di calore. Non immergere il prodotto nell'acqua. Non smontare e non far cadere il prodotto. Non stortare o piegare l'unità. Per evitare il pericolo di incendi o di scossa elettrica, scollegare l'apparecchio dall'alimentazione CA al momento di pulirlo.

GARANZIA

Questo prodotto è coperto dalla nostra garanzia di 2 anni.

Per qualsiasi richiesta in garanzia o per richiedere l'assistenza del servizio post vendita, contattare il rivenditore presentando la prova d'acquisto. La garanzia copre qualsiasi difetto di materiale o di fabbrica, ad eccezione di eventuali deterioramenti dovuti al mancato rispetto delle istruzioni contenute nel manuale o ad azioni sconsiderate cui è stato sottoposto il prodotto (quali smontaggio, esposizione a calore e umidità, ecc.). Si raccomanda di conservare la confezione per eventuali riferimenti futuri.

Nel nostro impegno volto a migliorare i nostri servizi, potremmo apportare modifiche ai colori e ai dettagli del prodotto illustrato sulla confezione.

NOTA: conservare il manuale di istruzioni in quanto contiene informazioni importanti.

ATTENZIONE! Articolo non adatto a bambini di età inferiore ai 3 anni. Rischio di soffocamento – Presenza di piccole parti.

Riferimento: RCDK100

Progettato e sviluppato in Europa – Fabbricato in Cina

©LEXIBOOK®

Per i servizi di assistenza post-vendita, contattare i nostri team:

www.lexibook.com

Italiano



Il prodotto non è un giocattolo.



Protezione ambientale

I dispositivi elettrici indesiderati possono essere riciclati e non vanno gettati con i rifiuti domestici! Vi preghiamo di dare un contributo attivo alla conservazione delle risorse e di aiutarci a proteggere l'ambiente portando questo apparecchio ad un centro di raccolta (se disponibile).



SICHERHEITSVORKEHRUNGEN

GEFAHR



LASERSICHERHEIT

Dieses Gerät hat in der CD-Vorrichtung ein optisches Laserstrahlensystem mit Sicherheitsvorrichtungen. Versuchen Sie nicht es auszubauen, lassen Sie dies nur von qualifiziertem Servicepersonal durchführen. Das menschliche Auge kann durch unsichtbare Laserstrahlen geschädigt werden.

CLASS 1
LASER PRODUCT

DIES IST EIN CLASS-1 LASER PRODUKT. DIE NUTZUNG VON HIER NICHT SPEZIFIZIERTEN STEUERUNGEN, KORREKTUREN ODER ABLÄUFEN KANN ZU GEFÄHRLICHEN SCHÄDIGUNGEN DURCH LASERSTRAHLEN FÜHREN.

Unsichtbare Laserstrahlung bei Öffnung oder bei fehlerhafter oder kaputter Sperre. Vermeiden Sie direktes Aussetzen von Laserstrahlen.

WICHTIGE SICHERHEITSANWEISUNGEN

1. Lesen Sie diese Anleitung durch.
2. Bewahren Sie diese Anleitung auf.
3. Beachten Sie alle Warnungen.
4. Folgen Sie allen Anleitungen.
5. Benutzen Sie dieses Produkt nicht in der Nähe von Wasser und Feuchtigkeit, zum Beispiel: in der Nähe von Badewannen, Waschbecken, Küchenspülen oder Waschschränken; in feuchten Kellern oder am Schwimmbassin.
6. Reinigen Sie das Gerät nur mit einem trockenen Tuch. Ziehen Sie den Stecker des Produktes aus der Netzsteckdose, bevor Sie es reinigen. Benutzen Sie keine flüssigen Reinigungsmittel oder Reinigungssprays. Sie könnten das Display beschädigen.
7. Blockieren Sie keine der Belüftungsöffnungen. Stellen Sie das Produkt gemäß der Anleitung des Herstellers auf.
8. Stellen Sie das Produkt nicht in der Nähe einer Wärmequelle auf, wie zum Beispiel: Radiatoren, Heizkörper, Öfen oder andere Apparate (einschließlich Verstärker), die Hitze erzeugen.
9. Die Netzsteckdose sollte in der Nähe der Anlage installiert und leicht zugänglich sein.
10. Benutzen Sie nur vom Hersteller empfohlene Anbauteile und Zubehör.
11. Ziehen Sie den Netzstecker des Gerätes während eines Gewitters oder wenn Sie es für längere Zeit nicht benutzen.
12. Überlassen Sie alle Wartungsarbeiten qualifiziertem Fachpersonal. Wartungsarbeiten sind erforderlich, wenn das Gerät in irgendeiner Weise beschädigt wurde, wie z. B. in folgenden Situationen: Das Netzkabel oder der Stecker ist beschädigt; Flüssigkeit oder Gegenstände sind in das Gerät gekommen; und/oder das Gerät wurde Regen oder Feuchtigkeit ausgesetzt; das Gerät funktioniert nicht ordnungsgemäß, zeigt einen Leistungsabfall oder wurde fallen gelassen.
13. Überladen Sie die Wandsteckdose nicht. Benutzen Sie die Stromquelle nur wie angegeben.
14. Verwenden Sie nur vom Hersteller spezifizierte Ersatzteile.
15. Schieben Sie niemals Gegenstände, welcher Art auch immer, durch Öffnungen in das Produkt, da sie möglicherweise gefährliche Stromspannungspunkte berühren oder Teile kurzschließen, wodurch ein Brand oder Stromschlag verursacht werden könnte. Gießen oder sprühen Sie niemals Flüssigkeiten auf das Gerät.
16. Das Produkt darf nur an der Wand angebracht werden, wenn dies vom Hersteller empfohlen wurde.
17. Bitten Sie nach Beendigung einer jeden Wartungsarbeit oder Reparatur den Kundendiensttechniker, Sicherheitsüberprüfungen durchzuführen.
18. Nur mit dem Wagen, Ständer, Stativ, Bügel oder Tisch benutzen, der vom Hersteller angegeben oder mit dem Gerät verkauft wurde. Wenn ein Wagen benutzt wird, seien Sie vorsichtig,

Deutsch

- wenn Sie die Kombination Wagen/Gerät verschieben, um Verletzungen durch Umkippen zu vermeiden.
19. Dieses Produkt sollte nur von der Art Stromquelle betrieben werden, die auf dem Typenschild angegeben ist. Falls Sie sich nicht sicher sind, welche Art von Stromversorgung in Ihrem Haus installiert ist, wenden Sie sich an Ihren Gerätehändler oder das örtliche Elektrizitätswerk. Für Produkte, die mit Batterien betrieben werden sollen oder mit anderen Quellen, lesen Sie bitte die Bedienungsanleitung.
 20. Versuchen Sie nicht selbst, dieses Produkt zu warten, da das Öffnen oder Entfernen der Abdeckungen Sie gefährlicher Spannung oder anderen Gefahren aussetzen kann. Überlassen Sie alle Wartungsarbeiten qualifizierten Fachleuten.
 21. Das Gerät darf keinen tropfenden oder spritzenden Flüssigkeiten ausgesetzt werden. Außerdem dürfen keine mit Flüssigkeiten gefüllten Objekte, wie zum Beispiel Vasen, auf das Gerät gestellt werden.
 22. Ein Mindestabstand von 10 cm muss um das Gerät herum eingehalten werden, um eine ausreichende Lüftung zu gewährleisten.
 23. Es dürfen keine offenen Flammen, wie zum Beispiel eine brennende Kerze, auf das Gerät gestellt werden.
 24. Bei der Entsorgung der Batterien sollten den Umweltschutz betreffende Aspekte beachtet werden.
 25. Benutzen Sie das Gerät in gemäßigtem Klima.

AUSPACKEN DES GERÄTES

Stellen Sie beim Auspacken sicher, dass die folgenden Teile enthalten sind:

- 1 x Karaoke-CD-Player mit 2 integrierten Mikrofonen
- 1 x Bedienungsanleitung

WARNUNG: Alle Verpackungsmaterialien, wie Klebeband, Plastikfolien, Drahtbänder und Etiketten, sind nicht Teil des Produktes und sollten entsorgt werden.

STROMVERSORGUNG

Der Radio CD-Player wird mit 6V --- , 833 mA --- , mit negativem Zentrum --- \rightarrow + .

Eingabe AC 100V - 240V ~ 50/60 Hz, 0.3A oder 4 X 1,5V --- C/LR14; Batterien (nicht im Lieferumfang enthalten) betrieben.

Betrieb mit Wechselstrom

1. Stellen Sie sicher, dass das Gerät abgeschaltet ist.
2. Verbinden Sie den Adapterstecker (nicht mitgeliefert) in den Wechselstrom-Anschluss auf der Rückseite des Gerätes.
3. Verbinden Sie den Adapter mit einer Netzsteckdose.

Warnung: Ziehen Sie den Stecker des Netzadapters, wenn das Spiel für längere Zeit nicht benutzt wird, um ein Überhitzen zu verhindern. Wenn das Spiel über einen Adapter betrieben wird, spielen Sie nicht im Freien. Prüfen Sie den Zustand des Adapters und der Verbindungskabel regelmäßig. Wenn Adapter oder Kabel nicht in einwandfreiem Zustand sind, benutzen Sie den Adapter nicht, bis er repariert worden ist. Das Spielzeug darf nur mit einem Transformator für Spielzeuge benutzt werden. Der Adapter ist kein Spielzeug. Die Konsole sollte zum Reinigen vom Netzstrom getrennt werden, falls Flüssigkeiten zum Reinigen verwendet werden. Das Spielzeug ist nicht für Kinder unter 3 Jahren geeignet. Die unsachgemäße Benutzung des Transformators kann einen Stromschlag verursachen. Hinweis für Eltern: Transformatoren und Netzgeräte für Spielzeuge sind nicht dazu geeignet, als Spielzeuge benutzt zu werden. Die Benutzung muss unter ständiger Überwachung der Eltern erfolgen.

Hinweis für Eltern: Transformatoren und Netzgeräte für Spielzeuge sind nicht dazu geeignet, als Spielzeuge benutzt zu werden. Die Benutzung muss unter ständiger Überwachung der Eltern erfolgen.

Batterieinstallation

1. Um die Batterien einzulegen, öffnen Sie das Batteriefach auf der Rückseite des Gerätes, indem Sie auf die Laschen drücken und dann die Batteriefachabdeckung abnehmen.
2. Legen Sie 4 X 1,5V  C/LR14 Batterien (nicht mitgeliefert) gemäß der Polarität, die im Batteriefach und im Schaubild rechts angezeigt ist, ein.
3. Schließen Sie das Batteriefach.

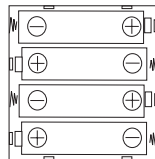

Hinweis: Das AC-Adapterstecker muss aus der AC-Buchse auf der Rückseite des Gerätes herausgezogen sein, damit das Produkt mit Batteriestrom betrieben werden kann.

Nicht wieder aufladbare Batterien können nicht aufgeladen werden. Aufladbare Batterien müssen vor der Aufladung aus dem Spielzeug genommen werden. Batterien dürfen nur unter Aufsicht eines Erwachsenen aufgeladen werden. Unterschiedliche Batterietypen bzw. alte und neue Batterien dürfen nicht gemischt werden. Es dürfen nur solche Batterien verwendet werden, die gleichwertig zum empfohlenen Batterietyp sind. Die Batterien müssen korrekt entsprechend der Polaritätsmarkierungen eingelegt werden. Leere Batterien müssen aus dem Spielzeug genommen werden. Die Anschlüsse dürfen nicht kurz geschlossen werden.

Batterien niemals ins Feuer werfen. Entfernen Sie die Batterien, wenn Sie das Spielzeug für längere Zeit nicht benutzen. Wenn der Sound schwächer wird oder das Spielzeug anfängt, nicht mehr direkt zu reagieren, deutet dieses ebenfalls darauf hin, dass es Zeit wird, neue Batterien einzusetzen.

Die Batterien dürfen keinen übermäßigen Hitzequellen ausgesetzt werden, zum Beispiel Sonnenschein oder Feuer.

WARNUNG: Fehlfunktionen oder Speicherverlust können durch starke Frequenzstörungen oder elektrostatische Entladung verursacht werden. Sollte das Gerät nicht ordnungsgemäß funktionieren, nehmen Sie die Batterien heraus und legen Sie diese wieder ein, oder ziehen Sie den AC/DC-Adapter aus der Netzsteckdose und stecken Sie ihn dann wieder in die Steckdose.

PFLEGE UND REINIGUNG

Pflege der Discs

- Behandeln Sie die Disc behutsam. Fassen Sie die Disc nur an den Rändern an. Berühren Sie mit den Fingern niemals die blanke, unbedruckte Seite der Disc.
- Kleben Sie kein Klebeband, Aufkleber, usw. auf die Disc-Beschriftung.
- Reinigen Sie die Disc regelmäßig mit einem weichen, fusenfreien, trockenen Tuch. Verwenden Sie niemals Reinigungs- oder Scheuermittel, um die Disc zu reinigen. Falls notwendig, benutzen Sie ein Disc-Reinigungsset.
- Wenn die Disc bei der Wiedergabe springt oder hängenbleibt, ist sie wahrscheinlich schmutzig oder beschädigt (verkratzt).



Deutsch



- Wenn Sie die Disc reinigen, wischen Sie in geraden Linien von der Discmitte aus zu den Discrändern. Wischen Sie niemals mit kreisenden Bewegungen.
- Dieses Gerät spielt nur Compact Discs, die das hier abgebildete Erkennungslogo tragen. Andere Discs entsprechen eventuell nicht dem CD-Standard und werden eventuell nicht einwandfrei abgespielt.

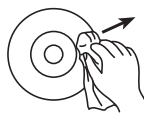

**COMPACT
disc
DIGITAL AUDIO**

- Discs sollten nach jeder Benutzung in ihren Hüllen aufbewahrt werden, um Beschädigungen zu vermeiden.
- Setzen Sie Discs nicht direktem Sonnenlicht, hohen Temperaturen oder Staub, usw. aus.
- Die Disc könnte sich verbiegen, wenn sie für längere Zeit Wärme oder hohen Temperaturen ausgesetzt wird.
- Kleben oder schreiben Sie nichts auf die Discseiten. Spitze Schreibinstrumente oder Tinte können die Oberfläche beschädigen.

Reinigen des Gerätes

- Trennen Sie das Gerät vor dem Reinigen von der AC-Stromversorgung, um Brand- oder Stromschlaggefahr zu vermeiden.
- Die Politur Ihres Gerätes kann mit einem Staubtuch gereinigt und wie andere Möbelstücke gepflegt werden. Seien Sie vorsichtig, wenn Sie die Plastikteile reinigen und abwischen.
- Eine milde Seife und ein feuchtes Tuch können zum Reinigen der Vorderseite benutzt werden.

POSITIONEN DER BEDIENELEMENTE

Siehe Abbildung auf S.2

- | | |
|---|--|
| 1. VOL/ON/OFF-Knopf zum Ein-/ Ausschalten des Gerätes und Einstellen der Lautstärke | 8. LED-Display |
| 2. MICVOL-Knopf zum Einstellen der Mikrofonlautstärke | 9. STOP-Taste |
| 3. Batteriefach | 10. PLAY/PAUSE-Taste (Wiedergabe/ Pause) |
| 4. CD-Fachdeckel | 11. Weiter-Taste |
| 5. Mikrofon ON/OFF-Schalter (Ein/Aus) | 12. Zurück-Taste |
| 6. Mikrofon | 13. Kopfhörerbuchse |
| 7. PROGRAMM-LED-Anzeige | 14. Buchse für ein DC-Netzteil (nicht inbegriffen) |
| | 15. PROGRAM-Taste (Programmieren) |
| | 16. REPEAT-Taste (Wiederholen/Alle) |

EIN- UND AUSSCHALTEN DES GERÄTES

1. Stellen Sie sicher, dass das AC/DC-Netzteil (nicht inbegriffen) mit der DC-Buchse verbunden ist oder die Batterien korrekt in das Fach eingelegt sind.
2. Um den Karaoke-CD-Player einzuschalten, drehen Sie den VOL/ON/OFF-Knopf nach rechts. Sie hören ein Klicken, wenn das Gerät eingeschaltet ist.
3. Drehen Sie den Knopf nach links, um das Gerät auszuschalten. Sie hören ein Klicken, wenn das Gerät ausgeschaltet ist.



LAUTSPRECHER-FUNKTIONEN

Abspielen einer CD

1. Sobald das Gerät eingeschaltet ist, erscheint das Wort „no“ auf dem LED-Display. Dies signalisiert, dass keine CD im CD-Fach eingelegt ist. Öffnen Sie den CD-Fachdeckel und legen Sie eine CD auf die Spindel mit der bedruckten, etikettierten Seite nach oben zeigend. Und schließen Sie den CD-Fachdeckel.
2. Das LED-Display zeigt einige Sekunden lang „--“ und dann die Gesamtanzahl der Titel auf der CD an.
3. Sie können mithilfe der Zurück- oder Weiter-Taste einen bestimmten Titel zur Wiedergabe auswählen.
4. Drücken Sie die Play/Pause-Taste, um die Musikwiedergabe zu starten. Die Wiedergabe-Anzeige leuchtet daraufhin auf. Sie können auch während der Wiedergabe mithilfe der Zurück- oder Weiter-Taste einen bestimmten Titel auswählen.
5. Stellen Sie die Lautstärke mit dem VOL/ON/OFF-Knopf auf die gewünschte Stufe ein.
6. Während der Wiedergabe können Sie die PLAY/PAUSE-Taste drücken, um die Wiedergabe kurzzeitig zu unterbrechen. Die Zahl auf dem Display wird dann blinken.
7. Um die Wiedergabe abzubrechen, drücken Sie die Stop-Taste. Die Wiedergabe-Anzeige erlischt daraufhin.

Anmerkung: Der CD-Player liest keine gebrannten CDs.

Wiederholte Wiedergabe

1. Um einen Titel zu wiederholen, wählen Sie zunächst den Titel, den Sie wiederholen möchten. Drücken Sie dann die PLAY/PAUSE-Taste, um den Titel zu spielen.
2. Um einen einzelnen Titel zu wiederholen, drücken Sie einmal die REPEAT-Taste. Die LED-Anzeige auf dem LED-Display blinkt daraufhin.
3. Um alle Titel zu wiederholen, wählen Sie zunächst einen Titel, drücken Sie dann die PLAY/PAUSE-Taste, um den Titel zu spielen.
4. Drücken Sie zweimal die REPEAT-Taste, um alle Titel zu wiederholen. Die LED-Anzeige auf dem LED-Display leuchtet nun stetig.
5. Um die Wiederholen/Alle-Funktion zu deaktivieren, drücken Sie die REPEAT-Taste, bis die LED-Anzeige vom LED-Display verschwindet.

Anmerkung: Sobald die „Alle Titel wiederholen“-Funktion aktiviert ist, spielt der Karaoke-CD-Player immer wieder automatisch alle Titel.

Erstellen Ihrer Wiedergabeliste

Mit der PROGRAMMIEREN-Funktion können Sie Ihre eigene Wiedergabeliste erstellen. Bevor Sie beginnen, stellen Sie sicher, dass Sie eine CD in das CD-Fach gelegt haben.

1. Drücken Sie zweimal die PROGRAM-Taste. Das LED-Display zeigt „00“ und blinkt neben der PROGRAM LED-Anzeige.
2. Drücken Sie die Zurück- oder Weiter-Taste, um einen Titel auszuwählen.
3. Drücken Sie erneut die PROGRAM-Taste, um die ausgewählte Titelnummer zu speichern.
4. Wiederholen Sie die oben beschriebenen Schritte 2 und 3, um weitere Titel zu programmieren.
5. Wenn Sie Ihre Wiedergabeliste fertiggestellt haben, drücken Sie die PLAY/PAUSE-Taste, um die programmierte Wiedergabeliste zu starten. Die PROGRAM LED-Anzeige leuchtet auf. Sie können mithilfe der Zurück- oder Weiter-Taste einen bestimmten Titel auswählen.
6. Um die programmierte Reihenfolge zu löschen, schalten Sie das Gerät aus, indem Sie den VOL/ON/OFF-Knopf nach links drehen.
7. Wenn das Gerät nicht spielt, können Sie die programmierten Titel überprüfen oder ändern, indem Sie mehrmals die PROGRAM-Taste drücken.
8. Um abzubrechen, drücken Sie die STOP-Taste.



Anmerkung: Die WIEDERHOLEN/ALLE-Funktion funktioniert auch im PROGRAMM-Modus. Es können maximal 20 Titel in jeder beliebigen Reihenfolge programmiert werden.

BENUTZUNG DES MIKROFONS

Mikrofon

1. Schalten Sie das Gerät ein.
2. Nehmen Sie Ihr Mikrofon und schieben Sie den Schalter von Off auf On.
3. Stellen Sie die Lautstärke mit dem MICVOL-Knopf auf die gewünschte Stufe ein.
4. Sie können nun in Ihr Mikrofon sprechen oder singen.
5. Um das Mikrofon auszuschalten, schieben Sie den Schalter von On auf Off.

Anmerkung: Der MICVOL-Knopf stellt die Lautstärke für beide Mikrofone ein.

Karaoke-Funktion

Viel Spaß beim Mitsingen mit der Karaoke-Funktion.

1. Legen Sie eine CD in das CD-Fach.
2. Drücken Sie die PLAY/PAUSE-Taste, um die Wiedergabe zu starten.
3. Nehmen Sie das Mikrofon und schieben Sie den Schalter von Off auf On.
4. Stellen Sie die Lautstärke mit dem MICVOL-Knopf auf die gewünschte Stufe ein.
5. Um das Mikrofon auszuschalten, schieben Sie den Schalter von On auf Off.

Anmerkung: Bringen Sie das Mikrofon nicht zu nah an den Lautsprecher, da dadurch eine Rückkopplung (schrilles Geräusch) durch die Lautsprecher ausgelöst werden kann.

RICERCA GUASTI

Problem	Lösung
Kein Ton von dem Mikrofon.	Prüfen Sie, ob die Lautstärke zu leise gestellt ist. Stellen Sie beim Singen oder Sprechen in das Mikrofon sicher, dass Ihr Mund nahe genug am Mikrofon-Schutz ist. Stellen Sie sicher, dass der Schutz sauber ist und nichts ihn blockiert.
Kein Ton von dem Lied	Prüfen Sie, ob die Lautstärke zu leise gestellt ist. Prüfen Sie, ob der Titel abgespielt wird.

Deutsch

TECHNISCHE DATEN

- Ausgabelistung: DC 6V 833 mA, Polarität
- Eingangsleistung: AC 100V – 240V 50/60Hz, 0.3A
- Produktmaße: 265 x 98 x 210 mm

WARTUNG

Reinigen Sie das Gerät nur mit einem weichen, leicht angefeuchteten Tuch. Verwenden Sie kein Reinigungsmittel. Setzen Sie das Gerät keinem direkten Sonnenschein oder einer anderen Hitzequelle aus. Tauchen Sie das Gerät nicht ins Wasser. Nehmen Sie das Gerät nicht auseinander und lassen Sie es nicht fallen. Versuchen Sie nicht, das Gerät zu verbiegen. Trennen Sie Ihr Gerät bei der Reinigung von der Stromquelle, um die Gefahr von Feuer oder Stoß zu vermeiden.

GEWÄHRLEISTUNG

2 Jahre Garantie. Die gesetzlichen Gewährleistungsrechte bleiben neben der Garantie bestehen.

Bitte wenden Sie sich an Ihren Händler mit einem gültigen Kaufnachweis, wenn Sie innerhalb der Garantiezeit irgendeine Reklamation haben oder eine Reparatur wünschen. Unsere Gewährleistung bezieht sich auf materielle Schäden und Schäden bei der Verarbeitung. Ausgeschlossen sind Beschädigungen, die Folge der Nichtbeachtung der Bedienungsanleitung oder irgendeiner fahrlässiger Behandlung dieses Produkts sind (wie beispielsweise Demontage, Aussetzung gegenüber Hitze und Feuchtigkeit etc.). Es empfiehlt sich, die Verpackung für weitere Auskünfte zu bewahren.

Um unsere Leistungen zu verbessern, behalten wir uns Farbänderungen und Änderungen der auf der Verpackung gezeigten Produktdetails vor.

ANMERKUNG: Bitte bewahren Sie diese Bedienungsanleitung gut auf, sie enthält wichtige Information.

WARNUNG! Nicht für Kinder unter 3 Jahren geeignet. Verschluckungsgefahr - kleine Teile.

Referenznummer: RCDK100

Design und Entwicklung in Europa - Hergestellt in China
©LEXIBOOK®

Deutschland & Österreich

Für den Kundendienst wenden Sie sich bitte an unsere Teams:

Tel: 01805 010931 (0,14 Euro/Minute)

E-Mail: kundenservice@lexibook.com

www.lexibook.com



Dieses produkt ist kein spielzeug.



Deutsch

Hinweise zum Umweltschutz

Alt-Elektrogeräte sind Wertstoffe, sie gehören daher nicht in den Hausmüll!

Wir möchten Sie daher bitten, uns mit Ihrem aktiven Beitrag bei der Ressourcenschonung und beim Umweltschutz zu unterstützen und dieses Gerät bei den (falls vorhanden) eingerichteten Rücknahmestellen abzugeben.



VEILIGHEIDSINSTRUCTIES

GEVAAR



LASERVEILIGHEID

Dit apparaat bevat een optische laser in het CD-mechanisme, met ingebouwde veiligheidsvoorzieningen. Probeer deze niet uit elkaar te halen. Laat dit alleen uitvoeren door gekwalificeerd personeel. Blootstelling aan de onzichtbare laserstraal kan het menselijk oog beschadigen.

CLASS 1
LASER PRODUCT

DIT IS EEN KLASSE-1 LASERPRODUCT. ONJUIST GEBRUIK VAN DE KNOPPEN, WIJZIGINGEN OF NIET IN DEZE GEBRUIKSAANWIJZING BEPAALDE PROCEDURES KAN BLOOTSTELLING AAN GEVAARLIJKE LASERSTRALEN TEN GEVOLGE HEBBEN.

Als het apparaat open staat en het interlock-systeem defect is kunnen onzichtbare laserstralen uitgezonden worden. Voorkom directe blootstelling aan de laserstraal. speelzeug.

BELANGRIJKE VEILIGHEIDSINSTRUCTIES

1. Lees deze instructies.
2. Bewaar deze instructies.
3. Leef alle waarschuwingen na.
4. Volg alle instructies.
5. Gebruik dit product niet in de nabijheid van water en vochtigheid, bijvoorbeeld: in de nabijheid van een bad, wasbak, gootsteen of waskuip; in een natte kelder; of in de buurt van een zwembad.
6. Maak schoon met een droge doek. Trek de stekker van dit product uit het stopcontact alvorens schoon te maken. Gebruik geen vloeibare schoonmaakmiddelen of aerosol schoonmaakmiddelen. Dit kan het scherm beschadigen.
7. Blokkeer geen ventilatieopeningen. Installeer in overeenstemming met de instructies van de fabrikant.
8. Niet installeren nabij hittebronnen, zoals radiatoren, registers, kachels of andere apparaten (inclusief versterkers) die hitte produceren.
9. Het stopcontact zal dichtbij het apparaat geïnstalleerd worden en zal eenvoudig toegan kelijk zijn.
10. Gebruik enkel toebehoren/accessoires die opgegeven zijn door de fabrikant.
11. Trek de stekker van dit apparaat uit tijdens onweersbuiten of als het apparaat een lange tijd niet zal gebruikt worden.
12. Laat alle onderhoud over aan bevoegd onderhoudspersoneel. Onderhoud is vereist als het apparaat enigszins beschadigd is, als de stroomkabel of stekker bijvoorbeeld beschadigd is, als er vloeistof gemorst is of voorwerpen in het apparaat gevallen zijn, als het apparaat blootgesteld is aan regen of vochtigheid, niet correct werkt of gevallen is.
13. Het stopcontact niet overbelasten. Gebruik enkel de opgegeven stroombron.
14. Gebruik reserveonderdelen die opgegeven zijn door de fabrikant.
15. Duw nooit een voorwerp in de openingen van dit product, daar ze in contact kunnen komen met gevaarlijke voltagepunten of kortsluitingonderdelen die vuur of een elektrische schok zouden kunnen veroorzaken.
16. Het product dient enkel aan een muur gemonteerd te worden indien aanbevolen door de fabrikant.
17. Vraag de onderhoudstechnicus om veiligheidscontroles uit te voeren na het voltooiën van enige onderhoud of herstellingen aan dit product.
18. Gebruik het apparaat alleen met de wagen, standaard, driepoot, beugel of tafel die door de fabrikant wordt aangegeven of die samen met het apparaat wordt verkocht. Wanneer een wagen wordt gebruikt, wees voorzichtig wanneer u de wagen/apparaat-combinatie verplaatst, om letsel veroorzaakt door het omvallen van het apparaat te voorkomen.
19. Dit product mag alleen worden gebruikt met het type voedingsbron dat op het typeplaatje is



- vermeld. Als u twifelt over het type stroomvoorziening van uw woning, raadpleeg de handelaar waar u het toestel hebt gekocht of de plaatselijke elektriciteitsmaatschappij. Voor producten die op batterijen of andere bronnen werken, gelieve de gebruikershandleiding te raadplegen.
20. Probeer niet om het apparaat zelf te repareren, want als u deksels opent of verwijderd kunt u blootgesteld worden aan gevaarlijke elektrische spanning of andere gevaren. Laat alle reparaties door een bevoegde reparateur uitvoeren.
 21. Stel het apparaat niet bloot aan gedruppel of gespat en plaats geen voorwerpen met een vloeistof, zoals een vaas, op het apparaat.
 22. Houd een minimale afstand van 10 cm rondom het apparaat voor voldoende ventilatie.
 23. Plaats geen voorwerpen met een open vlam, zoals een aangestoken kaars, op het apparaat.
 24. Houd rekening met het milieu bij het weggooiden van batterijen.
25. Gebruik het apparaat in een gematigd klimaat.

INHOUD VAN DE VERPAKKING

Bij het uitpakken, dient u na te gaan of de volgende elementen aanwezig zijn:

- 1 x Karaoke CD-speler met 2 geïntegreerde microfoons
- 1 x handleiding

WAARSCHUWING: Alle verpakkingsmateriaal, zoals tape, plastic folie, draadjes en etiketten maken geen deel uit van dit product en dienen weggegooid te worden.

STROOMBRONNEN

De Gettoblaster CD-Speler werkt op 6V --- , 833 mA  met een negatief midden --- \rightarrow \rightarrow +
Invoer AC 100V - 240V ~ 50/60 Hz, 0.3A of op 4 X 1,5V --- C/LR14 batterijen (niet inbegrepen).

AC werking

1. Zorg dat het toestel is uitgeschakeld.
2. Sluit de adapterstekker (niet inbegrepen) in de AC-aansluiting achteraan het apparaat.
3. Steek de stekker van de adapter in een stopcontact.

Waarschuwing: Koppel de adapter los als het spel gedurende een lange periode niet gebruikt zal worden, om oververhitting te vermijden. Speel niet buiten als de console door een adapter van stroom wordt voorzien. Controleer regelmatig de toestand van de adapter en de aansluitkabels. Als de toestand verslechtert, gebruik de adapter niet langer totdat deze is gerepareerd. Gebruik dit speelgoed alleen met een transformator die specifiek voor speelgoed is ontworpen. De adapter is geen speelgoed. Haal de stekker uit het stopcontact als de console met vloeistoffen wordt schoongemaakt. Het speelgoed is niet geschikt voor kinderen jonger dan 3 jaar oud. De transformator verkeerd gebruiken kan een elektrische schok veroorzaken.

Mededeling voor ouders: De transformator en adapter voor het speelgoed zijn niet bestemd om als speelgoed te worden gebruikt. Het gebruik ervan dient onder het toezicht van een ouder te gebeuren.

Batterijinstallatie

1. Om de batterijen te installeren, opent u het batterijcompartiment die zich aan de achterkant van het apparaat bevindt door de lipjes in te drukken en vervolgens de cover weg te nemen.
2. Plaats 4 X 1,5V --- C/LR14 batterijen (niet inbegrepen) waarbij u de polariteit aangegeven in het compartiment, alsook op de tegenovergestelde schets naleeft.
3. Sluit het batterijcompartiment.

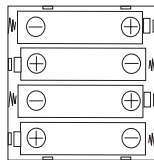

Nederlands



Opmerking: De AC stroomkabel dient van de AC aansluiting op de achterkant van het apparaat losgekoppeld te zijn om het product te laten werken op batterijen.

Niet-heroplaadbare batterijen kunnen niet worden heropgeladen; oplaadbare batterijen moeten uit het speelgoed worden verwijderd alvorens deze op te laden; heroplaadbare batterijen mogen alleen onder toezicht van een volwassene worden opgeladen; verschillende types batterijen of nieuwe en oude batterijen mogen niet onderling gebruikt worden; gebruik alleen batterijen van hetzelfde of equivalente type zoals aangeraden door de fabrikant; batterijen moeten volgens de juiste polariteit worden ingestoken; lege batterijen moeten uit het speelgoed worden verwijderd; de toevoerterminals mogen geen kortsluiting ondervinden. Gelieve de verpakking te bewaren als referentie voor later daar het belangrijke informatie bevat. Gooi batterijen nooit in open vuur. Indien je het spel voor langere tijd niet zal gebruiken, neem de batterijen uit het spel. Wanneer het geluid verzwakt of het spel niet reageert, vervang dan de batterijen. Stel de batterijen nooit bloot aan een warmtebron, zoals zonlicht of vuur.

WAARSCHUWING: Er kan een slechte werking of geheugenverlies optreden door sterke frequentiestoring of elektrostatische ontlading. Mocht er zich een abnormale functie voordoen, dient u de batterijen uit te halen en ze opnieuw te plaatsen of de AC/DC adapter uit het stopcontact te trekken en vervolgens opnieuw in te steken.

REINIGING EN ONDERHOUD

ONDERHOUD VAN COMPACT DISCS

• Neem de compact disk voorzichtig vast en enkel aan de randen. Plaats je vingers nooit op de blinkende, onbedrukte zijde van de compact disk.

- Bevestig geen kleefband, stickers enz. op het etiket van de compact disk.
- Reinig de compact disk regelmatig met een zachte, lintvrije, droge doek.
- Indien een disk overslaat of blijft vastzitten op een bepaald gedeelte van de disk, is de compact disk hoogst waarschijnlijk vuil of beschadigd (gekrast).

• Bij het reinigen van de compact disk, moet je in rechte lijnen werken van het centrum van de disk naar de buitenrand toe. Wrijf nooit in circulaire bewegingen.

• Dit toestel is ontworpen om enkel compact disks te spleen met het identificatielogo zoals hiernaast is afgebeeld. Andere disk zijn mogelijk niet conform aan de Cdstandaard en zullen waarschijnlijk niet correct spleen.

• Compact Disks moeten in hun hoes bewaard worden om schade te voorkomen.

• Stel compact disks niet bloot aan direct zonlicht, hoge vochtigheid, hoge temperaturen of stof, enz. Langdurige blootstelling aan extreme temperaturen kan vervorming van de disk veroorzaken.

• Kleef of schrijf niets aan beide zijden van de compact disk. Scherpe pennen of de inkt, kunnen het oppervlak beschadigen.

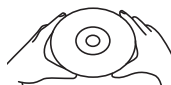

COMPACT
disc
DIGITAL AUDIO



ONDERHOUD VAN HET TOESTEL

- Indien het toestel stof bevat, wrijf je het schoom met een zachte, droge doek.
- Gebruik geen wax of poets spuitbussen of harde reinigingsmiddelen op het toestel.
- Zorg ervoor dat er nooit water of andere vloeistoffen binnen het toestel raakt tijdens het reinigen.

PLAATS VAN DE BEDIENINGSTOETSEN

Raadpleeg de afbeelding op p.2

- | | |
|--|--|
| 1. VOL/AAN/UIT knop om de radio in/uit te schakelen en het volume te regelen | 9. STOP knop |
| 2. MICVOL knop om het volume van de microfoon te regelen | 10. AFspeLEN/PAUZE knop |
| 3. Batterijvak | 11. Vooruit knop |
| 4. CD-klep | 12. Achteruit knop |
| 5. Microfoon AAN/UIT schakelaar | 13. Koptelefoonaansluiting |
| 6. Microfoon | 14. DC-adaptoraansluiting (niet meegeleverd) |
| 7. PROGRAMMA LED-controlelampje | 15. PROGRAMMA knop |
| 8. LED-display | 16. REPEAT knop |

HET APPARAAT IN- EN UITSCHAKELEN

1. Zorg dat de AC/DC-netadapter (niet meegeleverd) op de DC-aansluiting is aangesloten of de batterijen juist in het batterijvak zijn geplaatst.
2. Om de Karaoke CD-speler in te schakelen, druk de VOL/AAN/UIT knop naar rechts. U hoort een klik wanneer het toestel is ingeschakeld.
3. Schuif de schakelaar naar links om uit te schakelen. U hoort een klik wanneer het toestel is uitgeschakeld.



FUNCTIES VAN DE LUIDSPREKER

Een CD afspelen

1. Eenmaal het toestel is ingeschakeld, wordt het woord "no" (nee) op het LED-display weergegeven om aan te geven dat er zich geen disc in het CD-vak bevindt. Open de klep van het CD-vak en plaats een disc op de as met het gedrukte label naar boven gericht. Sluit de klep van het CD-vak.
2. Het LED-display geeft enkele seconden "--" weer, waarna het totaal aantal tracks op de disc op het scherm wordt weergegeven.
3. Druk op de Vooruit of Achteruit knop om de track die u wilt afspelen te selecteren.
4. Druk op de Afspelen knop om het afspelen van muziek te starten. Het Afspelen controlelampje brandt. U kunt tevens tijdens het afspelen op de Vooruit of Achteruit knop drukken om een track die u wilt afspelen te selecteren.
5. Gebruik de VOL/AAN/UIT knop om het gewenste volume in te stellen.
6. U kunt tijdens het afspelen op de AFSPLELEN/PAUZE knop drukken om het afspelen kortstondig te onderbreken. Het cijfer knippert op het display.
7. Om het afspelen te stoppen, druk op de Stop knop. Het Afspelen controlelampje dooft.

Opmerking: De CD-speler leest geen gebrande CD's.

Het afspelen herhalen

1. Om een track te herhalen, selecteer eerst de track die u wilt herhalen, druk vervolgens op de AFSPLELEN/PAUZE knop om de track af te spelen.
2. Om een enkele track te herhalen, druk eenmaal op de REPEAT knop. Het LED-controlelampje in het LED-display knippert.
3. Om alles tracks te herhalen, selecteer eerst een track, druk vervolgens op de AFSPLELEN/PAUZE knop om de track af te spelen.
4. Druk tweemaal op de REPEAT knop om alle tracks te herhalen. Het LED-controlelampje in het LED-display brandt continu.
5. Om de Herhalen/Alle-functie uit te schakelen, druk op de REPEAT knop totdat het LED-controlelampje in het LED-display dooft.

Opmerking: Eenmaal de "alle tracks herhalen" functie actief is, speelt de Karaoke CD-speler automatisch alle tracks oneindig af.

Maak uw eigen afspeellijst

Gebruik de PROGRAMMA functie om uw eigen afspeellijst te maken. Voordat u start, zorg dat er een CD in het CD-vak is ingebracht.

1. Druk tweemaal op de PROGRAMMA knop, het LED-display geeft "00" weer en het PROGRAMMA LED-controlelampje knippert.
2. Druk op de Achteruit of Vooruit knop om een track te selecteren.
3. Druk opnieuw op de PROGRAMMA knop om het nummer van de geselecteerde track op te slaan.
4. Herhaal stap 2 en 3 om extra tracks te programmeren.
5. Eenmaal u uw afspeellijst hebt gemaakt, druk op de AFSPLELEN/PAUZE knop om de geprogrammeerde afspeellijst te starten. Het PROGRAMMA LED-controlelampje brandt. Druk op de Vooruit of Achteruit knop om een bepaalde track te selecteren.
6. Om de geprogrammeerde volgorde te annuleren, schakel het toestel uit door de VOL/AAN/UIT knop naar links te draaien.





7. Als het toestel geen muziek afspeelt, kunt u de geprogrammeerde tracks bekijken of wijzigen door herhaaldelijk op de PROGRAMMA knop te drukken.
8. Om te stoppen, druk op de STOP knop.

Opmerking: De HERHALEN/ALLE functie werkt tevens onder de PROGRAMMA modus. Er kunnen maximaal 20 tracks in een willekeurige volgorde worden geprogrammeerd.

DE MICROFOON GEBRUIKEN

Microfoon

1. Schakel het toestel in.
2. Neem uw microfoon en duw de schakelaar van 'off' (uit) naar 'on' (aan).
3. Stel het volume op het gewenste niveau in met behulp van de MICVOL knop.
4. U kunt nu praten of zingen in uw microfoon.
5. Om de microfoon uit te schakelen, schuif de schakelaar van 'on' (aan) naar 'off' (uit).

Opmerking: De MICVOL knop regelt het volume voor beide microfoons.

Karaokefunctie

Maak plezier en zing samen met de liedjes met behulp van de Karaokefunctie.

1. Plaats een CD in het CD-vak.
2. Druk op de AFSPELEN/PAUZE knop om het afspelen te starten;
3. Neem de microfoon en duw de schakelaar van 'off' (uit) naar 'on' (aan).
4. Stel het volume op het gewenste niveau in met behulp van de MICVOL knop.
5. Om de microfoon uit te schakelen, schuif de schakelaar van 'on' (aan) naar 'off' (uit).

Opmerking: Breng de microfoon niet te dicht tegen de luidspreker, dit kan leiden tot audiofeedback (gepiep) door de luidsprekers.

PROBLEEMOPLOSSING

Probleem	Oplossing
Er komt geen geluid uit de microfoon.	Controleer of het volume niet te laag is ingesteld. Als u in de microfoon zingt of praat, zorg dat uw mond zich dicht bij het microfoonkapje bevindt. Zorg dat het microfoonkapje schoon en onbelemmerd is.
Er komt geen geluid uit de luidsprekers.	Controleer of het volume niet te laag is ingesteld. Controleer of er een liedje wordt afgespeeld.



TECHNISCHE GEGEVENS

- Uitgaand vermogen: DC 6V 833mA, polariteit
- Ingaand vermogen: AC100V – 240V 50/60Hz, 0.3A
- Afmetingen product: 265 x 98 x 210mm

ONDERHOUD

Maak het apparaat alleen schoon met een zachte, lichtjes bevochtigde doek. Gebruik geen choonmaakmiddelen. Stel het apparaat niet bloot aan rechtstreeks zonlicht of een andere warmtebron. Dompel het product niet onder in water. Haal het product niet uit elkaar en laat deze niet vallen. Verdraai of buig het product niet. Ter voorkoming van brand of elektrische schokken, trek de stekker uit het stopcontact voordat u het apparaat schoonmaakt.

GARANTIE

Dit product is gedekt door een 2-jarige garantie.

Voor claims betreffende de garantie of nazorg, neem contact op met uw distributeur en presenteer een geldig aankoopbewijs. Onze garantie dekt fouten in materiaal en assemblage, met uitzondering van slijtage als gevolg van het niet naleven van deze gebruiksaanwijzing of onachtzaam gebruik van dit apparaat (zoals uit elkaar halen, blootstelling aan hitten en vochtigheid, enz). Bewaar de verpakking voor latere naslag.

Ter verbetering van onze service kunnen productkleuren en -details zoals getoond op de verpakking, gewijzigd worden.

OPMERKING: Bewaar deze gebruiksaanwijzing, deze bevat belangrijke informatie.

WAARSCHUWING! Niet geschikt voor kinderen onder de 3 jaar. Gevaar voor verstikking - Kleine onderdelen.

Referentie: RCDK100

Ontworpen en ontwikkeld in Europa - Gemaakt in China

©LEXIBOOK®

Voor service na verkoop, neem contact op met onze teams:
www.lexibook.com



Dit product is geen speelgoed.

Milieubescherming

Ongewenste elektrische apparaten kunnen hergebruikt worden en dienen niet met het normaal huishoudelijk afval weggegooid te worden. Help bij de bescherming van natuurlijke hulpbronnen en het milieu door dit apparaat bij een inzamelcentrum in te leveren (indien beschikbaar).





YOUR OPINION MATTERS / VOTRE AVIS COMPTE

Help us make products better than ever! Please fill out the following form in English or in French, and return it to the following address / Aidez-nous à rendre nos produits encore meilleurs! Merci de bien vouloir remplir ce coupon en français ou en anglais et de nous le retourner à l'adresse suivante

LEXIBOOK S.A.
Mon avis compte
à votre service
91953 Courtabœuf Cedex
FRANCE

Reference of product / Référence du produit : RCDK100

Name of product / Nom du produit : _____

Date of purchase / Date de l'achat : ____/____/____

Store / Enseigne : _____

Birth Date of the user / Date de naissance de l'utilisateur de ce produit : ____/____/____

First name/Prénom : _____ Last name/Nom de famille : _____

Address/Adresse : _____

Zip code/Code Postal : _____ Country/Pays : _____ City/Ville : _____

Phone/Téléphone : _____ Email : _____

What is your overall impression of the product? / Vous trouvez le produit globalement :

Very satisfactory/Très satisfaisant

Disappointing/Décevant

Satisfactory/Satisfaisant

Very disappointing/Très décevant

Average/Moyen

Please feel free to leave your comments here / Vous pouvez à présent utiliser l'espace suivant pour nous donner vos remarques :

Find all our new products on / Retrouvez toute notre actualité sur: <http://www.lexibook.com>

Conformément aux articles 34 et suivants de la loi « Informatique et Libertés » du 6 janvier 1978, vous disposez d'un droit d'accès, de modification, de rectification et de suppression des données qui vous concernent. Vous pouvez l'exercer sur simple demande à notre adresse. Si vous ne souhaitez pas que ces données soient utilisées à des fins de prospection commerciale, veuillez cocher rd :





Atfranchir
ici

LEXIBOOK S.A
Mon avis compte
2, avenue de Scandinavie
91953 Courtaboeuf Cedex
FRANCE