

**BLUETOOTH® & WIRED HEADPHONES
CASQUE BLUETOOTH® & FILAIRE**



LEXIBOOK®

**MODE D'EMPLOI
INSTRUCTION MANUAL
MANUAL DE INSTRUCCIONES
MANUAL DE INSTRUÇÕES
MANUALE DI ISTRUZIONI
BEDIENUNGSANLEITUNG
GEBRUIKSAANWIJZING
BRUKSANVISNING
INSTRUKTIONSMANUAL
KÄYTTÖOPAS
BRUKSANVISNING
BRUKSANVISNINGEN**

HPBT010series

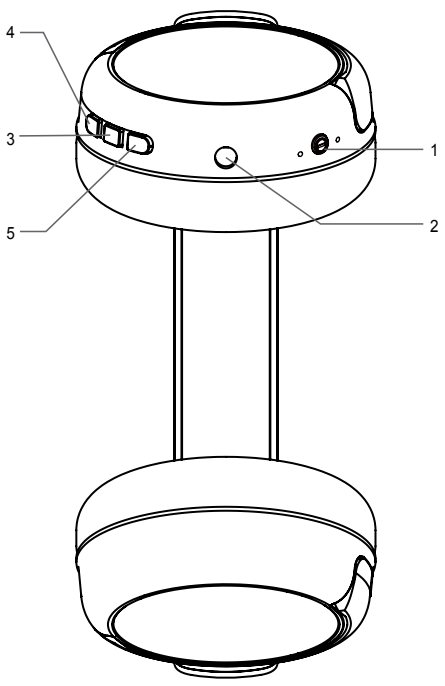

DÉBALLAGE DE L'APPAREIL

Lors du déballage, assurez-vous que les pièces suivantes soient incluses :
 1 x Casque Bluetooth® 2 en 1 / 1 x Câble de charge USB type-C /
 1 x Câble de connexion Aux In 3,5 mm / 1 x Mode d'emploi

AVERTISSEMENT: Tous les matériaux d'emballage, comme le scotch, les feuilles en plastique, les ficelles et les étiquettes ne font pas partie de ce produit et doivent être jetés.

EMPLACEMENT DES TOUCHES

Reportez-vous au schéma p.2.

- | | |
|--|-------------------------|
| 1. Marche / Arrêt et Activer / désactiver Bluetooth® | 3. Lecture / pause |
| 2. Entrée Aux In | 4. Suivant / volume + |
| | 5. Précédent / volume - |

CHARGEMENT DE L'APPAREIL

Le casque Bluetooth® fonctionne avec un câble de charge USB type-C (inclus) ou un adaptateur d'alimentation USB 5V \equiv 1A.

Alimentation

1. Assurez-vous de désactiver le Bluetooth® avant de recharger le casque.
2. Insérez la petite extrémité du câble USB type-C (inclus) dans le port de charge USB type-C.
3. Raccordez l'autre extrémité du câble au port USB de votre ordinateur en marche ou à un adaptateur d'alimentation USB branché à une prise murale.
4. L'indicateur LED s'allume en rouge quand le casque se recharge, puis s'éteint une fois la recharge terminée.

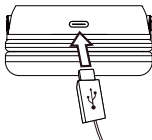

Remarque : Vous pouvez continuer à écouter de la musique en connexion auxiliaire pendant le chargement de l'appareil.

AVERTISSEMENT : D'importantes interférences électromagnétiques ou des décharges électrostatiques peuvent provoquer un dysfonctionnement ou une perte de données. Si l'appareil ne fonctionne pas correctement, éteignez-le puis rallumez-le ou débranchez le câble USB.

AVERTISSEMENT :

- Risque d'explosion si la batterie est mal remplacée. Veillez à ne la remplacer qu'avec une même ou batterie équivalente (Instructions réservées au Service de réparation, les piles ne doivent pas être remplacées par un utilisateur).
- La batterie ne doit pas être exposée à de fortes chaleurs, telles que la lumière du soleil, le feu ou toute autre chose de semblable.
- Garder une distance minimale autour de l'appareil pour une aération suffisante.
- Il convient de ne pas obstruer les ouvertures d'aération par des objets tels que journaux, nappes, rideaux, etc.
- Il convient de ne pas placer sur l'appareil des sources de flammes nues, telles que des bougies allumées.
- L'appareil est destiné à être utilisé sous un climat tempéré et/ou tropical.
- Les piles doivent être jetées de façon conforme. Les déposer dans des bacs de collecte prévus afin de protéger l'environnement.

FONCTION SANS FIL (BLUETOOTH®)

1. Appuyez longuement sur le bouton Bluetooth (1) sur le casque. Le voyant LED clignote pour informer que l'appareil est prêt à être païré.
2. Activez la fonction Bluetooth® de votre lecteur audio (smartphone, lecteur MP3, etc.) et assurez-vous d'être visible.
3. Sélectionnez le nom du casque audio (HPBT010) dans la liste des appareils Bluetooth pour vous connecter au casque.
4. Pour arrêter l'appairage avec le casque, désactivez le Bluetooth sur votre lecteur.

Remarques :

- Une fois allumée, l'enceinte recherche automatiquement un appareil qu'elle a auparavant synchronisé.
- Si votre appareil avec fonction Bluetooth® a besoin d'un mot de passe, le code par défaut est : 0000.

La marque et les logos Bluetooth® sont des marques déposées appartenant à Bluetooth SIG, Inc. et Lexibook® les utilise sous licence. Les autres marques de commerce et noms commerciaux appartiennent aux sociétés qui en sont respectivement détentrices.

© 2020 Bluetooth SIG, Inc.

UTILISATION

Le casque fonctionne sans-fil en Bluetooth® ou en mode filaire avec le câble AUX-IN (inclus).

- Pour allumer/éteindre le casque, appuyez quelques secondes sur le bouton ON/OFF (1).
- En mode filaire, connectez le câble AUX-IN à l'entrée AUX-IN (2). Les boutons Précédent/volume – (5), Lecture/Pause (3) et Suivant/volume + (4) sont désactivés. Utilisez les commandes de votre lecteur audio pour contrôler la lecture.
- En mode Bluetooth® :
 - Appuyez sur Lecture/pause (3) pour lire ou mettre en pause la piste audio.
 - Appuyez brièvement sur les boutons Précédent et Suivant (4, 5) pour changer de piste audio.
 - Appuyez longuement sur les boutons Précédent et Suivant (4, 5) pour changer le volume.
 - Le casque est équipé d'un microphone que vous pouvez utiliser pour répondre à vos appels. Pour répondre à votre appel et raccrocher, appuyez sur le bouton Play/Pause (3).
- Pour changer de mode, débranchez le câble AUX-IN ou désactivez le Bluetooth sur votre appareil mobile.

Remarque : En mode aux-in, les boutons de contrôle de musique du casque sont désactivés. Veuillez utiliser les boutons de contrôle de votre lecteur.

SPÉCIFICATIONS TECHNIQUES

- Technologie du Bluetooth® 5.0
- Fréquence Bluetooth® : 2402 - 2480 MHz
- Puissance de transmission : 5.4dBm
- Batterie rechargeable intégrée, 250mAh/3.7V, Li-ion polymère
- Avec prise audio de 3,5mm
- Courant de charge : CC 5V, 1000mA
- Durée de charge : environ 2 heures
- Durée de lecture : jusqu'à 4-6 heures
- Distance effective : 10m (ligne droite sans obstacle)

DÉCLARATION UE DE CONFORMITÉ SIMPLIFIÉE

Lexibook® S.A.
6 avenue des Andes
Bâtiment 11
91940 Les Ulis – France

Désignation : Casque stéréo Bluetooth®
Référence / type : HPBT010series

Le soussigné, Lexibook Limited, déclare que l'équipement radioélectrique du type HPBT010 series est conforme à la directive 2014/53/UE.

Le texte complet de la déclaration UE de conformité est disponible à l'adresse internet suivante:

http://www.lexibook.com/doc/hpbt010/hpbt010_2.pdf



Yiu Wai Man
Directeur du développement du produit
Hong Kong

ENTRETIEN ET GARANTIE

Assurez-vous d'éteindre l'appareil et de débrancher le câble d'alimentation avant de le nettoyer. Essuyez cet appareil avec un chiffon sec et souple. Si les surfaces sont extrêmement sales, nettoyez les avec un chiffon qui a été trempé dans une solution d'eau et savon puis essoré fermement. Essuyez une nouvelle fois avec un chiffon sec. N'utilisez jamais d'alcool, d'essence, de dissolvant, liquides nettoyants ou autres produits chimiques. Et n'utilisez pas d'air comprimé pour enlever la poussière. Chargez le casque stéréo Bluetooth® au moins une fois tous les trois mois pour prolonger la durée de vie de la batterie.

Ce produit est couvert par notre garantie de 2 ans, à l'exception de la batterie intégrée qui est garantie 6 mois. Pour toute mise en oeuvre de la garantie ou de service après-vente, vous devez vous adresser à votre revendeur muni de votre preuve d'achat. Notre garantie couvre les vices de matériel ou de montage imputables au constructeur à l'exclusion de toute détérioration provenant du non-respect de la notice d'utilisation ou de toute intervention intempestive sur l'article (telle que démontage, exposition à la chaleur ou à l'humidité...).

Note : Veuillez garder ce mode d'emploi, il contient d'importantes informations. Le contenu de ce mode d'emploi peut changer sans préavis. Aucune partie de ce mode d'emploi ne doit être reproduite sans le consentement écrit du fabricant.

Référence : HPBT010series
Conçu et développé en Europe – Fabriqué en Chine
© Lexibook®

Lexibook S.A.
6 avenue des Andes
Bâtiment 11
91940 Les Ulis
France

Pour vos demandes concernant un problème SAV ou une réclamation, écrivez à savcomfr@lexibook.com

www.lexibook.com



Tous les papiers
sont recyclables



Ce produit
n'est pas
un jouet.



Informations sur la protection de l'environnement :

Tout appareil électrique usé est une matière recyclable et ne devrait pas faire partie des ordures ménagères! Nous vous demandons de bien vouloir nous soutenir en contribuant activement au ménagement des ressources et à la protection de l'environnement en déposant cet appareil dans des sites de collecte (si existants).



Élimination de la batterie de ce produit

(Applicable aux pays disposant de systèmes de collecte séparés)

Ce symbole indique que la batterie contenue dans ce produit ne doit pas être mise au rebut avec les déchets ménagers comme stipulé dans la directive européenne 2013/56/EU. Les piles usagées doivent être mises au rebut séparément des ordures

ménagères, auprès de centres de récupération agréés par le gouvernement ou les autorités locales. L'élimination correcte de vos piles et batteries usagées permet d'éviter toute conséquence néfaste sur l'environnement et votre propre santé.

Nous vous recommandons fortement d'amener votre produit à un site de collecte des déchets et demander à un professionnel de retirer la batterie rechargeable.

Renseignez-vous sur le système de collecte des produits électriques et électroniques et batteries rechargeables. Ne jetez jamais le produit et batteries usagées avec les déchets ménagers et suivez les règles de votre collectivité. Pour plus d'informations sur l'élimination de vos piles et batteries usagées contactez votre mairie ou le centre de collecte des déchets.



UNPACKING THE DEVICE

When unpacking, ensure that the following elements are included:
1 x 2-in-1 Bluetooth® Headphones / 1 x USB Type C charging cable / 1 x 3.5mm audio cable / 1 x Instruction manual

WARNING: All packaging materials, such as tape, plastic sheets, wire ties and tags are not part of this product and should be discarded.

ENGLISH

LOCATION OF CONTROLS

Refer to the diagram p.2:

- | | |
|-----------------------|-------------------------------------|
| 1. ON/Off - Bluetooth | 4. Next track / increase volume |
| 2. Aux In jack | 5. Previous track / decrease volume |
| 3. Play / pause | |

POWER SUPPLY

The Bluetooth® headphones operates with the USB type C charging cable (included) or with a USB type adaptor (not included) 5V \square 1A.

Charging the device

1. Check that the Bluetooth is switched off.
2. Insert the small end of the USB type C cable (included) into the USB type C charging port on the right of the unit.
3. Connect the other end of the cable into the USB port of your powered computer or USB type power adaptor and connect it to a wall socket.
4. The LED lights up in red when the device is charging. Once charging is completed, the LED light will turn off.

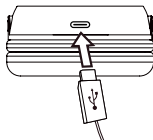

Note: Continue to enjoy listening to music with the Aux In cable when charging the device.

Note: After approximately 5 minutes of inactivity, headset off automatically.

WARNING: Significant electromagnetic interference or electrostatic discharges may cause the device to malfunction or lose data. If the device is not functioning correctly, switch it off and then on again, or unplug the USB cable.

WARNING:

- Risk of explosion if battery is incorrectly replaced. Please only replace it with a same or an equivalent battery. (For Service instructions only; battery is not intended to be replaced by the user).
- The battery should not be exposed to high temperatures, such as sunlight, fire or anything similar.
- Keep a minimum distance around the device for sufficient ventilation;
- the ventilation should not be impeded by covering the ventilation openings with items, such as newspapers, table-cloths, curtains, etc.;
- no naked flame sources, such as lighted candles, should be placed on the apparatus;
- the use of apparatus in tropical and/or moderate climates.
- Batteries should be disposed properly. Take them to the collection container in order to protect the environment;



WIRELESS FUNCTION (BLUETOOTH®)

1. Long press the Bluetooth button (1) on the headphones. The LED indicator will flash.
2. Activate the Bluetooth® function on your personal device (smartphone, MP3 player, etc.) and make sure it is in discoverable mode.
3. Confirm pairing or select the Bluetooth® name "HPBT010" to connect your player to the headphones.
4. If pairing is successful, the Bluetooth® light will stop flashing. You can play an audio or a video file.
5. To stop the connection with the headphones, disconnect the Bluetooth on your audio player.

Notes:

- When turned on, the headphones automatically search for a device that has previously synchronized with.
- If your Bluetooth® device requires a password, the default password is 0000.

The Bluetooth® word mark and logos are registered trademarks owned by Bluetooth SIG, Inc. and any use of such marks by Lexibook® is under license. Other trademarks and trade names are those of their respective owners.
© 2020 Bluetooth SIG, Inc.

SETTINGS

The headphones include 2 modes: wireless with Bluetooth connexion and wired via the AUX-IN cable (included).

- In wired mode, connect the AUX-IN cable to the AUX-IN jack (2). Previous/decrease volume (5), Play/Pause (3) and next/increase volume (4) buttons are disabled. Please use the control buttons on your music player.
- In Bluetooth®:
 - Press Play/Pause (3) to start or pause the audio track.
 - Short press Previous and Next buttons (4, 5) to change of audio track.
 - Long press Previous and Next buttons (4, 5) to control the volume
 - The headphones are equipped with a microphone that you can use for your calls. Press the call button (3) once to answer calls. To end a call, press the call button (3) again.
- To change mode, disconnect the AUX-IN cable on the headphones or the Bluetooth in your music player.

SPECIFICATIONS

- Bluetooth® 5.0 Technology
- Bluetooth® frequency range: 2402 - 2480 MHz
- Power transmitted: 5.4dBm
- Built-in rechargeable battery, 250mAh/3.7V, Li-ion Polymer
- With 3.5mm audio in jack
- Charging current: DC5V, 1000mA
- Charging time: around 2 hours
- Playing time: up to 4-6 hours
- Effective distance: 10m (straight line without obstacle)

SIMPLIFIED EU DECLARATION OF CONFORMITY

Lexibook® S.A.
6 avenue des Andes
Bâtiment 11
91940 Les Ulis – France

Kind of product: Bluetooth® Stereo Headphones
Type designation: HPBT010series

Hereby, Lexibook Limited declares that the radio equipment type HPBT010series is in compliance with Directive 2014/53/EU.

The full text of the EU declaration of conformity is available at the following internet address:
http://www.lexibook.com/doc/hpbt010/hpbt010_2.pdf

Yiu Wai Man
Product Development Manager
Hong Kong

ENGLISH

MAINTENANCE AND WARRANTY

Ensure that you switch off the device and unplug the power cable before cleaning. Wipe the device with a soft, dry cloth. If the surfaces are particularly dirty, clean them with a cloth that has been soaked in soapy water and then wrung out thoroughly. Wipe again with a dry cloth. Never use alcohol, petrol, solvents, cleaning products or other chemical products. And do not use compressed air to remove dust. At least charge the Bluetooth® Stereo Headphones once every 3 months in order to maintain the battery life.

This product is covered by our 2 years warranty program, except for the integrated battery which is covered by a 6-month warranty.

For any claim under the warranty or after sale service, please contact your distributor and present a valid proof of purchase. Our warranty covers any manufacturing material and workmanship defect, with the exception of any deterioration arising from the non-observance of the instruction manual or from any careless action implemented on this item (such as dismantling, exposition to heat and humidity, etc.). It is recommended to keep the packaging for any further reference.

In a bid to keep improving our services, we could implement modification on the colours and the details of the product shown on the packaging.

NOTE: Please keep this instruction manual, it contains important information.

Reference: HPBT010series
Designed and developed in Europe – Made in China
© Lexibook®

United Kingdom & Ireland
For after-sales service, please contact us at
savcomfr@lexibook.com

www.lexibook.com



This product
is not a toy.



Environmental Protection:

Unwanted electrical appliances can be recycled and should not be discarded along with regular household waste! Please actively support the conservation of resources and help protect the environment by returning this appliance to a collection centre (if available).



Correct disposal of batteries in this product



(Applicable in countries with separate collection systems)

This symbol means that the product contains a built-in rechargeable battery covered by European Directive 2013/56/EU which cannot be disposed of with normal household waste. All batteries should be disposed separately from the municipal waste stream via designated collection facilities appointed by the government or the local authorities.

The correct disposal of your old batteries will help to prevent

potential negative consequences for the environment, animal and human health.

We strongly advise you to take your product to an official collection point or service center to have a professional remove the rechargeable battery. Inform yourself about the local separate collection system for electrical and electronic products and rechargeable batteries. Follow local rules and never dispose of the product and rechargeable batteries with normal household waste. For more detailed information about disposal of your old batteries, please contact your city office or waste disposal service centre.

DESEMBALAJE DEL PRODUCTO

Al desembalar el equipo, asegúrese de que estén incluidos los siguientes elementos:

- 1 x Auriculares Bluetooth® 2 en 1 / 1 x Cable USB de tipo C
- 1 x Cable de audio de 3,5mm / Manuale de instrucciones

¡ADVERTENCIA! Todos los elementos utilizados para el embalaje, como por ejemplo cintas, recubrimientos plásticos, ataduras metálicas y etiquetas no forman parte del aparato y deberán desecharse.

SITUACIÓN DE LOS CONTROLES

Véase la ilustración de la pág. 2 :

- | | |
|---|--------------------------|
| 1. ON/Off - Activar / desactivar Bluetooth® | 4. Siguiente / volumen + |
| 2. Toma Aux In | 5. Anterior / volumen - |
| 3. Reproducción / pausa | |

CÓMO CARGAR EL DISPOSITIVO

Los auriculares Bluetooth® funcionan con el cable de carga USB de tipo C (incluido) o con un adaptador de tipo USB (no incluido) de 5V $\overline{\text{---}}$ 1A.

Alimentación

1. Compruebe que el Bluetooth está apagada.
2. Conecte el extremo más pequeño del cable USB de tipo C (incluido) al puerto de carga USB de tipo C.
3. Conecte el otro extremo del cable al puerto USB de su ordenador o adaptador de alimentación tipo USB y conecte éste a una toma de corriente. El LED estará iluminado en rojo cuando el dispositivo se esté cargando.
4. Una vez completada la carga, el LED se apagará.

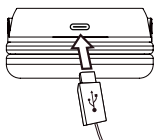

Nota: Siga disfrutando de su música con el cable de Entrada Auxiliar mientras se carga.

Nota: Al cabo de unos 5 minutos de inactividad, los auriculares Bluetooth® se apagan automáticamente.

¡ADVERTENCIA! Cualquier interferencia electromagnética o descarga electrostática importante podrá hacer que el aparato no funcione correctamente o se pierdan los datos almacenados en su memoria. En caso de que el aparato no funcione correctamente, apáguelo y vuelva a encenderlo, o bien desenchufe el cable USB.

¡ADVERTENCIA!

- Existe riesgo de explosión si la pila se coloca de forma incorrecta al reemplazarse. Sustituya la pila por una misma o de tipo equivalente únicamente (Para instrucciones de servicio únicamente; la pila no debe ser sustituida por el usuario).
- No exponga la pila a altas temperaturas, tales como la luz del sol, fuegos o similares.
- Guardar una distancia mínima alrededor del aparato, para que tenga una ventilación adecuada.
- La ventilación no debe quedar impedida debido a la obstrucción de las aberturas de ventilación por objetos como periódicos, manteles, cortinas, etc.
- No es conveniente colocar sobre el aparato fuentes de llama viva, como velas encendidas.



- El aparato está predestinado a ser usado en clima templado y/o tropical.
- Las pilas gastadas se deben desechar correctamente. Entregue-las en un contenedor específico para recogida de pilas con el fin de proteger el medio ambiente.

FUNCIÓN INALÁMBRICA (BLUETOOTH®)

1. Presione el botón Bluetooth (1) en los auriculares. El indicador LED parpadeará.
2. Active la función Bluetooth® en su dispositivo personal y compruebe que está en modo de búsqueda.
3. Confirme el emparejamiento o seleccione el nombre Bluetooth® "HPBT010" para conectar su reproductor los auriculares.
4. Si el emparejamiento se realiza con éxito, el indicador luminoso Bluetooth® dejará de parpadear y quedará fijo. Puede reproducir archivos de audio o de vídeo.
5. Para detener la conexión con los auriculares, disconnect the Bluetooth on your audio player.

ESPAÑOL

Notas:

- Cuando esté encendido, los auriculares buscarán automáticamente el
- Si su dispositivo Bluetooth® requiriese una contraseña, la contraseña predeterminada es 0000.

La marca y logotipos de la palabra Bluetooth® son marcas comerciales registradas propiedad de Bluetooth SIG, Inc. y cualquier uso de tales marcas por parte de Lexibook® se hace bajo licencia. Otras marcas y nombres comerciales son de sus respectivos propietarios.
© 2020 Bluetooth SIG, Inc.

AJUSTES

Volumen

Mantenga presionado el botón + o - para subir o disminuir el nivel del volumen.

PRECAUCIÓN: un volumen demasiado elevado, especialmente cuando se utilizan auriculares, puede dañar los oídos. Por esta razón, debe bajar el volumen.

Reproducción

Presione el botón de reproducción/pausa para iniciar la reproducción, pausar o reanudar la música desde su dispositivo sincronizado.

Anterior/ Siguiente

Presione el botón "siguiente" o "anterior" para reproducir la canción siguiente o anterior.

Notas: Algunos reproductores de música no son totalmente compatibles con los controles de audio Bluetooth®. Los botones de Reproducción/Pausa, anterior y siguiente de los auriculares Bluetooth® podrían no responder. El reproductor de música puede apagarse también. El reproductor de música se maneja mejor usando los controles de su pantalla en vez de utilizar los controles ubicados en los auriculares.

Llamadas telefónicas

Los auriculares están equipado con un micrófono que podrá utilizar para sus llamadas. Presione el botón de llamada (3) una vez para contestar una llamada. Para finalizar una llamada, presione el botón de llamada (3).

Reproducción de música con cable auxiliar

1. Conecte el cable de audio de 3,5mm (incluido) a la toma de 3,5mm de los auriculares y conecte el otro extremo a su dispositivo personal.
2. Presione el botón de reproducción de su dispositivo reproductor para escuchar los archivos de audio deseados.

3. También puede escuchar archivos de audio de internet.

Nota: En el modo de entrada auxiliar, los controles de música de los auriculares están desactivados. Use los controles de pista en pantalla de su reproductor musical.

ESPECIFICACIONES TÉCNICAS

- Tecnología Bluetooth® 5.0
- Frecuencia Bluetooth®: 2402 - 2480 MHz
- Potencia de transmisión: 5.4dBm
- Batería recargable de 250mAh/3.7V, Li-Ion Polímero integrada
- Con conector de entrada de audio de 3,5 mm
- Corriente de carga: CC5V, 1000mA
- Tiempo de carga: En torno a 2 horas
- Tiempo de reproducción: hasta 4-6 horas
- Distancia efectiva: 10 m (en línea recta libre de obstáculos)

ESPAÑOL

DECLARACIÓN UE DE CONFORMIDAD SIMPLIFICADA

Lexibook® S.A.
6 avenue des Andes
Bâtiment 11
91940 Les Ulis – Francia

Tipo de producto: Auriculares Bluetooth® 2 en 1
Designación de tipo: HPBT010series

Por la presente, Lexibook Limited declara que el tipo de equipo radioeléctrico HPBT010series es conforme con la Directiva 2014/53/UE.

El texto completo de la declaración UE de conformidad está disponible en la dirección Internet siguiente:
http://www.lexibook.com/doc/hpbt010/hpbt010_2.pdf



Yiu Wai Man
Gerente de desarrollo de productos
Hong Kong

MANTENIMIENTO Y GARANTÍA

Asegúrese de apagar el aparato y desenchufar su cable de alimentación antes de proceder a su limpieza. Limpie únicamente el aparato con un paño seco y suave. Si las superficies están excesivamente sucias, límpielas con un paño, previamente humedecido con una solución de agua y jabón. Aclare bien a continuación. Vuelva a limpiarlo con un paño seco. Nunca utilice alcohol, gasolina, disolvente, líquidos limpiadores ni ningún otro producto químico para limpiar al aparato. Utilice únicamente aire comprimido para eliminar el polvo. Cargue los auriculares Bluetooth® al menos una vez cada 3 meses para que se mantenga la vida útil de la pila.

Este producto está cubierto por una garantía de 2 años, exceptuando la batería interna, que está cubierta por una garantía de 6 meses. Entrar en contacto con el distribuidor presentando el recibo de compra para reclamaciones bajo garantía o para servicio postventa. Nuestra garantía cubre cualquier defecto material y de mano de obra, a excepción del deterioro causado por la no observancia de las instrucciones contenidas en el manual o por un trato descuidado del aparato (tal como desmontarlo, exponerlo al calor y la humedad, etc.) Se recomienda guardar el embalaje para futuras consultas. En nuestro empeño por mejorar nuestros servicios los colores y detalles del

producto que aparecen en el embalaje podrían ser modificados.

NOTA: guardar el manual de instrucciones porque contiene información importante.

Referencia: HPBT010series

Diseñado y desarrollado en Europa – Fabricado en China

© Lexibook®

España

Para servicio postventa, entre en contacto con nuestros equipos:

savcomfr@lexibook.com

www.lexibook.com



Este producto
no es un
juguete



ESPAÑOL

Advertencia para la protección del medio ambiente

¡Los aparatos eléctricos desechados son reciclables y no deben ser eliminados en la basura doméstica! Por ello pedimos que nos ayude a contribuir activamente en el ahorro de recursos y en la protección del medio ambiente entregando este aparato en los centros de colección (si existen).



Eliminación apropiada de las baterías de este producto



(aplicable en países con sistemas de recogida selectiva)

Este símbolo significa que el producto contiene una batería recargable incorporada cubierta por la Directiva europea 2013/56/UE que no puede desecharse conjuntamente con la basura doméstica normal.

Las baterías no podrán eliminarse en los vertederos municipales sino que deberán depositarse en las instalaciones de recogida designadas por las autoridades gubernamentales o locales.

La eliminación correcta de sus baterías ayudará a evitar posibles consecuencias negativas para el medio ambiente, los animales y la salud humana.

Le aconsejamos encarecidamente que lleve su producto a un punto de recogida oficial o a un centro de servicio para que un profesional retire la batería recargable.

Infórmese acerca del sistema de recogida selectiva local para productos eléctricos y electrónicos y baterías recargables. Respete la normativa local y nunca deseche el producto ni las baterías recargables conjuntamente con los residuos domésticos normales.

Para obtener una información detallada sobre el desecho de sus baterías gastadas, póngase en contacto con la oficina o el centro de servicio de eliminación de residuos municipales.

RETIRAR O APARELHO DA CAIXA

Quando retirar o aparelho da caixa, certifique-se de que os seguintes elementos se encontram incluídos:

- 1 x Auscultadores Bluetooth® 2 em 1 / 1 x Cabo de carregamento USB do tipo C / 1 x Cabo de áudio de 3,5mm / 1 x Manual de instruções

AVISO: Todos os materiais de empacotamento, como fita, películas de plástico, arames e etiquetas não fazem parte da unidade e devem ser eliminados.

LOCALIZAÇÃO DOS CONTROLOS

Consulte a imagem na p.2:

1. ON/Off - Ativar / desativar o Bluetooth
2. Entrada Aux In
3. Reprodução / pausa
4. Faixa seguinte / botão Volume +
5. Faixa anterior / botão Volume -

PORTUGUÊS

CARREGAR O APARELHO

Os auscultadores Bluetooth® funcionam com o cabo de carregamento USB do tipo C (incluído) ou com um adaptador do tipo USB (não incluído) de 5V --- 1A.

Alimentação

1. Certifique-se de que o Bluetooth está desligada.
2. Ligue a extremidade pequena do cabo USB do tipo C (incluído) na porta de carregamento USB do tipo C da unidade.
3. Ligue a outra extremidade do cabo na porta USB do seu computador ligado à alimentação ou adaptador de alimentação do tipo USB, e ligue a uma tomada de parede. O LED acende a vermelho quando o dispositivo estiver a carregar.
4. Quando o carregamento estiver completo, o LED desliga-se.

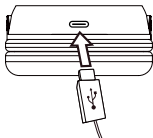

Nota: Continue a desfrutar da música com o cabo auxiliar durante o carregamento.

Nota: Após cerca de 5 minutos de inatividade, os auscultadores Bluetooth® desligam-se automaticamente.

AVISO: Grandes interferências electromagnéticas ou descargas electrostáticas podem dar origem a um mau funcionamento ou perda de dados. Se o aparelho não funcionar correctamente, desligue-o e volte a ligar, ou retire o cabo USB.

AVISO:

- Perigo de explosão se a bateria for colocada incorrectamente. Substitua-a apenas por uma mesma bateria ou equivalente (Apenas para instruções de reparação. A bateria não foi criada para ser substituída pelo utilizador).
- A bateria não deverá ser exposta a temperaturas elevadas, como luz directa do sol, fogo ou algo semelhante.
- Mantenha uma distância mínima em redor do aparelho, para uma ventilação suficiente.
- Convém que a ventilação não seja perturbada pela obstrução das aberturas de ventilação por objetos como jornais, toalhas, cortinas, etc.
- Convém que não coloque em cima do aparelho fontes de chamas se proteção, como velas acesas.

- O aparelho destina-se a ser utilizado num clima temperado e/ou tropical.
- As pilhas devem ser eliminadas de modo adequado. Coloque-as em contentores de recolha previstos para este efeito, de modo a proteger o ambiente.

FUNÇÃO SEM FIOS (BLUETOOTH®)

1. Premere il pulsante Bluetooth (1) sulle cuffie. L'indicatore LED lampeggerà.
2. Attivare la funzione Bluetooth® sul proprio lettore audio e accertarsi che sia in modalità "visibile".
3. Confermare l'abbinamento o selezionare il nome Bluetooth® "HPBT010" per collegare il lettore alla cuffie.
4. Se l'abbinamento è riuscito correttamente, la spia Bluetooth® smetterà di lampeggiare e rimarrà accesa. È possibile riprodurre file audio o video.
5. Per interrompere la connessione con le cuffie, scollegare il Bluetooth sul lettore audio.

Notas:

- Quando ligado, os auscultadores procuram automaticamente um aparelho com que tenha estado sincronizado anteriormente.
- Se o seu aparelho Bluetooth® pedir palavra-passe, a palavra passe predefinida é 0000.

A palavra Bluetooth® e logótipos são marcas registadas da Bluetooth SIG, Inc. e qualquer uso de tais marcas por parte da Lexibook® é efectuado sob licença. Outras marcas comerciais e nomes são propriedade dos respectivos proprietários.
© 2020 Bluetooth SIG, Inc.

PORTUGUÊS

DEFINIÇÕES

Volume

Prima e mantenha premido o botão de aumentar o volume ou o botão de diminuir o volume para aumentar o diminuir o nível do som.

CUIDADO: Um volume muito elevado, especialmente quando usar auscultadores, pode dar origem a lesões auditivas. Por isso, baixe o volume.

Reproduzir

Prima o botão de reprodução/pausa para começar a reproduzir ou continuar a reprodução de ficheiros de áudio a partir do seu dispositivo sincronizado.

Anterior / Seguinte

Prima o botão "Seguinte" ou "Anterior" para reproduzir a música seguinte ou anterior.

Notas: Alguns leitores de música não suportam por completo os controlos de áudio Bluetooth®. Os botões de reprodução/pausa, anterior e seguinte nos auscultadores Bluetooth® podem não responder. Para obter a melhor experiência de controlo no leitor, use os controlos no ecrã do seu leitor de música, em vez de usar os controlos nos auscultadores.

Telefonemas

Le cuffie è dotato di un microfono che è possibile utilizzare per le chiamate. Premere il pulsante play/di chiamata (3) per rispondere a una chiamata in arrivo. Per terminare una chiamata, premere il pulsante pplay/di chiamata (3).

Reprodução de música com o cabo auxiliar

1. Ligue o cabo de áudio de 3,5 mm (incluído) à entrada de 3,5mm dos auscultadores, e a outra extremidade do cabo ao seu aparelho pessoal.

2. Clique no botão de reprodução do seu aparelho para ouvir o ficheiro de áudio desejado.
3. Também pode escutar ficheiros de áudio da Internet.

Nota: No modo auxiliar, os controlos da música dos auscultadores são desativados. Use os controlos que aparecem no ecrã do seu leitor de música.

ESPECIFICAÇÕES

- Tecnologia Bluetooth® 5.0
- Bateria recarregável de 250mAh/3,7V, Li-ion Polymer incorporada
- Com entrada de áudio de 5.4dBm
- Corrente de carregamento: DC 5V, 1000mA
- Tempo de carregamento: Cerca de 2 horas
- Tempo de reprodução: até 4-6 horas
- Distância eficaz: 10m (linha recta sem obstáculos)
- Frequência Bluetooth®: 2402 - 2480 MHz
- Potência de transmissão: 5.4dBm

DECLARAÇÃO UE DE CONFORMIDADE SIMPLIFICADA

Lexibook® S.A.
6 avenue des Andes
Bâtiment 11
91940 Les Ulis – França

Tipo de produto: Auscultadores Bluetooth® 2 em 1
Designação do tipo: HPBT010series

O abaixo assinado Lexibook Limited declara que o presente tipo de equipamento de rádio HPBT010series está em conformidade com a Diretiva 2014/53/UE.

O texto integral da declaração de conformidade está disponível no seguinte endereço de Internet:
http://www.lexibook.com/doc/hpbt010/hpbt010_2.pdf



Yiu Wai Man
Gerente de Desenvolvimento de Produto
Hong Kong

MANUTENÇÃO E GARANTIA

Certifique-se de que desliga o aparelho e que retira o cabo da alimentação antes de proceder à limpeza. Limpe este aparelho com um pano suave e seco. Se as superfícies estiverem muito sujas, limpe-as com um pano ligeiramente embebido em água e detergente, depois seque bem. Limpe novamente com um pano seco. Nunca utilize álcool, gasolina, diluente, líquidos de limpeza ou outros produtos químicos. Não utilize ar comprimido para limpar o pó. Carregue os auscultadores Bluetooth®, pelo menos, uma vez a cada 3 meses, de modo a manter a vida da bateria.

Este produto é abrangido pela nossa garantia de 2 anos, com exceção da bateria interna que tem uma garantia de 6 meses. Caso tenha alguma queixa respeitante à garantia ou ao serviço pós-vendas, contacte o nosso distribuidor e apresente uma prova válida de compra. A nossa garantia abrange quaisquer defeitos de fabrico ou de mão-de-obra, com a exceção de qualquer deterioração devido à não observância do

manual de instruções ou de acções descuidadas efectuadas neste item (como desmontar, expor ao calor e humidade, etc.). Recomendamos que guarde a caixa para futuras referências.
Num esforço para melhorar constantemente os nossos serviços, podemos efectuar modificações nas cores e pormenores do produto apresentado na caixa.

NOTA: Por favor, guarde este manual de instruções, pois contém informações importantes.

Referência: HPBT010series

Criado e desenvolvido na Europa – Fabricado na China

© Lexibook®

Para qualquer serviço pós-venda, por favor, contacte as nossas equipas:
www.lexibook.com



Este produto
não é um
brinquedo.



PORTUGUÊS

Indicações para a protecção do meio ambiente

Aparelhos eléctricos antigos são materiais que não pertencem ao lixo doméstico! Por isso pedimos para que nos apoie, contribuindo activamente na poupança de recursos e na protecção do ambiente ao entregar este aparelho nos pontos de recolha, caso existam.



Eliminação correta das baterias neste produto



(Aplicável em países com sistemas de recolha em separado)

Este símbolo significa que o produto contém uma bateria recarregável incorporada abrangida pela Diretiva Europeia 2013/56/EU que não pode ser eliminada juntamente com o lixo doméstico comum.

Todas as baterias deverão ser eliminadas em separado do lixo doméstico comum através de instalações de recolha nomeadas pelo governo ou pelas autoridades locais.

A eliminação correta das suas baterias antigas ajuda a evitar consequências potencialmente negativas para o ambiente, animais e saúde humana. Recomendamos fortemente que entregue o seu produto num ponto de recolha oficial ou centro de reparação, para que um profissional retire a bateria recarregável.

Informe-se sobre o sistema de recolha em separado para produtos eléctricos e eletrónicos e baterias recarregáveis. Siga as regras locais e nunca elimine o produto nem as baterias recarregáveis juntamente com o lixo doméstico comum.

Para informações mais detalhadas acerca da eliminação de baterias antigas, contacte as autoridades locais ou o centro de eliminação de resíduos.

DISIMBALLARE IL DISPOSITIVO

Al momento di togliere l'apparecchio dalla confezione, assicurarsi che questa contenga i seguenti elementi:

1 x Cuffie Bluetooth® 2 in 1 / 1 x Cavo di ricarica USB-C / 1 x Cavo audio da 3,5mm / 1 x Manuale di istruzioni

AVVERTENZA: tutti i materiali da imballaggio quali nastro adesivo, fogli di plastica, cavi e linguette non fanno parte del prodotto e vanno gettati.

POSIZIONE DEI COMANDI

Vedere figura a p.2:

1. Attivare / disattivare il Bluetooth®
2. Ingresso Aux In
3. Riproduci / pausa
4. Brano successivo / volume giù
5. Brano precedente / volume su

RICARICA DELL'APPARECCHIO

Le cuffie Bluetooth® possono essere alimentate tramite un cavo di ricarica USB-C (incluso) o un adattatore USB da 5V $\overline{\text{---}}$ 1A (non incluso).

Alimentazione

1. Assicurarsi di disattivare la funzione Bluetooth.
2. Inserire l'estremità piccola del cavo USB-C (incluso) nella porta di alimentazione USB-C dell'unità.
3. Collegare l'altra estremità del cavo USB-C alla porta USB di un computer acceso o di un adattatore collegato alla presa di corrente. La LED accanto si accenderà di rosso quando l'unità è sotto carica.
4. Al termine della carica la LED si spegnerà.

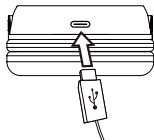

Nota: Durante la ricarica è possibile continuare ad ascoltare la musica tramite il cavo audio.

Nota: dopo circa 5 minuti di inattività, le cuffie Bluetooth® si spegneranno automaticamente.

AVVERTENZE: Forti interferenze elettromagnetiche o scariche elettrostatiche possono provocare un malfunzionamento o una perdita di dati. Se l'apparecchio non funziona correttamente, spegnerlo poi riaccenderlo o scollegare il cavo USB.

AVVERTENZA:

- Attenzione, la batteria può esplodere se inserita in maniera scorretta. Sostituire esclusivamente con una stessa batteria o equivalente (esclusivamente per le istruzioni di riparazione; la batteria non è destinata a essere sostituita dall'utente).
- Non esporre le batterie a calore eccessivo, ad esempio luce solare diretta, fiamme ecc.
- Mantenere una distanza minima intorno all'apparecchio per garantire un'adeguata ventilazione.
- Per garantire una corretta ventilazione, non ostruire le aperture di ventilazione con oggetti come giornali, tovaglie, tende, ecc.
- Non posizionare sull'apparecchio fonti di fiamme libere, ad esempio candele accese.
- L'apparecchio deve essere usato in climi temperati e/o tropicali.
- Smaltire le batterie in modo conforme. Portarle presso gli appositi punti di raccolta per salvaguardare l'ambiente.



FUNZIONE WIRELESS (BLUETOOTH®)

1. Premere il pulsante Bluetooth (1) sulle cuffie. L'indicatore LED lampeggerà.
2. Attivare la funzione Bluetooth® sul proprio lettore audio e accertarsi che sia in modalità "visibile".
3. Confermare l'abbinamento o selezionare il nome Bluetooth® "HPBT010" per collegare il lettore alla cuffie.
4. Se l'abbinamento è riuscito correttamente, la spia Bluetooth® smetterà di lampeggiare e rimarrà accesa. È possibile riprodurre file audio o video.
5. Per interrompere la connessione con le cuffie, scollegare il Bluetooth sul lettore audio.

Note:

- Una volta acceso, le cuffie cercano automaticamente un dispositivo con il quale sono state precedentemente sincronizzate.
- Se il dispositivo Bluetooth® richiede una password, la password predefinita è 0000.

Il marchio e il logo Bluetooth® sono marchi depositati appartenenti a Bluetooth SIG, Inc., e sono utilizzati da Lexibook® sotto licenza. Gli altri marchi commerciali e i nomi commerciali appartengono alle rispettive società titolari.
© 2020 Bluetooth SIG, Inc.

IMPOSTAZIONI

Volume

Tenere premuto il pulsante Volume su o il pulsante Volume giù per aumentare o abbassare il livello del volume.

ATTENZIONE: con un volume troppo alto, specie quando si usano gli auricolari, si rischia di danneggiare l'udito. Per questo motivo si consiglia di abbassare il volume.

Riproduzione

Premere il pulsante Riproduci/pausa per avviare la riproduzione, sospenderla o riprenderla dal dispositivo sincronizzato.

Precedente/Successivo

Premere il pulsante Successivo o Precedente per riprodurre il brano successivo o precedente.

Note: Alcuni lettori di musica non supportano pienamente i comandi audio Bluetooth®. I tasti Play/Pausa e i tasti Indietro e Avanti sulle cuffie Bluetooth® potrebbero non rispondere. Per controllare al meglio la riproduzione musicale si consiglia di usare i controlli del dispositivo sorgente anziché quelli sulle cuffie.

Chiamate telefoniche

Le cuffie è dotato di un microfono che è possibile utilizzare per le chiamate. Premere il pulsante play/di chiamata (3) per rispondere a una chiamata in arrivo. Per terminare una chiamata, premere il pulsante pplay/di chiamata (3).

Riproduzione musicale tramite cavo audio

1. Collegare un'estremità del cavo audio 3,5 mm (incluso) all'ingresso aux in delle cuffie, e l'altra estremità al proprio dispositivo.
2. Avviare la riproduzione sul proprio dispositivo per ascoltare il file audio desiderato.
3. È anche possibile ascoltare file audio da Internet.

Nota: in modalità Aux-in, i controlli audio sono disattivi. Usare i controlli sul proprio lettore audio.

SPECIFICHE TECNICHE

- Tecnologia Bluetooth® 5.0
- Frequenza Bluetooth®: 2402 - 2480 MHz
- Potenza di trasmissione: 5.4dBm
- Batteria ricaricabile da 250mAh/3,7V, Li-ion Polymer incorporata
- Con jack audio da 3,5 mm
- Corrente di ricarica: CC 5 V, 1000 mA
- Tempo di ricarica: circa 2 ore
- Tempo di riproduzione: finché 4-6 ore
- Distanza effettiva: 10 m (in linea retta senza ostacoli)

DICHIARAZIONE DI CONFORMITÀ UE SEMPLIFICATA

Lexibook® S.A.
6 avenue des Andes
Bâtiment 11
91940 Les Ulis – Francia

Tipo di prodotto: Cuffie Bluetooth® 2 in 1
Modello: HPBT010series

ITALIANO

Il fabbricante, Lexibook Limited, dichiara che il tipo di apparecchiatura radio HPBT010series è conforme alla direttiva 2014/53/UE.

Il testo completo della dichiarazione di conformità UE è disponibile al seguente indirizzo Internet:
http://www.lexibook.com/doc/hpbt010/hpbt010_2.pdf



Yiu Wai Man
Manager Sviluppo prodotto
Hong Kong

MANUTENZIONE E GARANZIA

Assicurarsi di spegnere l'apparecchio e scollegarlo il cavo di alimentazione dalla presa di corrente prima di pulirlo. Asciugare l'apparecchio con un panno morbido e asciutto. Se le superfici sono estremamente sporche, pulirle con un panno immerso in una soluzione di acqua e sapone strizzato con forza. Asciugare poi nuovamente con un panno asciutto. Non usare mai alcool, benzina, solventi, liquidi detergenti o altri prodotti chimici. Non usare aria compressa per rimuovere la polvere. Si raccomanda di caricare le cuffie Bluetooth® almeno una volta ogni 3 mesi per salvaguardare la durata di vita della batteria.

Questo prodotto è coperto dalla nostra garanzia di 2 anni, ad eccezione della batteria integrata che è garantita 6 mesi.

Per qualsiasi richiesta in garanzia o per richiedere l'assistenza del servizio post vendita, contattare il rivenditore presentando la prova d'acquisto. La garanzia copre qualsiasi difetto di materiale o di fabbrica, ad eccezione di eventuali deterioramenti dovuti al mancato rispetto delle istruzioni contenute nel manuale o ad azioni sconsigliate cui è stato sottoposto il prodotto (quali smontaggio, esposizione a calore e umidità, ecc.). Si raccomanda di conservare la confezione per eventuali riferimenti futuri.

Nel nostro impegno volto a migliorare i nostri servizi, potremmo apportare modifiche ai colori e ai dettagli del prodotto illustrato sulla confezione.

NOTA: conservare il manuale di istruzioni in quanto contiene informazioni importanti.

Riferimento: HPBT010series
Progettato e sviluppato in Europa – Fabbricato in Cina
© Lexibook®

Per i servizi di assistenza post-vendita, contattare i nostri team:
www.lexibook.com



Questo prodotto non è un giocattolo.



Avvertenze per la tutela dell'ambiente

Gli apparecchi elettrici vecchi sono materiali pregiati, non rientrano nei normali rifiuti domestici! Preghiamo quindi i gentili clienti di contribuire alla salvaguardia dell'ambiente e delle risorse e di consegnare il presente apparecchio ai centri di raccolta competenti, qualora siano presenti sul territorio.



Smaltimento corretto delle batterie di questo prodotto



(Applicabile nei Paesi con sistemi di raccolta differenziata)
Questo simbolo indica che il prodotto contiene una batteria ricaricabile integrata coperta dalla direttiva europea 2013/56/EU che non può essere smaltita insieme ai rifiuti domestici indifferenziati.

Tutte le batterie devono essere raccolte separatamente dai rifiuti domestici tramite gli appositi punti di raccolta messi a disposizione dalle autorità nazionali o locali.

Lo smaltimento corretto delle batterie contribuisce a evitare potenziali conseguenze negative per l'ambiente, gli animali e la salute umana. Si raccomanda fortemente di portare il prodotto presso un punto di raccolta o un centro di assistenza affinché la batteria ricaricabile venga rimossa da un professionista.

Informarsi sui sistemi di raccolta differenziata locali per prodotti elettrici ed elettronici e batterie ricaricabili. Rispettare le normative locali e non smaltire il prodotto e le batterie ricaricabili insieme ai rifiuti domestici indifferenziati. Per informazioni dettagliate sullo smaltimento delle batterie, contattare le autorità locali o un centro di smaltimento dei rifiuti.

ITALIANO

AUSPACKEN DES GERÄTS

Stellen Sie beim Auspacken des Geräts fest, ob folgende Teile enthalten sind:
1 x 2-in-1 Bluetooth® Kopfhörer / 1 x USB Typ-C Ladekabel / 1 x 3,5-mm-Audiokabel / 1 x Bedienungsanleitung

WARNUNG: Alle Verpackungsmaterialien, wie Klebeband, Plastikfolien, Drahtbänder und Etiketten, sind nicht Teil des Produktes und sollten entsorgt werden.

POSITIONEN DER BEDIENELEMENTE

Siehe Abbildung auf S.2 :

- | | |
|--|--|
| 1. Bluetooth® ein-/ausschalten | 3. Wiedergabe-/Pause-Taste |
| 2. 3,5-mm-Buchse für kabelgebundenen Kopfhörer | 4. Nächster Titel / Lautstärke + Taste |
| | 5. Vorheriger Titel / Lautstärke - Taste |

AUFLADEN DES GERÄTES

Zum Bluetooth® Stereokopfhörer dient das (mitgelieferte) USB Typ-C Ladekabel oder ein USB-Adapter (nicht mitgeliefert) oder ein USB-Adapter (nicht mitgeliefert) mit 5V $\overline{\text{---}}$ 1A.

Stromversorgung

1. Deaktivieren Sie Bluetooth®, bevor Sie Ihren Kopfhörer aufladen.
2. Schließen Sie den kleinen Stecker des USB Typ-C-Kabels (mitgeliefert) an den USB Typ-C-LadePort.
3. Schließen Sie das andere Ende des Kabels an einen USB-Anschluss des eingeschalteten Computers oder an einen USBNetzadapter an, den Sie in die Steckdose stecken. Wenn das Gerät geladen wird, leuchtet die LED-Licht rot.
4. Nach Abschluss des Ladevorgangs stellt sich die LED-Licht aus.

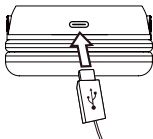

DEUTSCH

Anmerkung:

- Mithilfe des Aux-in-Kabels können Sie während des Ladens weiter Musik hören.

Anmerkung: Wenn der Bluetooth® Kopfhörer ungefähr 5 Minuten lang nicht benutzt wird, schaltet er sich automatisch aus.

WARNUNG: Schwere elektromagnetische Interferenzen oder elektrostatische Entladungen können zu Fehlfunktionen oder Datenverlust führen. Falls das Gerät nicht ordnungsgemäß funktioniert, schalten Sie es aus und wieder ein oder ziehen Sie das USB-Kabel.

WARNUNG:

- Explosionsgefahr bei falsch ausgewechselter Batterie. Bitte wechseln Sie die Batterie nur mit einer identischen oder gleichwertigen. (Nur für Wartungsanweisungen; Batterie sollte nicht vom Benutzer ausgewechselt werden).
- Die Batterie sollte keinen hohen Temperaturen wie Sonnenlicht, Feuer oder ähnlichem ausgesetzt werden.
- Halten Sie um das Gerät herum einen Mindestabstand ein, um eine ausreichende Luftzirkulation zu gewährleisten.
- Die Luftzirkulation darf nicht durch Bedecken der Lüftungsöffnungen durch solche Gegenstände wie Zeitschriften, Tischdecken, Vorhängen usw. behindert werden.
- Es dürfen keine offenen Flammen auf das Gerät gestellt werden, wie zum Beispiel brennende Kerzen.



- Das Gerät ist für den Gebrauch in einem moderaten und/oder tropischen Klima vorgesehen.
- Batterien müssen auf sichere Weise entsorgt werden. Entsorgen Sie Batterien in den hierfür vorgesehenen Sammelbehältern, um die Umwelt zu

WIRESLESS-FUNKTION (BLUETOOTH®)

1. Drücken Sie die Bluetooth-Taste (1) am Kopfhörer. Die LED-Anzeige blinkt.
2. Aktivieren Sie die Bluetooth® Funktion an Ihrem Endgerät und schalten Sie die Suchfunktion ein.
3. Bestätigen Sie die Verbindungsherstellung oder wählen Sie den Bluetooth®-Namen "HPBT010", um Ihr Gerät.
4. Wenn die Verbindung erfolgreich aufgebaut wurde, hört die Bluetooth®Lampe auf zu blinken und schaltet auf Dauerleuchten um. Nun können Sie die Wiedergabe der Musik- oder Videodaten starten.
5. Um die Verbindung mit den Kopfhörern zu beenden, trennen Sie das Bluetooth Ihres Audio-Players.

Anmerkungen:

- Wenn der Lautsprecher eingeschaltet ist, sucht er automatisch nach einem Gerät, mit dem er zuvor bereits synchronisiert wurde.
- Falls Ihr Bluetooth®-Gerät ein Passwort benötigt, ist das voreingestellte Passwort 0000.

Die Bluetooth® Wortmarke und Logos sind eingetragene Warenzeichen im Besitz der Bluetooth SIG, Inc. und Lexibook® benutzt diese Marken unter Lizenz. Andere Warenzeichen und Handelsnamen gehören ihren jeweiligen Eigentümern.
© 2020 Bluetooth SIG, Inc.

EINSTELLUNGEN

Lautstärke

Halten Sie + oder - gedrückt, um die Lautstärke zu erhöhen oder zu verringern.

VORSICHT: Eine sehr hohe Lautstärke, besonders wenn Sie Kopfhörer verwenden, kann Ihr Gehör schädigen. Stellen Sie aus diesem Grund die Lautstärke leiser.

Wiedergabe/Pause

Drücken Sie die Wiedergabe/Pause-Taste, um Musik zu spielen, zu unterbrechen oder fortzusetzen.

Vorheriger/nächster Titel

Drücken Sie einmal kurz die Weiter-Taste, um den nächsten Titel zu spielen, oder die Zurück-Taste, um den vorherigen Titel zu spielen.

Anmerkungen: Manche Musikplayer unterstützen Bluetooth® Audio-Bedienelemente nicht vollständig. Die Wiedergabe/Pause-, Zurück- und Weiter-Tasten an dem Bluetooth® Stereokopfhörer reagieren möglicherweise nicht. Der Musikplayer könnte sich außerdem ausschalten. Um den betreffenden Musik-Player optimal bedienen zu können, benutzen Sie die Display-Bedienelemente Ihres Musik-Players anstatt der Bedienelemente am Kopfhörer.

Telefonanrufe

Der Kopfhörer ist mit einem Mikrofon ausgestattet, mithilfe dessen Sie Anrufe annehmen können. Drücken Sie bei eingehenden Anrufen die Anruf-Taste (3), um den Anruf anzunehmen. Um Anrufe zu beenden, drücken Sie erneut die Anruf-Taste (3).

Musikwiedergabe mit Aux-in-Kabel

1. Verbinden Sie das 3,5-mm-Audiokabel (mitgelieferte) mit der 3,5-mm-Buchse des Kopfhörers und das andere Ende des Kabels mit Ihrem eigenen Gerät.
2. Betätigen Sie die Wiedergabe-Taste Ihres Gerätes, um Ihre gewünschte Audiodatei zu hören.



3. Sie können sich auch Audiodateien aus dem Internet anhören.

Anmerkungen: Im Aux-in-Modus sind die Musik-Kontrolltasten des Kopfhörers deaktiviert. Benutzen Sie bitte die Bedienelemente auf dem Display Ihres Musikplayers.

TECHNISCHE DATEN

- Bluetooth® 5.0 Technologie
- Bluetooth® Frequenz: 2402 - 2480 MHz
- Senderleistung: 5.4dBm
- Eingebauter 250-mAh/ 3,7V-Akku, Li-Ionen-Polymer
- Mit 3,5-mm-Audioeingang
- Ladestrom: DC 5 V, 1000 mA
- Ladezeit: etwa 2 Stunden
- Wiedergabezeit: bis 4-6 Stunden
- Reichweite: 10 m (Direktverbindung ohne Hindernis)

VEREINFACHTE EU-KONFORMITÄTSERKLÄRUNG

Lexibook® S.A.
6 avenue des Andes
Bâtiment 11
91940 Les Ulis – Frankreich

Produktart: 2-in-1 Bluetooth® Kopfhörer
Typbezeichnung: HPBT010series

Hiermit erklärt Lexibook Limited, dass der Funkanlagentyp HPBT010series der Richtlinie 2014/53/EU entspricht.
Der vollständige Text der EU-Konformitätserklärung ist unter der folgenden Internetadresse verfügbar:
http://www.lexibook.com/doc/hpbt010/hpbt010_2.pdf



Yiu Wai Man
Produktentwicklungsleiter
Hongkong

PFLEGE UND GARANTIE

Stellen Sie sicher, dass Sie das Gerät vor dem Reinigen ausschalten und das Netzkabel ziehen. Wischen Sie dieses Gerät mit einem trockenen und weichen Tuch ab, falls die Oberflächen sehr verschmutzt sind, reinigen Sie diese mit einem Tuch, das mit Seifenwasser befeuchtet wurde. Trocknen Sie das Gerät anschließend gut ab. Wischen Sie es erneut mit einem trockenen Tuch ab. Verwenden Sie niemals Alkohol, Benzin, Lösungsmittel, flüssige Reinigungsmittel oder andere chemische Produkte. Verwenden Sie keine Druckluft, um Staub zu entfernen. Laden Sie den Bluetooth® Stereokopfhörer einmal alle drei Monate auf, um die Akkulebensdauer aufrechtzuerhalten.

2 Jahre Garantie. Die gesetzlichen Gewährleistungsrechte bleiben neben der Garantie bestehen. Davon ausgenommen ist die integrierte Batterie, deren Garantiefrist 6 Monate beträgt.

Bitte wenden Sie sich an Ihren Händler mit einem gültigen Kaufnachweis, wenn Sie innerhalb der Garantiezeit irgendeine Reklamation haben oder eine Reparatur wünschen. Unsere Gewährleistung bezieht sich auf materielle Schäden und Schäden bei der Verarbeitung. Ausgeschlossen sind Beschädigungen, die Folge der Nichtbeachtung der Bedienungsanleitung oder irgendeiner fahrlässiger Behandlung dieses Produkts sind (wie

beispielsweise Demontage, Aussetzung gegenüber Hitze und Feuchtigkeit etc.). Es empfiehlt sich, die Verpackung für weitere Auskünfte zu bewahren. Um unsere Leistungen zu verbessern, behalten wir uns Farbänderungen und Änderungen der auf der Verpackung gezeigten Produktdetails vor.

ANMERKUNG: Bitte bewahren Sie diese Bedienungsanleitung gut auf, sie enthält wichtige

Referenznummer: HPBT010series
Design und Entwicklung in Europa - Hergestellt in China
© Lexibook®

Deutschland & Österreich
Für den Kundendienst wenden Sie sich bitte an unsere Teams:
savcomfr@lexibook.com

www.lexibook.com



Dieses Produkt
ist kein
Spielzeug.



Hinweise zum Umweltschutz

Alt-Elektrogeräte sind Wertstoffe, sie gehören daher nicht in den Hausmüll! Wir möchten Sie daher bitten, uns mit Ihrem aktiven Beitrag bei der Ressourcenschonung und beim Umweltschutz zu unterstützen und dieses Gerät bei den (falls vorhanden) eingerichteten Rücknahmestellen abzugeben



Umweltgerechte Entsorgung der Batterien in diesem Produkt

(Gültig in Ländern mit separatem Sammelsystem)



Dieses Symbol bedeutet, dass das Produkt eine integrierte wiederaufladbare Batterie enthält, die unter die EU-Richtlinie 2013/56/EU fällt und demnach nicht mit dem normalen Hausmüll entsorgt werden kann.

Alle Batterien müssen getrennt vom Hausmüll entsorgt werden, indem sie an den dafür vorgesehenen

Sammelstellen abgegeben werden.

Die umweltgerechte Entsorgung Ihrer Altbatterien trägt dazu bei, mögliche negative Auswirkungen auf die Umwelt oder die Gesundheit von Mensch und Tier zu verhindern.

Wir raten Ihnen dringend, Ihr Produkt an einer öffentlichen Sammelstelle abzugeben oder zu einer Kundendienstzentrale zu bringen, um einen Fachmann die wiederaufladbare Batterie entnehmen zu lassen.

Informieren Sie sich über Ihre örtlichen Sammelstellen für elektrische und elektronische Geräte und wiederaufladbare Batterien. Befolgen Sie die örtlichen Vorschriften und entsorgen Sie das Produkt und wiederaufladbare Batterien niemals mit dem normalen Hausmüll.

Für weitere Informationen zur Entsorgung Ihrer Altbatterien wenden Sie sich bitte an Ihre Stadtverwaltung oder einen Wertstoffhof.

DEUTSCH

UITPAKKEN VAN HET APPARAAT

Bij het uitpakken, controleer dat de volgende elementen meegeleverd zijn:
1 x 2-in-1 Bluetooth® koptelefoon / 1 x USB-C-laadkabel / 1 x 3,5 mm
Audiokabel / 1 x Gebruiksaanwijzing

WAARSCHUWING: Al het verpakkingsmateriaal zoals plakband, plastic vellen, draadklemmen en labels die niet deel uitmaken van dit apparaat dienen weggegooid te worden.

PLAATS VAN DE BEDIENINGSTOETSSEN

Raadpleeg de afbeelding op p.2:

1. ON/OFF - Bluetooth aan-/uitzetten
2. 3,5mm aansluiting voor koptelefoon met draad
3. Afspelen/ pauze knop
4. Volgende track / Volume + knop
5. Vorige track / Volume - knop

HET APPARAAT LADEN

De mini Bluetooth® stereo hoofdtelefoon met de micro USB-laadkabel (inbegrepen) of met een USB-type adapter (niet inbegrepen) 5V --- 1A.

Stroomvoorziening

1. Zorg dat Bluetooth is uitgezet voordat u uw koptelefoon oplaadt.
2. Steek het kleine uiteinde van de USB-C-kabel (inbegrepen) in de micro USB laadpoort.
3. Sluit het andere uiteinde van de USB-C-kabel in de USB poort van uw computer of USB type stroomadapter en sluit deze aan op een stopcontact. De LED begint rood te branden als het apparaat wordt opgeladen.
4. Zodra het laden is afgesloten, gaat het LED uit.

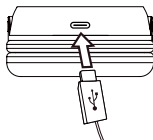

Opmerking: Luister tijdens het opladen naar muziek met de Aux In-kabel.

Opmerking: De Bluetooth® koptelefoon wordt automatisch uitgeschakeld na een inactiviteit van circa 5 minuten.

WAARSCHUWING: Sterke elektromagnetische velden of elektrostatiche ontlading kunnen een storing of een verlies van de gegevens veroorzaken. Als het apparaat niet naar behoren werkt, schakel het apparaat uit en vervolgens opnieuw in of koppel de USB-kabel los.

WAARSCHUWING:

- Explosiegevaar wanneer de batterij verkeerd wordt vervangen. Vervang de batterij alleen door een identieke of gelijkwaardig batterij (Alleen voor de onderhoudsinstructies; de batterij mag niet door de gebruiker worden vervangen).
- Stel de batterij niet bloot aan hoge temperaturen, zoals zonlicht, vuur, etc.
- Houd een minimale afstand rond het apparaat voor voldoende ventilatie.
- De ventilatie dient niet belemmerd te worden door het afdekken van de ventilatieopeningen door voorwerpen zoals een krant, een tafellaken, gordijnen, etc.
- Plaats geen voorwerp met een open vlam, zoals een brandende kaars, op het apparaat.
- Het apparaat is ontworpen om te worden gebruikt in een gematigd en/of tropisch klimaat.
- Gooi de batterijen op een juiste manier weg. Gooi gebruikte batterijen in de inzamelbakken die voor dit doeleinde voorzien zijn.

DRAADLOZE FUNCTIE (BLUETOOTH®)

1. Druk op de Bluetooth-knop (1) op de hoofdtelefoon. De LED-indicator knippert.
2. Activeer de Bluetooth® functie van uw persoonlijk apparaat en zorg ervoor dat hij niet zich niet in de verborgen modus bevindt.
3. Bevestig de koppeling of selecteer de Bluetooth® naam "HPBT010" om uw speller.
4. Als het koppelen succesvol is, stopt het Bluetooth® lampje met knipperen en brandt voortdurend. U kunt een audio- of videobestand afspelen.
5. Om de verbinding met de hoofdtelefoon te verbreken, verbreekt u de Bluetooth-verbinding op uw audiospeler.

Opmerkingen:

- Eenmaal ingeschakeld zoekt de hoofdtelefoon automatisch naar een apparaat waarmee reeds een synchronisatie werd uitgevoerd.
- In geval uw Bluetooth® apparaat om een wachtwoord vraagt, voer het standaard wachtwoord 0000 in.

Het Bluetooth® woordmerk en logo's zijn geregistreerde handelsmerken die eigendom zijn van Bluetooth SIG, Inc. en elk gebruik van deze merken door Lexibook® is onder licentie. Andere handelsmerken en handelsnamen zijn eigendom van hun respectievelijke eigenaars.

© 2020 Bluetooth SIG, Inc.

INSTELLINGEN

Volume

Druk en houd + of - ingedrukt om het volume te verhogen of te verlagen.

OPGELET: een te hoog volume, zeker bij het gebruik van de koptelefoon, kan het gehoor beschadigen. Gelieve daarom het volume te verminderen.

Afspelen

Druk op de knop Afspelen/pauze om muziek af te spelen, te onderbreken of het afspelen te hervatten.

Vorige/Volgende

Druk kort op de knop Volgende om de volgende track af te spelen of druk kort op de knop Vorige om de vorige track af te spelen.

Opmerkingen: Bepaalde muziekspelers ondersteunen de Bluetooth® audio-bedieningselementen niet volledig. Het is mogelijk dat de Afspelen/pauze, vorige en volgende-knoppen op de Bluetooth® koptelefoon niet werken. De muziekspeler kan tevens worden uitgeschakeld. Voor de beste bediening van uw muziekspeler, gebruik de bedieningsknoppen op het scherm van uw muziekspeler in plaats van deze op de koptelefoon.

Telefoonoproepen

De luidspreker is voorzien van een microfoon die u voor uw oproepen kunt gebruiken. Voor inkomende oproepen, druk op de Oproep knop (3) om te beantwoorden. Om een oproep te beëindigen, druk nogmaals op de Oproep knop (3).

Muziek afspelen met de Aux In-kabel

1. Verbind de 3,5mm stekker van de audiokabel (inbegrepen) met de 3,5mm aansluiting van de koptelefoon en het ander uiteinde van de kabel met uw persoonlijk apparaat.
2. Klik op de Afspelen knop van uw apparaat om naar uw gewenst audiobestand te luisteren.
3. U kunt tevens naar audiobestanden vanaf het internet luisteren.

Opmerkingen: De muziekknoppen op de koptelefoon werken niet wanneer deze op de aux-in modus is ingesteld. Gebruik de knoppen op het scherm van uw muziekspeler.

TECHNISCHE GEGEVENS

- Bluetooth® 5.0 technologie
- Bluetooth® Frequentie: 2402 - 2480 MHz
- Transmissievermogen: 5.4dBm
- Ingebouwde 250mAh/ 3,7V, Li-ion-polymeer oplaadbare batterij
- Met 3,5mm audio in-aansluiting
- Laadstroom: DC5V, 1000mA
- Oplaadtijd: Circa 2 uur
- Afspeeltijd: Tot 4-6 uur
- Doeltreffend bereik: 10m (rechte lijn zonder obstakel)

VEREENVOUDIGDE EU-CONFORMITEITSVERKLARING

Lexibook® S.A.
6 avenue des Andes
Bâtiment 11
91940 Les Ulis – Frankrijk

Soort product: 2-in-1 Bluetooth® koptelefoon
Type benaming: HPBT010series

Hierbij verklaar ik, Lexibook Limited, dat het type radioapparatuur HPBT010series conform is met Richtlijn 2014/53/EU. De volledige tekst van de EU-conformiteitsverklaring kan worden geraadpleegd op het volgende internetadres:
http://www.lexibook.com/doc/hpbt010/hpbt010_2.pdf



Yiu Wai Man
Manager Productontwikkeling
Hong Kong

NERDERLANDS

ONDERHOUD EN GARANTIE

Alvorens het apparaat te reinigen, schakel het apparaat uit en haal de stekker uit het stopcontact. Maak dit apparaat met een zachte en droge doek schoon. Als het oppervlak zeer vuil is, maak het apparaat schoon met een doek die in zeepwater is ondergedompeld en wring de doek vervolgens goed uit. Veeg vervolgens nogmaals met een droge doek over het oppervlak. Maak het apparaat nooit schoon met alcohol, benzine, oplosmiddelen, vloeibare schoonmaakmiddelen of andere chemische producten. Gebruik nooit perslucht om stof te verwijderen. Laad de Bluetooth® stereo hoofdtelefoon minstens elke 3 maanden op om de levensduur van de batterij zo lang mogelijk te houden.

Dit product wordt gedekt door onze garantie van 2 jaar, met uitzondering van de geïntegreerde batterij, deze heeft een garantie van 6 maanden. Voor claims betreffende de garantie of nazorg, neem contact op met uw distributeur en presenteer een geldig aankoopbewijs. Onze garantie dekt fouten in materiaal en assemblage, met uitzondering van slijtage als gevolg van het niet naleven van deze gebruiksaanwijzing of onachtzaam gebruik van dit apparaat (zoals uit elkaar halen, blootstelling aan hitte en vochtigheid, enz). Bewaar de verpakking voor latere naslag. Ter verbetering van onze service kunnen productkleuren en -details zoals getoond op de verpakking, gewijzigd worden.

OPMERKING: Bewaar deze gebruiksaanwijzing, deze bevat belangrijke informatie.

Referentie : HPBT010series
Ontworpen en ontwikkeld in Europa - Gemaakt in China
© Lexibook®

Voor service na verkoop, neem contact op met onze teams:
www.lexibook.com



Dit product
is geen
speelgoed.



Richtlijnen voor milieubescherming:

Gebruikte elektronische apparaten horen niet thuis in het huisafval!
Wij vragen u daarom een bijdrage aan de bescherming van ons milieu te leveren en dit apparaat op de voorziene verzamelplaatsen af te geven.



Juiste verwijdering van de batterijen in dit product

(Van toepassing in landen met afzonderlijke inzamelsystemen)

Dit symbool geeft aan dat het product een geïntegreerde oplaadbare batterij bevat die onder de Europese Richtlijn 2013/56/EU valt en niet met het gewone huisvuil weggegooid mag worden.

Alle batterijen mogen niet met het gemeentelijk huisvuil worden weggegooid en moeten naar een erkend inzamelpunt in uw gemeente worden gebracht. Door te zorgen voor een juiste verwijdering van uw gebruikte batterijen helpt u om mogelijke negatieve gevolgen voor het milieu, en de gezondheid van mens en dier te voorkomen.

We raden u sterk aan om uw product in een erkend inzamelpunt of servicecentrum in te leveren om de oplaadbare accu op een professionele wijze te verwijderen.

Zoek naar informatie over het inzamelsysteem voor elektrische en elektronische producten, en oplaadbare batterijen die in uw gemeente van kracht is. Volg de geldende voorschriften in uw gemeente en gooi het product en de oplaadbare batterijen nooit weg met het gewone huisvuil.

Voor meer informatie over het weggooien van uw gebruikte batterijen, neem contact op met uw gemeente of plaatselijk inzamelpunt.

NEDERLANDS

UPACKING

Unpacking the device

Når du pakker ud, skal du sørge for, at følgende er inkluderet:

- 1 x Bluetooth®-stereohovedtelefon
- 1 x Brugervejledning
- 1 x Ledning med kabel 3,5mm jackstik
- 1 x USB-C-kabel

ADVARSEL: Al emballagemateriale, såsom tape, plastfolie, tråde og mærker er ikke en del af dette produkt og bør kasseres.

PLACERING AF KONTROLLER

1. ON/OFF knap - Bluetooth® ON/OFF
2. 3,5 mm-stik til tilslutning af hovedtelefonerne med kabel
3. PLAY/PAUSE-knap - Parrings- og opkaldsknap
4. Tilbage-knap / Højere lydstyrke
5. Fremad-knap / Lavere lydstyrke

OPLADNING

Hovedsæt oplades med mikro USB-kablet (medfølger) eller med en USB-adapter (medfølger ikke) 5V 1A

Strømforsyning

1. Bluetooth skal være slukket under opladningen.
2. Indsæt den lille ende af USB-C-kablet (inkluderet) i USB-C-opladningsporten til højre for tårnet.
3. Tilslut den anden ende af USB-C-kablet til USB-porten på din elektriske computer eller USB-type strømadapter, og tilslut det til en stikkontakt. Kontrollampen lyser rødt, mens hovedsættet oplades.
4. Når batteriet er helt opladet, slukkes kontrollampen automatisk.

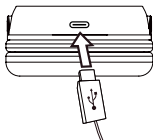

Bemærk: Du kan fortsætte med at nyde at lytte til musik med Aux In-kablet, når du oplader enheden.

ADVARSEL:

- Hvis batteriet udskiftes med en forkert type, opstår der risiko for eksplosion. Batteriet må kun erstattes med et identisk eller tilsvarende batteri.
- Batteriet må ikke udsættes for stærk varme såsom sollys, åben ild eller lignende.
- Hvis hovedsættet udsættes for kraftig elektromagnetisk interferens eller statisk elektricitet, kan der opstå funktionsfejl eller datatab. Hvis hovedsættet ikke fungerer, som den skal, så prøv at slukke den og tænde den igen eller at tage USB-kablet ud.

BRUG INSTRUKTION

Hovedtelefonen inkluderer 2 tilstande: trådløs med Bluetooth-forbindelse og kablet via AUX-IN-kablet (inkluderet):

- For at tænde / slukke hovedtelefonerne, skal du trykke lang tid på ON / OFF-knappen (1).
- I kablet tilstand skal du tilslutte AUX-IN-kablet til AUX-IN-stikket (2).
Forrige / sænk lydstyrken (5), Afspil / Pause (3) og næste / øg lydstyrken (4) -knapperne er deaktiverede. Brug kontrolknapperne på din musikafspiller.
- I Bluetooth®:
 - Tryk på Afspil / Pause for at starte eller stoppe lydsporet.
 - Kort tryk på knappen Forrige og Næste (4, 5) for at skifte mellem lydspor.
 - Tryk længe på knappen Forrige og Næste (4, 5) for at kontrollere lydstyrken.
 - Hovedsættet har en indbygget mikrofon, der kan bruges til telefonsamtaler. Du kan besvare et opkald ved at trykke én gang på (3). Du afslutter opkaldet ved at trykke én gang på (3).

- For at ændre tilstand skal du frakoble AUX-IN-kablet på hovedtelefonerne eller Bluetooth i din musikafspiller.

BLUETOOTH® PARRING

1. Tryk på Bluetooth-knappen (1) på hovedtelefonerne. LED-indikatoren blinker.
2. Tænd for Bluetooth®-funktionen på din enhed (smartphone, MP3-afspiller eller lignende).
3. Hvis enheden og hovedtelefonerne ikke bliver parret automatisk, skal du vælge "HPBT010" i listen over tilgængelige Bluetooth®-enheder.
4. Hvis parring er vellykket, stopper Bluetooth®-lampen med at blinke. Du kan afspille en lyd eller en videofil.
5. For at stoppe forbindelsen med hovedtelefonerne skal du frakoble Bluetooth på din lydafspiller.

Bemærk: Nogle musikafspillere understøtter ikke Bluetooth®-betjening fuldt ud. Derfor kan det være, at musikafspilleren ikke reagerer, når du trykker på knapperne afspil/pause samt foregående og næste nummer på hovedtelefonerne. Det kan også være, at musikafspilleren slukker. Hvis din musikafspiller reagerer på den måde, kan du bruge betjeningsknapperne på selve afspilleren i stedet for knapperne på hovedtelefonerne.

ADVARSEL: For høj lydstyrke kan føre til høreskader. Skru derfor ned for lydstyrken, inden du tilslutter hovedsæt.

Ordet Bluetooth® og tilhørende logoer er registrerede varemærker tilhørende Bluetooth SIG, Inc., og enhver anvendelse af disse varemærker af Lexibook® sker under licens. Andre varemærker og handelsnavne tilhører deres respektive ejere.

© 2020 Bluetooth SIG, Inc.

SPECIFIKATIONER

Input power	USB DC 5V $\overline{\text{---}}$ 1A
Batteri	lithium battery 3.7V, 1200mAh $\overline{\text{---}}$
Bluetooth-frekvensområde	2402-2480 MHz
Transmission	5.4dBm

KONFORMITETSERKLÆRING

Vi, Lexibook® S.A.
6 avenue des Andes
Bâtiment 11
91940 Les Ulis – France

erklærer herved under eget ansvar, at det følgende produkt:

Produkttype: Bluetooth® Stereo Headphones
Model: HPBT010series

Herved erklærer Lexibook Limited, at hovedsæt HPBT010series er i overensstemmelse med direktivet 2014/53 / EU. Den fulde tekst til EU-overensstemmelseserklæringen er tilgængelig på følgende internetadresse:
http://www.lexibook.com/doc/hpbt010/hpbt010_2.pdf



Yiu Wai Man
Produktudviklingschef
Hong Kong

DANSK

VEDLIGEHOLDELSE / GARANTI

Brug kun en blød, let fugtig klud til at rengøre enheden. Brug ikke vaskemiddel. Udsæt ikke enheden for direkte sollys eller nogen anden varmekilde. Dyp ikke enheden ned i vand. Enheden må ikke demonteres eller tabes. Forsøg ikke at dreje eller bøje enheden. For at forhindre fare for brand eller stød skal du afbryde enheden fra vekselstrømskilden, når du rengør den.

Dette produkt er dækket af vores 2-års garanti.

For ethvert krav under garantien eller eftersalg service, bedes du kontakte din forhandler og præsentere et gyldigt købsbevis. Vores garanti omfatter alle produktions-, materiale- og fabrikationsfejl, med undtagelse af forringelser der er en følge af manglende overholdelse af brugervejledningen eller skødesløs behandling af varmen (såsom demontering, udsættelse for varme og fugt, etc.). Det anbefales at gemme emballagen til fremtidig reference. Som et led i vores løbende indsats for at forbedre vore produkter, kan der forekomme ændringer i farver og detaljer fra produktet vist på emballagen.

BEMÆRK: Gem denne brugervejledning, da den indeholder vigtige oplysninger.

Reference: HPBT010series
Designet og udviklet i Europa – Fremstillet i Kina
© Lexibook®



Dit produkt
is geen
speelgoed.



Miljøbeskyttelse:

Uønskede elektriske apparater kan genbruges og må ikke kasseres sammen med det almindelige husholdningsaffald! Vær aktivt med til at støtte bevarelsen af naturens ressourcer og hjælp med til at beskytte miljøet ved at aflevere produktet på den kommunale genbrugsplads (hvor sådanne forefindes).



Korrekt bortskaffelse af batterier i dette produkt



Gælder i lande med separate indsamlingssystemer)
Dette symbol betyder, at produktet indeholder et indbygget genopladeligt batteri, der er omfattet af det europæiske direktiv 2013/56 / EU, som ikke kan bortskaffes sammen med normalt husholdningsaffald. Alle batterier skal bortskaffes separat fra det kommunale affaldsstrøm via udpegede indsamlingsfaciliteter udpeget af regeringen

eller de lokale myndigheder. Korrekt bortskaffelse af dine gamle batterier hjælper med at forhindre potentielle negative konsekvenser for miljøet, dyre- og menneskers sundhed. Vi anbefaler dig kraftigt at tage dit produkt til et officielt indsamlingssted eller et servicecenter for at få en professionel til at fjerne det genopladelige batteri. Informer dig selv om det lokale separate indsamlingssystem for elektriske og elektroniske produkter og genopladelige batterier. Følg de lokale regler, og bortskaf aldrig produktet og genopladelige batterier sammen med normalt husholdningsaffald. For mere detaljeret information om bortskaffelse af dine gamle batterier, bedes du kontakte dit bykontor eller servicecenter for bortskaffelse af affald.

DANSK

Laitteen purkaminen pakkauksesta

Laitteen purkaminen pakkauksesta

Kun pakkaat pakkausta, varmista, että seuraavat osat ovat mukana:

- 1 x 2-in-1 Bluetooth®-kuulokkeet
- 1 x käyttöohje
- 1 x 3,5 mm AUX-IN-kaapeli
- 1 x C-tyyppin USB-latauskaapeli

VAROITUS: Kaikki pakkausmateriaalit, kuten nauha, muovilevyt, johtositeet ja etiketit, eivät ole osa tätä tuotetta, ja ne tulee hävittää.

VALVONTAEN SIJAINTI

1. PÄÄLLE / POIS-painike - Bluetooth®
2. AUX-IN-liitäntä
3. Toisto / tauko-painike - Vastaa puheluun
4. Seuraava kappale / lisää äänenvoimakkuutta
5. Edellinen raita / Pienennä äänenvoimakkuutta

VIRTALÄHDE

Bluetooth®-kuulokkeet toimivat USB-tyyppin C latauskaapelilla (mukana) tai USB-tyyppisellä sovitimella (ei mukana) 5V 1A.

Virtalähde

1. Tarkista, että Bluetooth on kytketty pois päältä.
2. Aseta C-tyyppin USB-kaapelin (mukana toimitettu) pieni pää laitteen tyyppin C USB-latausporttiin.
3. Kytke USB-kaapelin toinen pää virtalähteeseen tietokoneeseen tai USB-tyyppisen virtalähteen USB-porttiin ja kytke se pistorasiaan. Laitteen oikealla puolella oleva LED-valo palaa punaisena laitteen latauksen aikana.
4. Kun lataus on valmis, LED-valo sammuu.

Nauti musiikin kuuntelusta edelleen Aux In -kaapelilla lataamalla laitetta.

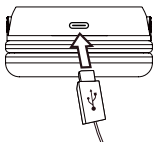

Huomaa: Huomaa, että C-tyyppin USB-kaapelia voidaan käyttää vain akun lataamiseen, ei tiedonsiirtoon.

VAROITUS:

- Merkittävät sähkömagneettiset häiriöt tai sähköstaattiset purkaukset voivat aiheuttaa laitteen toimintahäiriön tai menettää tietoja. Jos laite ei toimi oikein, sammuta se ja kytke se sitten uudelleen tai irrota USB-kaapeli.
- Räjähdyksenvaara, jos paristo vaihdetaan väärin. Vaihda se vain samalle tai vastaavalle akulle. (Vain huolto-ohjeet; käyttäjän ei ole tarkoitus vaihtaa akkua).
- Akkua ei saa altistaa korkeille lämpötiloille, kuten auringonvalolle, tulelle tai vastaavalle.

TOIMINNOT & TILAT

Kuulokkeissa on 2 tilaa: langaton Bluetooth-yhteydellä ja johdotettu AUX-IN-kaapelilla (mukana).

- Kytke kiinteässä tilassa AUX-IN-kaapeli AUX-IN-liittimeen (2). Edellinen / pienennä äänenvoimakkuutta (5), Toisto / Tauko (3) ja seuraava / lisää äänenvoimakkuutta (4) -painikkeet ovat poissa käytöstä. Käytä soittimen ohjauspainikkeita.
- Bluetooth®:
 - Aloita tai keskeytä ääniraita painamalla Toisto / Tauko (3) -painiketta.

- Vaihda ääniraita lyhyesti painamalla Edellinen ja Seuraava-painikkeita (4, 5).
- Paina pitkään Edellinen ja Seuraava-painikkeita (4, 5) äänenvoimakkuuden säätämiseksi
- Kuulokkeet on varustettu mikrofonilla, jota voit käyttää puheluihin. Paina puhelupainiketta (3) kerran vastataksesi puheluihin. Lopeta puhelu painamalla soittopainiketta (3) uudelleen.
- Vaihdaaksesi tilaa, irrota AUX-IN-kaapeli kuulokkeista tai musiikkisoittimen Bluetooth.

BLUETOOTH® PAIRING

1. Paina kuulokkeiden Bluetooth-painiketta (1). LED-merkkivalo vilkkuu.
2. Aktivoi Bluetooth®-toiminto henkilökohtaisella laitteellasi (älypuhelin, MP3-
lektori jne.) Ja varmista, että se on löydettävissä.
3. Vahvista pariliitos tai valitse Bluetooth®-nimi "HPBT010" liittääksesi
soittimen kuulokkeisiin.
4. Jos pariliitos onnistuu, Bluetooth®-valo lakkaa vilkkumasta. Voit toistaa
ääni- tai videotiedoston.
5. Voit lopettaa yhteyden kuulokkeilla irrottamalla Bluetooth-soittimesi.

Bluetooth®-sanamerkki ja logot ovat Bluetooth SIG, Inc.:n omistamia rekisteröityjä tavaramerkkejä, ja Lexibook® käyttää näitä tavaramerkkejä lisenssillä. Muut tavaramerkit ja kauppanimet ovat niiden omistajien tavaramerkkejä.

© 2020 Bluetooth SIG, Inc.

Huomaa: Jotkin musiikkisoittimet eivät tue täysin Bluetooth®-ääniohjuksia. Toisto / tauko, Bluetooth®-kaiuttimen edellinen ja seuraava painikkeet eivät ehkä vastaa. Kuulokkeet voivat myös sammua. Käytä musiikkisoittimen näytön raidan säätimiä saadaksesi parhaan mahdollisen hallintakokemuksen mainitussa soittimessa.

SOITTA PUEHELMELLA

Kuulokkeet on varustettu mikrofonilla, jota voit käyttää puheluihin. Paina puhelupainiketta (3) kerran vastataksesi puheluihin. Lopeta puhelu painamalla soittopainiketta (3) uudelleen.

VAROITUS: Liian suuri äänenvoimakkuus, etenkin kuulokkeita käytettäessä, voi vahingoittaa kuuloa. Tästä syystä pienennä äänenvoimakkuutta.

SPECIFICATIONS

Syöttöteho	USB DC 5V $\overline{\text{---}}$ 1A
Akku	lithium battery 3.7V, 1200mAh $\overline{\text{---}}$
Bluetooth-taajuusalue	2402-2480 MHz
Voimansiirtoteho	5.4dBm

VAATIMUSTENMUKAISUUSVAKUUTUS

Lexibook® S.A.
6 avenue des Andes
Vaihe 11
91940 Les Ulis - Ranska

Tuotteen tyyppi: Bluetooth®-stereokuulokkeet
Tyyppimerkintä: HPBT010 -sarja

Tällöin Lexibook Limited vakuuttaa, että laitetyyppi HPBT010series on direktiivin 2014/53 / EU mukainen.

EU-vaatimustenmukaisuusvakuutuksen koko teksti on saatavana seuraavassa Internet-osoitteessa:

http://www.lexibook.com/doc/hpbt010/hpbt010_2.pdf



Yiu Wai Man

Yiu Wai Man
Product Development Manager
Hong Kong

HUOLTO JA TAKUUT

Varmista, että katkaiset laitteen virta ja irrota virtajohto ennen puhdistamista. Pyyhi laite pehmeällä, kuivalla liinalla. Jos pinnat ovat erityisen likaisia, puhdista ne liinalla, joka on liotettu saippuaveteen ja kierretty sitten huolellisesti. Pyyhi uudelleen kuivalla liinalla. Älä koskaan käytä alkoholia, bensiiniä, liuottimia, puhdistusaineita tai muita kemiallisia tuotteita. Älä käytä paineilmaa pölyn poistamiseen. Lataa ainakin Bluetooth®-stereokuulokkeet 3 kuukauden välein akun käyttöiän säilyttämiseksi.

Tämä tuote kuuluu 2 vuoden takuuhjelmaamme lukuun ottamatta integroitua akkua, jolle on annettu 6 kuukauden takuu. Jos sinulla on takuuseen tai myynnin jälkeiseen palveluun liittyviä vaatimuksia, ota yhteys jälleenmyyjään ja lähetä voimassa oleva ostotodistus. Takuumme kattaa kaikki valmistusmateriaali- ja valmistusvirheet lukuun ottamatta kaikkia vaurioita, jotka johtuvat käyttöohjeen noudattamatta jättämisestä tai mistä tahansa tämän osan toteuttamasta huolimattomasta toiminnasta (kuten purkamisen, altistaminen lämmölle ja kosteudelle jne.). Pakkauksia on suositeltavaa säilyttää muihin tarkoituksiin. Palvelumme jatkamisen parantamiseksi voimme tehdä muutoksia pakkauksissa näkyviin väreihin ja tuotteen yksityiskohtiin. HUOMAUTUS: Pidä tämä käyttöohje, se sisältää tärkeitä tietoja.

Viite: HPBT010 -sarja



This product
is not a toy.



Suunniteltu ja kehitetty Euroopassa - Valmistettu Kiinassa
© Lexibook®

Ympäristönsuojelu:

Ei-toivotut sähkölaitteet voidaan kierrättää, eikä niitä tule hävittää tavallisen talousjätteen mukana! Tue aktiivisesti luonnonvarojen säilyttämistä ja auta ympäristöä suojelemalla palauttamalla tämä laite keräyskeskukseen (jos käytettävissä).



Tuotteen paristot on hävitettävä oikein

(Sovellettavissa maissa, joissa on erillinen keräysjärjestelmä) Tämä symboli tarkoittaa, että tuote sisältää sisäänrakennetun ladattavan akun, jota koskee Euroopan direktiivi 2013/56 / EU, jota ei voida hävittää tavallisen talousjätteen mukana. Kaikki paristot on hävitettävä erillään yhdyskuntajätteestä virtaamalla hallituksen

tai paikallisten viranomaisten nimeämien keräyslaitosten kautta. Vanhojen paristojen oikea hävittäminen auttaa estämään mahdollisia kielteisiä vaikutuksia ympäristöön, eläinten ja ihmisten terveyteen. Suosittelemme, että viemme tuotteen viralliseen keräyspisteeseen tai huoltokeskukseen, jotta ammattilainen voi poistaa ladattavan akun. Kerro itsesi paikallisesta erilliskeräysjärjestelmästä sähkö- ja elektroniikkatuotteille ja ladattaville akkuille. Noudata paikallisia sääntöjä äläkä hävitä tuotetta ja ladattavia paristoja tavallisen talousjätteen mukana. Lisätietoja vanhojen paristojen hävittämisestä saat kaupungin virastolta tai jätteiden huoltokeskuksesta.

SUOMALAINEN

UPPPACKNING

Packa upp enheten

När du packar upp, se till att följande inkluderas:

- 1 x Bluetooth® stereohörlurar
- 1 x Användarhandbok
- 1 x kabel med kabel 3,5 mm uttag
- 1 x USB-C-kabel

WARNING: Allt förpackningsmaterial, såsom tejp, plastfolie, trådar och märken ingår inte i denna produkt och bör kasseras.

PLATS AV KONTROLL

1. PÅ / AV-knapp - Bluetooth® PÅ / AV
2. 3,5 mm kontakt för att ansluta hörlurarna med kabel
3. PLAY / PAUSE-knapp - Koppla ihop och ringa-knappen
4. Tillbaka knapp / Högre volym
5. Framåt-knapp / Lägre volym

LADDNING

Headset laddat med mikro-USB-kabel (medföljer) eller med en USB-adapter (medföljer inte) 5V 1A

Strömförsörjning

1. Bluetooth måste stängas av under laddning.
2. Sätt i den lilla änden av USB-C-kabeln (medföljer) i USB-C-laddningsporten till höger om enheten.
3. Anslut den andra änden av USB-C-kabeln till USB-porten på din elektriska dator eller USB-nätadapter och anslut den till ett eluttag. Kontrollampen lyser rött medan headsetet laddas.
4. När batteriet är fulladdat slocknar indikatorlampan automatiskt.

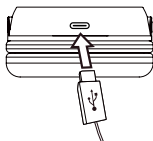

Obs! Du kan fortsätta njuta av att lyssna på musik med Aux In-kabeln medan du laddar enheten.

WARNING:

- Om batteriet byts ut mot en felaktig typ finns det risk för explosion. Batteriet får bara bytas ut mot ett identiskt eller motsvarande batteri.
- Utsätt inte batteriet för stark värme som solljus, öppna lågor eller liknande.
- Om headset utsätts för stark elektromagnetisk störning eller statisk elektricitet kan fel eller dataförluster uppstå. Om headsetet inte fungerar ordentligt kan du försöka stänga av och slå på det igen eller koppla ur USB-kabeln.

ANVÄNDANVISNINGAR

Hörlurarna har två lägen: trådlös med Bluetooth-anslutning och kabel via AUX-IN-kabeln (ingår):

- För att slå på / stänga av hörlurarna, håll ner ON / OFF-knappen (1).
- Anslut AUX-IN-kabeln till AUX-IN-uttaget (2) i kabelanslutet läge. Knapparna Föregående / Minska volym (5), Spela / Paus (3) och Nästa / Öka volym (4) är avaktiverade. Använd kontrollknapparna på din musikspelare.
- I Bluetooth®:
 - Tryck på Play / Pause för att starta eller stoppa ljudspåret.
 - Tryck kort på knappen Föregående och Nästa (4, 5) för att växla mellan ljudspår.



- Tryck och håll ned knapparna Föregående och Nästa (4, 5) för att kontrollera volymen.
- Headsetet har en inbyggd mikrofon som kan användas för telefonsamtal. För att besvara ett samtal trycker du på (3) en gång. För att avsluta samtalet, tryck på (3) en gång.
- För att ändra läget, koppla bort AUX-IN-kabeln på hörlurarna eller Bluetooth i musikspelaren.

BLUETOOTH® PARRING

1. Tryck på Bluetooth-knappen (1) på hörlurarna. LED-indikatorn blinkar.
2. Slå på Bluetooth®-funktionen på din enhet (smartphone, MP3-spelare eller liknande).
3. Om enheten och hörlurarna inte kopplas ihop automatiskt väljer du "HPBT010" i listan över tillgängliga Bluetooth®-enheter.
4. Om parningen lyckas slutar Bluetooth®-lampan att blinka. Du kan spela en ljud- eller videofil.
5. För att koppla bort hörlurarna, koppla bort Bluetooth på ljudspelaren.

Ordet Bluetooth® och dess logotyper är registrerade varumärken som tillhör Bluetooth SIG, Inc. och all användning av sådana märken av Lexibook® är under licens. Andra varumärken och handelsnamn tillhör respektive ägare.

© 2020 Bluetooth SIG, Inc.

Obs! Vissa musikspelare stöder inte Bluetooth®-funktionen helt. Därför kanske musikspelaren inte svarar när du trycker på uppspelning / pausknapparna samt föregående och nästa spår på hörlurarna. Det kan också hända att musikspelaren stängs av. Om din musikspelare svarar på detta sätt kan du använda kontrollknapparna på själva spelaren istället för knapparna på hörlurarna.

WARNING: För hög volym kan leda till hörselskador. Sänk därför ned volymen innan du ansluter headsetet.

SPECIFIKATIONER

Ingångseffekt	USB DC 5V $\overline{\text{---}}$ 1A
Batteri	lithium battery 3.7V, 1200mAh $\overline{\text{---}}$
Bluetooth-frekvensområde	2402-2480 MHz
Överföring	5.4dBm

FÖRKLARING AV ÖVERENSSTÄMMELSE

Vi, Lexibook® S.A.
6 avenue des Andes
Byggnad 11
91940 Les Ulis – Frankrike

hävdar härmed på eget ansvar att följande produkt:

Produkttyp: Bluetooth® stereohörlurar
Modell: HPBT010series

Lexibook Limited förklarar härmed att HPBT010series headset uppfyller direktivet

2014/53 / EU. Den fullständiga texten till EU-försäkran om överensstämmelse finns på följande internetadress:
http://www.lexibook.com/doc/hpbt010/hpbt010_2.pdf

Yiu Wai Man
Produktudviklingschef
Hong Kong

SVENSKA



UNDERHÅLL / GARANTI

Rengör enheten endast med en mjuk, lätt fuktig trasa. Använd inte tvättmedel. Utsätt inte enheten för direkt solljus eller någon annan värmekälla. Sänk inte ned enheten i vatten. Demontera inte eller tappa enheten. Försök inte rotera eller böja enheten. För att förhindra risken för brand eller chock, koppla bort enheten från nätkällan när du rengör den.

Denna produkt täcks av vår 2-års garanti. För garanti eller serviceavtal, kontakta din återförsäljare och visa ett giltigt bevis på köp. Vår garanti täcker alla tillverknings-, material- och tillverkningsfel, med undantag för försämring som beror på bristande överensstämmelse med bruksanvisningen eller slarvig hantering av värmen (såsom demontering, exponering för värme och fukt, etc.). Det rekommenderas att spara förpackningen för framtida referens. Som en del av våra pågående ansträngningar för att förbättra våra produkter kan det ske förändringar i färger och detaljer från produkten som visas på förpackningen.

OBS: Spara den här användarhandboken eftersom den innehåller viktig information.

Reference: HPBT010series
Designet og udviklet i Europa – Fremstillet i Kina
© Lexibook®



Dette produkt er ikke et legetøj.



Miljöskydd:

Oönskade elektriska apparater kan återvinnas och får inte kastas med vanligt hushållsavfall! Ta en aktiv del i att stödja bevarande av naturens resurser och skydda miljön genom att lämna in produkten på den kommunala återvinningsplatsen (där sådana finns).



Korrekt bortskaffande av batterier i denna produkt



(Gäller länder med separata insamlingssystem)
Denna symbol innebär att produkten innehåller ett inbyggt uppladdningsbart batteri som omfattas av EU-direktiv 2013/56 / EÜ, som inte kan kasseras med normalt hushållsavfall. Alla batterier måste bortskaffas separat från den kommunala avfallsströmmen via särskilda insamlingsanläggningar som utsetts av regeringen eller lokala myndigheter. Korrekt avfallshantering av dina gamla batterier hjälper till att förhindra eventuella negativa konsekvenser för miljön, djur- och människors hälsa. Vi rekommenderar starkt att du tar din produkt till en officiell insamlingsplats eller ett servicecenter för att få en professionell ta bort det laddningsbara batteriet. Informera dig själv om det lokala separata insamlingssystemet för elektriska och elektroniska produkter och laddningsbara batterier. Följ lokala bestämmelser och kassera aldrig produkten och uppladdningsbara batterier med normalt hushållsavfall. För mer detaljerad information om bortskaffande av dina gamla batterier, vänligen kontakta ditt stadskontor eller servicecenter för avfallshantering.

INSTALLASJON

Pakk ut enheten

Når du pakker ut, sørg for at følgende elementer er inkludert:

- 1 x 2-i-1 Bluetooth®-hodetelefoner
- 1 x bruksanvisning
- 1 x 3,5 mm AUX-IN-kabel
- 1 x USB-type ladekabel

ADVARSEL: Alt emballasje, for eksempel tape, plastark, stålbånd og merker er ikke en del av dette produktet og bør kastes.

BELIGGENHETSPLASSERIN

1. PÅ / AV-knapp - Bluetooth® PÅ / AV
2. AUX-IN-kontakt
3. Spill / pause-knapp - Innkommende anrop svarer mot slutten
4. Neste spor / Øk volumet
5. Førrige spor / senk volumet

STRØMFORSYNING

Bluetooth®-hodetelefonene fungerer med USB-type C-ladekabel (inkludert) eller med en USB-type adapter (ikke inkludert) 5V 1A.

Strømforsyning

1. Kontroller at Bluetooth er slått av.
2. Sett den lille enden av USB-typen C-kabelen (inkludert) i USB-ladeporten til høyre på enheten.
3. Koble den andre enden av USB-kabelen til USB-porten på datamaskinen din eller strømadapteren av USB-typen, og koble den til en stikkontakt.

Lysdioden til høyre for enheten lyser rødt når enheten lader.

4. Når ladingen er fullført, slukker LED-lampen.

Fortsett å glede deg til å høre på musikk med Aux In-kabelen når du lader enheten.

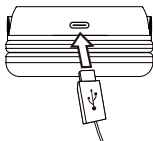

Merk: Vær oppmerksom på at USB-kabelen av type C kun kan brukes til batterilading og ikke til dataoverføring.

ADVARSEL:

- Betydelig elektromagnetisk forstyrrelse eller elektrostatisk utladning kan føre til at enheten fungerer som den skal, eller mister data. Hvis enheten ikke fungerer som den skal, må du slå den av og deretter på igjen, eller koble fra USB-kabelen.
- Eksplosjonsfare hvis batteriet skiftes feil. Bytt det bare ut med samme batteri eller et tilsvarende batteri. (Kun for serviceinstruksjoner; batteriet er ikke ment å erstattes av brukeren).
- Batteriet skal ikke utsettes for høye temperaturer, for eksempel sollys, brann eller noe lignende.

FUNKSJONER & MODUS

Hodetelefonene har to modus: trådløs med Bluetooth-tilkobling og kablet via AUX-IN-kabelen (inkludert).

- I kablet modus kobler du AUX-IN-kabelen til AUX-IN-kontakten (2). Førrige / senk volum (5), Spill / pause (3) og neste / øk volum (4) -knappene er deaktivert. Bruk kontrollknappene på musikkspilleren.
- I Bluetooth®:
 - Trykk på Spill / pause (3) for å starte eller pause lydsporet.



- Trykk kort på knappen Forrige og Neste (4, 5) for å endre lydspor.
 - Trykk lenge på Forrige og Neste knapper (4, 5) for å kontrollere volumet
 - Hodetelefonene er utstyrt med en mikrofon som du kan bruke til samtaler. Trykk på anropsknappen (3) en gang for å svare på anrop. For å avslutte et anrop, trykk på anropsknappen (3) igjen.
- For å endre modus, kobler du fra AUX-IN-kabelen på hodetelefonene eller Bluetooth i musikkspilleren.

BLUETOOTH®-TILKOBLING

1. Trykk på Bluetooth-knappen (1) på hodetelefonene. LED-indikatoren vil blinke.
2. Aktiver Bluetooth®-funksjonen på din personlige enhet (smarttelefon, MP3-lector, etc.), og sørg for at den er i synlig modus.
3. Bekreft sammenkobling, eller velg Bluetooth®-navnet "HPBT010" for å koble spilleren til hodetelefonene.
4. Hvis sammenkoblingen er vellykket, vil Bluetooth®-lampen slutte å blinke. Du kan spille av en lyd- eller videofil.
5. For å stoppe forbindelsen med hodetelefonene, kobler du Bluetooth fra lydspilleren.

Bluetooth®-ordmerket og logoene er registrerte varemerker som eies av Bluetooth SIG, Inc. og all bruk av slike merker av Lexibook® er under lisens. Andre varemerker og handelsnavn er de tilhørende eierne.

© 2020 Bluetooth SIG, Inc.

Merk: Noen musikkspillere støtter ikke fullt ut Bluetooth®-lydkontroller. Spill av / pause, forrige og neste knapp på Bluetooth®-høytaleren svarer kanskje ikke. Hodetelefonene kan også slå seg av. For å få den beste kontrollopplevelsen i nevnte spiller, bruk sporskontrollene på skjermen til musikkspilleren din.

ANROP

Hodetelefonene er utstyrt med en mikrofon som du kan bruke til samtaler. Trykk på anropsknappen (3) en gang for å svare på anrop. For å avslutte et anrop, trykk på anropsknappen (3) igjen.

FORSIKTIG: For høyt volum, spesielt når du bruker hodetelefoner, kan skade hørselen. Av denne grunn, vennligst skru ned volumet.

SPESIFIKASJONER

Inngangseffekt	USB DC 5V $\overline{\text{---}}$ 1A
Batteri	lithium battery 3.7V, 1200mAh $\overline{\text{---}}$
Bluetooth frekvensområde	2402-2480 MHz
Overføringskraft	5.4dBm

OVERENSSTEMMELSESKLÆRING

Lexibook® S.A.
6 avenue des Andes
Bâtiment 11
91940 Les Ulis - Frankrike

Produkt: Bluetooth® stereohodetelefoner
Typebetegnelse: HPBT010series

Herved erklærer Lexibook Limited at utstyrstypen HPBT010series er i samsvar med direktiv 2014/53 / EU.

Den fullstendige teksten til EU-samsvarserklæringen er tilgjengelig på følgende internettsadresse:

http://www.lexibook.com/doc/hpbt010/hpbt010_2.pdf





Yiu Wai Man
Product Development Manager
Hong Kong

HUOLTO JA TAKUUT

Forsikre deg om at du slår av enheten og kobler fra strømkabelen før rengjøring. Tørk enheten med en myk, tørr klut. Hvis overflatene er spesielt skitne, rengjør du dem med en klut som er dynket i såpevann og deretter vrenses grundig ut. Tørk igjen med en tørr klut. Bruk aldri alkohol, bensin, løsemidler, rengjøringsprodukter eller andre kjemiske produkter. Og ikke bruk trykkluft for å fjerne støv. Lad minst Bluetooth® stereohodetelefoner en gang hver tredje måned for å opprettholde batteriets levetid.

Dette produktet dekkes av vårt 2-års garantiprogram, bortsett fra det integrerte batteriet som er dekket av en 6-måneders garanti. Kontakt forhandleren din og fremvis et gyldig kjøpsbevis for ethvert krav under garantien eller etter salgstjenesten. Garantien vår dekker ethvert produksjonsmateriale og utførelsesdefekt, med unntak av forringelser som følge av manglende overholdelse av bruksanvisningen eller fra uforsiktig handling som er utført på dette elementet (for eksempel demontering, eksponering for varme og fuktighet, etc.). Det anbefales å oppbevare emballasjen for ytterligere referanse. I et forsøk på å fortsette å forbedre tjenestene våre, kan vi implementere endringer på fargene og detaljene i produktet som vises på emballasjen.

MERKNAD: Oppbevar denne bruksanvisningen, den inneholder viktig informasjon.

Hensvisning: HPBT010series
Designet og utviklet i Europa - Laget i Kina

© Lexibook®



This product
is not a toy.



Miljøvern:

Uønskede elektriske apparater kan resirkuleres og bør ikke kastes sammen med vanlig husholdningsavfall! Vennligst støtt bevaring av ressurser og beskytt miljøet ved å returnere dette apparatet til et oppsamlingscenter (hvis tilgjengelig).



Riktig avhending av batterier i dette produktet

(Gjelder i land med separate innsamlingsystemer)

Dette symbolet betyr at produktet inneholder et innebygd oppladbart batteri dekket av europeiske direktiv 2013/56 / EU, som ikke kan kastes sammen med vanlig husholdningsavfall. Alle

batterier skal kasseres separat fra den kommunale avfallsstrømmen via spesielle innsamlingsanlegg utnevnt av myndighetene eller de lokale myndighetene. Riktig avhending av gamle batterier vil bidra til å forhindre potensielle negative konsekvenser for miljøet, dyre- og menneskers helse. Vi anbefaler deg sterkt å ta produktet ditt til et offisielt innsamlingssted eller et servicesenter for å få en fagperson til å fjerne det oppladbare batteriet. Informer deg om det lokale separate innsamlingsystemet for elektriske og elektroniske produkter og oppladbare batterier. Følg lokale regler og kast aldri produktet og oppladbare batterier med vanlig husholdningsavfall. For mer detaljert informasjon om avhending av gamle batterier, vennligst kontakt bykontoret eller avfallssenteret.

IM code: HPBT010series_2021versionIM2360

41

NORSK