

Voiture télécommandée / RC car / Coche RC

CROSSLANDER® TIREH

RC car

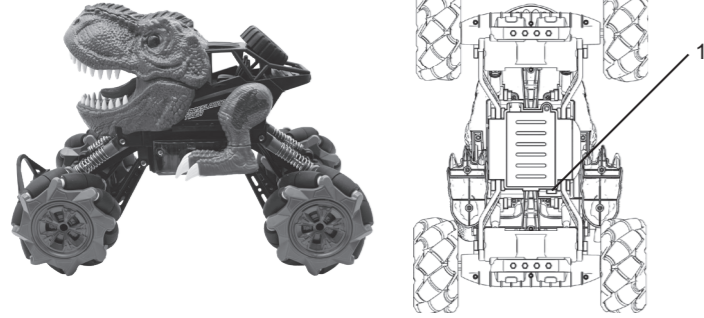

2.4 G remote

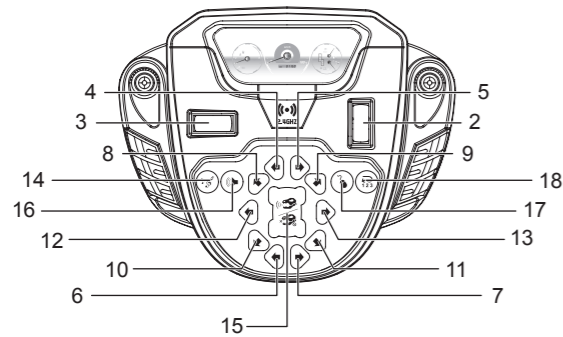

Mode d'emploi • Instruction manual
Manual de instrucciones • Manual de instruções
Manuale di istruzioni • Bedienungsanleitung
Gebruikershandleiding

LEXIBOOK®
RC57

ENGLISH

SAFETY INSTRUCTIONS

PLEASE READ BEFORE OPERATING THIS EQUIPMENT.

Before using the unit, be sure to read all operating instructions carefully. Please note that these are general precautions and may not pertain to your unit.

- Read this Instruction Manual before you attempt to connect or operate the appliance.
- Keep these instructions in good condition. Heed all warnings. Follow all instructions.
- Save this Instruction Manual for future reference.
- The apparatus shall not be exposed to dripping or splashing and no objects filled with liquids, such as vases, shall be placed on the product. Dry location use only.
- No naked flame source, such as candles, should be placed on the product.
- Ventilation should not be impeded by covering the ventilation openings.
- Only use accessories, which are specified by the manufacturer.
- Use replacement parts, which are specified by the manufacturer.
- Install the unit in accordance with the manufacturer's instructions.
- Place the unit where there is good ventilation. Place the system on a flat, hard and stable surface. Do not expose to temperatures above 104°F. Allow at least 4 inches clearance from the rear and the top of the unit and 2 inches from each side.
- Press the players buttons gently. Pressing them too hard can damage the player.
- Dispose of used batteries in an environmental-responsible manner.
- Always ensure that the product is unplugged from the electrical outlet before moving or cleaning. Clean it with dry cloth only.
- Turn off the product during lightning, storms or when it will not be used for long periods of time.
- This product has no user-serviceable parts. Do not attempt to repair this product yourself. Only qualified service personnel should perform servicing. Take the product to the electronics repair shop of your choice for inspection and repair.
- NEVER let anyone, especially children, push anything into holes, slots or any other openings in the unit's casing as this could result in a fatal electric shock.
- Do not place the unit near TVs, speakers and other objects that generate strong magnetic fields.
- Do not leave the unit unattended when it is in use.
- Keep minimum distances around the apparatus for sufficient ventilation.
- The ventilation should not be impeded by covering the ventilation openings with items, such as newspapers, table-cloths, curtains, etc.
- The use of apparatus in moderate climates.
- Batteries should be disposed properly. Take them to the collection container in order to protect the environment.

CONTENTS

When unpacking, ensure that the following elements are included:
1 x RC car 1 x 2.4 G remote control
1 x rechargeable battery pack 1 x USB charging cable (for the car) 1 x instruction manual
1 x pipette

WARNING: All packaging materials, such as tape, plastic sheets, wire ties and tags are not part of this toy and should be discarded for your child's safety.

PRODUCT DESCRIPTION

- | | | |
|------------------------------------|----------------------------------|--|
| 1. On/Off switch | 8. Diagonal left-front drifting | 15. (Short press) dinosaur sound and fog stream/ (Long press) stop dinosaur sound and fog stream |
| 2. Forward/Backward | 9. Diagonal right-front drifting | 16. Roar Sound |
| 3. Turn left/right | 10. Diagonal left-rear drifting | 17. Program |
| 4. Front wheels drift to the left | 11. Diagonal right-rear drifting | 18. Demo |
| 5. Front wheels drift to the right | 12. Left drift | |
| 6. Back wheels drift to the left | 13. Right drift | |
| 7. Back wheels drift to the right | 14. Dance | |

POWER SUPPLY

Your RC car operates with a 3.7V === 1200mAh Li-ion rechargeable battery pack, (included), that can be charged with the 5.0V === 2.0A USB charging cable.

The remote control operates with 2 x 1.5V === AA/LR6 batteries (not included).

Charging the car :

- Check that the unit is switched off.
- Using a screwdriver, open the battery door located at the rear of the unit.
- Delicately remove the rechargeable battery from the compartment. Unplug it by pinching both sides of the connector (see figure 1)
- Insert the small end of the USB charging cable (included) into the battery connector.
- Connect the other end of the USB cable into the USB port of your powered computer (see figure 2).
- The LED indicator on the USB cable turns red when charging, and turn off when fully charged.

Charging time: 2-3 hours / Playing time: 20 minutes

Installing batteries in the 2.4 G remote control:

- Using a screwdriver, open the battery door located at the rear of the unit.
- Insert 2 x 1.5V === AA/LR6 batteries observing the polarity markings inside the battery compartment.
- Close the battery compartment and tighten the screw.

Specifications:

RC car:
USB cable (included): Input: 5.0V === 2.0A Output: 3.7V === 500mA

The toy is only to be connected to equipment bearing the following symbol.



Note: If connect with an adaptor, pleaseonly use the adaptor for toys and it should be with this symbol

Note: Please note that the USB cables can be used for battery charging only and not for data transfer.

WARNING: For the purposes of recharging the battery, only use the detachable supply unit provided with this toy.

WARNING: The toy is not to be connected to more than the recommended number of transformers or power supplies.

Warning: Disconnect the adapter if the game is not used for a long period of time to prevent overheating. When the game is powered by an adapter, do not play outside. Check the state of the adapter and the connection cords regularly. If their condition is deteriorating, do not use the adapter until it has been repaired. The toy shall only be used with a transformer for toys. The adapter is not a toy. The device should be disconnected from the power supply to be cleaned if liquids are used for cleaning. The toy is not intended for children under 3 years old. Misuse of transformer can cause electrical shock.

Parental advisory: transformer and adaptor for toys are not intended to be used as a toy. The usage must be under parental advice.

Warning:
- Danger of explosion if battery is incorrectly replaced. Please only replace it with the same or equivalent battery.
- The battery should not be exposed to high temperatures, such as sunlight, fire or anything similar.
- The normal function of the product may be disturbed by strong electromagnetic interference. If so, simply reset the product to resume normal operation by following the instruction manual. In case the function could not resume, please use the product in other location.

WARNING: Mal-function or loss of memory may be caused by strong frequency interference or electrostatic discharge. Should any abnormal function occur, switch it off and then on again, or unplug the USB cable, or remove the batteries and insert them again.

Non-rechargeable batteries are not to be recharged. Rechargeable batteries are to be removed from the toy before being charged. Rechargeable batteries are only to be charged under adult supervision. Different types of batteries or new and used batteries are not to be mixed. Only batteries of the same or equivalent type as recommended are to be used. Batteries are to be inserted with the correct polarity. Exhausted batteries are to be removed from the toy. The supply terminals are not to be short circuited. Do not throw batteries into a fire. Remove the batteries if you are not going to use the game for a long period of time. Battery shall not be exposed to excessive heat such as sunshine, fire or the like.

GETTING STARTED

Make sure the car is charged and the batteries are inserted in the remote control, then turn them on by switching ON the ON/OFF button located under the car (button 1).

How to use the RC car

Forward/Backward (button 2)

Push the right stick up to run forward and down to run backward. Push and hold the right stick up/down. It will make the vehicle keep driving forward/backward.

Turn left/right (button 3)

Push the left stick to the left to turn left and to the right to turn right. Push and hold the left stick to the left/right. It will make the vehicle keep turning left/right.

Wheels drifts (buttons 4, 5, 6 and 7)

Press these buttons to drift the vehicle's front or rear wheels to the left or to the right. If you hold down this button, the wheels will continue to drift towards the direction indicated.

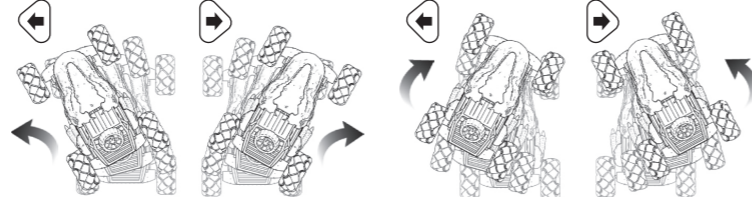

45° drifting: diagonal movements (buttons 8, 9, 10, 11)

Press these buttons to drift the vehicle diagonally forward or backward to the right or to the left. Press and hold this button to keep the vehicle drifting.

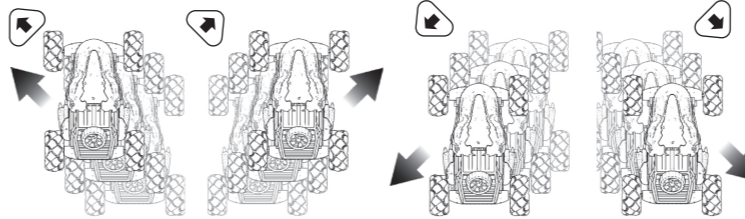

Left/right slide (Buttons 12 and 13)

Press these buttons to make the vehicle slide to the left or to the right. If you hold down this button, the vehicle will continue to slide in the direction indicated.



Dance (button 14)

Press the Dance button, the RC vehicle will dance with music. Press again to skip the next song. There are 3 songs available.

(Short press) dinosaur sound and fog stream. (Long press) stop dinosaur sound and fog stream (Button 15)

Press the dinosaur Sound/ fog stream button, the RC vehicle will play the sound of a dinosaur roar and will start spaying a fog stream out of its mouth. Press and hold the Dinosaur Sound/ fog stream button, the RC vehicle will stop the dinosaur's sound and water spray.

Roar sound (Button 16)

Press to play a dinosaur's roar sound. Long press to stop.

Program (button 17)

Press the program button once, the vehicle beeps. You are now in the Program entry mode. Select a sequence of movements using the remote control. Program up to 16 commands. If you select 16 commands, the vehicle will execute the commands automatically.

Demo (button 18)

Press to execute the sequence. Press button 17 to stop.

How to fill the car with water :



Note: Use only water to fill the dinosaur.
Note: Do not pour water up to the top of the container to avoid overflows.
Note: Once the water is filled in the tank, please do not shake nor tip over the dinosaur. It can create water leakage.
Note: It is preferable to turn the dinosaur on first and then add water to avoid any leakage.

SPECIFICATIONS

Input power USB DC 5.0V === 2.0A
Frequency range 2407 – 2477MHz
Transmission power 11dBm

SIMPLIFIED EU DECLARATION OF CONFORMITY

We, Lexibook® S.A.
Bât 11., 6 avenue des Andes
91940 Les Ulis - France
Kind of product: Remote controlled car
Type designation: RC57
Hereby, Lexibook Limited declares that the radio equipment type RC57 is in compliance with Directive 2014/53/EU and Radio Equipment Regulations 2017.
The full text of the EU declaration of conformity is available at the following internet address:
http://www.lexibook.com/doc/RC57/RC57_1.pdf

Yiu Wai Man

Yiu Wai Man
Product Development Manager
Hong Kong

MAINTENANCE AND WARRANTY

Only use a soft, slightly damp cloth to clean the unit. Do not use detergent. Do not to expose the unit to direct sunlight or any other heat source. Do not immerse the unit in water. Do not dismantle or drop the unit. Do not try to twist or bend the unit.

Note: Please keep this instruction manual, it contains important information. This product is covered by our 2 years warranty. For any claim under the warranty or after sale service, please contact your distributor and present a valid proof of purchase. Our warranty covers any manufacturing material and workmanship defect, with the exception of any deterioration arising from the non-observance of the instruction manual or from any careless action implemented on this item (such as dismantling, exposition to heat and humidity, etc.). It is recommended to keep the packaging for any further reference. In a bid to keep improving our services, we could implement modification on the colours and the details of the product shown on the packaging.

WARNING! Not suitable for children under 3 years. Choking Hazard - Small parts.

Reference: RC57
© Lexibook®

Lexibook S.A.
6 avenue des Andes
Bâtiment 11
91940 Les Ulis
France

Lexibook UK
PO Box 59
SOUTH MOLTON
EX36 9AU
UK

United Kingdom & Ireland
For after-sales service, please contact us at savcomfr@lexibook.com



Environmental Protection:
Unwanted electrical appliances can be recycled and should not be discarded along with regular household waste! Please assist the conservation of resources and help protect the environment by returning this appliance to a collection centre (if available).

Correct disposal of batteries in this product
(Applicable in countries with separate collection systems) This symbol means that the product contains a rechargeable battery covered by European Directive 2013/64/EU which cannot be disposed of with normal household waste. All batteries should be disposed separately from the municipal waste stream via designated collection facilities appointed by the government or the local authorities. The correct disposal of your old batteries will help to prevent potential negative consequences for the environment, animal and human health. We strongly advise you to take your product to an official collection point or service center to have a professional remove the rechargeable battery. Inform yourself about the local separate collection system for electrical and electronic products and rechargeable batteries. Follow local rules and never dispose of the product and rechargeable batteries with normal household waste. For more detailed information about disposal of your old batteries, please contact your city office or waste disposal service center.

FRANÇAIS

INSTRUCTIONS RELATIVES À LA SÉCURITÉ

LIRE LES INSTRUCTIONS SUIVANTES AVANT TOUTE UTILISATION DE L'APPAREIL.

Lisez et suivez attentivement ces instructions afin d'utiliser au mieux toutes les fonctions qu'offre cet appareil. Merci de noter qu'il s'agit de précautions générales qui peuvent ne pas s'appliquer à votre unité.

- Lisez ces instructions avant toute utilisation ou connexion de l'appareil.
- Conservez ces instructions en bon état. Tenez bien compte des mises en garde. Suivez les instructions.
- Conservez ce mode d'emploi pour consultation ultérieure.
- N'utilisez pas cet appareil près de l'eau ou à proximité d'objets remplis d'eau tels que des vases. A conserver à l'abri de l'humidité.
- Ne placez jamais d'objets enflammés, tels que des bougies allumées, sur l'appareil.
- L'aération ne doit pas être bloquée en obturant les sorties d'aération.
- Utilisez uniquement les attaches/accessoires recommandés par le fabricant.
- Utilisez les pièces de remplacement recommandées par le fabricant.
- Installez en respectant les consignes du fabricant.
- Placez l'appareil dans un lieu aéré, sur une surface plate, dure et stable. Ne pas exposer à une température supérieure à 40°C/104°F. L'appareil doit être positionné de sorte à laisser un espace de 10 cm / 4 pouces à l'avant et à l'arrière et de 5 cm / 2 pouces sur les côtés.
- Appuyez délicatement sur les boutons. Une pression trop forte pourrait endommager l'appareil.
- Respectez l'environnement : éliminez les piles par l'entremise des points de collecte prévus à cet effet.
- Assurez-vous toujours que le produit est débranché de toute source d'alimentation avant de le déplacer ou de le nettoyer. Pour nettoyer l'appareil, utilisez uniquement un chiffon sec.
- Débranchez l'appareil lors d'orages ou lorsque vous ne l'utilisez pas pendant une longue période.
- Aucune pièce de ce produit ne peut être réparée par l'utilisateur. Seul un personnel de service qualifié peut s'en charger. Portez l'appareil à l'atelier de réparation électronique de votre choix pour manutention ou réparation.
- Ne laissez JAMAIS personne, et en particulier les enfants, mettre des objets dans les trous, dans les fentes ou dans toute autre ouverture de l'appareil – cela pourrait causer une électrocution.
- Ne placez pas cet appareil à proximité de TV, haut-parleurs ou tout autre objet à fort champ magnétique.
- Ne laissez pas l'appareil sans surveillance lorsqu'il est en marche.
- Gardez une distance minimale autour de l'appareil pour une aération suffisante.
- Il convient de ne pas obstruer les ouvertures d'aération par des objets tels que journaux, nappes, rideaux, etc.
- L'appareil est destiné à être utilisé sous un climat tempéré.
- Les piles doivent être jetées de façon conforme. Déposez-les dans des bacs de collecte prévus afin de protéger l'environnement.

CONTENU

Lors du déballage, assurez-vous d'avoir tous les éléments suivants :
1 x Voiture télécommandée 1 x télécommande 1 x batterie rechargeable 1 x Câble de charge USB (pour la voiture) 1 x Mode d'emploi 1 x pipette

AVERTISSEMENT: Tous les matériaux d'emballage, comme le scotch, les feuilles en plastique, les ficelles et les étiquettes ne font pas partie du produit et doivent être jetés.

DESCRIPTION DU PRODUIT

- | | | |
|---------------------------------|--------------------------------|---|
| 1. Interrupteur On/Off | 8. Diagonale avant gauche | 15. (Appui court) rugissement et jet de fumée / (Appui long) arrêt du rugissement et jet de fumée |
| 2. Avancer/Reculer | 9. Diagonale l'avant droite | 16. Rugissement |
| 3. Tourner à droite/gauche | 10. Diagonale l'arrière gauche | 17. Programme |
| 4. Roues avant vers la gauche | 11. Diagonale l'arrière droite | 18. Demo |
| 5. Roues avant vers la droite | 12. Glisser à gauche | |
| 6. Roues arrière vers la gauche | 13. Glisser à droite | |
| 7. Roues arrière vers la droite | 14. Dance | |

ALIMENTATION

Votre voiture télécommandée fonctionne avec une batterie rechargeable 3.7V === 1200mAh Li-ion, qui peut être chargée avec le câble USB 5.0V === 2.0A.

La télécommande opère avec 2 piles x 1.5V AA/LR6 (non incluses).

Charger la voiture:

- Assurez-vous que l'appareil soit éteint.
- À l'aide d'un tournevis, ouvrir le compartiment des piles à l'arrière de la voiture.
- Enlever délicatement la batterie rechargeable du compartiment. Débranchez-la en pinçant les deux côtés du connecteur.
- Insérez la petite extrémité du câble de chargement USB dans le connecteur de la batterie.
- Branchez l'autre extrémité du câble au port USB d'un ordinateur (voir figure 2).
- L'indicateur LED sur le port USB clignote lorsque la batterie charge.

Temps de charge : 2-3 heures / Temps de jeu : 20 minutes

Installation des piles dans la télécommande 2.4 G:

- À l'aide d'un tournevis, ouvrir le compartiment des piles.
- Insérer 2 piles 1.5V AAA/LR6, en respectant la polarité indiquée au fond du compartiment des piles.
- Refermer le compartiment des piles et resserrer la vis.

Spécifications

Voiture télécommandée :
Câble USB (inclus) : Entrée: 5.0V --- 2.0A Sortie: 3.7V --- 500mA

Le jouet ne doit être branché que sur un équipement de portant le symbole suivant.

Si vous rechargez avec un adaptateur, veuillez utiliser uniquement un adaptateur pour jouets sur lequel figure ce symbole

Note: Le câble USB sert uniquement à charger l'appareil et ne permet en aucun cas le transfert de données.

AVERTISSEMENT: Pour recharger la batterie, utilisez uniquement l'unité d'alimentation détachable fournie avec ce jouet.

AVERTISSEMENT: Le jouet ne doit pas être connecté à plus que le nombre recommandé de transformateurs ou d'alimentations.

Attention: Débranchez l'adaptateur en cas de non-utilisation prolongée afin d'éviter tout échauffement. Lorsque le jeu est alimenté par un adaptateur, ne jouez pas à l'extérieur. Vérifiez régulièrement l'état de l'adaptateur et des fils de branchement. En cas de détérioration, n'utilisez pas l'adaptateur jusqu'à réparation. Le jouet ne doit être utilisé qu'avec un adaptateur pour jouets. L'adaptateur n'est pas un jouet. La console doit être déconnectée de l'alimentation pour être nettoyée si des liquides sont utilisés pour le nettoyage. Ce jouet n'est pas destiné aux enfants de moins de 3 ans. Une mauvaise utilisation de l'adaptateur peut provoquer une électrocution.

Conseil aux parents: L'adaptateur n'est pas destiné à être utilisé comme un jouet. Il doit être utilisé sous la surveillance des parents.

AVERTISSEMENT:

- Danger d'explosion si la batterie est mal remplacée. Veillez à ne la remplacer qu'avec une batterie identique ou équivalente.
- La batterie ne doit pas être exposée à de fortes sources de chaleur, comme la lumière du soleil, le feu ou toute autre chose de semblable.
- D'importantes interférences électromagnétiques ou des décharges électrostatiques peuvent provoquer un dysfonctionnement ou une perte de données. Si l'appareil ne fonctionne pas correctement, éteignez-le puis rallumez-le ou débranchez le câble USB.
- Le bon fonctionnement de l'appareil peut être perturbé par d'importantes interférences électromagnétiques. Le cas échéant, réinitialisez l'appareil pour reprendre un fonctionnement normal en suivant les instructions de ce mode d'emploi. Dans la mesure où l'appareil ne fonctionnerait pas, veillez à le charger de place.

Ne pas recharger les piles non rechargeables. Retirer les accumulateurs du jeu avant de les recharger. Ne charger les accumulateurs que sous la surveillance d'un adulte. Ne pas mélanger différents types de piles ou accumulateurs, ou des piles et accumulateurs neufs et usagés. Les piles et accumulateurs doivent être mis en place en respectant la polarité. Les piles et accumulateurs usagés doivent être retirés du jouet. Les bornes d'une pile ou d'un accumulateur ne doivent pas être mises en court-circuit. Ne pas jeter les piles au feu. Retirer les piles en cas de non utilisation prolongée. Ce jouet doit être alimenté avec les piles spécifiées seulement. Les batteries ne doivent jamais être exposées à une source de chaleur excessive, par exemple la lumière du soleil ou un feu. N'utiliser que des piles de type identique ou équivalent à celles recommandées.

FONCTIONNEMENT

Lors de la première utilisation, suivez les instructions de la section 'Alimentation'. Assurez-vous que la voiture est chargée et que les piles sont installées dans la télécommande, puis mettez-les en marche en allumant le bouton ON/OFF situé sous la voiture (bouton 1).

Comment utiliser la voiture

Avancer/Reculer (bouton 2)

Pousser le joystick vers le haut pour avancer et vers le bas pour reculer. Appuyer longtemps vers le haut/bas, la voiture continuera d'avancer/reculer.

Tourner à droite/gauche (bouton 3)

Pousser le joystick vers la gauche pour tourner à gauche et vers la droite pour tourner à droite. Appuyer longtemps vers la gauche/droite, le véhicule continuera de tourner à gauche/droite.

Deplacements des roues (boutons 4, 5, 6 et 7)

Appuyez sur ces boutons pour faire dériver les roues avant ou arrière du véhicule vers la gauche ou vers la droite. Si vous maintenez ce bouton enfoncé, les roues avant continueront à dériver dans la direction indiquée.

Deplacements a 45° : Deplacements en diagonal (boutons 8, 9, 10 et 11)

Appuyez sur ces boutons pour faire dériver le véhicule en diagonale vers l'avant ou l'arrière, vers la droite ou la gauche. Appuyez sur ce bouton et maintenez-le enfoncé pour que le véhicule continue à dériver.

Glisser à gauche/droite (Boutons 12 et 13)

Appuyez sur ces boutons pour faire glisser le véhicule vers la gauche ou vers la droite. Si vous maintenez ce bouton enfoncé, le véhicule continuera à glisser dans la direction indiquée.

Dance (bouton 14)

Appuyez sur le bouton Dance, le dinosaure va danser avec de la musique. Appuyez à nouveau pour passer à la chanson suivante. Il y a 3 chansons disponibles.

(Appui court) rugissement et jet de fumée / (Appui long) arrêt du rugissement et jet de fumée (bouton 15)

Appuyez emmetre le son d'un rugissement de dinosaure et commencer à pulvériser de la fumée. Appuyez et maintenez le bouton, le véhicule RC arrêtera le rugissement du dinosaure et les jets de fumée.

Rugissement (Bouton 16)

Appuyez pour entendre le rugissement du dinosaure. Appuyer longement pour arreter.

Programme (bouton 17)

Appuyez une fois sur le bouton Programme, le véhicule émet un bip. Vous êtes maintenant en mode de saisie du programme. Sélectionnez une séquence de mouvements à l'aide de la télécommande. Programmez jusqu'à 16 commandes. Si vous sélectionnez 16 commandes, le véhicule exécutera les commandes automatiquement.

Demo (bouton 18)

Appuyez pour exécuter la séquence. Appuyer sur le bouton 17 pour arreter.

Comment remplir la voiture d'eau :



Remarque : N'utilisez que de l'eau pour remplir le dinosaure.

Remarque : Ne versez pas d'eau jusqu'au sommet du récipient pour éviter les débordements. Remarque : Une fois que l'eau est remplie dans le réservoir, veuillez ne pas secouer et ne pas renverser le dinosaure. Cela peut créer des fuites d'eau. Remarque : Il est préférable de mettre le dinosaure en marche d'abord puis d'ajouter de l'eau pour éviter toute fuite.

SPÉCIFICATIONS

InputPuissance d'entrée USB DC 5.0V --- 2.0A
Fréquence 2407 --- 2477MHz
Puissance de transmission 11dBm
La puissance de transmission maximale est inférieure à 20mW

DÉCLARATION UE DE CONFORMITÉ SIMPLIFIÉE

Nous, Lexibook® S.A.
6 avenue des Andes, Bât 11.
91940 Les Ulis - France
déclarons sous notre seule responsabilité que le produit :
Désignation : Voiture télécommandée
Référence : RC57
Le soussigné, Lexibook Limited, déclare que l'équipement radioélectrique du type RC57 est conforme à la directive 2014/53/UE.
Le texte complet de la déclaration UE de conformité est disponible à l'adresse internet suivante:
http://www.lexibook.com/doc/RC57/RC57_1.pdf

Yiu Wai Man
Responsable développement produit
Hong Kong

ENTRETIEN ET GARANTIE

Protéger le jouet contre l'humidité. S'il est mouillé, l'essuyer immédiatement. Ne pas le laisser en plein soleil, ne pas l'exposer à une source de chaleur. Ne pas le laisser tomber. Ne pas tenter de le démonter. Pour le nettoyer, utiliser un chiffon légèrement imbibé d'eau à l'exclusion de tout produit détergent. En cas de mauvais fonctionnement, essayer d'abord de changer les piles. Si le problème persiste, relire attentivement la notice afin de vérifier que rien n'a été omis.

Note: Veuillez garder ce mode d'emploi, il contient d'importantes informations. Ce produit est couvert par notre garantie de 2 ans. Pour toute mise en œuvre de la garantie ou du service après-vente, vous devez vous adresser à votre revendeur muni d'une preuve d'achat. Notre garantie couvre les vices de matériel ou de montage imputables au constructeur à l'exclusion de toute détérioration provenant du non-respect de la notice d'utilisation ou toute intervention impulsive sur l'article (telle que le démontage, exposition à la chaleur ou à l'humidité ...). Il est recommandé de conserver l'emballage pour toute référence ultérieure. Dans un souci constant d'amélioration, nous pouvons être amenés à modifier les couleurs et les détails du produit présenté sur l'emballage.

ATTENTION! Ne convient pas aux enfants de moins de 3 ans. Risque de suffocation en raison des petites pièces. Long cordon. Risque d'étranglement.

Référence: RC57
© Lexibook®

Fabriqué en Chine

Lexibook S.A.
6 avenue des Andes
Bâtiment 11
91940 Les Ulis
France

Pour vos demandes concernant un problème SAV ou une réclamation, écrivez à savcomfr@lexibook.com

Informations sur la protection de l'environnement:
Tout appareil électrique usé est une matière recyclable et ne devrait pas faire partie des ordures ménagères! Nous vous demandons de bien vouloir nous soutenir en contribuant activement au ménage des ressources et à la protection de l'environnement en déposant cet appareil dans des sites de collecte (si existants).

Élimination de la batterie de ce produit
(Applicable aux pays disposant de systèmes de collecte séparés) Ce symbole indique que la batterie contenue dans ce produit ne doit pas être mise au rebut avec les déchets ménagers comme stipulé dans la directive européenne 2013/56/UE. Les piles usagées doivent être mises au rebut séparément des ordures ménagères, auprès de centres de récupération agréés par le gouvernement ou les autorités locales. L'élimination correcte de vos piles et batteries usagées permet d'éviter toute conséquence néfaste sur l'environnement et votre propre santé. Nous vous recommandons fortement d'amener votre produit à un site de collecte des déchets et électroniques et demander à un professionnel de retirer la batterie rechargeable. Renseignez-vous sur le système de collecte des produits électriques et électroniques et batteries rechargeables. Ne jetez jamais le produit et batteries usagés avec les déchets ménagers et suivez les règles de votre collectivité. Pour plus d'informations sur l'élimination de vos piles et batteries usagées contactez votre mairie ou le centre de collecte des déchets.

INSTRUCCIONES DE SEGURIDAD

LEA ESTA SECCIÓN ANTES DE UTILIZAR ESTE EQUIPO.

Antes de utilizar el equipo, asegúrese de leer con cuidado todas las instrucciones de funcionamiento. Tenga en cuenta que estas son precauciones generales y puede que no tengan aplicación a su equipo.

1. Lea este Manual de instrucciones antes de intentar conectar o utilizar el aparato.
2. Mantenga estas instrucciones en perfectas condiciones. Preste atención a todas las advertencias. Respete todas las instrucciones.
3. Guarde este Manual de instrucciones para referencia en el futuro.
4. No deberá exponerse el aparato a goteos o salpicaduras, y no deberán colocarse sobre el producto objetos que contengan líquidos, como pueden ser jarrones de flores. Utilice únicamente en lugares secos.
5. No coloque fuentes de llamas vivas, como pueden ser velas, sobre el producto.
6. No deberá impedirse la ventilación cubriendo las ranuras de ventilación.
7. Utilice únicamente accesorios especificados por el fabricante.
8. Emplee piezas de repuesto especificadas por el fabricante.
9. Instale la unidad en conformidad con las instrucciones proporcionadas por el fabricante.
10. Coloque la unidad donde exista una ventilación adecuada. Coloque el sistema sobre una superficie plana, dura y estable. No exponga el aparato a temperaturas superiores a 40 °C/104°F. Deje una separación mínima de 10 cm / 4" respecto a las partes trasera y superior de la unidad y de 5 cm / 2" respecto a los laterales.
11. Pulse los botones del reproductor con cuidado. Si los pulsa con demasiada fuerza, el reproductor podría resultar dañado.
12. Deseche las baterías (pilas) gastadas de un modo responsable con el medio ambiente.
13. Asegúrese siempre de desenchufar el producto de la toma de corriente antes de su traslado o limpieza. Limpíelo únicamente con un paño seco.
14. Apague el producto durante las tormentas eléctricas o cuando no piense utilizarlo durante un período de tiempo prolongado.
15. En el interior del producto no hay piezas reparables por parte del usuario. No intente reparar este producto por su cuenta. Únicamente podrá ser reparado por personal de servicio técnico cualificado. Lleve el producto al taller de servicio técnico de electrónica de su elección para su inspección y reparación.
16. NO PERMITA NUNCA que nadie, especialmente los niños, metan nada en los orificios, las ranuras o cualquier otra abertura de la carcasa de la unidad, ya que esto podría tener como resultado una descarga eléctrica mortal.
17. No coloque la unidad cerca de aparatos de TV, altavoces u otros objetos que generen fuertes campos magnéticos.
18. No deje la unidad desatendida cuando se encuentre en funcionamiento.
19. Guardar una distancia mínima alrededor del aparato, para que tenga una ventilación adecuada;
20. La ventilación no debe quedar impedida debido a la obstrucción de las aberturas de ventilación por objetos como periódicos, manteles, cortinas, etc.;
21. El aparato ha sido diseñado para su uso en un clima templado;
22. Las pilas deben desecharse de manera conforme. Deposítelas en contenedores selectivos previstos a este efecto, para proteger el medio ambiente.

DESEMBALAJE DE SU DISPOSITIVO

Cuando desembale el equipo, asegúrese de que están incluidos los siguientes elementos: 1 x RC car 1 x control remoto 1 x batería recargable 1 x Cable de carga USB (para el auto) 1 x manual de instrucciones 1 x pipeta

¡ADVERTENCIA! Todos los elementos utilizados para el embalaje, como por ejemplo cintas, recubrimientos plásticos, ataduras metálicas y etiquetas no forman parte del aparato y deberán desecharse.

DESCRIPCIÓN DEL PRODUCTO

1. Interruptor de encendido / apagado
2. Adelante / atrás
3. Gire a la izquierda / derecha
4. Las ruedas delanteras derrapan hacia la izquierda.
5. Las ruedas delanteras derrapan hacia la derecha.
6. Las ruedas traseras derrapan hacia la izquierda.
7. Las ruedas traseras derrapan hacia la derecha.
8. Derrape diagonal izquierdo frontal.
9. Derrape diagonal derecho frontal.
10. Derrape diagonal izquierdo trasero.
11. Derrape diagonal derecho trasero.
12. Derrape izquierdo.
13. Derrape derecho.
14. Baila
15. (Presión corta) sonido y rociado de dinosaurios / (Presión larga) para detener el sonido y rociado de dinosaurios.
16. Sonido de rugido.
17. Programa.
18. Botón demo

ALIMENTACIÓN ELÉCTRICA

Su automóvil RC funciona a batería recargable 3.7V --- 1200mAh Li-Ion, que se puede cargar con el cable de carga USB 5.0V --- 2.0A.

El control remoto funciona con 2 pilas de 1.5 V --- AA / LR6 (no incluidas).

Modo de carga del auto:

1. Compruebe que la unidad está apagada.
2. Para colocar las pilas, abra el compartimento de las pilas, situado en la parte inferior de la unidad.
3. Retire delicadamente la batería recargable del compartimento. Desconéctelo pellizcando ambos lados del conector.
4. Inserte el extremo pequeño del cable de carga USB (incluido) en el conector de la batería.
5. Conecte el otro extremo del cable USB al puerto USB de su computadora (consulte la figura 2).
6. El indicador LED en el puerto USB se ilumina cuando la batería se está cargando.

Tiempo de carga: 2 - 3 horas / Tiempo de reproducción: 20minutos

Colocación de las pilas:

1. Para colocar las pilas, abra el compartimento de las pilas, situado en la parte inferior de la unidad.
2. Coloque 2 pilas tipo AA/LR6 de 1,5V --- (no incluidas) en la posición adecuada, de acuerdo con las marcas de polaridad que se muestran en el interior del compartimento de las pilas.
3. Vuelva a colocar la tapa del compartimento.

Espicificaciones:

Coche RC:
Cable de carga USB (incluido): Entrada: 5.0V --- 2.0A Salida: 3.7V --- 500mA

El juguete solo debe conectarse que lleven este símbolo.

Nota: El juguete solo debe conectarse a equipos que lleven este símbolo

Nota: Tenga en cuenta que el cable USB podrá utilizarse únicamente para la carga de la batería y no para la transferencia de datos.

ADVERTENCIA: A los efectos de recargar la batería, utilice únicamente la unidad de alimentación desmontable provista con este toy.
ADVERTENCIA: El juguete no debe conectarse a más de la cantidad recomendada de transformadores o fuentes de alimentación.

ESPAÑOL

ADVERTENCIA: Desconecte el adaptador si no va a utilizar la consola por un largo periodo de tiempo para evitar sobrecalentamientos. Cuando la consola esté alimentada mediante el adaptador, no la use a la intemperie. Compruebe periódicamente el estado del adaptador y de los cables de conexión. Si observa algún deterioro en el adaptador, no lo use hasta que haya sido reparado. El juguete solo debe utilizarse con un transformador para juguetes. El adaptador no es un juguete. Si va a limpiar la consola con algún tipo de líquido, desenchúfela antes de la toma de corriente. Este juguete no es apto para niños menores de 3 años. Un uso incorrecto del transformador puede causar descargas eléctricas.

Advertencia a los padres: el adaptador para juguetes no está destinado a ser utilizado como juguetes. Su uso debe realizarse bajo supervisión parental.

ADVERTENCIA:

- Existe peligro de explosión si la pila se coloca de forma incorrecta al reemplazarse. Sustituya la pila por una misma o equivalente únicamente.
- No exponga la pila a altas temperaturas, tales como la luz del sol, fuegos o similares.
- Cualquier interferencia electromagnética o descarga electrostática importante podrá hacer que el aparato no funcione correctamente o se pierdan los datos almacenados en su memoria. En caso de que el aparato no funcione correctamente, apáguelo y vuelva a encenderlo, o bien desenchufe el cable USB.
- El funcionamiento normal de este producto puede verse alterado por fuertes interferencias magnéticas. Si esto ocurriera, reinicie el producto para que vuelva a su funcionamiento normal siguiendo las instrucciones del manual. Si aun así no funcionara, use el producto en otra ubicación.

No intente nunca recargar pilas no recargables. Para cargar las pilas recargables, antes retirelas del juguete. Las pilas recargables deben recargarse siempre bajo la supervisión de un adulto. No mezcle pilas de distinto tipo, o pilas nuevas con pilas usadas. Utilice únicamente pilas del tipo recomendado o equivalentes. Coloque siempre las pilas en la posición correcta, de acuerdo con la polaridad indicada en el compartimento. Retire del juguete las pilas gastadas. No permita que entren en contacto eléctrico los terminales de la alimentación. Si prevé que el juguete no va a utilizarse durante un periodo largo de tiempo, retire las pilas. Cuando el sonido se hace débil o el juego no responde adecuadamente es señal de que debe sustituir las pilas. Deberá evitarse exponer las baterías a temperaturas excesivamente elevadas tales como las generadas por la acción de los rayos del sol o de las llamas.

EMPEZANDO

Cuando utilice el producto por primera vez, siga los pasos indicados en la sección "Alimentación" Asegúrese de que el coche y los mandos a distancia están cargados y, a continuación, enciéndolos conectando el botón ON/OFF situado debajo del coche (botón 1).

Cómo usar el coche radiocontrolado

Adelante / atrás (botón 2)

Empuja la palanca derecha hacia arriba para correr hacia adelante y hacia abajo para correr hacia atrás. Mantener presionada la palanca derecha hacia arriba/abajo hará que el vehículo siga corriendo hacia adelante/hacia atrás.

Gire a la izquierda / derecha (botón 3)

Presiona la palanca izquierda hacia la izquierda para girar a la izquierda y hacia la derecha para girar a la derecha. Mantener presionada la palanca izquierda a la izquierda/derecha hará que el vehículo siga girando a la izquierda/derecha.

Derrape de ruedas (botones 4, 5, 6 y 7)

Presiona estos botones para hacer derrapar las ruedas delanteras o traseras del vehículo hacia la izquierda o hacia la derecha. Si mantienes presionado este botón, las ruedas continuarán derrapando hacia la dirección indicada.

Movimientos de derrape diagonales de 45° (botones 8, 9, 10 y 11)

Presiona estos botones para desviar el vehículo diagonalmente hacia adelante o hacia atrás hacia la derecha o hacia la izquierda. Mantén pulsado este botón para que el vehículo siga derrapando.

Deslizamiento izquierdo/derecho (botones 12 y 13)

Presiona estos botones para hacer que el vehículo se deslice hacia la izquierda o hacia la derecha. Si mantienes pulsado este botón, el vehículo continuará deslizándose en la dirección indicada.

Baila (botón 14)

Presiona el botón de baile y el vehículo radiocontrolado bailará con música. Presiónalo otra vez para saltar a la canción siguiente. Hay 3 canciones disponibles.

(Presión corta) sonido y rociado de dinosaurios / (Presión larga) para detener el sonido y rociado de dinosaurios (botón 15)

Presiona el botón de sonido de dinosaurio/rociado, el vehículo radiocontrolado reproducirá el sonido de un rugido de dinosaurio y comenzará a rociar.

Mantén presionado el botón de sonido de dinosaurio/rociado, el vehículo radiocontrolado detendrá el sonido de un rugido de dinosaurio y el rociado.

Sonido de rugido (botón 16)

Presiona para reproducir el sonido de rugido del dinosaurio. Presión larga para detener el sonido

Programa (botón 17)
Presiona el botón de programa una vez y el vehículo emitirá un pitido. Ahora estás en el modo de entrada de programa. Selecciona una secuencia de movimientos utilizando el mando a distancia. Programa hasta 16 comandos. Si seleccionas 16 comandos, el vehículo ejecutará los comandos automáticamente.

Botón demo (botón 18)
Presiona para ejecutar la secuencia. Presione el botón 17 para parar.

Cómo llenar el coche con agua :



Nota: Usa solo agua para llenar el dinosaurio.
Nota: No llenes con agua hasta el borde del recipiente para evitar desbordamientos.
Nota: Una vez que el depósito esté lleno de agua, no agites ni vuelques el dinosaurio. El agua podría gotear.
Nota: Es preferible girar primero el dinosaurio y luego echar agua para evitar cualquier fuga.

ESPECIFICACIONES

Potencia de entrada: USB DC 5.0V --- 2.0A
Frecuencia: 2407 - 2477MHz
Potencia de transmisión: 11dBm

DECLARACIÓN UE DE CONFORMIDAD SIMPLIFICADA

Lexibook® S.A.
6 avenue des Andes, Bât 11.
91940 Les Ulis - France
Tipo de producto: Coche RC
Designación de tipo: RC57
Por la presente, Lexibook Limited declara que el tipo de equipo radioeléctrico RC57 es conforme con la Directiva 2014/53/UE.
El texto completo de la declaración UE de conformidad está disponible en la dirección Internet siguiente:
http://www.lexibook.com/doc/RC57/RC57_1.pdf

Yiu Wai Man
Gerente de Desarrollo de Productos
Hong Kong

MANTENIMIENTO Y GARANTIA

Para limpiar el juguete, utilice únicamente un paño suave humedecido en agua. No utilice ningún producto detergente. No exponga el juguete a la acción directa de los rayos del sol ni a ninguna otra fuente de calor. No mojar el juguete. No desmonte o deje caer el juguete.

Nota: Conserve este manual de instrucciones ya que contiene informaciones de importancia. Este producto está cubierto por nuestra garantía de 2 años. Para cualquier reclamación bajo la garantía o petición de servicio post venta deberá dirigirse a su revendedor o presentar su comprobante de compra. Nuestra garantía cubre los defectos de material o montaje que sean imputables al fabricante, con la excepción de todo aquel deterioro que sea consecuencia de la no observación de las indicaciones indicadas en el manual de instrucciones, o de toda intervención impropia sobre este aparato (como por ejemplo el desmontaje, exposición al calor o a la humedad...). Se recomienda conservar el embalaje para cualquier referencia futura. En nuestro constante afán de superación, podemos proceder a la modificación de los colores y detalles del producto mostrado en el embalaje.

[ADVERTENCIA] No apto para niños menores de 3 años. Peligro de asfixia debido a la presencia de piezas pequeñas. Cable largo. Peligro de estrangulación.

Referencia: RC57

© Lexibook®

Lexibook S.A.
6 avenue des Andes
Bâtiment 11
91940 Les Ulis
France

España
Para servicio postventa, entre en contacto con nuestros equipos:
savcomfr@lexibook.com



Protección medioambiental:
Los aparatos eléctricos pueden ser reciclados y no deben ser desechados junto con la basura doméstica habitual. Apoye activamente el aprovechamiento racional de los recursos y ayude a proteger el medio ambiente enviando este producto a un centro de recolección para reciclar (en caso de estar disponible).

Eliminación apropiada de las baterías de este producto
(aplicable en países con sistemas de recogida selectiva) Este símbolo significa que el producto contiene una batería recargable incorporada cubierta por la Directiva europea 2013/56/UE que no puede desecharse conjuntamente con la basura doméstica normal. Las baterías no podrán eliminarse en los vertederos municipales sino que deberán depositarse en las instalaciones de recogida designadas por las autoridades gubernamentales o locales. La eliminación adecuada de sus baterías ayudará a evitar posibles consecuencias negativas para el medio ambiente, los animales y la salud humana. Le aconsejamos encarecidamente que lleve su producto a un punto de recogida oficial o a un centro de servicio para que un profesional retire la batería recargable. Infórmese acerca del sistema de recogida selectiva local para productos electrónicos y baterías recargables. Respete la normativa local y nunca deseches el producto ni las baterías recargables conjuntamente con los residuos domésticos normales. Para obtener una información detallada sobre el desecho de sus baterías gastadas, póngase en contacto con la oficina o el centro de servicio de eliminación de residuos municipales.

DEUTSCH

SICHERHEITSHINWEISE

BITTE VOR DER INBETRIEBNAHME DIESES GERÄTES LESEN.

Bevor Sie dieses Gerät benutzen, lesen Sie bitte alle Bedienungsanleitungen sorgfältig durch. Dies sind allgemeine Vorsichtsmaßnahmen und betreffen eventuell nicht Ihr Gerät.

- Vor dem Anschließen oder Bedienen des Geräts sollte die Bedienungsanleitung gelesen werden.
- Heben Sie die vorliegende Anleitung gut auf. Beachten Sie alle Warnungen. Befolgen Sie alle Anweisungen.
- Heben Sie diese Bedienungsanleitung zum Nachschlagen auf.
- Das Gerät darf keinen tropfenden oder spritzenden Flüssigkeiten ausgesetzt werden. Es dürfen keine mit Flüssigkeiten gefüllten Gegenstände, wie z. B. Vasen, auf das Gerät gestellt werden. Nur für den Gebrauch an trockenen Orten.
- Es sollten keine offenen Flammen, wie z. B. brennende Kerzen, auf das Gerät gestellt werden.
- Die Belüftung darf durch Zudecken der Lüftungsschlitze nicht behindert werden.
- Benutzen Sie nur Zubehör, das vom Hersteller angegeben wird.
- Verwenden Sie Ersatzteile, die vom Hersteller angegeben werden.
- Das Gerät muss in nach Herstelleranweisungen aufgestellt werden.
- Stellen Sie das Gerät an einem gut belüfteten Ort auf. Stellen Sie das System auf eine flache, harte und stabile Fläche. Nicht Temperaturen über 40°C aussetzen. Hinten am Gerät sowie über dem Gerät mindestens 10 cm Sicherheitsabstand und auf jeder Seite 5 cm frei halten.
- Die Gerätetasten sachte drücken. Durch zu festes Drücken kann das Abspielgerät beschädigt werden.
- Verbrauchte Batterien müssen umweltbewusst entsorgt werden.
- Vor dem Versetzen des Gerätes immer darauf achten, dass das Gerät von der Steckdose getrennt wird. Nur mit einem trockenen Tuch reinigen.

- Bei Blitz, Sturm oder längeren Betriebspausen das Gerät ausschalten.
- Das Gerät enthält keine durch den Nutzer reparierbaren Teile. Keine eigenen Reparaturversuche unternehmen. Reparaturen sollten nur von geschultem Fachpersonal ausgeführt werden. Lassen Sie das Gerät bei einem Elektronikfachgeschäft Ihrer Wahl überprüfen und reparieren.
- Achten Sie darauf, dass keine Gegenstände in die Öffnungen, Schlitze und andere offene Stellen am Gerätegehäuse eingeführt werden, besonders gilt dies für Kinder. Tödliche Stromschläge sind hierbei nicht ausgeschlossen.
- Das Gerät nicht in die Nähe von Fernsehgeräten, Lautsprechern und andere Objekte aufstellen, die starke Magnetfelder erzeugen.
- Das Gerät bei Gebrauch nicht unbeaufsichtigt lassen.
- Halten Sie um das Gerät herum einen Mindestabstand ein, um eine ausreichende Luftzirkulation zu gewährleisten.
- Die Luftzirkulation darf nicht durch Bedecken der Lüftungsöffnungen durch solche Gegenstände wie Zeitschriften, Tischdecken, Vorhänge usw. behindert werden.
- Das Gerät ist für den Gebrauch in einem moderaten Klima vorgesehen.
- Batterien müssen auf sichere Weise entsorgt werden. Entsorgen Sie Batterien in den hierfür vorgesehenen Sammelbehältern, um die Umwelt zu schützen.

AUSPACKEN IHRES GERÄTES

Wenn Sie das Gerät auspacken, stellen Sie sicher, dass die folgenden Teile enthalten sind:
1 x RC Auto 1 x Fernbedienung 1 x wiederaufladbare Batterie (für das Auto) 1 x USB Ladekabel (für das Auto) 1 x Bedienungsanleitung 1 x Pipette

WARNUNG: Alle Verpackungsmaterialien wie Klebeband, Plastikfolien, Drahtbänder und Etiketten sind nicht Teil dieses Produktes und sollten entsorgt werden.

PRODUKT-BESCHREIBUNG

- | | | |
|-------------------------------------|---|--|
| 1. Ein / Aus-Schalter | 8. Diagonal nach vorne links driften | 15. (Kurz drücken) Dinosaurier-Geräusch und Sprühen/lang drücken |
| 2. Vorwärts/Rückwärts | 9. Diagonal nach vorne rechts driften | 16. Brüll-Geräusch |
| 3. Biegen Sie links / rechts ab | 10. Diagonal nach hinten links driften | 17. Programm |
| 4. Vorderräder driften nach links. | 11. Diagonal nach hinten rechts driften | 18. Taste für Demo |
| 5. Vorderräder driften nach rechts. | 12. Links driften | |
| 6. Hinterräder driften nach links. | 13. Rechts driften | |
| 7. Hinterräder driften nach rechts. | 14. Tänze | |

STROMVERSORGUNG

Ihr RC Auto wird mit einem 3.7V --- 1200mAh Li-ion Akku (im Lieferumfang enthalten) betrieben, der mit einem 5.0 V --- 2.0A USB-Ladekabel (im Lieferumfang enthalten) aufgeladen werden kann.

Die Fernbedienung wird mit 2 x 1,5V --- AA / LR6-Batterien (nicht im Lieferumfang enthalten) betrieben.

Aufladen des Autos :

- Versichern Sie sich, dass das Gerät ausgeschaltet ist.
- Zum Einlegen der Batterien das Batteriefach an der Rückseite des Gerätes mithilfe eines Schraubendrehers öffnen.
- Nehmen Sie den Akku vorsichtig aus dem Fach. Ziehen Sie den Stecker heraus, indem Sie beide Seiten des Steckers zusammenrücken.
- Stecken Sie das kleine Ende des USB-Ladekabels (im Lieferumfang enthalten) in die Batterieanschlussbuchse.
- Schließen Sie das andere Ende des USB-Kabels an den USB-Anschluss Ihres Computers (siehe Abbildung 2).
- Die LED-Anzeige am USB-Anschluss leuchtet auf, wenn der Akku aufgeladen wird.

Ladezeit: 2-3 Stunden / Spielzeit: 20 Minuten.

Batterie einlegen:

- Zum Einlegen der Batterien das Batteriefach an der Rückseite des Gerätes mithilfe eines Schraubendrehers öffnen.
- Setzen Sie 2 x 1,5V --- AA/LR6-Batterien ein, wobei Sie die im Inneren des Batteriefachs angegebene und auf der anderen Seite abgebildete Polarität beachten.
- Schließen Sie das Batteriefach und ziehen Sie die Schraube fest.

Spezifikationen:

Ferngesteuertes Auto:
USB-Kabel (im Lieferumfang enthalten): Eingangsleistung: 5.0V --- 2.0A
Ausgangsleistung: 3.7V --- 500mA

Das Spielzeug darf nur mit Geräten verbunden



Hinweis: Wenn Sie eine Verbindung mit einem Adapter herstellen, verwenden Sie bitte nur einen Spielzeugadapter. Dieser sollte mit diesem Symbol versehen sein.

Anmerkung: Wir weisen darauf hin, dass das USB-Kabel nur zum Aufladen, jedoch nicht zur Datenübertragung verwendet werden kann.

WARNUNG: Verwenden Sie zum Aufladen der Batterie nur die abnehmbare Versorgungseinheit, die mit diesem Spielzeug geliefert wird.

WARNUNG: Das Spielzeug darf nicht an mehr als die empfohlene Anzahl von Transformatoren oder Netzteilen angeschlossen werden.

Warnung: Ziehen Sie den Stecker des Netzadapters, wenn das Spiel für längere Zeit nicht benutzt wird, um ein Überhitzen zu verhindern. Wenn das Spiel über einen Adapter betrieben wird, spielen Sie nicht im Freien. Prüfen Sie den Zustand des Adapters und der Verbindungskabel regelmäßig. Wenn Adapter oder Kabel nicht in einwandfreiem Zustand sind, benutzen Sie

den Adapter nicht, bis er repariert worden ist. Das Spielzeug darf nur mit einem Transformator für Spielzeuge benutzt werden. Der Adapter ist kein Spielzeug. Die Konsole sollte zum Reinigen vom Netzstrom getrennt werden, falls Flüssigkeiten zum Reinigen verwendet werden. Das Spielzeug ist nicht für Kinder unter 3 Jahren geeignet. Die unsachgemäße Benutzung des Transformators kann einen Stromschlag verursachen.

Hinweis für Eltern: Netzgeräte für Spielzeuge sind nicht dazu geeignet, als Spielzeuge benutzt zu werden. Die Benutzung muss unter ständiger Überwachung der Eltern erfolgen.

WARNUNG:
- Explosionsgefahr bei falsch ausgewechselter Batterie. Bitte wechseln Sie die Batterie nur mit einer identischen oder ähnlichen Batterie aus.
- Die Batterie sollte keinen hohen Temperaturen wie Sonnenlicht, Feuer oder ähnlichem ausgesetzt werden.

- Schwere elektromagnetische Interferenzen oder elektrostatische Entladungen können zu Fehlfunktionen oder Datenverlust führen. Falls das Gerät nicht ordnungsgemäß funktioniert, schalten Sie es aus und wieder ein oder ziehen Sie das USB-Kabel.

- Die normale Funktion des Produktes kann durch starke elektromagnetische Störungen beeinträchtigt werden. Setzen Sie in diesem Fall das Produkt zurück, um die normale Funktion wiederherzustellen. Folgen Sie hierzu der Bedienungsanleitung. Falls die normale Funktion nicht wiederhergestellt werden kann, stellen Sie das Produkt an einer anderen Stelle auf.

Nicht wieder aufladbare Batterien können nicht aufgeladen werden. Aufladbare Batterien müssen vor der Aufladung aus dem Spielzeug genommen werden. Batterien dürfen nur unter Aufsicht eines Erwachsenen aufgeladen werden. Unterschiedliche Batterietypen bzw. alte und neue Batterien dürfen nicht gemischt werden. Es dürfen nur solche Batterien verwendet werden, die gleichzeitig zum empfohlenen Batterietyp sind. Die Batterien müssen korrekt entsprechend der Polaritätsmarkierungen eingelegt werden. Leere Batterien müssen aus dem Spielzeug genommen werden. Die Anschlüsse dürfen nicht kurz geschlossen werden. Batterien niemals ins Feuer werfen. Entfernen Sie die Batterien, wenn Sie das Spielzeug für längere Zeit nicht benutzen. Wenn der Sound schwächer wird oder das Spielzeug anfangt, nicht mehr direkt zu reagieren, deutet dieses ebenfalls darauf hin, dass es Zeit wird, neue Batterien einzusetzen. Die Batterien dürfen keinen übermäßigen Hitzequellen ausgesetzt werden, zum Beispiel Sonnenschein oder Feuer.

ANFANGEN

Befolgen Sie bei der ersten Verwendung des Produkts die im Abschnitt „Stromversorgung“ angegebenen Schritte. Vergewissern Sie sich, dass das Fahrzeug und die Fernbedienungen aufgeladen sind, und schalten Sie sie ein, indem Sie die ON/OFF-Taste unter dem Fahrzeug (Taste 1) einschalten.

Benutzung des ferngesteuerten autos

Vorwärts/Rückwärts (Taste 2)

Schiebe den rechten Hebel nach oben, um vorwärtszufahren, und nach unten, um rückwärtszufahren. Halte den rechten Hebel nach oben/unten gedrückt, damit das Fahrzeug kontinuierlich vorwärts-/rückwärtsfährt.

Biegen Sie links / rechts ab (Taste 3)

Schiebe den linken Hebel nach links, um nach links zu wenden, und nach rechts, um nach rechts zu wenden. Halte den linken Hebel nach links/rechts gedrückt, damit das Fahrzeug kontinuierlich nach links/rechts dreht.

Räder driften (Taste 4, 5, 6 und 7)

Drücke diese Tasten, um die Vorder- oder Hinterräder des Fahrzeugs nach links oder rechts driften zu lassen. Wenn du diese Taste gedrückt hältst, driften die Räder kontinuierlich in die angezeigte Richtung.

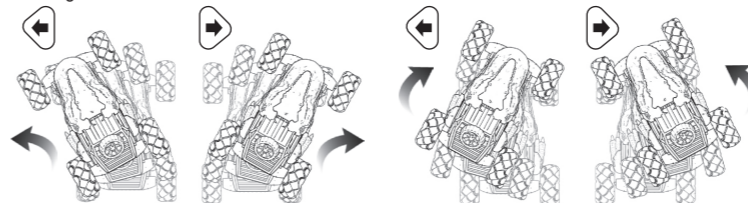

45° Driften: diagonale Bewegungen (Taste 8, 9, 10 und 11)

Drücke diese Tasten, um das Fahrzeug diagonal vorwärts oder rückwärts nach rechts oder links driften zu lassen. Halte diese Taste gedrückt, um das Fahrzeug kontinuierlich driften zu lassen.

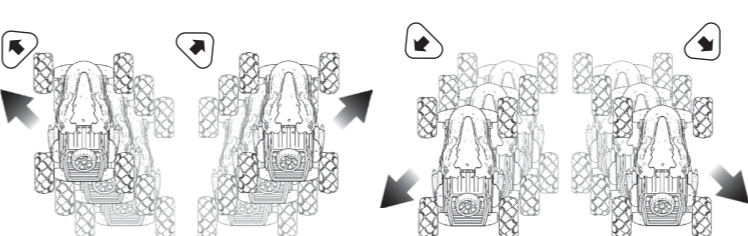

Nach links/rechts gleiten (Taste 12 und 13)

Drücke diese Tasten, um das Fahrzeug nach links oder rechts gleiten zu lassen. Wenn du diese Taste gedrückt hältst, gleitet das Fahrzeug kontinuierlich in die angezeigte Richtung.



Tänze (Taste 14)

Drücke die Dance-Taste (Tanzen). Das ferngesteuerte Fahrzeug tanzt nun zur Musik. Drücke die Taste noch einmal, um den nächsten Song zu überspringen. Es stehen 3 Songs zur Auswahl.

(Kurz drücken) Dinosaurier-Geräusch und Sprühen/lang drücken) Dinosaurier-Geräusch und Sprühen stoppen (Taste 15)

Drücke die Dinosaurier-Geräusch/Sprüh-Taste. Das ferngesteuerte Auto spielt nun das Geräusch eines brüllenden Dinosauriers und beginnt zu sprühen.

Halte die Dinosaurier-Geräusch/Sprüh-Taste gedrückt. Das ferngesteuerte Auto stoppt nun das Brüllen und Sprühen.

Brüll-Geräusch (Taste 16)

Für ein Brüll-Geräusch drücken. Langes Drücken zum Anhalten.

Programm (Taste 17)

Drücke einmal die Program-Taste (Programmieren). Das Fahrzeug piept nun. Du bist jetzt im Programmiermodus. Wähle mit der Fernsteuerung eine Bewegungsfolge. Programmiere bis zu 16 Befehle. Wenn du einen der 16 Befehle auswählst, wird das Fahrzeug diesen Befehl automatisch ausführen.

Taste für Demo (Taste 18)

Zum Ausführen der Bewegungsfolge drücken. Drücken Sie die Taste 17 zum Anhalten.

Wasser in das auto füllen:

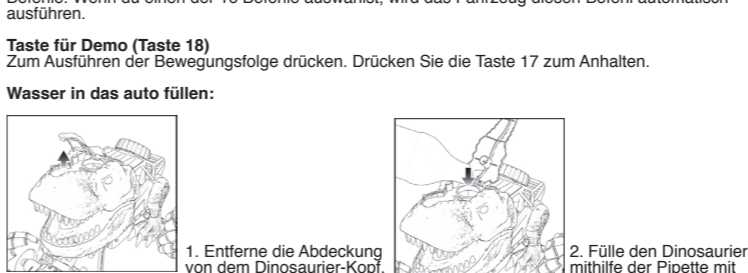

Hinweis: Fülle nur Wasser in den Dinosaurier.
Hinweis: Fülle den Container nicht bis zum Rand, um zu verhindern, dass das Wasser überläuft.
Hinweis: Sobald das Wasser in den Tank gefüllt ist, darf der Dinosaurier weder geschüttelt, noch umgekippt werden. Andernfalls kann Wasser austreten.
Hinweis: Es ist ratsam, erst den Dinosaurier einzuschalten und dann Wasser einzufüllen, um zu vermeiden, dass Wasser ausläuft.

TECHNISCHE DATEN

Eingangsleistung: USB DC 5.0V --- 2.0A
Frequenz: 2407 - 2477MHz
Senderleistung: 11dBm

VEREINFACHTE EU-KONFORMITÄTSERKLÄRUNG

Wir, Lexibook® S.A.
6 avenue des Andes, Bât 11.
91940 Les Ulis - Frankreich
Produktart: Ferngesteuertes Auto
Typbezeichnung: RC57
Hiermit erklärt Lexibook Limited, dass der Funkanlagentyp RC57 der Richtlinie 2014/53/EU entspricht.
Der vollständige Text der EU-Konformitätserklärung ist unter der folgenden:
http://www.lexibook.com/doc/RC57/RC57_1.pdf

Yiu Wai Man
Produktentwicklungsleiter
Hong Kong

FLIEGE UND WARTUNG / GARANTIE

erwenden Sie zur Reinigung des Spielzeugs nur ein weiches, leicht angefeuchtetes Tuch und niemals Reinigungsmittel. Setzen Sie das Spielzeug nicht direkter Sonnenbestrahlung oder anderen Hitzequellen aus. Bringen Sie es auf keinen Fall mit Nässe in Berührung. Nehmen Sie es nicht auseinander und lassen Sie es nicht fallen.

Anmerkung: Bitte bewahren Sie diese Bedienungsanleitung auf, da sie wichtige Hinweise enthält. 2 Jahre Garantie. Die gesetzlichen Gewährleistungsrechte bleiben neben der Garantie bestehen. Für jede Inanspruchnahme der Garantie oder des Kundendienstes, kontaktieren Sie bitte Ihren Einzelhändler unter Vorlage der Einkaufsquittung. Unsere Garantie deckt Materialschäden oder Installationsfehler, die auf den Hersteller zurückzuführen sind. Nicht eingeschlossen sind Schäden, die durch Missachtung der Bedienungsanleitung oder auf unsachgemäße Behandlung (wie z. B. unbefugtes Öffnen, Aussetzen von Hitze oder Feuchtigkeit, usw.) zurückzuführen sind. Wir empfehlen, die Verpackung für spätere Konsultationen aufzubewahren. Bedingt durch unser ständiges Bemühen nach Verbesserung, kann das Produkt möglicherweise in Farben und Details von der Verpackungsabbildung abweichen.

ACHTUNG! Nicht für Kinder unter 3 Jahren geeignet. Verschluckungsgefahr – kleine Teile.

Reference: RC57
Design und Entwicklung in Europa - Hergestellt in China
© Lexibook®

Deutschland & Österreich
E-Mail: savcomfr@lexibook.com
www.lexibook.com

Lexibook S.A.
6 avenue des Andes
Bâtiment 11
91940 Les Ulis
France



Hinweise zum Umweltschutz:
Alt-Elektrogeräte sind Wertstoffe, sie gehören daher nicht in den Hausmüll! Wir möchten Sie daher bitten, uns mit Ihrem aktiven Beitrag bei der Ressourcenschonung und beim Umweltschutz zu unterstützen und dieses Gerät bei den (falls vorhanden) eingerichteten Rücknahmestellen abzugeben.

Umweltgerechte Entsorgung der Batterien in diesem Produkt
(Gültig in Ländern mit separatem Sammelsystem) Dieses Symbol bedeutet, dass das Produkt eine integrierte wiederaufladbare Batterie enthält, die unter die EU-Richtlinie 2013/56/UE fällt und demnach nicht mit dem normalen Haushaltsmüll entsorgt werden kann. Entwerfer und Hersteller sind gesetzlich verpflichtet gebrauchte Batterien zurückzuführen. Gebrauchte Batterien müssen vor der Entsorgung des Produkts entfernt werden. Die gebrauchten Batterien können unangelegentlich bei Einzelhandelsgeschäften und Sammelstellen entsorgt werden. Alle Batterien müssen getrennt vom Hausmüll entsorgt werden, indem sie an den dafür vorgesehenen Sammelstellen abgegeben werden. Die umweltgerechte Entsorgung Ihrer Alt-Batterien trägt dazu bei, mögliche negative Auswirkungen auf die Umwelt und die Gesundheit von Mensch und Tier zu verhindern. Wir raten Ihnen dringend, Ihr Produkt an einer öffentlichen Sammelstelle abzugeben oder zu einer Sammelstelle für elektrische und elektronische Geräte und wiederaufladbare Batterien. Befolgen Sie die örtlichen Vorschriften und entsorgen Sie das Produkt und wiederaufladbare Batterien niemals mit dem normalen Hausmüll. Für weitere Informationen zur Entsorgung Ihrer Altbatterien wenden Sie sich bitte an Ihre Stadtverwaltung oder einen Wertstoffhof.

ITALIANO

ISTRUZIONI DI SICUREZZA

LEGGERE PRIMA DI UTILIZZARE L'APPARECCHIO.

Prima di utilizzare l'unità, leggere attentamente tutte le istruzioni operative. Notare che si tratta di precauzioni generiche che possono non essere relative alla vostra unità.

ISTRUZIONI DI SICUREZZA

- Leggere questo manuale di istruzioni prima di collegare l'apparecchio alla presa di corrente e usarlo.
- Mantenere queste istruzioni in buone condizioni. Rispettare tutte le avvertenze. Seguire tutte le istruzioni.
- Conservare il manuale di istruzioni per riferimento futuro.
- Non esporre l'apparecchio a schizzi o sgoccioli e non collocare sull'apparecchio contenitori di liquido, ad esempio vasi. Usare esclusivamente in ambienti asciutti.
- Non collocare sull'apparecchio fonti di fiamme libere, ad esempio candele accese.
- Non impedire la ventilazione coprendo le aperture di ventilazione.
- Utilizzare esclusivamente accessori raccomandati dal costruttore.
- Utilizzare esclusivamente parti di ricambio raccomandate dal costruttore.
- Installare il prodotto seguendo le istruzioni del costruttore.
- Posizionare il prodotto in un ambiente ben ventilato. Posizionare il prodotto su una superficie piana, dura e stabile. Non esporre a temperature superiori a 40°C. Lasciare uno spazio libero di almeno 10 cm dalla parte posteriore e superiore del prodotto e almeno 5 cm da ogni lato.
- Premere i pulsanti di comando delicatamente. Non premere con troppa pressione per evitare di danneggiare il prodotto.
- Smaltire le batterie usate nel rispetto dell'ambiente.
- Assicurarsi che il prodotto sia scollegato dalla presa di corrente prima di spostarlo o pulirlo. Pulirlo esclusivamente con un panno asciutto.
- Spegnerre l'apparecchio durante i temporali e in previsione di un lungo periodo di inutilizzo.
- Questo prodotto non contiene parti riparabili dall'utente. Non tentare di riparare il prodotto da soli. Affidare qualsiasi riparazione a un tecnico qualificato. Portare il prodotto presso un centro di assistenza affinché venga ispezionato e riparato.
- IMPEDIRE ad altre persone, in particolare bambini, di infilare oggetti nei fori, nelle fessure o in qualsiasi altra apertura sull'involucro del prodotto per evitare il rischio di scossa elettrica.
- Non posizionare il prodotto in prossimità di TV, altoparlanti e altri oggetti che generano forti campi elettromagnetici.
- Non lasciare il prodotto incustodito quando è in funzione.
- Mantenere una distanza minima intorno all'apparecchio per garantire un'adeguata ventilazione.
- Per garantire una corretta ventilazione, non ostruire le aperture di ventilazione con oggetti come giornali, tovaglie, tende, ecc.
- L'apparecchio deve essere usato in climi temperati.
- Smaltire le batterie in modo conforme. Portarle presso gli appositi punti di raccolta per salva guardare l'ambiente.

DISIMBALLAGGIO

Quando si apre la confezione, controllare che contenga i seguenti elementi:
1x veicolo RC, 1x telecomando, 1x batteria ricaricabile 1x cavo di ricarica USB (per il veicolo)
1x manuale di istruzioni 1x pipetta

AVVERTENZA: tutti i materiali da imballaggio quali nastro adesivo, fogli di plastica, cavi e linguette non fanno parte del prodotto e vanno gettati.

APRESENTAZIONE

- | | | |
|---|---|--|
| 1. Interruttore di accensione /spegnimento | 7. Drift verso destra con le ruote posteriori | 15. Avvio (pressione breve) e arresto (pressione lunga) degli effetti sonori del getto di fumo |
| 2. Avanti/Indietro | 8. Drift diagonale avanti-sinistra | 16. Ruggito |
| 3. Svolta a sinistra/destra | 9. Drift diagonale avanti-destra | 17. Programmazione |
| 4. Drift verso sinistra con le ruote anteriori | 10. Drift diagonale indietro-sinistra | 18. Demo |
| 5. Drift verso destra con le ruote anteriori | 11. DDrift diagonale indietro-destra | |
| 6. Drift verso sinistra con le ruote posteriori | 12. Drift a sinistra | |
| | 13. Drift a destra | |
| | 14. Danza | |

ALIMENTAZIONE

Il veicolo RC è alimentato da una batteria ricaricabile (inclusa) da 3.7V === 1200mAh Li-ion, che può essere ricaricata tramite il cavo USB di ricarica da 5,0 V === 2.0A (incluso).

Il telecomando è alimentato da 2 batterie AA/LR6 da 1,5 V === (non incluse).

Ricarica del veicolo:

1. Assicurarsi che l'unità sia spenta.
2. Con un cacciavite aprire lo scomparto batterie.
3. Rimuovi delicatamente la batteria ricaricabile dal vano batteria. Scollegala pizzicando entrambi i lati del connettore.
4. Collega l'estremità piccola del cavo USB di ricarica (incluso) al connettore della batteria.
5. Collega l'altra estremità del cavo USB alla presa USB di un computer acceso (Figura 2).
6. L'indicatore LED sulla presa USB si illuminerà quando la batteria è sotto carica.

Tempo di ricarica: 2-3 ore / Tempo di riproduzione: 20 minuti

Installazione batterie:

1. Con un cacciavite aprire lo scomparto batterie.
2. Inserire 2 x 1,5V === batterie di tipo AA/LR6, rispettando la polarità indicata all'interno dello scomparto batterie. Vuelva a collocar la tapa del compartimento.
3. Richiudere il vano batterie e stringere le vite.

Specifiche

Auto telecomandata:

Cavo di ricarica USB (included): Potenza in ingresso: 5.0V === 2.0A
Potenza in uscita: 3.7V === 500mA

Il giocattolo deve essere collegato esclusivamente a un



Nota: se il prodotto viene collegato a un adattatore, usare esclusivamente adattatori per giocattoli contraddistinti dal simbolo

Nota: il cavo USB serve esclusivamente a ricaricare la batteria e non può essere usato per il trasferimento di dati.

AVVERTENZA: Ai fini della ricarica della batteria, utilizzare solo l'unità di alimentazione rimovibile fornita con questo toy.

AVVERTENZA: Il giocattolo non deve essere collegato a un numero di trasformatori o alimentatori superiore a quello raccomandato.

Attenzione: rimuovere l'adattatore se il prodotto non viene usato per un lungo periodo di tempo, in modo da evitare il surriscaldamento. Se il prodotto è alimentato dall'adattatore, non giocare all'aperto. Controllare con regolarità lo stato dell'adattatore e del cavo di alimentazione. In caso di deterioramento delle condizioni, non usare l'adattatore senza averlo prima fatto riparare. Utilizzare il giocattolo solo con un trasformatore per giocattoli. L'adattatore non è un giocattolo. Se si utilizzano dei liquidi per pulire la console, scollegarla prima dalla sorgente di alimentazione. Questo giocattolo non è adatto ai bambini di età inferiore a 3 anni. L'utilizzo scorretto del trasformatore può causare scosse elettriche.

Raccomandazione per i genitori: l'adattatore non è giocattolo. Utilizzare sempre sotto la supervisione di un adulto.

AVVERTENZA:

- Attenzione, la batteria può esplodere se inserita in maniera scorretta. Sostituire esclusivamente con una batteria uguale o equivalente.
- Non esporre le batterie a calore eccessivo, ad esempio luce solare diretta, fiamme ecc.
- Forti interferenze elettromagnetiche o scariche elettrostatiche possono provocare un malfunzionamento o una perdita di dati. Se l'apparecchio non funziona correttamente, spegnerlo poi ricaricarlo o scollegare il cavo USB.
- Il funzionamento normale del prodotto potrebbe essere disturbato da interferenze elettromagnetiche di forte entità. In tal caso, è sufficiente ripristinare il prodotto e riprendere il funzionamento normale seguendo le istruzioni contenute nel manuale. In caso il prodotto non riprenda a funzionare correttamente, cambiare il luogo di utilizzo.

Le batterie ricaricabili devono essere tolte dal giocattolo prima di essere ricaricate; le batterie ricaricabili devono essere caricate unicamente con la supervisione di un adulto; non mischiare differenti tipi di batterie o batterie nuove e usate; utilizzare unicamente batterie del tipo raccomandato o equivalenti; inserire le batterie rispettando le polarità; rimuovere le batterie esaurite dal giocattolo; non cortocircuitare i terminali di alimentazione. Non buttare le batterie nel fuoco. Rimuovere le batterie se non si usa il gioco per molto tempo. Sostituire le batterie quando il suono diventa debole o il gioco non funziona. Non esporre le batterie a un calore eccessivo, ad esempio la luce del sole o un fuoco. Le batterie non ricaricabili non devono essere ricaricate.

INIZIARE

Al primo utilizzo del prodotto, segui le istruzioni alla sezione "Alimentazione" Assicurarsi che la vettura e i telecomandi siano carichi, quindi accenderli attivando il pulsante ON/OFF situato sotto la macchina (pulsante 1).

Utilizzo del veicolo

Avanti/Indietro (pulsante 2)

Porta la leva destra verso l'alto per avanzare e verso il basso per indietreggiare. Mantieni la leva destra in alto o in basso per continuare ad avanzare o indietreggiare.

Svolta a sinistra/destra (pulsante 3)

Porta la leva sinistra verso sinistra per girare a sinistra e verso destra per girare a destra. Mantieni la leva sinistra a destra o a sinistra per continuare a girare a destra o a sinistra.

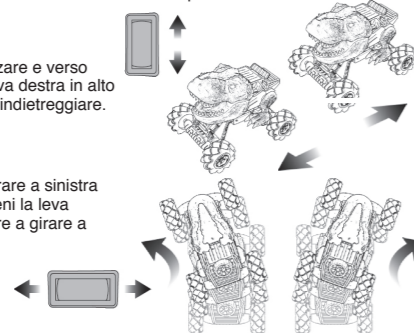

Drift delle ruote (pulsanti 4, 5, 6 e 7)

Premi questi pulsanti per effettuare un drift verso destra o sinistra con le ruote anteriori o posteriori. Tienili premuti per continuare a effettuare il drift nella direzione selezionata.

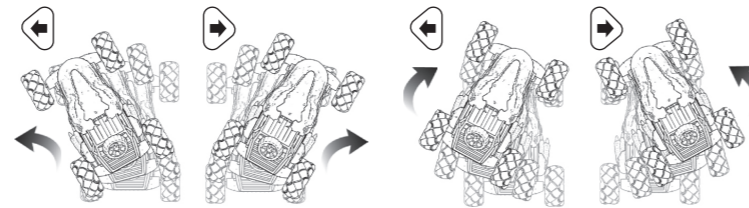

Drift diagonale (45° gradi) (pulsanti 8, 9, 10 e 11)

Premi questi pulsanti per effettuare un drift in diagonale in avanti o all'indietro e verso destra o sinistra. Tienili premuti per continuare a effettuare il drift.

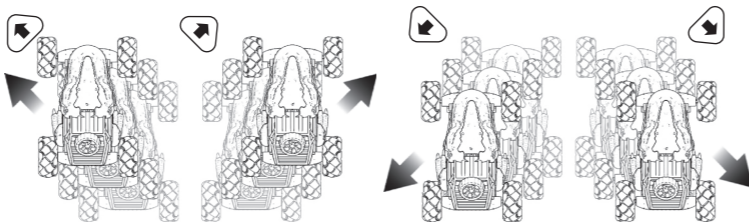

Spostamento laterale (pulsanti 12 e 13)

Premi questi pulsanti per muovere il veicolo lateralmente verso destra o sinistra. Tienili premuti per continuare a muoverlo nella direzione selezionata.



Danza (pulsante 14)

Premendo il pulsante Dance, il veicolo RC ballerà a ritmo di musica. Premilo nuovamente per riprodurre il brano successivo. Sono disponibili 3 brani in totale.

Avvio (pressione breve) e arresto (pressione lunga) degli effetti sonori e del getto di fumo (pulsante 15)

Premi il pulsante del suono/getto di fumo: il veicolo RC emetterà un ruggito e un getto di fumo. Mantieni premuto il pulsante del suono/getto di fumo per interrompere il ruggito e il getto di fumo.

Ruggito (pulsante 16)

Premi per ascoltare il ruggito. Premi a lungo per arrestare.

Programmazione (pulsante 17)

Premi una volta il pulsante Programmazione per accedere alla modalità di programmazione. Il veicolo emetterà un segnale acustico. Imposta una sequenza di movimenti usando il telecomando. Puoi programmare fino a 16 movimenti. Dopo aver programmato 16 azioni, il veicolo le eseguirà automaticamente.

Demo (pulsante 18)

Premi per eseguire la sequenza di azioni. Premi il pulsante 17 per arrestare.

Riempimento del serbatoio dell'acqua:



Nota: versa esclusivamente acqua.
Nota: non riempire il serbatoio fino all'orlo per evitare fuoriuscite.
Nota: quando il serbatoio dell'acqua è pieno, non scuotere e non ribaltare il dinosauro per evitare perdite d'acqua.
Nota: per evitare il rischio di perdite d'acqua, accendi il dinosauro prima di riempire il serbatoio.

SPECIFICHE

Potenza in ingresso	USB DC 5.0V === 2.0A
Frequenza	2407 - 2477MHz
Potenza di trasmissione	11dBm

DICHIARAZIONE DI CONFORMITÀ UE SEMPLIFICATA

Noi, Lexibook® S.A.
6 avenue des Andes, Bât 11.
91940 Les Ulis - France
Tipo di prodotto: Auto telecomandata
Modello: RC57
Il fabbricante, Lexibook Limited, dichiara che il tipo di apparecchiatura radio RC57 è conforme alla direttiva 2014/53/UE.
Il testo completo della dichiarazione di conformità UE è disponibile al seguente indirizzo Internet:
http://www.lexibook.com/doc/RC57/RC57_1.pdf

Yiu Wai Man
Responsabile sviluppo prodotto
Hong Kong

MANUTENZIONE E GARANZIA

Per pulire il giocattolo, servirsi unicamente di un panno morbido leggermente inumidito con acqua, evitando qualsiasi prodotto detergente. Non esporre il giocattolo alla luce diretta del sole né ad altre sorgenti di calore. Non bagnare. Non smontare il giocattolo e non lasciarlo cadere.

Nota: conservare il presente libretto d'istruzioni in quanto contiene informazioni importanti. Questo prodotto è coperto dalla nostra garanzia di 2 anni (Europa unicamente). Per servirsi della garanzia o del servizio di assistenza post vendita, rivolgersi ai negoziati muniti di prova d'acquisto. La nostra garanzia copre i vizi di materiale o di montaggio imputabili al costruttore a esclusione di qualsiasi deterioramento causato dal mancato rispetto delle istruzioni d'uso o di qualsiasi intervento inadeguato sul prodotto (smontaggio, esposizione al calore o all'umidità...). Si raccomanda di conservare la confezione per qualsiasi riferimento futuro. Nel nostro impegno costante volto al miglioramento dei nostri prodotti, è possibile che i colori e i dettagli dei prodotti illustrati sulla confezione differiscano dal prodotto effettivo.

ATTENZIONE! Articolo non adatto a bambini di età inferiore ai 3 anni. Rischio di soffocamento dovuto alla presenza di elementi di piccolo dimensioni.

Référence: RC57
Progettato e sviluppato in Europa - Fabbricato in Cina

Lexibook S.A.
6 avenue des Andes
Bâtiment 11
91940 Les Ulis
France

© Lexibook®
Per i servizi di assistenza post-vendita, contattare i nostri team:
www.lexibook.com



Protezione ambientale:
I dispositivi elettrici possono essere riciclati, non vanno pertanto gettati insieme ai rifiuti domestici. Sostenete attivamente la difesa delle risorse e aiutate a proteggere l'ambiente restituendo l'apparecchio ad un centro di raccolta (se disponibile).

Smaltimento corretto delle batterie di questo prodotto
(Applicabile nei Paesi con sistemi di raccolta differenziata) Questo simbolo indica che il prodotto contiene una batteria ricaricabile integrata coperta dalla direttiva europea 2013/56/EU che non può essere smaltita insieme ai rifiuti domestici indifferenziati. Tutte le batterie devono essere raccolte separatamente dai rifiuti domestici tramite gli appositi punti di raccolta messi a disposizione dalle autorità nazionali o locali. Lo smaltimento corretto delle batterie contribuisce a evitare potenziali conseguenze negative per l'ambiente, gli animali e la salute umana. Si raccomanda fortemente di portare il prodotto presso un punto di raccolta o un centro di assistenza affinché la batteria ricaricabile venga rimossa da un professionista. Informarsi sui sistemi di raccolta differenziata locali per prodotti elettrici ed elettronici e batterie ricaricabili. Rispettare le normative locali e non smaltire il prodotto e le batterie ricaricabili insieme ai rifiuti domestici indifferenziati. Per informazioni dettagliate sullo smaltimento delle batterie, contattare le autorità locali o un centro di smaltimento dei rifiuti.

NEDERLANDS

VEILIGHEIDSINSTRUCTIES

GELIEVE TE LEZEN ALVORENS DIT APPARAAT TE GEBRUIKEN.

Alvorens dit apparaat te gebruiken, dient u alle gebruiksinstructies grondig te lezen. Gelieve op te merken dat dit algemene voorzorgen zijn en misschien geen betrekking hebben op uw apparaat.

1. Lees deze gebruiksaanwijzing voordat u poogt het apparaat aan te sluiten en in gebruik te nemen.
2. Behoud deze instructies in een goede staat van dienst. Houd rekening met alle waarschuwingen. Volg alle instructies op.
3. Bewaar deze gebruiksaanwijzing voor latere raadpleging.
4. Stel het apparaat niet bloot aan gedruip of gespetter en plaats geen voorwerpen gevuld met vloeistoffen, zoals vazen, op het product. Alleen op een droge locatie gebruiken.
5. Plaats geen open vuur, zoals van kaarsen, op het product.
6. De ventilatie mag niet worden belemmerd door de ventilatieopeningen af te dekken.
7. Gebruik alleen accessoires die door de fabrikant worden aanbevolen.
8. Gebruik alleen reserveonderdelen die door de fabrikant zijn aanbevolen.
9. Installeer het product volgens de aanwijzingen van de fabrikant.
10. Plaats het product op een goed geventileerde plek. Plaats het system op een vlak, hard en stabiel oppervlak. Stel het product niet bloot aan temperaturen boven 40°C. Houd minstens 10 cm afstand aan de achterkant en bovenkant en 5 cm aan iedere zijkant vrij.
11. Druk zachtjes op de knoppen. Door er te hard op te drukken, kan er schade ontstaan aan de speler.
12. Verwijder verbruikte batterijen op een milieuvriendelijke manier.
13. Zorg er altijd voor dat de stekker van het product is uitgetrokken alvorens het te bewegen of te reinigen. Maak het alleen met een droge doek schoon.
14. Schakel het product uit tijdens onweer, storm of als u het gedurende een langere tijd niet gebruikt.
15. Dit product bevat geen onderdelen die door de gebruiker kunnen worden onderhouden. Probeer niet zelf het product te repareren. Dit dient u uitsluitend door gekwalificeerde deskundigen uit te laten voeren. Breng het product voor reparaties en inspecties naar een elektronikawinkel van uw keuze.
16. Laat NOOIT iemand, vooral geen kinderen, iets in de gaten, sleuven of andere openingen van de behuizing van het product steken. Dit kan een fatale elektrische schok tot gevolg hebben.
17. Plaats het product niet naast de televisie, luidsprekers of andere voorwerpen die een sterk magnetisch veld genereren.
18. Laat het product nooit onbeheerd achter wanneer het in gebruik is.
19. Houd een minimale afstand rond het apparaat voor voldoende ventilatie.
20. De ventilatie dient niet belemmerd te worden door het afdekken van de ventilatieopeningen door voorwerpen zoals een krant, een tafellaken, gordijnen, etc.
21. Het apparaat is ontworpen om te worden gebruikt in een gematigd klimaat.
22. Gooi de batterijen op een juiste manier weg. Gooi gebruikte batterijen in de inzamelbakken die voor dit doel zijn voorzien zijn.

INHOUD VAN DE VERPAKKING

Bij het uitpakken, dient u na te gaan of de volgende elementen inbegrepen zijn:
1 x RC-auto, 1 x afstandsbediening, 1 x oplaadbare batterij, 1 x USB-laadkabel (voor de auto)
1 x gebruiksaanwijzing, 1 x pipet

WAARSCHUWING: Alle verpakkingsmateriaal, zoals plakband, plastic vellen, draadklemmen en labels die niet deel uitmaken van dit apparaat dienen weggegooid te worden.

PRESENTATIE

- | | | |
|-----------------------------------|---|--|
| 1. Aan/uit-schakelaar | 8. Diagonaal naar linksvoor driften | 15. (Kort drukken) dinosauro rus brult en sproeit / (Lang drukken) dinosauro rus stopt met brullen en sproeien |
| 2. Vooruit/achteruit | 9. Diagonaal naar rechtsvoor driften | 16. Brulgeluiden |
| 3. Naar links/rechts draaien | 10. Diagonaal naar linksachter driften | 17. Programma |
| 4. Voorwiel driften naar links | 11. Diagonaal naar rechtsachter driften | 18. Demoknop |
| 5. Voorwiel driften naar rechts | 12. Naar links driften | |
| 6. Achterwiel driften naar links | 13. Naar rechts driften | |
| 7. Achterwiel driften naar rechts | 14. Danst | |

STROOMBONNEN

Je RC-auto werkt op de 3.7V === 1200mAh Li-ion oplaadbare batterij (inbegrepen), die kan worden opgeladen met de 5,0 V === 2.0A USB-opladekabel (inbegrepen). De afstandsbediening werkt op 2 x 1,5 V === AA/LR6-batterijen (niet inbegrepen).

De auto opladen:

1. Zorg dat het apparaat is uitgeschakeld.
2. Om de batterijen te installeren, open het batterijkastje aan de achterkant van het apparaat met behulp van een schroevendraaier.
3. Verwijder de oplaadbare batterij voorzichtig uit het vak. Ontkoppel de stekker door aan weerskanten van de connector te knijpen.
4. Steek het kleine uiteinde van de USB-opladekabel (inbegrepen) in de batterijkonector.
5. Sluit het ander uiteinde van de micro-USB-kabel aan op de USB-poort van je ingeschakelde computer (zie afbeelding 2).
6. Het LED-indicatielampje op de USB-poort brandt wanneer de batterij wordt opgeladen.

Opladetiempo: 2-3 uur / Speeltiempo: 20 minuten

Batterijen plaatsen:

1. Om de batterijen te installeren, open het batterijkastje aan de achterkant van het apparaat met behulp van een schroevendraaier.
2. Plaats 2 x 1,5V === AA/LR6 batterijen en let hierbij op de juiste polariteit zoals aangegeven binnenin het batterijkastje.
3. Sluit het batterijkastje en draai de schroef vast.

Specificaties

Afstandsbediening auto:
USB-laadkabel (inbegrepen): Ingangsvermogen: 5.0V === 2.0A
Uitgangsvermogen: 3.7V === 500mA

Het speelgoed mag alleen op een Klasse II uitrusting worden aangesloten die het volgende symbool of

Opmerking: Als u een adapter aansluit, gebruik dan alleen een speelgoedadapter. Deze moet voorzien zijn van het symbool

Opmerking: Let erop dat de USB-kabel alleen kan worden gebruikt voor het laden van de accu en niet voor datatransmissie.

WAARSCHUWING: Gebruik voor het opladen van de batterij alleen de afneembare voedingsseenheid die bij dit speelgoed is geleverd.

WAARSCHUWING: Het speelgoed mag niet worden aangesloten op meer dan het aanbevolen aantal transformatoren of voedingsseenheden.

Waarschuwing: Koppel de adapter los als het spel gedurende een lange periode niet gebruikt zal worden, om oververhitting te vermijden. Speel niet buiten als de console door een adapter van stroom wordt voorzien. Controleer regelmatig de toestand van de adapter en de aansluitkabels. Als de toestand verslechtert, gebruik de adapter niet langer totdat deze is gerepareerd. Gebruik dit speelgoed alleen met een transformator die specifiek voor speelgoed is ontworpen. De adapter is geen speelgoed. Haal de stekker uit het stopcontact als de console met vloeistoffen wordt schoongemaakt. Het speelgoed is niet geschikt voor kinderen jonger dan 3 jaar oud. De transformator verkeerd gebruiken kan een elektrische schok veroorzaken.

Mededeling voor ouders: De adapter voor het speelgoed zijn niet bestemd om als speelgoed te worden gebruikt. Het gebruik ervan dient onder het toezicht van een ouder te gebeuren.

WAARSCHUWING:

- Explosiegevaar wanneer de batterij verkeerd wordt vervangen. Vervang de batterij alleen door een identieke of gelijksoortige batterij.
- Stel de batterij niet bloot aan hoge temperaturen, zoals zonlicht, vuur, etc.
- Sterke elektromagnetische velden of elektrostatiche ontlading kunnen een storing of een verlies van de gegevens veroorzaken. Als het apparaat niet naar behoren werkt, schakel het apparaat uit en vervolgens opnieuw in of koppel de USB-kabel los.
- De normale werking van het product kan worden verstoord door sterke elektromagnetische straling. Als dit het geval is, reset het product zoals beschreven in de gebruiksaanwijzing om de normale werking te hervatten. Als de normale werking niet wordt hervat, gebruik het product in een andere ruimte.

Niet-heroplaadbare batterijen kunnen niet worden heropgeladen; oplaadbare batterijen moeten uit het speelgoed worden verwijderd alvorens deze op te laden; heroplaadbare batterijen mogen alleen onder toezicht van een volwassene worden opgeladen; verschillende types batterijen of nieuwe en oude batterijen mogen niet onderling gebruikt worden; gebruik alleen batterijen van hetzelfde of equivalente type zoals aangeraden door de fabrikant; batterijen moeten volgens de juiste polariteit worden ingestoken; lege batterijen moeten uit het speelgoed worden verwijderd; de toevoeftoelaten mogen geen kortsluiting ondervinden. Gelieve de verpakking te bewaren als referentie voor later daar het belangrijke informatie bevat. Gooi batterijen nooit in open vuur. Indien je het spel voor langere tijd niet zal gebruiken, neem de batterijen uit het spel. Wanneer het geluid verzwakt of het spel niet reageert, vervang dan de batterijen. Stel de batterijen nooit bloot aan een warmtebron, zoals zonlicht of vuur.

ERMEE BEGINNEN

Wanneer je het product voor het eerst gebruikt, volg de stappen in de sectie "STROOMBONNEN". Zorg ervoor dat de auto en de afstandsbedieningen opgeladen zijn en schakel ze vervolgens in door de ON/OFF knop aan de onderkant van de auto in te drukken (knop 1).

Hoe de afstand bestuurbare auto gebruiken

Vooruit/achteruit (Taste 2)

Duw de rechter hendel omhoog om vooruit te rijden en omlaag om achteruit te rijden. Houd de rechter hendel omhoog/omlaag ingedruwd en de auto blijft voor-/achteruit rijden.

Naar links/rechts draaien (Taste 3)

Duw de linker hendel naar links om naar links te draaien en naar rechts om naar rechts te draaien. Houd de linker hendel naar links/rechts ingedruwd om het voertuig naar links/rechts te blijven draaien.

De wielen laten driften (knoppen 4, 5, 6 en 7)

Druk op deze knoppen om de voor- of achterwielen van het voertuig naar links of rechts te laten driften. Houd deze knop ingedrukt en de wielen blijven naar de aangegeven richting driften.

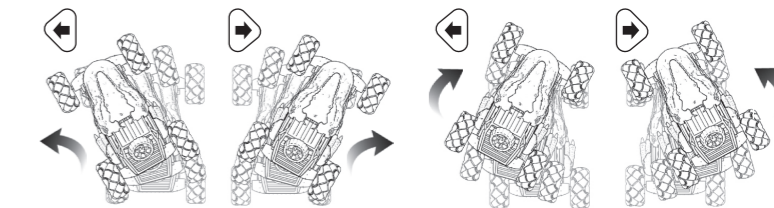

45° driften: diagonale bewegingen. (knoppen 8, 9, 10 en 11)

Druk op deze knoppen om het voertuig diagonaal vooruit of achteruit of naar links of rechts te laten driften. Druk en houd deze knop ingedrukt om het voertuig continu te laten driften.

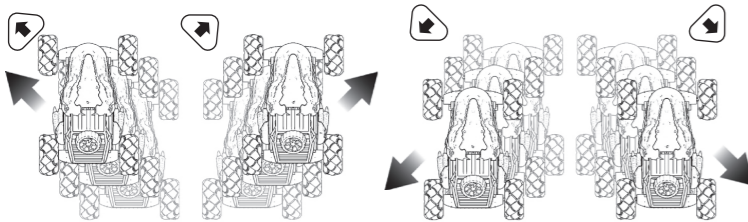

Naar links/rechts schuiven (knoppen 12 en 13)

Druk op deze knoppen om het voertuig naar links of rechts te laten schuiven. Houd deze knop ingedrukt en het voertuig blijft naar de aangegeven richting schuiven.



Danst (Taste 14)

Druk op de Dansknoop en het op afstand bestuurbare voertuig danst op de muziek. Druk opnieuw om naar het volgende liedje te gaan. Je hebt keuze uit 3 verschillende liedjes.

(Kort drukken) dinosaurus brult en sproeit / (Lang drukken) dinosaurus stopt met brullen en sproeien (Taste 15)

Druk op de Dinosaurusgeluid/Sproeiknop en het op afstand bestuurbare voertuig speelt het gebrul van een dinosaurus af en begint water te sproeien. Houd de Dinosaurusgeluid/Sproeiknop ingedrukt en het op afstand bestuurbare voertuig stopt met het afspeelen van het gebrul van een dinosaurus af en stopt met sproeien.

Brulgeluiden (Taste 16)

Druk om het gebrul van een dinosaurus af te spelen. Lang indrukken om te stoppen.

Programma (Taste 17)

Druk eenmaal op de programmaknop en het voertuig piept. De programmamodus is nu geopend. Selecteer een serie bewegingen met behulp van de afstandsbediening. Je kunt tot 16 commando's programmeren. Als je 16 commando's hebt geselecteerd, zal het voertuig deze commando's automatisch uitvoeren.

Demoknop (Taste 18)

Druk om de serie bewegingen uit te voeren. Druk op knop 17 om te stoppen.

De auto met water vullen:



Opmerking: Vul de dinosaurus alleen met water.
Opmerking: Vul het reservoir niet helemaal met water om overstroming te vermijden.
Opmerking: Wanneer het reservoir met water is gevuld, schud of kantel de dinosaurus niet. Er kan water lekken.
Opmerking: Het wordt aanbevolen om de dinosaurus in te schakelen alvorens deze met water te vullen om gemors te vermijden.

SPECIFICATIONS

Ingangsvermogen USB DC 5.0V \approx 2.0A
Frequentie 2407 – 2477MHz
Transmissievermogen 11dBm

VEREENVOUDIGDE EU-CONFORMITEITSVERKLARING

Wij, Lexibook® S.A.
6 avenue des Andes, Bât 11,
91940 Les Ulis - Frankrijk
Soort product: Afstandsbediening auto
Type benaming: RC57

Hierbij verklaar ik, Lexibook Limited, dat het type radioapparatuur RC57 conform is met Richtlijn 2014/53/EU.
De volledige tekst van de EU-conformiteitsverklaring kan worden geraadpleegd op het volgende http://www.lexibook.com/doc/RC57/RC57_1.pdf

Yiu Wai Man
Manager Productontwikkeling
Hong Kong

ONDERHOUD EN GARANTIE

Om het speelgoed te reinigen, gebruik je alleen een zachte, licht vochtige doek. Alle detergents zijn verboden. Stel het spel niet bloot aan direct zonlicht of eender welke hittebron. Maak het spel niet nat. Haal het niet uit elkaar en laat het niet vallen.

Opmerking: gelieve deze handleiding te bewaren aangezien het belangrijke informatie bevat.

Het product is gedekt door onze 2 jaar garantie (Europa alleen). Voor alle herstellingen tijdens de garantie of naverkoopsdienst, moet je je richten tot de verkoper met een aankoopbewijs. Onze garantie geldt voor al het materiaal en de montage van de fabrikant, exclusief alle schade veroorzaakt door het niet respecteren van onze gebruiksaanwijzing (zoals uit elkaar halen, blootstellen aan hitte of vochtigheid...). Wij raden aan de verpakking te bewaren voor enige referentie in de toekomst. In onze poging voor constante verbetering, is het mogelijk dat kleuren en details van dit product lichtjes verschillen van deze op de verpakking.

WAARSCHUWING! Niet geschikt voor kinderen jonger dan 3 jaar. Verstikkingsgevaar door de aanwezigheid van klein onderdeelen.

Referentie: RC57
Ontworpen en ontwikkeld in Europa - Gemaakt in China
© Lexibook®

Lexibook S.A.
6 avenue des Andes
Bâtiment 11
91940 Les Ulis
France

Voor service na verkoop, neem contact op met onze teams:
www.lexibook.com

Richtlijnen voor milieubescherming:
Gebruikte elektronische apparaten horen niet thuis in het huisafval! Wij vragen u daarom een bijdrage aan de bescherming van ons milieu te leveren en dit apparaat op de voorziene verzamelplaats af te geven.

Juste verwijdering van de batterijen in dit product
Van toepassing in landen met afvalbeheer (inzamelingsystemen) Dit symbool geeft aan dat het product een geïntegreerde oplaadbare batterij bevat die onder de Europese Richtlijn 2013/56/EU valt en niet met het gewone huishoudelijk afval mag worden. Alle batterijen mogen niet met het gemeenschappelijk huishoudelijk afval worden weggegooid en moeten naar een erkend inzamelingspunt in uw gemeente worden gebracht. Door te zorgen voor een juiste verwijdering van uw gebruikte batterijen hebt u om mogelijke negatieve gevolgen voor het milieu, en de gezondheid van mens en dier te voorkomen. We raden u sterk aan om uw product in een erkend inzamelingspunt of servicecentrum in te leveren om de oplaadbare accu op een professionele wijze te verwijderen. Zoek naar informatie over het inzamelingsstelsel voor elektrische en elektronische producten, en oplaadbare batterijen die in uw gemeente van kracht is. Volg de geldende voorschriften in uw gemeente en gooi het product en de oplaadbare batterijen nooit weg met het gewone huishoudelijk afval. Voor meer informatie over het weggoien van uw gebruikte batterijen, neem contact op met uw gemeente of plaatselijk inzamelingspunt.

PORTUGUES

INSTRUÇÕES DE SEGURANÇA

POR FAVOR, LEIA ANTES DE UTILIZAR ESTE EQUIPAMENTO.

Antes de usar a unidade, certifique-se de que lê com atenção todas as instruções de funcionamento. Tenha em conta que estas são precauções gerais e podem não abranger a sua unidade.

1. Leia este manual de instruções antes de tentar ligar ou utilizar o aparelho.
2. Guarde estas instruções em bom estado. Leve todos os avisos a sério. Siga todas as instruções.
3. Guarde este manual de instruções para futuras referências.
4. O aparelho não deverá ser exposto a pingos ou salpicos e não deve colocar objetos cheios de líquidos, como vasos, em cima do produto. Use apenas em locais secos.
5. Não coloque fontes de chamas sem proteção, como velas acesas, em cima do produto.
6. As entradas de ventilação não devem ser cobertas.
7. Utilize apenas acessórios especificados pelo fabricante.
8. Utilize peças sobresselentes especificadas pelo fabricante.
9. Instale a unidade de acordo com as instruções do fabricante.
10. Coloque a unidade onde exista uma boa ventilação. Coloque o sistema numa superfície plana, dura e estável. Não exponha a temperaturas acima dos 40 °C. Deixe, pelo menos, 10 cm de espaço entre a parte traseira ou superior da unidade e 5 cm de cada lado.
11. Prima gentilmente os botões do leitor. Se o usar com demasiada força, pode danificar o leitor.
12. Elimine as pilhas gastas de um modo amigável ao ambiente.
13. Certifique-se sempre de que o produto está desligado da alimentação antes de o mover ou limpar. Limpe-o apenas com um pano seco.
14. Desligue o produto durante trovoadas, tempestades ou quando não for usado durante um longo período de tempo.
15. Este produto não contém peças que possam ser reparadas pelo utilizador. Não tente reparar você mesmo o produto. Apenas pessoal qualificado deverá efetuar reparações. Leve o produto a uma loja de reparação de produtos eletrónicos para que se proceda à inspeção e reparação.
16. NUNCA deixe ninguém, especialmente crianças, inserir algo nos orifícios, ranhuras ou outras aberturas na estrutura da unidade, pois isso pode dar origem a um choque elétrico fatal.
17. Não coloque a unidade perto de televisões, altifalantes e outros objetos que gerem campos magnéticos fortes.
18. Não deixe a unidade sem supervisão enquanto estiver a ser usada.
19. Mantenha uma distância mínima em redor do aparelho, para uma ventilação suficiente.
20. Convém que a ventilação não seja perturbada pela obstrução das aberturas de ventilação por objetos como jornais, toalhas, cortinas, etc.
21. O aparelho destina-se a ser utilizado num clima temperado.
22. As pilhas devem ser eliminadas de modo adequado. Coloque-as em contentores de recolha previstos para este efeito, de modo a proteger o ambiente.

APRESENTAÇÃO

Quando retirar o aparelho da caixa, certifique-se de que os seguintes elementos se encontram incluídos:
1 x carro telecomandado 1 x 2.4 G transmissor 1 x bateria recarregável 1 x cabo de carregamento USB (para o carro) 1 x manual de instruções 1 x Pipeta

AVISO: Todos os materiais de empacotamento, como fita, películas de plástico, arames e etiquetas não fazem parte da unidade e devem ser eliminados

INTRODUÇÃO

- | | | |
|---|---|---|
| 1. Interruptor On / Off a direita | 7. As rodas traseiras deslizam para a esquerda | 15. (Premir uma vez) som de dinossauro e pulverização / (Manter premido) parar o som de dinossauro e pulverização |
| 2. Avançar / Retroceder | 8. Derrapagem diagonal dianteira esquerda | 16. Rugido |
| 3. Virar à esquerda / direita | 9. Derrapagem diagonal dianteira direita esquerda | 17. Programação |
| 4. As rodas dianteiras deslizam para a esquerda | 10. Derrapagem diagonal traseira esquerda | 18. Demo |
| 5. As rodas dianteiras deslizam para a direita | 11. Derrapagem diagonal traseira direita esquerda | |
| 6. As rodas traseiras deslizam para a esquerda | 12. Derrapagem para a esquerda | |
| | 13. Derrapagem para a direita | |
| | 14. Dança | |

ALIMENTAÇÃO

O seu carro telecomandado funciona com a bateria recarregável (incluída) 3.7V \approx 1200mAh Li-Ion, que pode ser carregada com o cabo de carregamento USB de 5,0V \approx 2.0A (incluído). O transmissor funciona com 2 pilhas AA / LR6 de 1,5V \approx (não incluídas).

Carregar o carro:

1. Certifique-se de que a unidade está desligada.
2. Com uma chave de fendas, abra a tampa do compartimento das pilhas na parte traseira da unidade.
3. Remova delicadamente a bateria recarregável do compartimento. Retire-a apertando os dois lados do conector. (see figure 1).
4. Insira a extremidade pequena do cabo de carregamento USB (incluído) no conector da bateria.
5. Ligue a outra extremidade do cabo USB à porta USB do seu computador (consulte a imagem 2).
6. O indicador LED na porta USB acende quando a bateria está a carregar.

Tempo de carregamento: 2-3 horas / Tempo de jogo: 20 minutos

Colocação das pilhas:

1. Com uma chave de fendas, abra a tampa do compartimento das pilhas na parte traseira da unidade.
2. Insira 2 pilhas AA/LR6 de 1,5V tendo em conta a polaridade indicada no fundo do compartimento das pilhas.
3. Feche o compartimento das pilhas e aperte o parafuso.

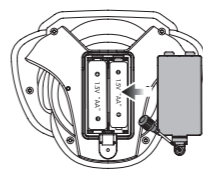

Especificações

Carro de controlo remoto:

Cabo de carregamento USB (incluída): Potência de entrada: 5.0V \approx 2.0 A Potência de saída: 3.7V \approx 500mA

O brinquedo só pode ser ligado a equipamento com o seguinte símbolo.



Nota: Se ligar com um adaptador, use apenas um adaptador para brinquedos, que deverá ter este símbolo.

Nota: Tenha em conta que o cabo USB só pode ser usado para carregar a bateria e não serve para a transferência de dados.

AVISO: Para recarregar a bateria, utilize apenas a unidade de alimentação destacável fornecida com este brinquedo.

AVISO: O brinquedo não deve ser conectado a mais do que o número recomendado de transformadores ou fontes de alimentação.

AVISO: Desligue o adaptador, se o jogo não for utilizado por um longo período de tempo, para evitar o seu sobreaquecimento. Quando o jogo for alimentado por um adaptador, não o utilize no exterior. Verifique o estado do adaptador e dos fios de ligação regularmente. Se o seu estado se deteriorar, não use o adaptador até que seja reparado. O brinquedo só deve ser usado com um transformador para brinquedos. O adaptador não é um brinquedo. A consola deverá ser desligada da alimentação para ser limpa, se usar líquidos para proceder à limpeza. O brinquedo não foi criado para crianças com menos de 3 anos de idade. Uma má utilização do transformador pode causar um choque elétrico.

AVISO parental: O adaptador para os brinquedos não foi criado para ser usado como brinquedo. A sua utilização deverá ser feita sob supervisão de um adulto.

AVISO:

- Perigo de explosão se a bateria for colocada incorretamente. Substitua-a apenas por uma mesma bateria ou equivalente.
- A bateria não deverá ser exposta a temperaturas elevadas, como luz directa do sol, fogo ou algo semelhante.
- A interferência eletromagnética significativa ou as descargas eletrostáticas podem causar o mau funcionamento do dispositivo ou a perda de dados. Se o dispositivo não funcionar corretamente, desligue-o e volte a ligá-lo, ou desligue o cabo USB.
- A função normal do produto pode ser interrompida devido a interferência eletromagnética. Se ocorrer esta situação, reinicie o produto para retomar o funcionamento normal seguindo o manual de instruções. Caso a função não possa ser retomada, utilize o produto noutra local.

As pilhas recarregáveis deverão ser retiradas do brinquedo antes de serem recarregadas e só deverão ser recarregadas sob a supervisão de um adulto. Não misture diferentes tipos de pilhas ou pilhas novas com pilhas usadas. Só deverá utilizar pilhas do mesmo tipo ou de um tipo equivalente às recomendadas. As pilhas deverão ser colocadas com a polaridade correcta. Deverá retirar as pilhas gastas do brinquedo. Não coloque os terminais em curto-circuito. Não atire as pilhas para o fogo. Retire as pilhas caso não utilize a unidade durante um longo período de tempo. Quando o som ficar fraco ou o jogo não responder, pense em substituir as pilhas. As pilhas não deverão ser expostas a calor em excesso, como luz directa do sol, fogo ou algo parecido. As pilhas não recarregáveis não devem ser recarregadas.

COMEÇANDO

Quando usar o produto pela primeira vez, siga as etapas indicadas na seção "Fonte de alimentação". Certifique-se de que o carro e os telecomandos estão carregados, depois ligue-os ligando o botão ON/OFF localizado abaixo do carro (botão 1) e o telecomando localizado na lateral (botão 5).

Como usar o carro telecomandado

Avançar / Retroceder (botão 2)

Pressione o manipulo direito para cima para avançar, e para baixo para retroceder. Pressione e mantenha o manipulo direito para cima ou para baixo para o veículo continuar a avançar ou a retroceder.

Virar à esquerda / direita (botão 3)

Pressione o manipulo esquerdo para a esquerda para virar para a esquerda, e para a direita para virar para a direita. Pressione e mantenha o manipulo esquerdo para a esquerda ou para a direita para o veículo continuar a virar para a esquerda ou para a direita.

Derrapagem das rodas (botões 4, 5, 6 e 7)

Prima estes botões para derrapar as rodas dianteiras ou traseiras do veículo para a esquerda ou para a direita. Se mantiver este botão premido, as rodas continuam a derrapar na direção indicada.

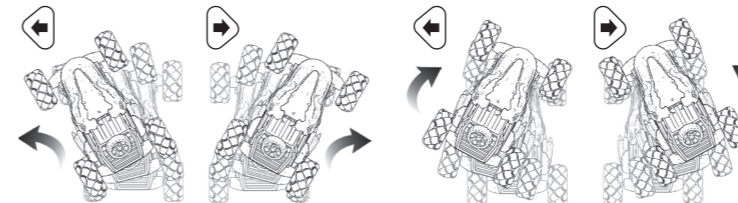

Derrapagem de 45°: movimentos diagonais (botões 8, 9, 10 e 11)

Prima estes botões para derrapar o veículo na diagonal para a frente ou para trás, para a esquerda ou para a direita. Prima e mantenha premido este botão para manter o veículo a derrapar.

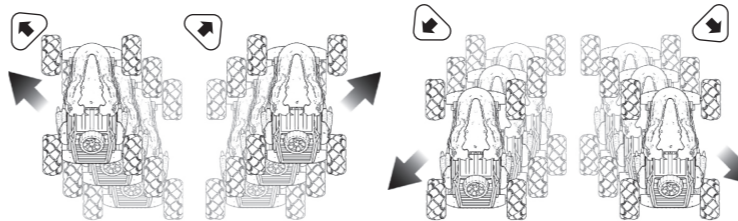

Deslizar para a esquerda/direita (botões 12 e 13)

Prima estes botões para o veículo deslizar para a esquerda ou para a direita. Se mantiver este botão premido, o veículo continua a deslizar na direção indicada.



Dança (botão 14)

Prima o botão "Dança" para o veículo telecomandado dançar com a música. Prima de novo para passar para a música seguinte. Existem 3 músicas disponíveis.

(Premir uma vez) som de dinossauro e pulverização / (Manter premido) parar o som de dinossauro e pulverização (botão 15)

Prima o botão de som de dinossauro / pulverização. O veículo telecomandado reproduz o som do rugido de um dinossauro e começa a pulverização.

Prima e mantenha premido o botão de som de dinossauro / pulverização. O veículo telecomandado pára o rugido e a pulverização.

Rugido (botão 16)

Prima para reproduzir um rugido do dinossauro. Prima longa para parar.

Programação (botão 17)

Prima o botão de programação uma vez. O veículo emite um som. Agora, está no modo de entrada de programação. Selecione uma sequência de movimentos usando o transmissor. Programe até 16 comandos. Se selecionar 16 comandos, o veículo executa os comandos automaticamente.

Demó (botão 18)

Prima para executar a sequência. Prima o botão 17 para parar.

Como encher o carro com água:

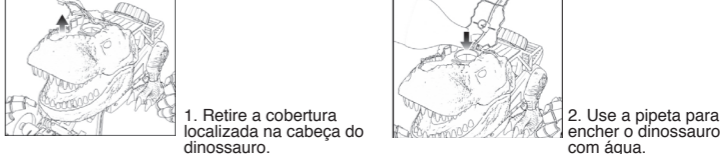

Nota: Use apenas água para encher o dinossauro.

Nota: Não verta água acima do topo do recipiente para evitar derrames.

Nota: Quando o depósito estiver cheio de água, não abane nem incline o dinossauro. Isso pode dar origem a derrames de água.

Nota: É preferível virar o dinossauro primeiro e depois adicionar água, para evitar derrames.

ESPECIFICAÇÕES

Potência de entrada: USB DC 5.0V \approx 2.0A
Potência de transmissão: 2407 – 2477MHz
Frequência 11dBm

DECLARAÇÃO UE DE CONFORMIDADE SIMPLIFICADA

Nós, Lexibook® S.A.

6 avenue des Andes, Bât 11.

91940 Les Ulis - França

Tipo de produto: Carro de controlo remoto

Designação do tipo: RC57

O abaixo assinado Lexibook Limited declara que o presente tipo de equipamento de rádio RC57 está em conformidade com a Diretiva 2014/53/UE.

O texto integral da declaração de conformidade está disponível no seguinte endereço de Internet:

http://www.lexibook.com/doc/RC57/RC57_1.pdf

Yiu Wai Man
Gerente de Desenvolvimento do Produto
Hong Kong

MANUTENÇÃO E GARANTIAE

Para limpar o jogo, utilize apenas um pano suave ligeiramente humedecido e sem qualquer tipo de detergente. Não exponha o jogo à luz directa do sol nem a qualquer outra fonte de calor. Não molhe a unidade. Não desmonte nem deixe cair a unidade.

Nota: Por favor guarde este manual, pois contém informações importantes. Este produto está coberto pela nossa garantia de 2 anos (Europa unicamente). Para a utilização da garantia ou do serviço pós-venda, deverá dirigir-se ao seu revendedor, levando consigo o talão da compra. A nossa garantia cobre defeitos de material ou de montagem da responsabilidade do fabricante, excluindo qualquer deterioração proveniente do não cumprimento do modo de utilização ou de qualquer intervenção inoportuna sobre a unidade (como a desmontagem, exposição ao calor ou à humidade...). Recomendamos que guarde a caixa para uma futura referência. Na procura de uma constante melhoria, poderemos modificar as cores ou características do produto apresentadas na caixa.

ATENÇÃO! Não é adequado para crianças de idade inferior a 3 anos. Perigo de engasgamento devido à presença de peças pequenas.

Referência: RC57
Criado e desenvolvido na Europa – Fabricado na China
© Lexibook®

Para qualquer serviço pós-venda, por favor, contacte as nossas equipas:
www.lexibook.com

Lexibook S.A.
6 avenue des Andes
Bâtiment 11
91940 Les Ulis
France

Indicações para a protecção do meio ambiente:
Aparelhos eléctricos antigos são materiais que não pertencem ao lixo doméstico! Por isso pedimos para que nos apóie, contribuindo activamente na poupança de recursos e na protecção do ambiente ao entregar este aparelho nos pontos de recolha, caso existam.

Eliminação correcta das baterias neste produto
(Aplicável em países com sistemas de recolha em separado) Este símbolo significa que o produto contém uma bateria recarregável incorporada abrangida pela Directiva Europeia 2013/56/EU que não pode ser eliminada juntamente com o lixo doméstico comum. Todas as baterias deverão ser eliminadas em separado do lixo doméstico comum através de instalações de recolha nomeadas pelo governo ou pelas autoridades locais. A eliminação correcta das suas baterias antigas ajuda a evitar consequências potencialmente negativas para o ambiente, animais e saúde humana. Recomendamos fortemente que entregue o seu produto num ponto de recolha oficial ou centro de reparação, para que um profissional retire a bateria recarregável. Informe-se sobre o sistema de recolha em separado para produtos eléctricos e electrónicos e baterias recarregáveis. Siga as regras locais e nunca elimine o produto nem as baterias recarregáveis juntamente com o lixo doméstico comum. Para informações mais detalhadas acerca da eliminação de baterias antigas, contacte as autoridades locais ou o centro de eliminação de resíduos.

IM Code: RC57_IM2222