

**BÉABA** C'EST AUSSI:  
IS ALSO



le repas  
mealtime



la maison  
home sweet home



les sorties  
outings

Pour acheter votre appareil,  
utilisez l'application Béaba & Me  
sur l'App store ou Google Play.  
To activate your guarantee,  
download the Béaba & Me application  
on App store or Google play.



[www.beaba.com](http://www.beaba.com)



0 800 38 38 76  
www.beaba.com  
sav@beaba.com

Made in China  
III CE X

10CFR-650208

BÉABA FRANCE  
121, voie Romaine  
CS 57002 - Grolislat  
01177 Oyonnax Cedex  
FRANCE

**BÉABA**

MILKEO

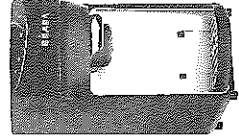

[www.beaba.com](http://www.beaba.com)

- 12 Notice d'utilisation
- 13 Instructions
- 14 Handledning
- 15 Gebrauchsanweisung
- 16 Folleto de Instrucciones
- 17 Istruzioni per l'uso
- 18 Инструкција по експлуатаци
- 19 Instruções de utilização

- 12 Bruksanvisning
- 13 Bruksanvisning
- 14 Instruccjoni
- 15 Instrukcija obistigi
- 16 Οδηγίες Χρήσης
- 17 Kullanim kilavuzu
- 18 Nāvod k pouziti
- 19 تعليمات الاستخدام

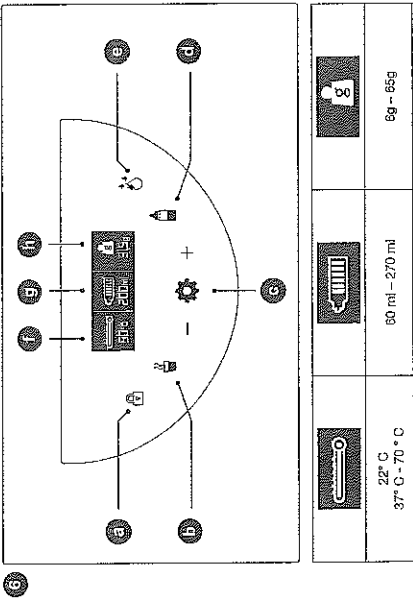

6

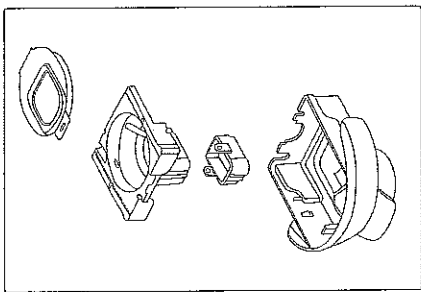

6

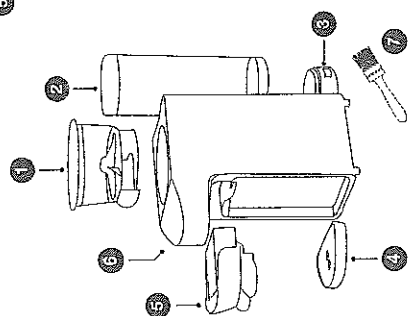

**VEUILLEZ LIRE ATTENTIVEMENT LA PRÉSENTE NOTICE ET LA CONSERVER.**

**1. Consignes de sécurité  
ATTENTION, RISQUE DE BRULURE**

- Un mauvais usage de l'appareil peut entraîner des risques de blessure, respectez scrupuleusement les consignes de cette notice.

Cet appareil chauffe de l'eau jusqu'à 70°C. Si le panneau de commande est allumé et que le réservoir d'eau est rempli, vous pouvez déclencher accidentellement chaque cycle. Ne pas toucher l'eau s'écoulant de l'appareil. Vous pouvez arrêter le cycle en appuyant sur n'importe quelle touche.

**USAGE**

- Cet appareil peut être utilisé par des personnes ayant des capacités physiques, sensorielles ou mentales réduites ou dénuées d'expérience ou de connaissance, s'ils (si elles) sont correctement surveillé(s) ou si des instructions relatives à l'utilisation de l'appareil en toute sécurité leur ont été données et si les risques encourus ont été appréhendés.
- Cet appareil est destiné à être utilisé dans des applications domestiques et analogues telles que : coins cuisines réservés au personnel dans des magasins, bureaux, autres environnements professionnels, fermes, utilisation par les clients des hôtels, motels et autres environnements à caractère résidentiel, environnements du type chambres d'hôtes.

**RACCORDEMENT ÉLECTRIQUE**

- Ne jamais immerger l'appareil dans l'eau.
- Éteindre l'appareil avant de le débrancher
- Débrancher l'appareil avant chaque montage, démontage ou nettoyage.
- Débrancher l'appareil si vous le laissez sans surveillance
- Ne pas utiliser l'appareil si le câble d'alimentation est endommagé\*.

- Débrancher l'appareil s'il ne fonctionne pas correctement\*
- Débrancher l'appareil s'il a été endommagé (chute, casse,...)\*.
- Ne pas placer le produit dans un environnement humide
- \* contacter immédiatement le Service Après-Vente.

**VIGILANCE / ENFANTS**

Cet appareil peut être utilisé par des enfants âgés d'au moins de 8 ans, à condition qu'ils bénéficient d'une surveillance ou qu'ils aient reçu des instructions quant à l'utilisation de l'appareil en toute sécurité et qu'ils comprennent bien les dangers encourus.

- Placez l'appareil et son cordon électrique hors de portée des enfants de moins de 8 ans.
- Le nettoyage et l'entretien de l'appareil ne doit pas être effectué par un enfant.
- Ne laissez pas un enfant jouer avec l'appareil.

**PRECAUTIONS D'EMPLOI**

- Bien se laver les mains avant de manipuler les produits et nourritures destinés à votre bébé.
- Toujours utiliser l'appareil sur une surface solide et plane.
- Ne pas poser l'appareil proche d'une source de chaleur, plaque de cuissons...
- Ne pas déplacer l'appareil ou le recouvrir pendant son utilisation.
- Avant toute préparation de biberon, consulter un professionnel de santé ou votre pédiatre pour plus d'information sur la sécurité et la préparation des aliments (eau à utiliser, stockage, mode de préparation...).
- Se référer également aux instructions fournies avec votre lait pour toute recommandation particulière.
- l'appareil fonctionne uniquement avec de l'eau. Ne pas utiliser d'autre liquide, ex : lait
- Les températures indiquées sont indicatives. Avant de donner à manger à bébé, vérifier la température de l'aliment en versant quelques gouttes sur l'intérieur de votre poignet
- Vous pouvez à tout moment arrêter le cycle lancé en ré-appuyant sur le même bouton.

## 2. Légende

### Produit :

- ① Réservoir de poudre
- ② Réservoir d'eau
- ③ Bouton de mise en marche
- ④ Support biberon (réglable en hauteur)
- ⑤ Compartiment de mélange
- ⑥ Panneau de contrôle
- ⑦ Brossette de nettoyage

### Panneau de contrôle :

- Ⓐ Bouton verrouillage/déverrouillage
- Ⓑ Bouton distribution d'eau chaude
- Ⓒ Bouton de réglage des paramètres
- Ⓓ Bouton de préparation du biberon
- Ⓔ Bouton d'auto-nettoyage
- Ⓕ Indication de température
- Ⓖ Indication de la quantité d'eau
- Ⓖ Indication de la quantité de poudre

## 3. Mise en marche du produit

- Verser de l'eau dans le réservoir d'eau ②
- Verser de la poudre dans le réservoir de poudre ①
- Brancher le produit
- Appuyer sur le bouton de mise en marche ③
- Lors de votre première utilisation, enlever le réservoir de poudre, placer un récipient vide sur le support biberon et lancer un cycle d'auto-nettoyage en appuyant sur le bouton ④. A la fin du cycle replacer le réservoir de poudre.
- Si vous n'utilisez pas le produit pour une période de 3 minutes, le panneau de contrôle se verrouille automatiquement. Pour le déverrouiller, appuyer 1,5 seconde sur le bouton de verrouillage/déverrouillage ⑤
- Vous pouvez verrouiller manuellement le panneau de contrôle en appuyant 1,5 seconde sur le bouton de verrouillage/déverrouillage ⑤

## 4. Paramétrage du premier biberon

Lors de la première utilisation, il est nécessaire de paramétrer le produit. Pour cela il faut :

- Appuyer une fois sur le bouton de réglage ⑥
  - L'icône de température clignote ⑥ Régler la température désirée avec les boutons + et -
  - Appuyer à nouveau sur ⑥, l'icône de quantité d'eau clignote ⑥ et régler la quantité d'eau nécessaire.
  - Appuyer à nouveau sur ⑥, l'icône de quantité de poudre clignote ⑥ et régler la quantité de poudre. Pour connaître la quantité de poudre à régler, suivre les indications de la partie suivante (5-Dosage de la poudre).
  - Appuyer sur le bouton de réglage ⑥ pour valider les paramètres
  - Placer le biberon sur le support biberon ④ en choisissant une des deux hauteurs en fonction de la taille du biberon
  - Appuyer sur le bouton de préparation du biberon ④ pour préparer un biberon.
- Pour les prochains biberons, les paramètres seront conservés. Pour changer les paramètres, répéter l'opération. Si vous modifiez la quantité d'eau, la quantité de poudre s'ajuste automatiquement pour conserver le même ratio.

## 5. Dosage de la poudre



Pour déterminer la quantité de poudre regarder si votre marque de poudre indique le poids d'une dosette.

- Si le poids est indiqué :
  - Régler la quantité d'eau sur 50 ml
  - Multiplier par deux le poids d'une dosette et régler la quantité de poudre sur cette valeurVous pouvez ensuite modifier la quantité d'eau, le ratio poudre/eau sera conservé.
- Si le poids n'est pas indiqué :
  - Peser 3 dosettes pour avoir un poids de référence
  - Régler la quantité d'eau sur 90 ml
  - Régler la quantité de poudre sur le poids de référenceVous pouvez ensuite modifier la quantité d'eau, le ratio poudre/eau sera conservé.
- Si vous ne pouvez pas peser 3 dosettes, vous pouvez temporairement régler 9g de poudre pour 60 ml d'eau.

Remarque : Le dosage de votre biberon peut légèrement varier selon la densité de votre lait en poudre.

## 6. Fonction préparation biberon

Pour préparer un biberon :

- Suivre les instructions du paramétrage du premier biberon
  - Placer le biberon sur le support biberon 
  - Appuyer sur le bouton de préparation du biberon  pour lancer la préparation
- Pour interrompre la préparation, appuyer sur n'importe quel bouton

## 7. Fonction eau chaude



Cette fonction permet de distribuer de l'eau chaude de 22 à 70°

L'eau est distribuée à la quantité et à la température indiquées sur le panneau de contrôle . Vous pouvez modifier ces valeurs de la même manière que pour la préparation d'un biberon

- Placer un récipient sur le support biberon 
  - Appuyer sur le bouton de distribution d'eau chaude  pour déverser l'eau chaude
- Pour arrêter la distribution manuellement, appuyer sur n'importe quel bouton.

## 8. Fonction auto-nettoyage





La fonction auto-nettoyage permet de déverser de l'eau chaude afin de nettoyer le Compartiment de mélange 

- Placer un récipient d'au moins 220 ml sur le support biberon 
- Enlever le réservoir de poudre
- Appuyer sur le bouton d'auto-nettoyage 
- Assurez-vous qu'il y a bien de l'eau dans le réservoir avant de lancer le nettoyage.
- Replacer le réservoir de poudre

## 9. Entretien

Nettoyage :

1. Assurez-vous de bloquer le panneau de contrôle avec le bouton de verrouillage ou d'éteindre le produit avant de nettoyer le panneau de contrôle
2. S'il y a de l'eau sur la surface du produit, essuyer avec un chiffon sec
3. Lorsque le produit n'est pas utilisé pour une période prolongée, nous vous recommandons de le débrancher
4. Contrôler et nettoyer régulièrement le compartiment de mélange 

5. Rincer et nettoyer régulièrement le réservoir de poudre  et le réservoir d'eau . Utiliser la brosse à dents pour enlever la poudre dans les recoins.
6. N'utilisez pas de brosse dure, d'alcohol ou de solvant organique pour nettoyer le compartiment de mélange .
7. Avant de ranger le produit, vider et nettoyer le réservoir de poudre et le réservoir d'eau. Afin de vider un éventuel surplus d'eau dans le circuit, enlever le réservoir d'eau, appuyer 5 secondes sur la touche de nettoyage afin de vidanger le circuit d'eau. Pour redémarrer le produit appuyer sur le bouton de mise en marche .

## 10. Problème / Solution

Problème	Causes possibles	Solutions possibles
Le produit ne fonctionne pas. L'écran de contrôle n'est pas allumé.	Le produit n'est pas branché. Le bouton d'allumage est sur off.	Brancher le produit. Appuyer sur le bouton d'allumage.
Il n'y a pas assez d'eau dans le réservoir d'eau et l'icône du volume d'eau change fréquemment. Le remplissage de mélange est mal installé ou il n'est pas installé.	Le produit entre en mode verrouillé automatiquement ou manuellement. Il n'y a pas assez d'eau dans le réservoir d'eau et l'icône du volume d'eau change fréquemment. Le remplissage de mélange est mal installé ou il n'est pas installé.	Débrancher le produit en appuyant sur le bouton de déverrouillage. Ajouter de l'eau dans le réservoir. Installer correctement le compartiment de mélange.
Il ne se passe rien lorsque l'appuie sur les boutons	Le réservoir d'eau n'est pas installé ou est mal installé. L'eau dans le réservoir a une température trop élevée (>35°C) et l'icône de température critique. Le volume d'eau dans le réservoir devient insuffisant lors de la préparation.	Réinstaller le réservoir d'eau en vous assurant qu'il est correctement installé. Remplacer l'eau du réservoir par une eau à moins de 35°C. Ajouter de l'eau dans le réservoir.
Le produit s'arrête lors de son fonctionnement	Le compartiment de mélange s'enlève lors de la préparation <img alt="mixer icon" data-bbox="611 553 625 567"/>. Lors de la préparation, la température dans le système de chauffe dépasse la valeur entrée. Le produit entre alors en mode de protection.	Installer correctement le compartiment de mélange. Appuyer sur le bouton de distribution d'eau chaude, le produit va dispenser de l'eau et se réchauffer.
Il n'y a pas de poudre dispensée lors de la préparation d'un biberon. Lors de la préparation, la roue de distribution de poudre ne tourne pas.	Il n'y a pas de poudre ou pas assez de poudre dans le réservoir. Le réservoir de poudre est mal installé. La roue de distribution est mal installée. Le réservoir de poudre est mal installé.	Ajouter de la poudre dans le réservoir de poudre. Réinstaller le réservoir de poudre. Réinstaller la roue de distribution. Réinstaller le réservoir de poudre.

## 11. Garantie

Le MILLIEO de BEABA bénéficie d'une garantie de 24 mois à compter de la date d'achat. Durant cette période, nous garantissons la réparation gratuite de tout défaut résultant d'un vice matériel ou d'un vice de fabrication. Cette garantie est soumise à l'évaluation finale de l'importateur.

Si vous avez besoin d'une assistance ou d'informations complémentaires, consultez le site Web de Béaba ou contactez le service consommateurs Béaba.

Si vous constatez un défaut, consultez tout d'abord le manuel d'utilisation.

En l'absence de réponse claire dans le manuel, contactez le fournisseur via le site internet [www.beaba.com](http://www.beaba.com).

## NULLITE DE LA GARANTIE

En cas d'utilisation inadaptée, d'erreur de branchement, d'utilisation de pièces ou d'accessoires non d'origine, de négligence ainsi qu'en cas de défauts causés par l'humidité, le feu, une inondation, la foudre ou des catastrophes naturelles ;

En cas de modifications et/ou réparations non autorisées effectuées par des tiers.

En cas de transport inadapté de l'appareil sans conditionnement adéquat ainsi qu'en cas d'absence de la présente carte de garantie et d'une preuve d'achat.

La garantie ne couvre pas les câbles de raccordement et prises. Toute autre responsabilité, notamment en matière de dommages indirects, est exclue.

Pour plus d'informations, téléchargez l'application Béaba & Moi dans l'App Store ou sur Google Play.

## ENVIRONNEMENT ET RECYCLAGE

 Vous avez acheté un produit avec le logo ci-contre, cela vous engage à ne pas jeter ce produit avec les ordures ménagères ordinaires. Se renseigner sur les dispositions en vigueur dans votre région concernant la collecte séparée des appareils électriques et électroniques. Apportez ce produit à un point de collecte pour le recyclage des équipements électriques et électroniques.