

BÉABA®

BABYCOOK® SOLO



BABYCOOK® DUO



SYSTÈME
BREVETÉ
patented product

BABYCOOK® SOLO / BABYCOOK® DUO

FR Notice d'utilisation

EN Instructions

NL Handleiding

DE Gebrauchsanweisung

ES Folleto de Instrucciones

IT Istruzioni per l'uso

RU Инструкция по эксплуатации

PT Instruções de utilização

FI Käyttöohje

SE Brugsanvisning

NO Bruksanvisning

DK Bruksanvisning

HU Használati

RO Instrucțiuni

PL Instrukcja obsługi

GR Οδηγίες Χρήσης

TR Kullanım kılavuzu

CZ Návod k použití

AR الإرشادات

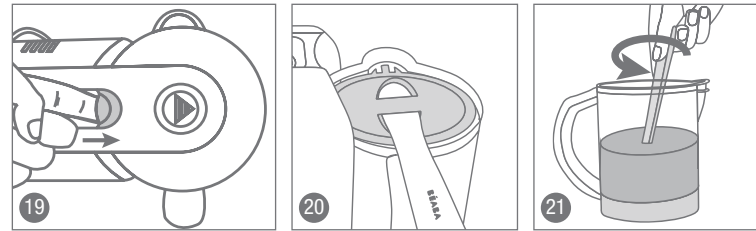
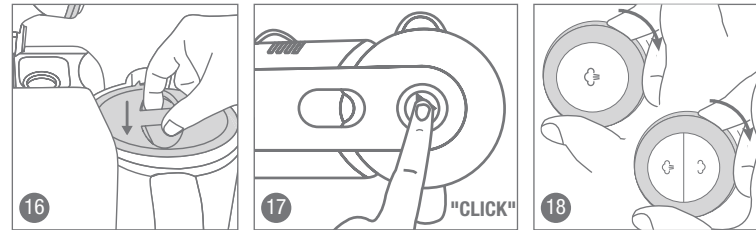
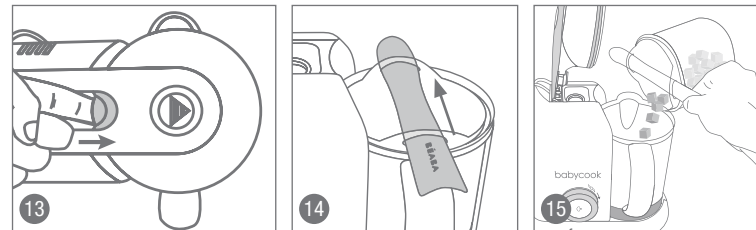
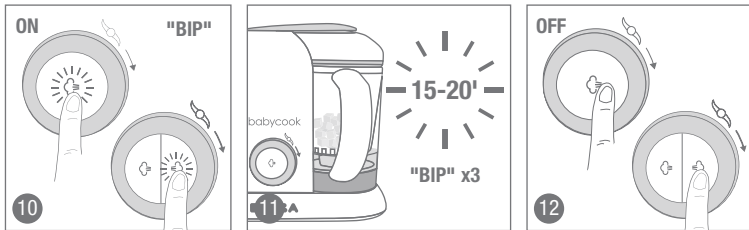
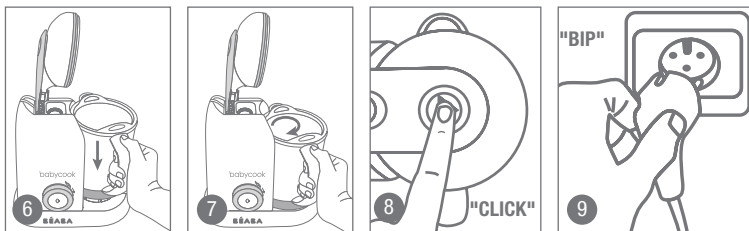
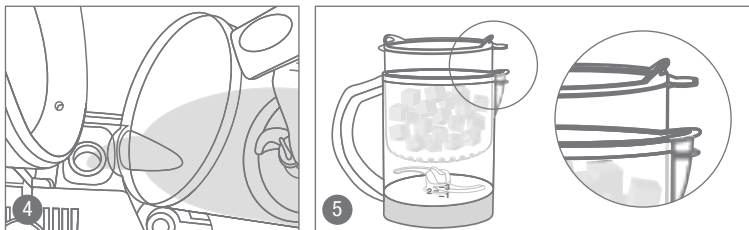
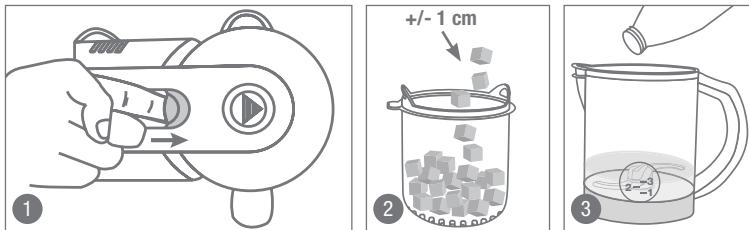

BABYCOOK® SOLO

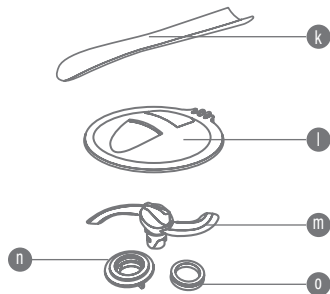
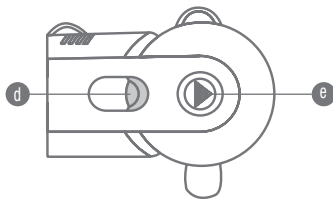
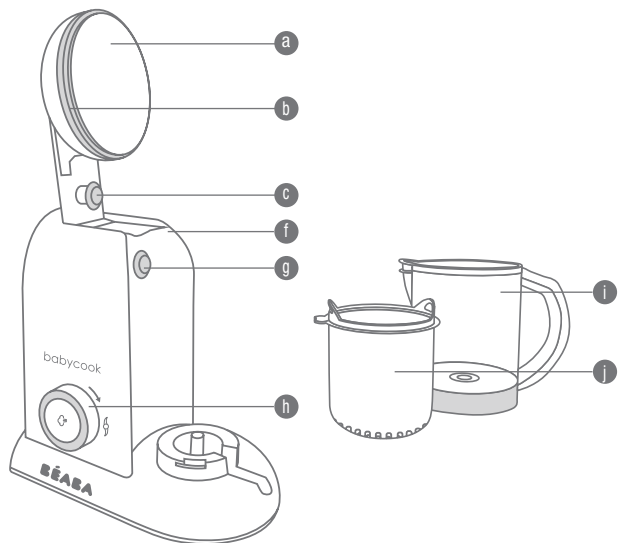

BABYCOOK® DUO

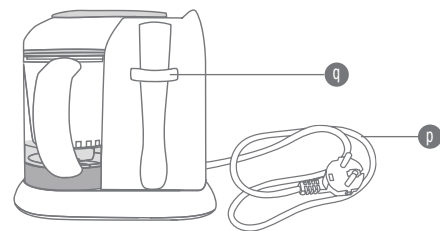
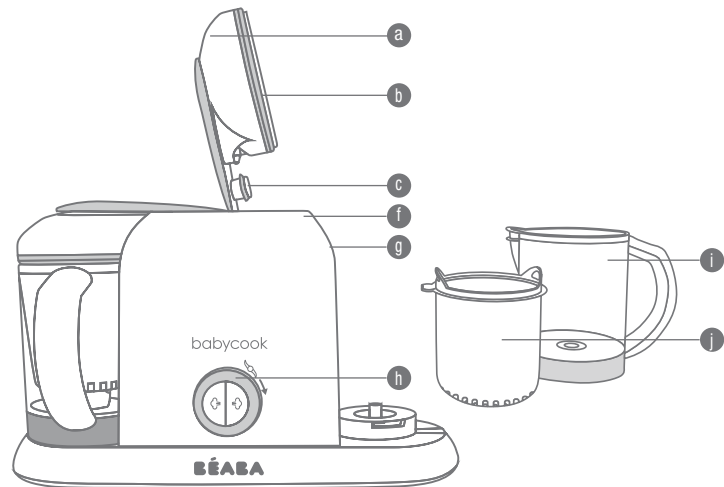

BABYCOOK® SOLO

- a Couvercle de bol amovible
- b Joint de couvercle
- c Bras de verrouillage
- d Bouton de déverrouillage du bras
- e Zone anti-chaueur
- f Cuve de chauffage
- g Joint / sortie vapeur
- h Bouton de commande
 - ⇒ cuisson
 - ↻ mixage
- i Bol
- j Panier de cuisson/réchauffage
- k Spatule
- l Opercule de mixage / filtre à smoothie
- m Couteau de mixage
- n Ecrrou couteau
- o Joint couteau
- p Cordon électrique
- q Rangement spatule

BABYCOOK® DUO

- a Couvercle de bol amovible x2
- b Joint de couvercle x2
- c Bras de verrouillage x2
- d Bouton de déverrouillage du bras x2
- e Zone anti-chaueur x2
- f Cuve de chauffage x2
- g Joint / sortie vapeur x2
- h Bouton de commande
 - ⇒ cuisson
 - ↻ mixage
- i Bol x2
- j Panier de cuisson/réchauffage x2
- k Spatule
- l Opercule de mixage / filtre à smoothie x2
- m Couteau de mixage x2
- n Ecrrou couteau x2
- o Joint couteau x2
- p Cordon électrique
- q Rangement spatule



LISEZ ATTENTIVEMENT LES INSTRUCTIONS DE CETTE NOTICE AVANT LA PREMIERE UTILISATION DE CET APPAREIL

CONSIGNES DE SECURITE / IMPORTANT :

- Un mauvais usage de l'appareil peut entrainer des risques de blessure : respectez scrupuleusement les consignes de cette notice.
- **ATTENTION, RISQUE DE BRULURE** - Cet appareil génère une vapeur d'eau très chaude (100°C/212°F) pour cuire les aliments.
- Soyez prudent si un liquide chaud est versé dans l'appareil car il peut être éjecté en raison d'un **dégagement de vapeur d'eau soudain**.
- Ne vous approchez pas de l'appareil pendant la cuisson.
- N'ouvrez pas le couvercle tant que le cycle de cuisson n'est pas terminé (risque de projection d'eau chaude).
- **ATTENTION, RISQUE DE COUPURE** - Les lames du couteau (m) sont extrêmement tranchantes.
- Respectez rigoureusement les instructions de démontage de la lame (entretien)
- Soyez vigilant(e) lorsque vous videz le bol
- Si le câble d'alimentation est endommagé, il doit être remplacé par le fabricant, son service après-vente ou des personnes de qualification similaire afin d'éviter un danger.

USAGE :

- Cet appareil ne peut pas être utilisé par des enfants.
- Cet appareil peut être utilisé par des personnes ayant des capacités physiques, sensorielles ou mentales réduites ou dénuées d'expérience ou de connaissance, s'ils (si elles) sont correctement surveillé(e)s ou si des instructions relatives à l'utilisation de l'appareil en toute sécurité leur ont été données et si les risques encourus ont été appréhendés.
- Cet appareil est destiné à être utilisé dans des applications domestiques et analogues telles que: coins cuisines réservés au personnel dans des magasins, bureaux, autres environnements professionnels, fermes, utilisation par les clients des hôtels, motels et autres environnements à caractère résidentiel, environnements du type chambres d'hôtes.

RACCORDEMENT ÉLECTRIQUE :

- N'immergez jamais l'appareil dans l'eau.
- Débranchez l'appareil avant chaque montage, démontage ou nettoyage.
- Débranchez l'appareil si vous le laissez sans surveillance
- N'utilisez pas l'appareil si le câble d'alimentation est endommagé*.
- Débranchez l'appareil s'il ne fonctionne pas correctement*
- Débranchez l'appareil s'il a été endommagé (chute, casse, ...)*.

* contactez immédiatement le Service Après-Vente

VIGILANCE / ENFANTS :

- Placez l'appareil et son cordon électrique hors de portée des enfants.
- Refermez systématiquement le couvercle du bol (risque de coupure avec les lames).
- Le nettoyage de l'appareil ne doit pas être effectué par un enfant.

- L'entretien de l'appareil ne doit pas être effectué par un enfant.
- Ne laissez pas un enfant jouer avec l'appareil.

Nous vous remercions et vous félicitons pour votre choix : vous avez acquis un appareil aux performances uniques. Le BABYCOOK® a été conçu spécifiquement pour préparer sainement, simplement et rapidement les repas de votre bébé. BABYCOOK® cuit, réchauffe et décongèle les aliments à la vapeur en préservant leurs vitamines et assure un mixage parfait.

MODE D'EMPLOI

- Pour la 1ère utilisation, lancer un cycle de cuisson sans aliment avec le niveau d'eau N°3, puis rincer le bol et laver les accessoires à l'eau chaude.
- Bien se laver les mains avant de manipuler les produits et nourriture destinés à votre bébé.

⚠ ATTENTION

- Toujours utiliser l'appareil sur une surface solide et plane.
- Ne pas poser l'appareil proche d'une source de chaleur, plaque de cuissons...
- Ne pas transporter l'appareil à l'aide de la poignée du bol.
- Ne pas lancer de cycle de cuisson sans eau dans la cuve.
- Ne pas mettre le bol « **i** » du BABYCOOK® au four micro-onde.

CYCLE DE CUISSON

1. Déverrouiller le bras pour accéder au bol et à la cuve de chauffage. Fig 1
2. Couper les aliments en dés d'environ 1cm x 1cm et les placer dans le panier. Pour garantir une cuisson homogène, il est conseillé de ne pas surcharger le panier. Fig 2
3. Le bol est pourvu de graduations repérées de 1 à 3. Ces graduations permettent de doser les quantités d'eau à mettre dans la cuve de chauffage et déterminent les temps de cuisson. Se reporter au guide de cuisson (p 6). Doser l'eau à l'aide du bol en fonction de la recette choisie sans ajouter d'additif (sel, sucre...) Fig 3
4. Verser l'eau dans la cuve. Fig 4
5. Placer le panier dans le bol en prenant soin de positionner la languette du panier dans le bec verseur du bol. Fig 5
6. Verrouiller le bol sur l'appareil fig 6 et 7
7. Vérifier que le joint de sortie vapeur « **g** » n'est pas obstrué
8. Fermer le couvercle du bol en appuyant fortement sur le bras. Fig 8
9. Brancher l'appareil sur une prise. Un Bip retentit, le logo BÉABA® et le bouton de commande clignote 1 fois. Fig 9
10. Appuyer sur le bouton (≡) pour lancer le cycle de cuisson. Fig 10. L'appareil Bip 1 fois, le logo BÉABA® et le symbole vapeur s'allument.
11. A la fin de la cuisson, l'appareil Bip 3 fois et le logo BÉABA® s'éteint fig 11, le symbole vapeur du

bouton clignote jusqu'à l'arrêt du cycle qui se fera en appuyant à nouveau sur le bouton. Fig 12.

12. ⚠ **ATTENTION, RISQUE DE BRULURE**, pour ouvrir le bol après cuisson, appuyer sur le bouton du bras en évitant de toucher le couvercle qui est chaud. Fig 13
13. Essuyer l'intérieur du couvercle pour éviter que l'eau de condensation ne tombe dans la cuve.
14. Extraire le panier à l'aide de la spatule. Fig 14
15. Réserver si vous le souhaitez le jus de cuisson récupéré dans le fond du bol pour l'intégrer à la préparation ou faciliter le mixage.

BABYCOOK® PLUS : La cuisson peut se faire en simultanée dans les 2 bols. Pensez à remplir la cuve de droite si vous utilisez le bol droit et la cuve gauche si vous utilisez le bol gauche.

Eviter l'ouverture simultanée des 2 bras de verrouillage .

Brancher l'appareil et appuyer sur le symbole vapeur droit du bouton si vous utilisez le bol droit ou sur le symbole vapeur gauche du bouton si vous utilisez le bol gauche.

RECOMMANDATIONS

- Ne pas arrêter la cuisson en cours de cycle pour éviter de laisser de l'eau dans la cuve de chauffe.
- Ne verser que de l'eau propre à la consommation et sans résidus alimentaires ou autres.
- Toujours vérifier la température des aliments avant de servir.
- Il est recommandé de ne pas chauffer la nourriture pendant une période trop longue.

CYCLE DE MIXAGE

1. Vérifier que la lame est correctement installée dans le fond du bol avec le joint et l'écrou.
2. Après vérification de la cuisson, verser les aliments du panier dans le bol Fig 15. Selon la consistance souhaitée, ajouter une partie du jus de cuisson avant de lancer le cycle.
3. Placer l'opercule de mixage sur le bol Fig 16
4. Fermer le couvercle du bol en appuyant fortement sur le bras Fig 17
5. Brancher l'appareil et tourner le bouton (⚙) sur la droite par impulsion de 10 secondes maximum, jusqu'à obtention de la consistance souhaitée. Fig 18
6. Ouvrir le bras et retirer l'opercule de mixage à l'aide de la spatule fig 19, fig 20
7. Mélanger la préparation avec la spatule en évitant de toucher les lames et refaire une impulsion de mixage si besoin. fig 21

BABYCOOK® PLUS : Le mixage se fait exclusivement sur le côté droit de l'appareil, avec l'un ou l'autre des 2 bols.

RECHAUFFAGE et DECONGELATION

- Les aliments à réchauffer ou décongeler seront préalablement déposés dans un récipient adapté placé sans couvercle dans le panier de cuisson. Le récipient ne doit pas obstruer la sortie de vapeur « **g** »

- Doser 1 à 3 mesures d'eau suivant la quantité à réchauffer puis procéder comme pour le cycle de cuisson.
- Lorsque le signal sonore retenti en fin de cycle, extraire le récipient à l'aide d'un linge (⚠ **ATTENTION** l'eau résiduelle est très chaude en fin de cuisson) et brasser le contenu à l'aide de la spatule Béaba pour obtenir une température homogène.

NOTA : Bien qu'il soit toujours préférable d'utiliser des légumes et des fruits frais dont l'apport en vitamines est optimal, il est tout à fait possible de cuire des légumes et fruits surgelés, préalablement décongelés directement dans le bol du BABYCOOK® SOLO ou au réfrigérateur (ne jamais décongeler des aliments à température ambiante).

NETTOYAGE et ENTRETIEN

- Débrancher toujours l'appareil avant de procéder à son nettoyage.
- Il est recommandé de laver à la main les parties démontables: bol, panier, spatule, opercule de mixage, couvercle, joints, couteau... Ces éléments passent également au lave-vaisselle. L'utilisation prolongée du lave-vaisselle peut provoquer un vieillissement accéléré des éléments.
- Pour nettoyer le couteau et son joint, suivre les instructions de démontage et remontage :

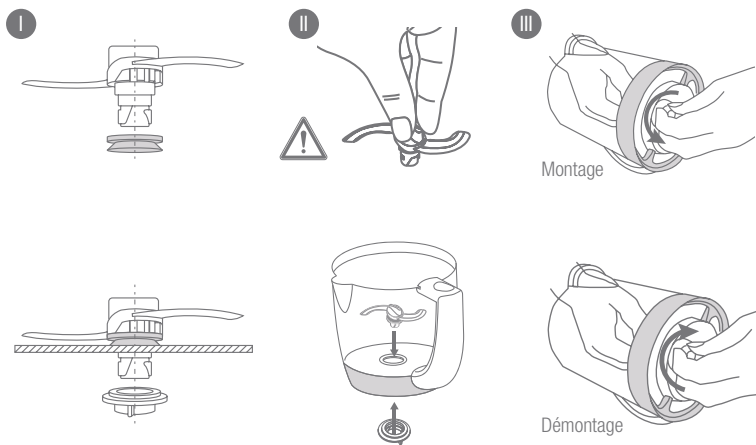

- Pour démonter le couvercle et le joint du couvercle :

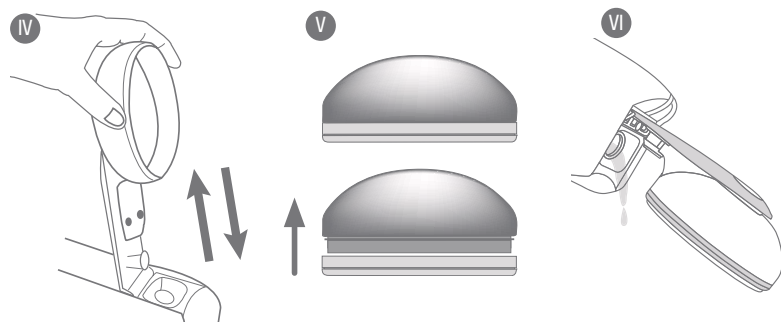

- Nettoyer le corps de l'appareil avec une éponge humide et du produit pour vaisselle.

DETARTRAGE

L'appareil est équipé d'un compteur de cycles qui indique quand détartrer votre produit (50 cycles).

- Lorsque le bouton vapeur (☺) de l'appareil devient rouge, il est nécessaire de détartrer la cuve.
- Utiliser exclusivement du vinaigre d'alcool alimentaire ou le produit d'entretien BÉABA® pour Babycook.
- Ne jamais utiliser de détartrant chimique ou détartrant à cafetière dans la cuve.

1. Débrancher votre appareil, le détartrage se fait à froid sans cycle de chauffe.
2. Verser un mélange de 110 ml d'eau et 110 ml de vinaigre d'alcool ou le produit d'entretien BÉABA® pour Babycook dans la cuve.
3. Laisser reposer une nuit complète avec le couvercle ouvert.
4. Retirer le couvercle du bras (Fig IV)
5. Vider le contenu de la cuve en retournant le produit (Fig. VI)
6. Rincer à l'eau claire la cuve au moins 2 fois en vidant à chaque fois son contenu.
7. Remettre le couvercle en le cliquant fortement sur le bras (Fig. IV)
8. Lancer 1 cycle de chauffe avec de l'eau claire dans la cuve (niveau 1 = 100 ml) sans nourriture. Le bouton de cuisson vapeur s'allumera encore en rouge.
9. Pour réinitialiser l'appareil, remettre de l'eau dans la cuve (niveau 1) et lancer un 2e cycle de chauffe en maintenant appuyer quelques secondes le bouton vapeur. Le bouton vapeur redevient alors blanc.
10. Bien rincer le bol à l'eau claire avant nouvelle utilisation.
11. En fonction de la nature de l'eau du robinet, vous pouvez avoir à détartrer votre appareil avant la fin du comptage. Voir tableau (question/réponse).
12. Vous pouvez aussi réinitialiser le Babycook sans effectuer ce détartrage. Cependant, nous vous recommandons vivement de l'effectuer car il permet de prolonger la vie de votre appareil.

INFORMATIONS TECHNIQUES

Tension / Puissance : Se référer à la plaque signalétique qui se trouve sous l'appareil.

Température d'usage : 10 à 40°C.

QUESTIONS / REPONSES.

Un tableau à jour et détaillé est présent sur le site internet de BÉABA

Le produit ne fonctionne pas	<ul style="list-style-type: none"> Assurer vous que l'appareil est bien relié au réseau électrique. Vérifier que le bol est verrouillé sur la base et que le bras du couvercle est bien verrouillé.
Le bol fuit	<ul style="list-style-type: none"> Vérifier que le joint du couvercle est bien positionné (se reporter au paragraphe sur la mise en place du joint sur le couvercle) Vérifier que le couvercle est correctement enclenché sur le bras de verrouillage Vérifier que le panier est correctement placé dans le bol Vérifier le montage du joint sur le couteau (se référer au paragraphe Entretien page 5) Vérifier l'état du joint du couteau et le remplacer si nécessaire. Vérifier que l'écrou est monté dans le bon sens (voir picto page 5).
Mes fruits et légumes ne sont pas cuits en fin de cycle	<ul style="list-style-type: none"> Il n'y a plus d'eau dans la cuve : <ul style="list-style-type: none"> La quantité d'eau initiale était trop faible. Remplir de nouveau la cuve avec 100 ml d'eau et relancer un cycle. Les performances de chauffe diminuent : lancer un ou plusieurs cycles de détartrage Il reste de l'eau dans la cuve : le cycle de cuisson s'est interrompu : <ul style="list-style-type: none"> Relancer un cycle en vous assurant que le bras du couvercle ainsi que le bol est bien verrouillé. Si non appeler le SAV
Le Babycook siffle au départ du cycle de chauffe.	<ul style="list-style-type: none"> Le circuit de vapeur est peut être bouché. Arrêter immédiatement le cycle en appuyant sur le bouton (≡). Ne pas ouvrir le couvercle et attendre que l'appareil ne fasse plus de vapeur, qu'il n'y ait plus de sifflement (environ 10 mn). Déverrouiller le bras du Babycook. Vérifier que le trou du couvercle du bol a et le joint g ne sont pas bouchés. Si non, le déboucher.



GUIDE DE CUISSON

Aliments	Nombre de doses d'eau		
	1 100 ml	2 150 ml	3 200 ml
Légumes Pommes de terre*	Pour le réchauffage		•
Carottes*			•
Navets*			•
Haricots verts		•	
Courgettes			•
Poireaux			•
Petits pois			•
Courge			•
Chou-fleur			•
Viandes Rouges			•
Blanches			•
Poissons			•
Fruits Pommes		•	
Poires		•	
Fraises		•	
Mandarines	•		
Ananas		•	
Temps de cuisson **	env. 12 min	env. 17 min	env. 21 min



* Coupés en petits dés 1 cm x 1 cm.

** Temps de cuisson approximatifs pour un panier plein de 300 gr.

BABYCOOK® SOLO

- a** Removable jug lid
- b** Lid joint
- c** Locking arm
- d** Arm release button
- e** Heat-resistant zone
- f** Heating reservoir
- g** Joint/steam outlet
- h** Control button
 -  cooking
 -  mixing
- i** Jug
- j** Cooking/heating basket
- k** Spatula
- l** Mixing lid/smoothie filter
- m** Mixing blade
- n** Blade nut
- o** Blade joint
- p** Power cable
- q** Spatula storage

BABYCOOK® DUO

- a** Removable jug lid x2
- b** Lid joint x2
- c** Locking arm x2
- d** Arm release button x2
- e** Heat-resistant zone x2
- f** Heating reservoir x2
- g** Joint/steam outlet x2
- h** Control button
 -  cooking
 -  mixing
- i** Jug x2
- j** Cooking/heating basket x2
- k** Spatula
- l** Mixing lid/smoothie filter x2
- m** Mixing blade x2
- n** Blade nut x2
- o** Blade joint x2
- p** Power cable
- q** Spatula storage

EN

READ THESE INSTRUCTIONS CAREFULLY BEFORE USING THIS APPLIANCE FOR THE FIRST TIME

SAFETY INSTRUCTIONS / IMPORTANT:

- Incorrect use of the appliance may cause injury: always follow these instructions.
- **CAUTION, BURN RISK** - This appliance generates very hot steam (100°C/212°F) which cooks the food.
- Be careful if hot liquid is poured into the food processor or blender as it can be ejected out of the appliance due to a sudden steaming.
- Do not approach the appliance during the cooking cycle.
- Do not open the lid until the cooking cycle has finished (risk of scalding from hot water).
- **CAUTION, CUTTING RISK** - The blades are extremely sharp.
- Follow the instructions for dismantling the blade carefully (cleaning).
- Be careful when you empty the jug.
- If the power cable is damaged it must be replaced by the manufacturer, its after-sales service or any other similarly qualified person in order to avoid any danger.

USE :

- This appliance shall not be used by children.
- This device may be used by people with reduced physical, sensorial or mental capacities, or without any experience or knowledge, if they are correctly supervised or if the instructions for using the device safely have been provided and the risks have been understood.
- This appliance is designed for domestic and other such use, for example: kitchen areas reserved for staff in shops, offices and other professional environments, farms, guests staying at hotels, motels and other residential type environments, environments such as bed and breakfast accommodation.

POWER CONNECTION:

- Never immerse the appliance in water.
 - Unplug the appliance before assembling, dismantling or cleaning.
 - Unplug the appliance if you leave it unsupervised.
 - Unplug the appliance if it is not working properly*.
 - Do not use your appliance if the power cable is damaged, to avoid danger, it must be replaced by the professional personnel of the manufacturer, the maintenance department or the similar department.*
- * contact the customer Service immediately.

CAUTION/CHILDREN:

- Keep the appliance and its cord out of the reach of children.
- Always close the jug's lid (cutting risk with blades).
- The appliance should not be cleaned by a child.

- The appliance should not be maintained by a child.
- Do not let a child play with the appliance.

THANK YOU FOR YOUR PURCHASE. Congratulations— you now own a baby food maker appliance that offers you unique performance. BABYCOOK® has been specifically designed to prepare healthy meals for your baby, simply and rapidly. BABYCOOK® cooks, reheats and defrosts food by steaming, which locks in vitamins and nutrients. It also blends food to the perfect consistency.



INSTRUCTIONS

- When using for the first time, launch a cooking cycle without any food in the jug and with the water level at number 3, when done, rinse the jug and the accessories in hot water.
- Wash your hands well with soap and water before handling your baby's products and food.

⚠ CAUTION

- Always use the appliance on a solid and even surface.
- Do not place the appliance near a heat source, hotplates, etc.
- Do not carry the appliance by the jug's handle.
- Do not launch the cooking cycle if there is no water in the reservoir.
- Do not place Babycook's jug «  » in a microwave.

COOKING CYCLE

1. Release the arm to access the jug and the heating reservoir. Fig 1
2. Cut the food into 1cm x 1cm (1/2 inch) cubes and place them in the basket. To ensure even cooking, it is advised to not overload the basket. Fig 2
3. The jug has graduations from 1 to 3. These graduations allow you to measure out the amount of water to pour into in the heating reservoir and determine the cooking time. Refer to the cooking guide (p 10). Measure out the water using the jug according to the chosen recipe and without added anything (salt, sugar, etc.) Fig 3
4. Pour the water into the reservoir. Fig 4
5. Place the basket in the jug, taking care to position the tongue of the basket in the lip of the jug. Fig 5
6. Lock the jug onto the appliance fig 6 and 7
7. Check that the steam outlet joint «  » is not blocked
8. close the jug's lid by pressing firmly on the arm fig 8
9. Plug the appliance into an adapted socket. You will hear a beep, and the Béaba® logo and the control button will flash once. Fig 9
10. Press «  » to start the cooking cycle Fig 10. The appliance beeps once, the Béaba® logo and the steam symbol light up.

11. At the end of the cooking cycle, the appliance beeps three times and the Béaba® logo goes out fig 11, the steam symbol on the button flashes until the cycle has been stopped. To stop the cycle, press on the button again Fig 12.
12. ⚠ **CAUTION. BURN RISK**, to open the jug after cooking, press the button on the arm taking care to avoid touching the lid which is hot. Fig 13
13. Wipe the lid in order to prevent condensation falling into the reservoir
14. Remove the basket with the spatula. Fig 14
15. If you wish, set aside the cooking juices collected in the bottom of the jug to add to the preparation or facilitate blending.

BABYCOOK® PLUS: It is possible to cook in both jugs at the same time. Remember to fill the right-hand heating reservoir if you are using the right-hand jug and the left-hand heating reservoir if you are using the left-hand jug.

Avoid opening both locking arms at the same time.

Plug in the device and press the right steam button if you are using the right-hand jug, or the left steam button if you are using the left-hand jug.

RECOMMENDATIONS

- Do not stop the cooking process during the cycle so as to avoid leaving water in the heating reservoir.
- Only use clean drinking water which is free of any food or any other type of residue.
- Always check the temperature of food before serving.
- It is advised to not heat food for a long period of time.

BLENDING CYCLE

1. Check that the blade is correctly installed in the bottom of the jug with the joint and the nut.
2. After checking the cooking time, empty the food into the basket in the jug Fig 15. According to the desired consistency, add some of the cooking juices before starting the cycle.
3. Place the blending cover on the jug Fig 16
4. Close the jug's lid by pressing firmly on the arm Fig 17
5. Plug in the appliance and turn the button «  » to the right using pulses lasting a maximum of 10 seconds until you have obtained the desired consistency. Fig 18
6. Open the arm and remove the mixing cover using the spatula fig 19, fig 20
7. Stir with the spatula taking care to avoid touching the blades and, if necessary, blend again. fig 21

BABYCOOK® PLUS: Mixing is only possible in the right-hand position with either one of the jugs.

HEATING and DEFROSTING

The food to be heated or defrosted should be placed in a suitable container and then placed in the cooking basket without a lid. The container must not block the steam outlet « g »

- Measure out 1 to 3 doses of water according to the amount of food to be reheated and then follow the cooking cycle instructions.
- When the sound signals marks the end of the cycle, remove the container with a cloth (⚠ **CAUTION**)

NB.: Although it is always best to use fresh fruit and vegetables which have a high vitamin content, it is also possible to cook frozen fruit and vegetables which have been defrosted in the BABYCOOK® jug or in the fridge (never defrost food at room temperature)..

CLEANING and MAINTENANCE

- Always unplug the appliance before cleaning it.
- It is advised to wash the removable parts by hand: jug, basket, spatula, mixing cover, lid, joints, blade, etc. These elements can also be washed in a dishwasher. Dishwasher cleaning may cause parts to wear faster over time.
- To clean the blade and its joint, follow the dismantling and assembly instructions:

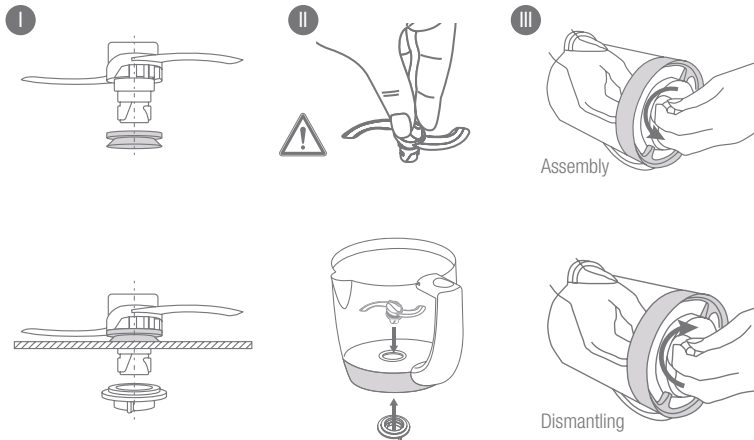

- To dismantle the cover and the cover's joint:

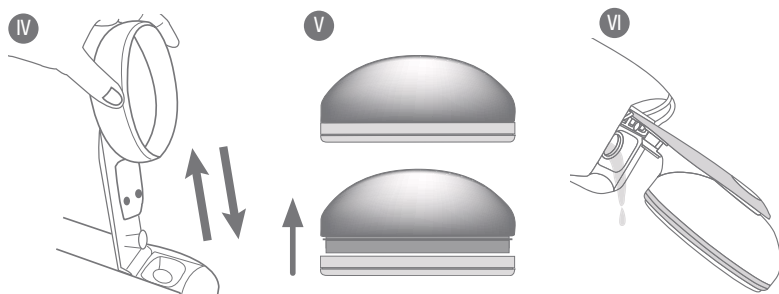

- Clean the body of the appliance with a damp sponge and dish soap.

DESCALING

The appliance is equipped with a cycle counter which indicates when your product requires descaling (50 cycles).

- When the appliance's steam button (☺) turns red, it is necessary to descale the heating reservoir.
 - Only use white vinegar or the BEABA cleaning product for Babycook.
 - Never use a chemical descaler or a coffee machine descaler in the reservoir.
8. Unplug your appliance, descaling should be done cold and does not require a heating cycle.
 9. Pour a mixture of 110 ml (1/2 cup) of water and 110 ml (1/2 cup) of white vinegar or the BEABA cleaning product for Babycook into the reservoir.
 10. Leave to soak overnight with the lid open.
 11. Remove the lid from the arm (Fig IV)
 12. Empty the contents of the reservoir by turning the product upside down (Fig IV)
 13. Rinse the reservoir with water at least twice making sure to empty its contents each time.
 14. Replace the lid by clipping it firmly on to the arm (Fig IV)
 15. Start a heating cycle with water in the reservoir (level 1 = 100 ml) and without any food. The steam cooking button will still be red.
 16. To reset the appliance, pour water into the reservoir (level 1) and launch a second heating cycle, pressing down on the steam button for a few seconds. The steam button will turn white.
 17. Rinse the jug with water before using it.
 18. Depending to the type of water you have, you may have to descale your appliance more often. See table (troubleshooting)
 19. You can also reset Babycook without descaling it. However, we strongly advise you to do so because it helps to prolong your appliance's life span.

SPECIFICATIONS

Voltage/Power: Refer to the information panel under the appliance.

Temperature for use: 10 to 40°C.

TROUBLESHOOTING

An updated and detailed table can be found on the BEABA website.

The product does not work	<ul style="list-style-type: none"> • Check that the appliance is connected to a electricity supply • Check that the jug is locked on the base and that the lid is correctly locked.
The jug leaks	<ul style="list-style-type: none"> • Check that the lid's joint is inserted correctly (refer to the paragraph on inserting the joint on the lid) • Check that the lid is connected properly to the locking arm. • Check that the basket is positioned correctly in the jug • Check that the joint is mounted correctly on the blade (refer to the Maintenance paragraph on page 9) • Check the condition of the blade's joint and replace it if necessary. • Check that the nut is mounted the right way round (see picture page 9)
My food is not cooked at the end of the cycle	<ul style="list-style-type: none"> • There is no more water in the reservoir: <ul style="list-style-type: none"> - The initial quantity of water was too low. Fill the reservoir again with 100 ml of water and start the cycle again. - The heating performance is decreasing: launch one or more descaling cycles • There is still water in the reservoir: the cooking cycle has been interrupted: <ul style="list-style-type: none"> - Relaunch a cycle and make sure that the lid's arm and the jug are correctly locked. - Or call the customer Service
The Babycook whistles at the start of the heating cycle.	<ul style="list-style-type: none"> • The steam hole may be blocked. • Stop the cycle immediately by pressing on the button (↵). • Do not open the lid and wait for the appliance to stop producing steam and stop whistling (about 10 mins) • Unlock the arm of the Babycook. • Check that the hole on the lid of the jug a and the joint g are not blocked. • If blocked, unblock it.

COOKING GUIDE

Food	Number of doses of water		
	1	2	3
	100 ml	150 ml	200 ml
Vegetables Potatoes*	To reheat		•
Carrots*			•
Turnips*			•
Green beans		•	
Courgettes			•
Leeks			•
Peas			•
Pumpkin			•
Cauliflower			•
Red meat			•
White meat			•
Fish			•
Fruit Apples		•	
Pears		•	
Strawberries		•	
Mandarin		•	
Pineapple			•
Cooking time**		about 12 mins	about 17 mins

* Cut into small 1 cm x 1 cm (1/2 inch) cubes.

** Approximate cooking time for a full 300 g (10 ounces) basket.

BABYCOOK® SOLO

- a Verwijderbare komdeksel
- b Afdichting deksel
- c Vergrendelingsarm
- d Ontgrendelingsknop arm
- e Koude zone
- f Verwarmingsreservoir
- g Afdichting / stoomuitgang
- h Bedieningsknop
 - ⇒ stomen
 - ⇒ mixen
- i Kom
- j Stoom-/Opwarmmand
- k Spatel
- l Pureerdeksel / smoothie filter
- m Mixmes
- n Moer mixmes
- o Afdichting mixmes
- p Snoer
- q Spatelsteun

BABYCOOK® DUO

- a Verwijderbare komdeksel x2
- b Afdichting deksel x2
- c Vergrendelingsarm x2
- d Ontgrendelingsknop arm x2
- e Koude zone x2
- f Verwarmingsreservoir x2
- g Afdichting / stoomuitgang x2
- h Bedieningsknop
 - ⇒ stomen
 - ⇒ mixen
- i Kom x2
- j Stoom-/Opwarmmand x2
- k Spatel
- l Pureerdeksel / smoothie filter x2
- m Mixmes x2
- n Moer mixmes x2
- o Afdichting mixmes x2
- p Snoer
- q Spatelsteun

NL

LEES, VOOR HET EERSTE GEBRUIK VAN DIT APPARAAT, DE AANWIJZINGEN IN DEZE HANDLEIDING AANDACHTIG DOOR

VEILIGHEIDSLINSTRUCTIES / LET OP:

- Een onjuist gebruik van het apparaat kan leiden tot verwondingen: lees de instructies in deze handleiding nauwlettend op.
- **LET OP, RISICO OP BRANDWONDEN** - Dit apparaat produceert hete stoom (100°C/212°F) om de voedingsmiddelen te koken.
- wees voorzichtig bij het gieten van hete vloeistoffen in het apparaat daar deze kunnen opspatten door het plotseling vrijkomen van stoom.
- Blijf tijdens de bereiding op afstand van het apparaat.
- Open de deksel niet als de kookcyclus niet voltooid is (risico op opspattend heet water).
- **LET OP, RISICO OP SNIJWONDEN** - Het mixmes (m) is zeer scherp.
- Lees de instructies voor het demonteren van het mes (onderhoud) nauwlettend op.
- Wees voorzichtig bij het legen van de kom.
- Als de stroomkabel beschadigd is, moet het vervangen worden door de fabrikant, diens klantenservice of een erkend vakman om gevaarlijke situaties te voorkomen.

GEBRUIK :

- Dit apparaat mag niet worden gebruikt door kinderen
- Dit apparaat kan gebruikt worden en door personen met lichamelijke, zintuiglijke of verstandelijke beperkingen of zonder ervaring of kennis, bij voldoende toezicht en als ze de juiste aanwijzingen en uitleg met betrekking tot een veilig gebruik verstrekt krijgen en ze de bijbehorende gevaren begrijpen.
- Dit apparaat is bestemd voor huishoudelijk gebruik of soortgelijke omstandigheden zoals: pauzeruimtes voor het personeel in winkels, kantoren en overige werkplaatsen, boerderijen, gebruik door klanten in hotels, motels en overige types woonruimtes, accommodaties van het type B&B.

AANSLUITING:

- Dompel het apparaat nooit onder in water.
- Haal de stekker van het apparaat uit het stopcontact voor het monteren, demonteren of het reinigen.
- Haal de stekker van het apparaat uit het stopcontact als u het apparaat zonder toezicht laat.
- Gebruik het apparaat niet als het snoer beschadigd is*.
- Haal de stekker van het apparaat uit het stopcontact als het niet correct werkt*.
- Haal de stekker van het apparaat uit het stopcontact als het beschadigd is geraakt (val, gebroken onderdelen, ...)*.

* neem direct contact op met de After Sales dienst.

VOORZORGEN / KINDEREN:

- Plaats het apparaat en zijn elektrische snoer altijd buiten bereik van kinderen
- Sluit systematisch de komdeksel (risico op snijwonden door het mixmes).
- Het apparaat mag niet door kinderen gereinigd worden.
- Het onderhoud aan het apparaat mag niet door kinderen uitgevoerd worden.
- Laat kinderen nooit met het apparaat spelen.

Wij danken u voor uw aankoop en feliciteren u voor uw keuze voor dit apparaat met unieke eigenschappen. De BABYCOOK® is speciaal ontworpen om eenvoudig, handig en snel gezonde maaltijden voor uw baby klaar te maken. De BABYCOOK® kookt, verwarmt en ontdooit voedingsmiddelen door middel van stoom waardoor de vitamines optimaal behouden blijven en de ingrediënten goed gemixt kunnen worden.

GEBRUIKSAANWIJZING

- Voer vóór het 1ste gebruik, een kookcyclus uit met uitsluitend schoon water op stand 3 en reinig de kom en de accessoires vervolgens met warm water.
- Was zorgvuldig uw handen alvorens de producten en de voor uw baby bestemde etenswaren aan te raken.

LET OP

- Gebruik het apparaat altijd op een vlakke en stabiele ondergrond.
- Plaats het apparaat niet in de nabijheid van hittebronnen, kookplaten...
- Verplaats het apparaat niet door het aan het handvat van de kom te dragen.
- Start nooit een kookcyclus op zonder water in het reservoir.
- Zet de kom «  » van de Babycook niet in de magnetron.

KOOKCYCLUS

1. Ontgrendel de arm voor toegang tot de kom en het verwarmingsreservoir. Afb. 1
2. Snij de voedingsmiddelen in blokjes van circa 1 cm x 1 cm en leg ze in het mandje. Voor een gelijkmatig kookproces raden wij u aan het mandje niet overmatig te vullen. Afb. 2
3. De kom heeft een schaalverdeling van 1 t/m 3. Deze schaalverdeling maakt het mogelijk het benodigde water voor in het verwarmingsreservoir te doseren en de kooktijd te bepalen. Raadpleeg de kookgids (blz. 14). Meet het water af in de kom naargelang het gewenste recept, zonder toevoegingen (zout, suiker...) Afb. 3
4. Giet het water in het verwarmingsreservoir. Afb. 4
5. Zet het mandje in de kom er zorg ervoor dat het lipje van het mandje in de schenktuit van de kom rust. Afb. 5
6. Vergrendel de kom op het apparaat. Afb.6 en 7
7. Controleer of de afdichting van de stoomuitgang «  » niet verstopt is.
8. Sluit de komdeksel door stevig op de arm te drukken. Afb. 8
9. Sluit het apparaat aan op een stopcontact van. Het apparaat piept, het BÉABA® logo en de bedieningsknop knipperen 1 maal. Afb. 9
10. Druk op de knop «  » om de kookcyclus op te starten. Afb 10. Het apparaat piept 1 maal, het BÉABA® logo en het stoomsymbool lichten op.
11. Na het koken PIEPT het apparaat 3 maal en gaat het BÉABA® logo uit. Afb. 11, het stoomsymbool

knippert tot het einde van de cyclus die voltooid wordt door nogmaals op de knop te drukken. Afb. 12.

12.  **LET OP, RISICO OP BRANDWONDEN**, druk om de kom na het stomen te openen, op de knop van de arm en voorkom de hete deksel aan te raken. Afb. 13
13. Veeg de binnenzijde van de deksel af om te voorkomen dat het condenswater in het reservoir valt.
14. Verwijder de mand met behulp van de spatel. Afb. 14
15. Bewaar indien gewenst het kookvocht onder in de kom om het aan de bereiding toe te voegen of het mixen te vereenvoudigen.

BABYCOOK® PLUS: U kunt de 2 kommen gelijktijdig gebruiken. Denk eraan het rechter verwarmingsreservoir te vullen als u de rechter kom gebruikt en het linker verwarmingsreservoir te vullen als u de linker kom gebruikt.

Voorkom de gelijktijdige opening van de 2 vergrendelingsarmen.

Sluit het apparaat aan en druk op het stoomsymbool van de rechter knop als u de rechter kom gebruikt en op het stoomsymbool van de linker knop als u de linker kom gebruikt.

AANBEVELINGEN

- Onderbreek het koken niet tijdens de cyclus om te voorkomen dat er water in het verwarmingsreservoir blijft staan.
- Giet uitsluitend schoon en voor consumptie geschikt water zonder etensresten of overige in het reservoir.
- Controleer altijd de temperatuur van de voedingsmiddelen alvorens ze aan uw baby te geven.
- Het wordt aangeraden de etenswaren niet langdurig op te warmen.

MIXCYCLUS

1. Controleer of het mes correct met de pakking en de moer op de bodem van de kom geïnstalleerd is.
2. Breng, na gecontroleerd te hebben of de voedingsmiddelen gaar zijn, deze van het mandje over in de kom Afb. 15. Afhankelijk van de gewenste consistentie kunt u een gedeelte van het kookvocht toevoegen alvorens de cyclus op te starten.
3. Breng de pureerdeksel op de kom aan. Afb. 16
4. Sluit de komdeksel door stevig op de arm te drukken. Afb. 17
5. Sluit het apparaat aan en zet de knop «  », per impuls van maximaal 10 seconden, naar rechts tot de gewenste consistentie bereikt is. Afb. 18
6. Open de arm en verwijder de pureerdeksel met behulp van de spatel. Afb. 19, Afb. 20
7. Roer de maaltijd door met de spatel en voorkom hierbij het mixmes te raken. Geef indien nodig nog een extra mix impuls. Afb. 21

BABYCOOK® PLUS: Het mixen kan uitsluitend op de rechterzijde van het apparaat worden uitgevoerd, met één van de 2 kommen.

VERWARMEN en ONTDOOIIEN

- Doe de te verwarmen of te ontdooien voedingsmiddelen in een geschikt potje en plaats dit zonder deksel in het stoommandje. Het potje mag de stoomuitgang « **g** » niet verstoppfen
- Meet 1 tot 3 streepjes water af naargelang de te verwarmen hoeveelheid en ga vervolgens op dezelfde manier te werk als bij het koken.
- Als het geluidssignaal van de kooktijd weerklinkt, kunt u het potje met een theedoek uit het mandje halen (**⚠ LET OP** het restwater is zeer heet bij het einde van de kooktijd) en de inhoud doorroeren met de BÉABA® spatel om een homogene temperatuur te verkrijgen.

OPM.: hoewel het altijd beter is om verse groente en fruit te gebruiken omdat die de meeste vitamines bevatten, kunt u ook diepvriesgroente en -fruit klaarmaken, na deze eerst direct in de kom van de BABYCOOK® Solo of in de koelkast te hebben ontdooit (ontdooi nooit voedingsmiddelen bij omgevingstemperatuur).

REINIGING EN ONDERHOUD

- Haal de stekker van het apparaat uit het stopcontact alvorens het te reinigen.
- Wij raden u aan om de demonteerbare onderdelen: kom; mandje, spatel, pureerdeksel, deksel, afdichtingen, mes... met de hand te wassen. Deze elementen zijn ook geschikt voor de vaatwasmachine. Het veelvoudig gebruik van de vaatwasmachine kan leiden tot vroegtijdige slijtage van de elementen.
- Volg, voor het reinigen van het mixmes en de afdichting, de instructies voor het demonteren en hermonteren op:

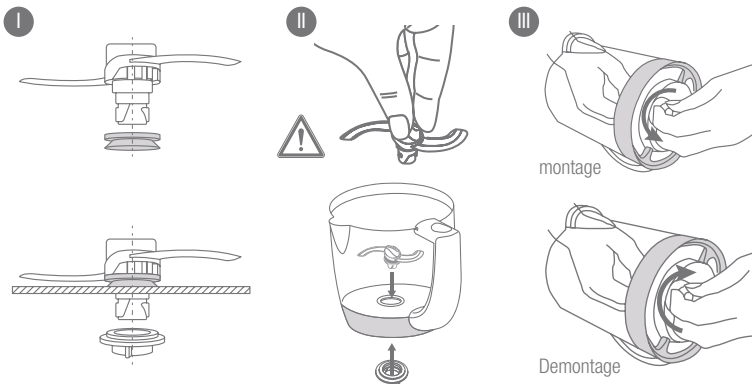

- Demontage van de deksel en de afdichting van de deksel:

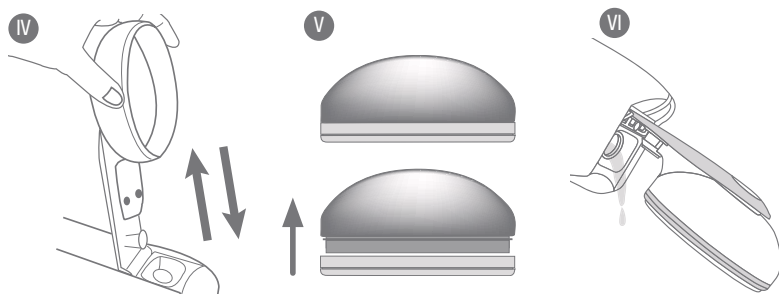

- Reinig de behuizing van het apparaat met een vochtige spons en afwasmiddel.

ONTKALKEN

Het apparaat is voorzien van een cyclusteller die aangeeft wanneer het ontkalkt moet worden (50 cycli).

- Zodra de stoomknop van het apparaat (☹) rood wordt, moet u het reservoir ontkalken.
 - Gebruik uitsluitend natuurazijn of het specifieke Babycook reinigingsmiddel van BEABA.
 - Gebruik nooit chemische ontkalkingsmiddelen of ontkalkingsmiddel voor koffiezetapparaten in het reservoir.
1. Schakel het apparaat uit, het ontkalken wordt in een koud apparaat zonder verwarmcyclus uitgevoerd.
 2. Giet een mengsel van 110 ml water en 110 ml natuurazijn of het Babycook reinigingsmiddel van BEABA in het reservoir.
 3. Laat dit een hele nacht inwerken met open deksel.
 4. Verwijder de deksel van de arm (Afb. IV)
 5. Leeg de inhoud van het reservoir door het product om te keren (Afb. VI)
 6. Spoel het reservoir minstens 2 maal met schoon water af en gooi de inhoud hierbij telkens weg.
 7. Breng de deksel opnieuw aan door het stevig op de arm vast te klemmen (Afb. IV)
 8. Start een verwarmcyclus op met schoon water in het reservoir (stand 1 = 100 ml) zonder voedingsmiddelen. De stoomknop is nog steeds rood.
 9. Doe, om het apparaat te resetten, opnieuw water in het reservoir (stand 1) en start een 2e verwarmcyclus door enkele seconden op de stoomknop te drukken. De stoomknop wordt vervolgens weer wit.
 10. Spoel de kom goed schoon met water alvorens het opnieuw te gebruiken.
 11. Afhankelijk van het type kraanwater moet u uw apparaat wellicht ontkalken voor het einde van de telling. Zie (vraag/antwoord) tabel.
 12. U kunt de Babycook tevens resetten zonder te ontkalken. Wij raden u echter aan het apparaat te ontkalken voor een verlengde levensduur ervan.

TECHNISCHE GEGEVENS

Spanning / Vermogen: Raadpleeg het typeplaatje onder het apparaat.

Gebruikstemperatuur: 10 tot 40°C

VRAGEN/ANTWOORDEN

Op de website van BEABA kunt u een bijgewerkte en gedetailleerde tabel raadplegen

Het product werkt niet	<ul style="list-style-type: none"> Controleer of het apparaat is aangesloten op een voeding van. Controleer of de kom op de basis vergrendeld is en of de arm van de deksel vergrendeld is.
De kom lekt	<ul style="list-style-type: none"> Controleer of de afdichting van de deksel correct is aangebracht (raadpleeg de paragraaf voor het aanbrengen van de afdichting op de deksel). Controleer of de deksel correct op de vergrendelingsarm is bevestigd. Controleer of het mandje correct in de kom is geplaatst. Controleer de montage van de afdichting op het mes (raadpleeg de paragraaf Onderhoud blz. 13). Controleer de staat van de afdichting van het mes en vervang indien nodig. Controleer of de moer in de juiste richting gemonteerd is (zie afbeelding blz. 13).
Het fruit en de groente zijn niet gaar aan het einde van de kooktijd	<ul style="list-style-type: none"> Er zit geen water meer in het reservoir: <ul style="list-style-type: none"> De hoeveelheid water bij het starten is ontoereikend. Vul het reservoir opnieuw met 100 ml water en start een nieuwe cyclus op. Het apparaat wordt niet warm genoeg: voer één of meerdere ontkalkingscycli uit. Er blijft water in het reservoir staan: de kookcyclus werd onderbroken: <ul style="list-style-type: none"> Start een nieuwe cyclus op en controleer of de arm van de deksel en de kom goed vergrendeld zijn. Neem anders contact op met de After Sales dienst.
De Babycook fluit bij het starten van een verwarmcyclus	<ul style="list-style-type: none"> Het stoomcircuit is wellicht verstopt. Schakel de cyclus onmiddellijk uit door op de (≡) knop te drukken. Open niet de deksel maar wacht tot het apparaat geen stoom meer afgeeft en tot het fluiten ophoudt (circa 10 min.). Ontgrendel de arm van de Babycook. Controleer of het gat van de komdeksel a en de afdichting g niet verstopt zijn. Ontstop deze anders.

KOOKGIDS

Voedingsmiddelen	Hoeveelheid water		
	1	2	3
	100 ml	150 ml	200 ml
Groenten Aardappelen*	Om op te warmen		•
Wortelen *			•
Witte knolletjes *			•
Sperziebonen		•	
Courgettes			•
Prei			•
Doperwtjes			•
Pompoen			•
Bloemkool			•
Vlees Rood vlees			•
Wit vlees			•
Vis			•
Fruit Appels		•	
Peren		•	
Aardbeien		•	
Mandarijnen		•	
Ananas			•
Kooktijd **	Circa 12 min.	Circa 17 min.	Circa 21 min.

* Gesneden in blokjes van 1 cm x 1 cm.

** Gemiddelde kooktijd voor een vol mandje van 300 gr.

BABYCOOK® SOLO

- a Abnehmbarer Deckel der Schüssel
- b Deckeldichtung
- c Verriegelungsarm
- d Entriegelungsknopf des Arms
- e Anti-Hitze-Bereich
- f Heizbehälter
- g Dichtung / Dampfauslass
- h Bedienknopf
 - ⇒ Garen
 - ⇒ Mixen
- i Schüssel
- j Garkorb/Korb zum Aufwärmen
- k Schaber
- l Mixdeckel / Smoothiefilter
- m Mixmesser
- n Messermutter
- o Messerdichtung
- p Stromkabel
- q Schaberfach

BABYCOOK® DUO

- a Abnehmbarer Deckel der Schüssel x2
- b Deckeldichtung x2
- c Verriegelungsarm x2
- d Entriegelungsknopf des Arms x2
- e Anti-Hitze-Bereich x2
- f Heizbehälter x2
- g Dichtung / Dampfauslass x2
- h Bedienknopf
 - ⇒ Garen
 - ⇒ Mixen
- i Schüssel x2
- j Garkorb/Korb zum Aufwärmen x2
- k Schaber
- l Mixdeckel / Smoothiefilter x2
- m Mixmesser x2
- n Messermutter x2
- o Messerdichtung x2
- p Stromkabel
- q Schaberfach

DE

LESEN SIE DIESE GEBRAUCHSANWEISUNG VOR DER ERSTEN VERWENDUNG DES GERÄTS AUFMERKSAM

WICHTIGE SICHERHEITSHINWEISE:

- Falscher Gebrauch des Geräts kann zu Verletzungsrisiken führen: Beachten Sie die Hinweise dieser Gebrauchsanweisung genau.
- **VORSICHT VOR VERBENNUNGEN** - Dieses Gerät produziert zum Garen der Lebensmittel äußerst heißen Wasserdampf (100°C/212°F).
- Seien Sie vorsichtig, wenn heiße Flüssigkeit in das Gerät geschüttet wird. Durch plötzlich entweichenden Wasserdampf kann sie herausspritzen.
- Kommen Sie dem Gerät beim Garen nicht zu nahe.
- Öffnen Sie den Deckel nicht, solange der Garvorgang nicht beendet ist (Gefahr von heißen Wasserspritzern).
- **VORSICHT VOR SCHNITTVERLETZUNGEN** - Die Messerklingen (m) sind extrem scharf.
- Beachten Sie die Anweisungen zur Demontage der Klinge (bei der Wartung) genau.
- Seien Sie vorsichtig, wenn Sie die Schüssel leeren.
- Wenn das Stromkabel oder das Gerät beschädigt ist, muss es aus Sicherheitsgründen vom Hersteller, seinem Kundendienst oder Personen mit ähnlicher Qualifikation ersetzt werden.

VERWENDUNG:

- Dieses Gerät soll nicht durch Kinder verwendet werden
- Dieses Gerät kann von Personen mit verringerten physischen, sensorischen oder geistigen Fähigkeiten oder unzureichenden Erfahrungen oder Kenntnissen verwendet werden, wenn sie entsprechend überwacht werden oder zuvor hinsichtlich des sicheren Gebrauchs des Geräts unterwiesen wurden und die möglichen Gefahren verstanden haben.
- Dieses Gerät ist für den Hausgebrauch und ähnliche Verwendungszwecke bestimmt wie: Kochnissen für Personal in Geschäften, Büros und anderer Berufsumgebung, Bauernhöfe, Verwendung durch Kunden von Hotels, Motels und anderen Unterkünften, Gästezimmern und ähnlichem.

STROMANSCHLUSS:

- Tauchen Sie das Gerät niemals in Wasser.
- Stecken Sie das Gerät vor jeder Montage, Demontage oder Reinigung ab.
- Stecken Sie das Gerät ab, wenn Sie es unbeaufsichtigt lassen.
- Verwenden Sie das Gerät nicht, wenn das Stromkabel beschädigt ist*.
- Stecken Sie das Gerät ab, wenn es nicht richtig funktioniert*.
- Stecken Sie das Gerät ab, wenn es beschädigt wurde (Fallen, Bruch,...)*.

* Kontaktieren Sie umgehend den Kundendienst.

WACHSAMKEIT / KINDER:

- Stellen Sie das Gerät außerhalb und seine elektrische Kabel der Reichweite von Kindern auf.
- Schließen Sie stets den Deckel der Schüssel wieder (Gefahr von Schnittverletzungen durch die Klingen).
- Die Reinigung des Geräts darf nicht durch ein Kind erfolgen.
- Die Wartung des Geräts darf nicht durch ein Kind erfolgen.
- Lassen Sie kein Kind mit dem Gerät spielen.

Wir danken Ihnen und gratulieren Ihnen zu Ihrer Wahl: Sie haben ein Gerät mit einzigartiger Leistung erworben. Der BABYCOOK® wurde speziell zur gesunden, einfachen und schnellen Zubereitung von Babymahlzeiten entwickelt. Der BABYCOOK® verwendet Dampf, um Lebensmittel zu garen, aufzuwärmen und aufzutauen. Dabei bewahrt er die Vitamine und mixt perfekt.

BEDIENUNGSANLEITUNG

- Starten Sie vor dem 1. Gebrauch einen Garvorgang ohne Lebensmittel mit dem Wasserstand Nr. 3. Spülen Sie dann die Schüssel aus und waschen Sie das Zubehör mit heißem Wasser.
- Waschen Sie sich sorgfältig die Hände, bevor Sie Produkte und Nahrung für Ihr Baby berühren.

ACHTUNG

- Verwenden Sie das Gerät immer auf einer stabilen und ebenen Fläche.
- Halten Sie das Gerät von Hitzequellen, Kochplatten usw. fern.
- Transportieren Sie das Gerät nicht am Schüsselgriff.
- Starten Sie keinen Garvorgang, wenn sich kein Wasser im Behälter befindet.
- Stellen Sie die Schüssel- » des Babycook nicht in die Mikrowelle.

GARVORGANG

1. Entriegeln Sie den Arm, um an die Schüssel und den Heizbehälter zu gelangen. Abb. 1
2. Schneiden Sie die Lebensmittel in etwa 1 cm x 1 cm große Würfel und geben Sie sie in den Korb. Um ein homogenes Garen sicherzustellen, raten wir Ihnen, den Korb nicht zu überladen. Abb. 2
3. Die Schüssel besitzt eine Skala von 1 bis 3. Die Skala ermöglicht es, die in den Heizbehälter zu gebenden Wassermengen zu dosieren und legt die Garzeit fest. Beziehen Sie sich auf den Kochleitfaden (S. 18). Dosieren Sie das Wasser mit Hilfe der Schüssel entsprechend dem gewählten Rezept, ohne Zusätze (Salz, Zucker usw.) hinzuzufügen. Abb. 3
4. Geben Sie das Wasser in den Heizbehälter. Abb. 4
5. Stellen Sie den Korb in die Schüssel. Achten Sie dabei darauf, die Lasche des Korbs im Ausgießer der Schüssel zu platzieren. Abb. 5
6. Verriegeln Sie die Schüssel auf dem Gerät. Abb. 6 und 7
7. Überprüfen Sie, ob die Dichtung des Dampfauslasses « » nicht verstopft ist.
8. Schließen Sie den Deckel der Schüssel, indem Sie fest auf den Arm drücken. Abb. 8
9. Stecken Sie das Gerät an eine Steckdose an. Ein Piepton ist zu hören, das BÉABA®-Logo und der Bedienknopf blinken 1 Mal. Abb. 9
10. Drücken Sie auf den Knopf , um den Garvorgang zu starten. Abb. 10 Das Gerät piepst 1 Mal, das BÉABA®-Logo und das Dampfsymbol leuchten auf.
11. Nach dem Garen piepst das Gerät 3 Mal und das BÉABA®-Logo erlischt. Abb. 11. Das Dampfsymbol des Knopfs blinkt, bis Sie das Programm durch erneutes Drücken auf den Knopf abschalten. Abb.

12.  **VORSICHT VOR VERBRENNUNGEN:** Drücken Sie auf den Knopf des Arms, um die Schüssel nach dem Garen zu öffnen; vermeiden Sie dabei, den heißen Deckel zu berühren. Abb. 13
13. Trocknen Sie die Deckelinnenseite ab, um zu vermeiden, dass Kondenswasser in den Behälter tropft.
14. Entfernen Sie den Korb mit dem Schaber. Abb. 14
15. Wenn Sie möchten, können Sie den auf dem Schüsselboden aufgefangenen Garsaft aufbewahren, um ihn zum Gericht zu geben oder das Mixen zu erleichtern.

BABYCOOK® PLUS: Der Kochvorgang kann gleichzeitig in den beiden Krügen erfolgen. Vergessen Sie nicht in den rechten Heiztank Wasser zu geben, wenn Sie den rechten Krug benützen und in den Linken wenn Sie den linken Krug benützen.

Vermeiden Sie es, die beiden Verriegelungsarme gleichzeitig zu öffnen.

Stecken Sie das Gerät an und drücken Sie auf das rechte Dampfsymbol des Knopfes, wenn Sie den rechten Behälter verwenden, oder auf das linke Dampfsymbol des Knopfes, wenn Sie den linken Behälter verwenden.

EMPFEHLUNGEN

- Stoppen Sie das Garen nicht während eines Garvorgangs, um zu vermeiden, Wasser im Heizbehälter zu lassen.
- Verwenden Sie nur Trinkwasser ohne Lebensmittelreste oder andere Zusätze.
- Überprüfen Sie stets die Temperatur der Lebensmittel, bevor Sie sie servieren. Es wird empfohlen, die Nahrung nicht zu lange zu erhitzen.

MIXVORGANG

1. Überprüfen Sie, ob die Klinge richtig am Boden der Schüssel mit dem Dichtring und der Mutter installiert ist.
2. Geben Sie die Lebensmittel des Korbs, nachdem Sie überprüft haben, ob sie richtig gegart sind, in die Schüssel. Abb. 15 Fügen Sie je nach gewünschter Konsistenz einen Teil des Garsafts hinzu, bevor Sie zu mixen beginnen.
3. Setzen Sie den Mixdeckel auf die Schüssel. Abb. 16.
4. Schließen Sie den Deckel der Schüssel, indem Sie fest auf den Arm drücken. Abb. 17
5. Stecken Sie das Gerät an und drehen Sie den Knopf  für jeweils maximal 10 Sekunden nach rechts, bis Sie die gewünschte Konsistenz erhalten. Abb. 18
6. Öffnen Sie den Arm und entfernen Sie den Mixdeckel mit Hilfe des Schabers. Abb. 19 Abb. 20
7. Mischen Sie das Gericht mit dem Schaber. Vermeiden Sie dabei, die Klingen zu berühren und mixen Sie erneut kurz, wenn dies nötig ist. Abb. 21

BABYCOOK® PLUS: Das Mixen ist nur auf der rechten Geräteseite mit einem der beiden Behälter möglich.

ERHITZEN und AUFTAUEN

- Die zu erwärmenden oder aufzutauenden Lebensmittel werden zuvor in einen geeigneten Behälter gelegt, der ohne Deckel in den Garkorb gestellt wird. Der Behälter darf den Dampfauslass « 9 » nicht verschließen
- Messen Sie je nach zu erhitzender Menge 1 bis 3 Dosiereinheiten Wasser ab, gehen Sie dann wie für den Garvorgang beschrieben vor.
- Wenn das Tonsignal am Ende des Vorgangs ertönt, entnehmen Sie den Behälter mit einem Lappen. (**⚠ ACHTUNG** Das Restwasser ist nach dem Garen sehr heiß) und rühren Sie den Inhalt mit dem Béaba- Schaber um, um eine homogene Temperatur zu erhalten.

ANMERKUNG: Obwohl es immer vorzuziehen ist, frisches Gemüse und frische Früchte zu verwenden, deren Vitamingehalt optimal ist, ist es absolut möglich, gefrorenes Gemüse und gefrorene Früchte zu garen, die zuvor direkt in der Schüssel des BABYCOOK® Solo oder im Kühlschrank aufgetaut werden (Lebensmittel niemals bei Umgebungstemperatur auftauen).

REINIGUNG und INSTANDHALTUNG

- Stecken Sie das Gerät vor der Reinigung immer ab.
- Es wird empfohlen, die abnehmbaren Teile (Schüssel, Korb, Schaber, Mixdeckel, Deckel, Dichtungen, Messer usw.) per Hand zu spülen. Diese Teile sind auch spülmaschinenfest. Häufiges Waschen in der Spülmaschine kann aber zu einer vorzeitigen Alterung der Teile führen.
- Um das Messer und seine Dichtung zu reinigen, folgen Sie den Anweisungen zum Entfernen und erneuten Einsetzen:

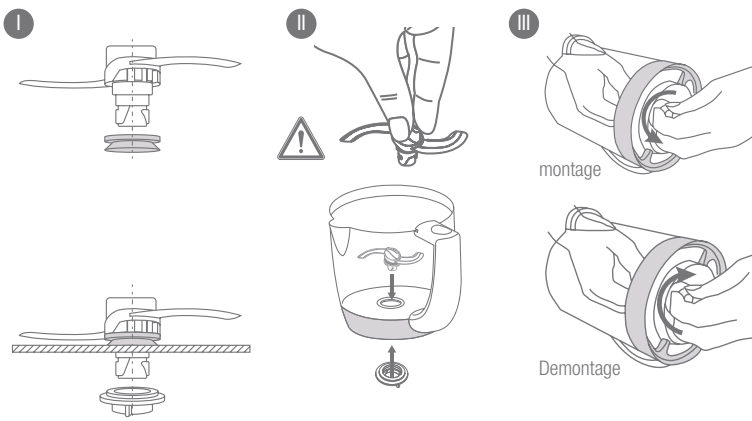

- Um den Deckel und die Dichtung des Deckels zu entfernen:

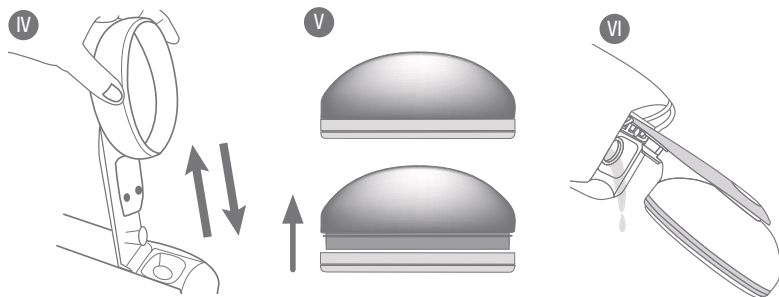

- Reinigen Sie den Gerätekörper mit einem feuchten Schwamm und Spülmittel.

ENTKALKEN

- Das Gerät besitzt einen Betriebszähler, der angibt, wann es entkalkt werden muss (50 Verwendungen).
 - Wenn der Dampfkнопf (€) des Geräts rot wird, muss der Heizbehälter entkalkt werden.
 - Verwenden Sie nur lebensmittelechte Essigessenz oder das Wartungsprodukt von BEABA für den Babycook.
 - Verwenden Sie im Behälter niemals chemische Entkalker oder Kaffeemaschinen-Entkalker.
1. Stecken Sie Ihr Gerät aus. Das Entkalken erfolgt kalt ohne Heizvorgang.
 2. Geben Sie eine Mischung aus 110 ml Wasser und 110 ml Essigessenz oder das Wartungsprodukt von BEABA für den Babycook in den Heizbehälter.
 3. Lassen Sie es eine komplette Nacht bei offenem Deckel einwirken.
 4. Entfernen Sie die Abdeckung des Arms. (Abb. IV)
 5. Leeren Sie den Inhalt des Behälters aus, indem Sie das Produkt umdrehen (Abb. VI)
 6. Spülen Sie den Behälter mindestens 2 Mal mit klarem Wasser aus und leeren Sie ihn jedes Mal aus.
 7. Setzen Sie den Deckel wieder darauf, indem Sie ihn fest auf den Arm klippen (Abb. IV).
 8. Starten Sie einen Heizvorgang mit klarem Wasser im Behälter (Wasserstand 1 = 100 ml) und ohne Nahrung. Der Dampfgarknopf leuchtet noch rot.
 9. Um das Gerät zurückzusetzen, geben Sie erneut Wasser in den Heizbehälter (Wasserstand 1) und starten Sie einen 2. Heizvorgang. Halten Sie dabei den Dampfkнопf einige Sekunden gedrückt. Der Dampfkнопf wird dann weiß.
 10. Waschen Sie die Schüssel gut mit klarem Wasser aus, bevor Sie sie erneut verwenden.
 11. Je nach Härte des Leitungswassers kann es sein, dass Sie Ihr Gerät entkalken müssen, bevor der Zähler abgelaufen ist. Siehe (Fragen/Antworten) Tabelle.
 12. Sie können den Babycook auch zurücksetzen, ohne ihn zu entkalken. Wir empfehlen Ihnen jedoch sehr, dies zu tun, da dadurch die Lebensdauer Ihres Geräts verlängert wird.

TECHNISCHE DATEN

Spannung / Leistung: Beziehen Sie sich auf das Typenschild unter dem Gerät.

Gebrauchstemperatur: 10 bis 40°C.

FRAGEN / ANTWORTEN

Eine aktuelle und detaillierte Tabelle finden Sie auf der Internetseite von BÉABA

Das Gerät funktioniert nicht.	<ul style="list-style-type: none"> • Stellen Sie sicher, dass das Gerät richtig an ein Stromnetz angeschlossen ist. • Überprüfen Sie, ob die Schüssel auf der Basis und der Arm des Deckels richtig verriegelt sind.
Die Schüssel leckt.	<ul style="list-style-type: none"> • Überprüfen Sie, ob die Dichtung des Deckels richtig platziert ist (beziehen Sie sich hierzu auf den Absatz zum Einsetzen der Deckeldichtung) • Überprüfen Sie, ob der Deckel richtig auf dem Verriegelungsarm eingerastet ist. • Überprüfen Sie, ob der Korb richtig in der Schüssel platziert ist. • Überprüfen Sie, ob die Dichtung richtig auf dem Messer angebracht ist (beziehen Sie sich hierauf auf den Absatz Instandhaltung auf Seite 17) • Überprüfen Sie den Zustand der Messerdichtung und ersetzen Sie sie, falls erforderlich. • Überprüfen Sie, ob die Mutter richtig herum montiert ist (siehe Bild Seite 17).
Meine Früchte und mein Gemüse sind nach dem Garvorgang nicht gegart.	<ul style="list-style-type: none"> • Es befindet sich kein Wasser mehr im Heizbehälter: <ul style="list-style-type: none"> - Die ursprüngliche Wassermenge war zu gering. Füllen Sie den Heizbehälter erneut mit 100 ml Wasser und starten Sie den Vorgang neu. - Die Heizleistung sinkt: Entkalken Sie das Gerät einmal oder mehrmals. • Es bleibt Wasser im Heizbehälter: Der Garvorgang wurde unterbrochen. <ul style="list-style-type: none"> - Starten Sie ihn erneut und stellen Sie sicher, dass der Arm des Deckels sowie die Schüssel richtig verriegelt sind. - Rufen Sie ansonsten den Kundendienst an.
Der Babycook pfeift zu Beginn des Heizvorgangs.	<ul style="list-style-type: none"> • Der Dampfkreislauf kann verstopft sein. • Schalten Sie das Gerät sofort ab, indem Sie auf den Knopf () drücken. • Öffnen Sie den Deckel nicht. Warten Sie, bis das Gerät keinen Dampf mehr produziert, bis es nicht mehr pfeift (etwa 10 Min.). • Entriegeln Sie den Arm des Babycook. • Überprüfen Sie, ob das Loch des Schüsseldeckels « a » und die Dichtung « g » verstopft sind • Entfernen Sie gegebenenfalls die Verstopfung.

KOOKGIDS

Nahrungsmittel	Anzahl der Dosiermengen Wasser		
	1 100 ml	2 150 ml	3 200 ml
Gemüse Kartoffeln*	Zum Aufwärmen		•
Karotten*			•
Rüben*			•
Grüne Bohnen		•	
Zucchini			•
Porree			•
Erbsen			•
Kürbis			•
Blumenkohl			•
Rotes Fleisch			•
Weißes Fleisch			•
Fisch			•
Früchte Äpfel		•	
Birnen		•	
Erdbeeren		•	
Mandarinen		•	
Ananas		•	
Garzeit **	ca 12 min.	ca 17 min.	ca 21 min.

* In 1 cm x 1 cm große Würfel geschnitten

** Ungefähre Garzeit für einen Korb mit 300 g

BABYCOOK® SOLO

- a** Tapadera de bol móvil
- b** Junta de tapadera
- c** Brazo de bloqueo
- d** Botón de desbloqueo del brazo
- e** Zona anti-calor
- f** Recipiente de calentamiento
- g** Junta Salida/vapor
- h** Botón de mando
 - ⇒ Cocción
 - ⇒ mezcla
- i** Bol
- j** Recipiente de cocción/calentamiento
- k** Espátula
- l** Tapa de mezclas / filtro de batidos
- m** Cuchilla de mezclas
- n** Tuerca cuchillo
- o** Junta chuchillo
- p** Cable eléctrico
- q** Espacio espátula

BABYCOOK® DUO

- a** Tapadera de bol móvil x2
- b** Junta de tapadera x2
- c** Brazo de bloqueo x2
- d** Botón de desbloqueo del brazo x2
- e** Zona anti-calor x2
- f** Recipiente de calentamiento x2
- g** Junta Salida/vapor x2
- h** Botón de mando
 - ⇒ Cocción
 - ⇒ mezcla
- i** Bol x2
- j** Recipiente de cocción/calentamiento x2
- k** Espátula
- l** Tapa de mezclas / filtro de batidos x2
- m** Cuchilla de mezclas x2
- n** Tuerca cuchillo x2
- o** Junta chuchillo x2
- p** Cable eléctrico
- q** Espacio espátula

ES

LEA ATENTAMENTE ESTE FOLLETO DE INSTRUCCIONES ANTES DE UTILIZAR POR PRIMERA VEZ EL APARATO

CONSIGNAS DE SEGURIDAD / IMPORTANTE:

- Un mal uso del aparato puede acarrear riesgos de lesiones: siga escrupulosamente las consignas indicadas.
- **CUIDADO, PELIGRO DE QUEMADURAS**—Este aparato genera un vapor de agua muy caliente (100°C/212°F) para cocer los alimentos.
- Tenga cuidado si cae un líquido caliente en el aparato ya que se podría deber a una salida repentina de vapor de agua.
- No se aproxime demasiado al aparato durante la cocción.
- No abra la tapadera hasta que termine el ciclo de cocción (peligro de proyección de agua caliente).
- **CUIDADO, PELIGRO DE CORTE**—Las hojas de la cuchilla(m) son muy cortantes.
- Siga rigurosamente las instrucciones de desmontaje de la cuchilla (mantenimiento)
- Esté atento(a) cuando vacíe el bol
- Si el cable de alimentación está dañado, deberá ser sustituido por el fabricante, el servicio posventa o personas con una calificación similar para evitar cualquier peligro.

USO:

- Esta Aplicación no será usada por niños
- Este aparato es apto para ser utilizado por personas con capacidades físicas, sensoriales o mentales reducidas o sin experiencia o conocimiento, siempre que estén bien vigiladas o si se les dan instrucciones relativas al uso del aparato con total seguridad.
- Este aparato se puede utilizar en aplicaciones domésticas y análogas como rincones de cocina reservadas al personal en tiendas, oficinas, otras áreas profesionales, granjas, utilización por clientes de hoteles, moteles y otras áreas de carácter residencial, tipo habitaciones de hotel.

CONEXIÓN ELÉCTRICA:

- No sumerja nunca el aparato en agua.
- Desenchufe el aparato antes de cada montaje, desmontaje o limpieza.
- Desenchufe el aparato si lo va a dejar sin vigilar
- No utilice el aparato si el cable de alimentación está dañado*.
- Desenchufe el aparato si no funciona correctamente.*
- Desenchufe el aparato si se ha dañado (caída, rotura, ...)*

* póngase inmediatamente en contacto con el Servicio Post-Venta

VIGILANCIA/NINOS:

- Ponga el aparato y su cable eléctrico fuera del alcance de los niños
- Cierre sistemáticamente la tapadera del bol (peligro de cortarse con las cuchillas).
- Los niños no deben limpiar el aparato.
- Los niños no se deben ocupar del mantenimiento del aparato.
- No deje que los niños jueguen con el aparato.

Le agradecemos su elección y le felicitamos por ella: acaba de adquirir un aparato de prestaciones únicas. El BABYCOOK® ha sido diseñado específicamente para preparar de forma sana, fácil y rápidas las comidas de su bebé. BABYCOOK® cuece, calienta y descongela los alimentos al vapor conservando sus vitaminas y garantiza una mezcla perfecta.



MODO DE EMPLEO

- En la 1ª utilización, lance un ciclo de cocción sin alimentos con el nivel de agua N°3, aclare el bol y lave los accesorios con agua caliente.
- Lávese bien las manos antes de manipular los productos y alimentos destinados al bebé.

⚠ CUIDADO

- Utilice siempre el aparato sobre una superficie sólida y plana.
- No ponga el aparato cerca de una fuente de calor, placa de cocción...
- No transporte el aparato cogiéndolo del asa del bol.
- No lance un ciclo de cocción sin agua en el recipiente.
- No meta el bol «  » del BABYCOOK® dentro del microondas.

CICLO DE COCCIÓN

1. Desbloquee el brazo para acceder al bol y al recipiente de calentamiento. Fig1
2. Cortelos alimentos en cuadraditos de aproximadamente 1 x 1 cm y métalos en la cesta. Para garantizar una cocción homogénea se recomienda no cargar en exceso la cesta. Fig2
3. El bol incluye unas marcas graduadas del 1 al 3. Esas marcas permiten dosificar las cantidades de agua a echar en el recipiente de calentamiento y determinan los tiempos de cocción. Consulte la guía de cocción (p22). Dosifique el agua utilizando el bol en función de la receta elegida sin añadir aditivos (sal, azúcar...). Fig3
4. Vierta agua en el recipiente. Fig4
5. Meta el recipiente en el bol teniendo cuidado en colocar la lengüeta de la cesta en el pitorro de salida del bol. Fig5
6. Bloquee el bol en el aparato. Fig 6 y 7.
7. Compruebe que la junta de solda «  » de vapor no está obstruida
8. Cierre la tapadera del bol pulsando con fuerza en el brazo. Fig8
9. Enchufe el aparato en una toma. Suena un Bip, el logotipo BÉABA® y el botón de mando parpadean. Fig 9
10. Pulse el botón «  » para lanzar el ciclo de cocción. Fig10. El aparato emite un Bip, el logotipo BÉABA® y el símbolo de vapor se encienden.
11. Al final de la cocción, el aparato emite 3 BIP y el logotipo BÉABA® se apaga. Fig. 11, el símbolo del botón de vapor parpadea hasta que se para el ciclo pulsando otra vez el botón. Fig. 12.

12. ⚠ **CUIDADO. RIESGO DE QUEMADURAS**, para abrir el bol después de la cocción, pulse el botón del brazo evitando tocar la tapadera que está caliente. Fig13
13. Seque la cara interior de la tapadera para evitar que el agua de condensación caiga en el recipiente.
14. Saque la cesta utilizando la espátula. Fig14
15. Si lo desea, reserve el agua de cocción recuperada en el fondo del bol para añadirla a la preparación o facilitar la mezcla.

BABYCOOK® PLUS: La cocción se realiza haciendo simultáneamente en los 2 boles. No olvide llenar la cubeta de la derecha si utiliza el bol de la derecha y la cubeta de la izquierda si utiliza el bol de la izquierda.

Evite que los 2 brazos de cierre automático se abran al mismo tiempo.

Enchufar el aparato y pulsar el símbolo vapor derecho si utiliza la jarra derecha o el símbolo vapor izquierdo del mando si utiliza la jarra izquierda.

RECOMENDACIONES

- No detenga la cocción durante el ciclo para evitar que quede agua en el recipiente de calentamiento.
- Vierta únicamente agua apta para el consumo y sin residuos alimenticios u otros.
- Compruebe siempre la temperatura de los alimentos antes de servir.
- Se recomienda no calentar la comida durante un período demasiado largo.

CICLO DE MEZCLA

1. Compruebe que la cuchilla está bien instalada en el fondo del bol con la junta y la tuerca.
2. Después de comprobar que al agua hierve, eche los alimentos de la cesta en el bol Fig15. Según su consistencia deseada, añada parte del agua de cocción antes de lanzar el ciclo.
3. Ponga la tapadera de mezcla en el bol Fig 16
4. Cierre la tapadera del bol pulsando con fuerza en el brazo Fig17
5. Enchufe el aparato y gire el botón «  » hacia la derecha por impulsos de un máximo de 10 segundos hasta obtener la consistencia deseada. Fig18
6. Abra el brazo y retire la tapadera de mezcla utilizando la espátula Fig 19, fig 20
7. Mezcle la comida con la espátula evitando tocar las cuchillas y repita un impulso de mezcla si resulta necesario. Fig 21

BABYCOOK® PLUS: La mezcla se hace exclusivamente en la parte derecha del aparato, con uno de los 2 boles.

CALENTAMIENTO y DESCONGELACIÓN

- Los alimentos a calentar o descongelar se deberán poner previamente en un recipiente adaptado metido destapado en la cesta de cocción. El recipiente no deberá obstruir la salida de vapor por la junta de salida de vapor « g ».
- Dosifique de 1 a 3 medidas de agua dependiendo de la cantidad a calentar y proceda igual que en el ciclo de cocción.
- Cuando suene la señal al final del ciclo, saque el recipiente con un trapo (⚠ **CUIDADO** agua residual está muy caliente al final de la cocción) y agite el contenido con la espátula Béaba para conseguir una temperatura homogénea.
- **NOTA:** Aunque siempre sea mejor utilizar fruta y verdura frescas con un aporte óptimo de vitamina, también se puede cocer fruta y verdura congelada, después de descongelarla directamente en el bol del BABYCOOK® Solo en la nevera (no descongele nunca alimentos a temperatura ambiente).

LIMPIEZA y MANTENIMIENTO

- Desenchufe siempre el aparato antes de limpiarlo.
- Se recomienda lavar a mano las partes desmontables: bol, cesta, espátula, tapadera de mezcla, tapadera, juntas, cuchilla... Esos elementos también se pueden meter en el lavavajillas. La utilización prolongada del lava-vajillas puede provocar un envejecimiento acelerado de los elementos.
- Para limpiar la cuchilla y su junta, siga las instrucciones de desmontaje y montaje:

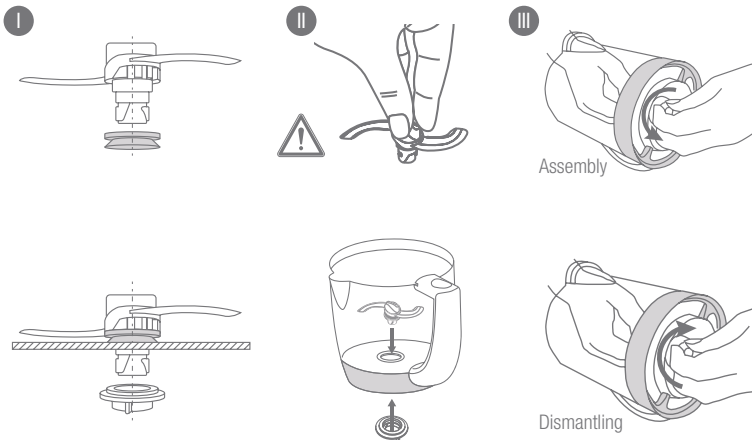

- Para desmontar la tapadera y la junta de la tapadera:

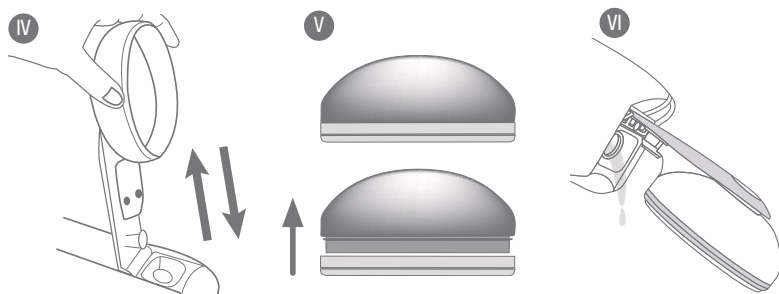

- Limpie el cuerpo de los aparatos con una esponja mojada y producto para limpiar vajillas.

DESCALCIFICACION

El aparato dispone de un contador de ciclos que indica cuándo hay que descalcificar el producto (50 ciclos).

- Cuando el botón de vapor (☹) del aparato se ilumine en rojo, es necesario descalcificar el recipiente.
- Utilice únicamente vinagre de alcohol alimentario o el producto de mantenimiento BEABA para Babycook.
- No utilice nunca en el recipiente un descalcificador químico o un descalcificador de cafetera.

1. Desenchufe el aparato, la descalcificación se realiza en frío sin ciclo de calentamiento.
2. Eche en el recipiente una mezcla de 110 ml de agua y 110 ml de vinagre de alcohol o el producto de mantenimiento BEABA para Babycook en el recipiente.
3. Deje reposar una noche entera con la tapadera abierta.
4. Retire la tapadera del brazo (Fig. IV).
5. Vacíe el contenido del recipiente dando la vuelta al producto (Fig. VI).
6. Aclare el recipiente con agua limpia al menos 2 veces vaciando el contenido.
7. Vuelva a poner la tapadera sujetándolo bien en el brazo (Fig. IV).
8. Lance 1 ciclo de calentamiento con agua limpia en el recipiente (nivel 1 = 100 ml) sin alimentos. El botón de cocción se volverá a encender con luz roja.
9. Para reiniciar el aparato, vuelva a echar agua al recipiente (nivel 1) y lance un 2º ciclo de calentamiento manteniendo pulsado unos segundos el botón de vapor. El botón de vapor se pone otra vez blanco.
10. Aclare bien el bol con agua limpia antes de volver a utilizarlo.
11. En función de la naturaleza del agua del grifo, tendrá que descalcificar el aparato antes de la fecha indicada. Véase tabla (preguntas/respuestas).
12. También puede reiniciar el Babycook sin hacer una descalcificación. No obstante, le recomendamos encarecidamente que lo realice ya que así prolongará la vida de su aparato.

FICHA TÉCNICA

Tensión / Potencia: Véase la placa de características técnicas que hay debajo del aparato.

Temperatura de utilización: de 10 a 40°C.

PREGUNTAS / RESPUESTAS

En la página web de BEABA encontrará una tabla actualizada y detallada.

El producto no funciona	<ul style="list-style-type: none"> • Asegúrese de que el aparato está conectado correctamente a la red eléctrica. • Compruebe que el bobinado está fijado a la base y que el brazo de la tapa está bien bloqueado.
El bolpierde agua	<ul style="list-style-type: none"> • Compruebe que la junta de la tapadera está bien colocada (lea el apartado sobre la instalación de la junta en la tapadera) • Compruebe que la tapadera está bien enganchada al brazo de bloqueo • Compruebe que la cesta está bien instalada en el bol • Compruebe el montaje de la junta en la cuchilla (lea el apartado Mantenimiento página 21) • Compruebe el estado de la junta de la cuchilla y cámbielo si hace falta. • Compruebe que la tuerca está montada en la dirección correcta (véase pictograma página 21).
La fruta y verdura no está cocida al terminar el ciclo	<ul style="list-style-type: none"> • No queda agua en el recipiente: <ul style="list-style-type: none"> - La cantidad inicial de agua es demasiado escasa. Vuelva a llenar el recipiente con 100 ml de agua y lance otro ciclo. - Las prestaciones de calentamiento disminuyen: lance uno o más ciclos de descalcificación. • Queda agua en el recipiente: se interrumpe el ciclo de cocción: <ul style="list-style-type: none"> - Vuelva a lanzar un ciclo asegurándose de que el brazo de la tapadera está bien bloqueado. - En caso contrario, llame al SAV
El Babycook emite silbidos al principio del ciclo de calentamiento.	<ul style="list-style-type: none"> • El circuito de vapor puede estar taponado. • Detenga inmediatamente el ciclo pulsando el botón (≡). • No abra la tapadera y espere hasta que el aparato deje de soltar vapor y de emitir silbidos (unos 10 mn). • Desbloquee el brazo del Babycook. • Compruebe que el agujero de la tapadera del bol a y la junta g no estén taponados • En caso contrario, destápónelas.

GUÍA DE COCCIÓN

Alimentos	Número de dosis de agua		
	1	2	3
	100 ml	150 ml	200 ml
Verdura Patatas*	Para el calentamiento		•
Zanahorias**			•
Nabos**			•
Judías verdes		•	
Calabacines			•
Puerros			•
Guisantes			•
Calabaza			•
Coliflor			•
Carne roja			•
Blanca			•
Pescado			•
Fruta Manzanas		•	
Peras		•	
Fresas		•	
Mandarinas	•		
Piña		•	
Tiempo de cocción **	unos 12 min	unos 17 min	unos 21 min

* Cortar en cuadraditos de 1 x 1 cm

** Tiempo de cocción aproximado para una cesta llena de 300 gr.

BABYCOOK® SOLO

- a Coperchio della ciotola rimovibile
- b Giunto del coperchio
- c Braccio di chiusura
- d Pulsante di sblocco del braccio
- e Zona anti-calore
- f Serbatoio di riscaldamento
- g Joint/steam outlet
- h Pulsante di comando
 - ⇒ Cottura
 - ⇒ Miscela
- i Ciotola
- j Cestello di cottura/riscaldamento
- k Spatola
- l Opercolo di miscelazione / filtro per smoothie
- m Coltello di miscelazione
- n Dado coltello
- o Giunto coltello
- p Cavo elettrico
- q Contenitore spatola

BABYCOOK® DUO

- a Coperchio della ciotola rimovibile x2
- b Giunto del coperchio x2
- c Braccio di chiusura x2
- d Pulsante di sblocco del braccio x2
- e Zona anti-calore x2
- f Serbatoio di riscaldamento x2
- g Joint/steam outlet x2
- h Pulsante di comando
 - ⇒ Cottura
 - ⇒ Miscela
- i Ciotola x2
- j Cestello di cottura/riscaldamento x2
- k Spatola
- l Opercolo di miscelazione / filtro per smoothie x2
- m Coltello di miscelazione x2
- n Dado coltello x2
- o Giunto coltello x2
- p Cavo elettrico
- q Contenitore spatola



LEGGERE ATTENTAMENTE LE ISTRUZIONI DI QUESTO MANUALE PRIMA DI UTILIZZARE PER LA PRIMA VOLTA QUESTO APPARECCHIO

ISTRUZIONI DI SICUREZZA / IMPORTANTI:

- Un uso scorretto dell'apparecchio può comportare rischi di ferite: rispettare scrupolosamente le istruzioni del presente manuale.
- **ATTENZIONE, RISCHIO DI USTIONE** - Questo apparecchio genera un vapore acqueo molto caldo (100°C/212°F) per cuocere gli alimenti.
- Fare attenzione se un liquido caldo è versato nell'apparecchio perché esso può fuoriuscire a causa di un'improvvisa emissione di vapore acqueo.
- Non avvicinarsi all'apparecchio durante la cottura.
- Non aprire il coperchio fino a quando il ciclo di cottura non è terminato (rischio di proiezione di acqua calda).
- **ATTENZIONE, RISCHIO DI FERITE DA TAGLIO** - Le lame del coltello (m) sono estremamente affilate.
- Rispettare rigorosamente le istruzioni di smontaggio della lama (pulizia)
- Prestare attenzione durante lo svuotamento della ciotola.
- Se il cavo d'alimentazione è danneggiato, occorre farlo sostituire dal fabbricante, dal Servizio assistenza o da personale di pari qualifica al fine di evitare danni

USO :

- Questo Apparecchio non sarà usato da bambini
- Questo apparecchio può essere utilizzato da persone aventi capacità fisiche, sensoriali o mentali ridotte o prive di esperienza o di conoscenza, se questi ultimi (ultime) sono correttamente sorvegliati(e) o se delle istruzioni relative all'utilizzo dell'apparecchio in tutta sicurezza sono state loro fornite e se i rischi corsi sono stati compresi.
- Questo apparecchio è destinato a essere utilizzato in applicazioni domestiche e analoghe come: angoli cucina riservati al personale all'interno di negozi, uffici, altri ambienti professionali, aziende agricole, utilizzo da parte di clienti di hotel, motel e altri ambienti a carattere residenziale, ambienti del tipo camere in affitto.

COLLEGAMENTO ELETTRICO:

- Non immergere per nessun motivo l'apparecchio nell'acqua.
 - Scollegare l'apparecchio prima di qualsiasi montaggio, smontaggio o pulizia.
 - Scollegare l'apparecchio se lo si lascia incustodito
 - Non utilizzare l'apparecchio se il cavo di alimentazione è danneggiato*.
 - Scollegare l'apparecchio se quest'ultimo non funziona correttamente*
 - Scollegare l'apparecchio se è stato danneggiato (caduta, rottura ecc...)*.
- * contattare immediatamente il Servizio Post-Vendita

VIGILANZA / BAMBINI:

- Posizionare l'apparecchio e il suo cavo elettrico al di fuori della portata dei bambini
- Chiudere sistematicamente il coperchio del recipiente (rischio di taglio con le lame).
- La pulizia dell'apparecchio non deve essere effettuata da un bambino.
- La manutenzione dell'apparecchio non deve essere effettuata da un bambino.
- Non lasciare che un bambino giochi con l'apparecchio.

Vi ringraziamo e vi facciamo le congratulazioni per la vostra scelta: avete acquistato un apparecchio dalle performance uniche. Il BABYCOOK® è stato appositamente concepito per preparare in modo sano, semplice e rapido i pasti del vostro neonato. BABYCOOK® cuoce, riscalda e scongela gli alimenti a vapore preservando le loro vitamine e garantisce una miscelazione perfetta.

MODO D'USO

- Per il primo utilizzo, lanciare un ciclo di cottura senza alimenti con il livello dell'acqua N.3, quindi sciacquare il recipiente e lavare gli accessori con acqua calda.
- Lavarsi bene le mani prima di manipolare i prodotti e gli alimenti destinati al vostro bambino.

⚠ ATTENZIONE

- Utilizzare sempre l'apparecchio su una superficie solida e piana.
- Non posizionare l'apparecchio vicino a una fonte di calore, piastre di cottura...
- Non trasportare l'apparecchio con l'aiuto del manico del recipiente.
- Non lanciare un ciclo di cottura senza acqua all'interno della vaschetta.
- Non mettere il recipiente « **i** » del BABYCOOK® all'interno del forno a microonde.

CICLO DI COTTURA

1. Sbloccare il braccio per accedere al recipiente e alla vaschetta di riscaldamento. Fig 1
2. Tagliare gli alimenti in dadini di circa 1cm x 1cm e posizionarli nel cestello. Per garantire una cottura omogenea, si consiglia di non sovraccaricare il cestello. Fig 2
3. Il recipiente è dotato di graduazioni identificate con numeri da 1 a 3. Queste graduazioni consentono di dosare le quantità di acqua da mettere nella vaschetta di riscaldamento e determinano i tempi di cottura. Fare riferimento alla guida di cottura (p 26). Dosare l'acqua con l'aiuto del recipiente selezionato senza aggiungere additivi (sale, zucchero...) Fig. 3
4. Versare l'acqua nella vaschetta. Fig 4
5. Posizionare il cestello nel recipiente prestando attenzione a posizionare la linguetta del cestello nel becco del beccuccio del recipiente. Fig 5
6. Agganciare il recipiente sull'apparecchio 6 e 7
7. Verificare che il giunto di uscita vapore « **g** » non sia ostruito
8. Chiudere il coperchio del recipiente premendo con forza sul braccio. Fig 8
9. Collegare l'apparecchio a una presa elettrica. Si sente un «bip», il logo BÉABA® e il pulsante di comando lampeggiano una volta. Fig 9
10. Premere il pulsante « **≡** » per lanciare il ciclo di cottura. Fig 10 L'apparecchio emette un «Bip», il logo BÉABA® e il simbolo del vapore si illuminano.
11. Al termine della cottura, l'apparecchio emette un BIP per 3 volte e il logo BÉABA® si spegne fig 11, il simbolo vapore del pulsante lampeggia fino all'arresto del ciclo che si realizzerà premendo di nuovo sul pulsante. Fig 12

12. ⚠ **ATTENZIONE, RISCHIO DI USTIONE**, per aprire il recipiente dopo la cottura, premere il pulsante del braccio evitando di toccare il coperchio che è molto caldo. Fig 13
13. Asciugare l'interno del coperchio per evitare che l'acqua di condensa cada all'interno della vaschetta.
14. Estrarre il cestello con l'aiuto della spatola. Fig 14
15. Mettere da parte, se lo si desidera, il sugo di cottura recuperato nel fondo del recipiente per integrarlo alla preparazione o facilitare la miscelazione.

BABYCOOK® PLUS: La cottura può essere eseguita contemporaneamente nei 2 bicchieri. Provvedere a riempire la vaschetta di destra se usate il bicchiere destro e la vaschetta di sinistra se usate il bicchiere sinistro.

Evitare di aprire contemporaneamente i 2 braccetti di blocco.

Collegare l'apparecchio e premere sul simbolo vapore destro del pulsante se usate il bicchiere destro o sul simbolo vapore sinistro del pulsante se usate il bicchiere sinistro.

RACCOMANDAZIONI

- Non arrestare la cottura mentre il ciclo è in corso per evitare di lasciare dell'acqua nel serbatoio di riscaldamento.
- Versare solo acqua idonea al consumo e senza residui alimentari o di altro tipo.
- Verificare sempre la temperatura degli alimenti prima di servirli.
- Si raccomanda di non scaldare gli alimenti per un periodo di tempo troppo lungo.

CICLO DI MISCELAZIONE

1. Verificare che la lama sia correttamente installata sul fondo del recipiente con il giunto e il dado.
2. Dopo la verifica della cottura, versare gli alimenti del cestello all'interno del recipiente Fig. 15 Secondo la consistenza Secondo la consistenza desiderata, aggiungere una parte di sugo di cottura prima di lanciare il ciclo.
3. Posizionare l'opercolo di miscelazione sul recipiente Fig. 16
4. Chiudere il coperchio del recipiente premendo con forza sul braccio Fig. 17
5. Collegare l'apparecchio e ruotare il pulsante « **☞** » sulla destra mediante impulsi di 10 secondo massimo, fino a ottenere la consistenza desiderata. Fig 18
6. Aprire il braccio e rimuovere il coperchio di miscelazione con l'aiuto della spatola fig. 19 e fig. 20.
7. Miscelare la preparazione con la spatola evitando di toccare le lame e ripetere un impulso di miscelazione in caso di necessità. fig. 21

BABYCOOK® PLUS: La frullatura può essere fatta esclusivamente nel vano destro dell'apparecchio, con uno dei 2 bicchieri.

RISCALDAMENTO E SCONGELAMENTO

- Gli alimenti da scaldare o da scongelare saranno preventivamente disposti all'interno del recipiente adatto posizionato senza coperchio all'interno del cestello di cottura. Il recipiente non deve ostruire l'uscita del vapore « **g** »
- Dosare da 1 a 3 misurini a seconda della quantità da scaldare quindi procedere come per il ciclo di cottura.
- Quando si sente un segnale sonoro alla fine del ciclo, estrarre il recipiente con l'aiuto di un panno **⚠ ATTENZIONE** l'acqua residua è molto calda alla fine della cottura) e mescolare il contenuto con l'aiuto della spatola BÉABA® per ottenere una temperatura omogenea.

NOTA: Benché sia sempre preferibile utilizzare delle verdure e della frutta freschi il cui apporto in vitamine è ottimale, è tuttavia possibile cuocere verdura e frutta surgelate, previamente scongelate direttamente all'interno del recipiente del BABYCOOK® Solo o nel frigorifero (non scongelare mai degli alimenti a temperatura ambiente).

PULIZIA e MANUTENZIONE

- Scollegare sempre l'apparecchio prima di procedere alla sua pulizia.
- Si raccomanda di lavare a mano le parti smontabili: recipiente, cestello, spatola, opercolo di miscelazione, coperchio, giunti, coltello ... Questi elementi possono ugualmente essere lavati in lavastoviglie. L'utilizzo prolungato della lavastoviglie può provocare un invecchiamento accelerato degli elementi.
- Per pulire il coltello e il suo giunto, seguire le istruzioni di smontaggio e rimontaggio:

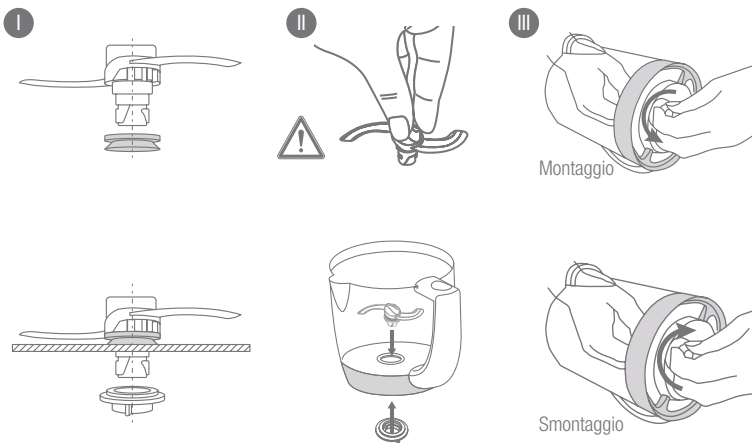

- Per smontare il coperchio e il giunto del coperchio:

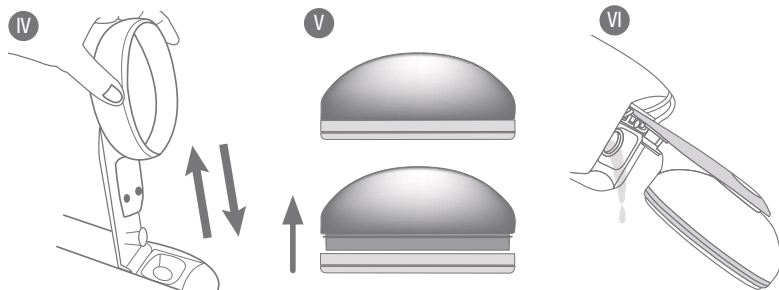

- Pulire il corpo dell'apparecchio con una spugna umida e detergente per stoviglie.

DISINCROSTAZIONE

L'apparecchio è dotato di un conta-cicli che indica quando occorre disincrostare il vostro prodotto (50 cicli).

- Quando il pulsante vapore (☞) dell'apparecchio diventa rosso, è necessario disincrostare la vaschetta.
- Utilizzare esclusivamente dell'aceto di alcol alimentare o il prodotto di pulizia BEABA per Babycook.
- Non utilizzare mai un disincrostante chimico o un disincrostante per caffettiera all'interno della vaschetta.

1. Scollegare l'apparecchio, la disincrostazione si esegue a freddo senza ciclo di riscaldamento.
2. Versare una miscela di 110 ml di acqua e 110 ml di aceto di alcol o il prodotto di pulizia BEABA per Babycook all'interno della vaschetta.
3. Lasciare riposare una notte completa con il coperchio aperto.
4. Rimuovere il coperchio dal braccio (Fig. IV)
5. Svuotare il contenuto della vaschetta rovesciando il prodotto (Fig VI)
6. Sciacquare con acqua di rubinetto la vaschetta almeno 2 volte svuotando ogni volta il suo contenuto.
7. Riposizionare il coperchio agganciandolo saldamente sul braccio (Fig. IV)
8. Lanciare 1 ciclo di riscaldamento con acqua pulita nella vaschetta (livello 1 = 100 ml) senza alimenti. Il pulsante di cottura a vapore si accenderà diventando rosso.
9. Per reinizializzare l'apparecchio, rimettere dell'acqua nella vaschetta (livello 1) e lanciare un 2° ciclo di riscaldamento tenendo premuto per qualche secondo il pulsante vapore. Il pulsante vapore torna di colore bianco.
10. Sciacquare bene il recipiente con acqua corrente prima di un nuovo utilizzo.
11. In funzione della natura dell'acqua di rubinetto, potrete dover disincrostare il vostro apparecchio prima della fine del conteggio. Vedere tabella (domanda/risposta).
12. Potete anche reinizializzare il Babycook senza effettuare la disincrostazione. Tuttavia vi raccomandiamo vivamente di effettuarla in quanto consente di prolungare la vita del vostro apparecchio.

INFORMAZIONI TECNICHE

Tensione / Potenza: Fare riferimento alla targhetta identificativa che si trova sotto l'apparecchio.
 Temperatura d'esercizio: da 10 a 40°C.

DOMANDE / RISPOSTE

Una tabella aggiornata è presente sul sito Internet di BÉABA

Il prodotto non funziona	<ul style="list-style-type: none"> • Accertarsi che l'apparecchio sia correttamente collegato a una rete elettrica. • Verificare che il recipiente sia agganciato sulla base e che il braccio del coperchio sia ben chiuso.
Il recipiente perde	<ul style="list-style-type: none"> • Verificare che il giunto del coperchio sia ben posizionato (fare riferimento al paragrafo sull'installazione del giunto sul coperchio) • Verificare che il coperchio sia correttamente agganciato sul braccio di chiusura • Verificare che il cestello sia correttamente posizionato all'interno del recipiente • Verificare il montaggio del giunto sul coltello (fare riferimento al paragrafo Manutenzione pagina 25) • Verificare lo stato del giunto del coltello e sostituirlo se necessario. • Verificare che il dado sia montato nel senso corretto (vedere pittogramma pagina 25).
La mia frutta e verdura non è cotta alla fine del ciclo	<ul style="list-style-type: none"> • Non c'è acqua nella vaschetta: <ul style="list-style-type: none"> - La quantità di acqua iniziale era insufficiente. Riempire di nuovo la vaschetta con 100 cl di acqua e rilanciare un ciclo. - Le performance di riscaldamento diminuiscono: lanciare uno o più cicli di disincrostazione • Rimane dell'acqua all'interno della vaschetta: il ciclo di cottura si è interrotto: <ul style="list-style-type: none"> - Rilanciare un ciclo accertandosi che il braccio del coperchio e il recipiente siano ben agganciati in posizione - In caso contrario contattare il SAV
Il Babycook fischia all'avvio del ciclo di riscaldamento.	<ul style="list-style-type: none"> • Il circuito del vapore potrebbe essere ostruito. • Arrestare immediatamente il ciclo premendo il pulsante (≡). • Non aprire il coperchio e attendere che l'apparecchio non emetta più vapore, che non vi sia più alcun sibilo (circa 10 min). • Sbloccare il braccio del Babycook • Verificare che il foro del coperchio del recipiente a e il giunto g • In caso contrario, rimuovere l'ostruzione.

GUIDA DI COTTURA

Alimenti	Numero di dosi di acqua		
	1	2	3
	100 ml	150 ml	200 ml
Verdure Patate*	Per il riscaldamento		•
Carote*			•
Navoni*			•
Fagiolini		•	
Zucchine			•
Porri			•
Piselli			•
Zucca			•
Cavolfiore			•
Carni Rosse			•
Bianche			•
Pesce			•
Frutta Mele		•	
Pere		•	
Fragole		•	
Mandarini		•	
Ananas		•	
Tempi di cottura**	circa 12 min	circa 17 min	circa 21 min

* Tagliati in pezzetti di 1 cm x 1 cm

** Tempi di cottura approssimativi per un cestello pieno di 300 gr.

BABYCOOK® SOLO

- a** Крышка съемной чаши
- b** Уплотнитель крышки
- c** Фиксатор
- d** Кнопка разблокировки фиксатора
- e** Зона предотвращения перегрева
- f** Нагревательная емкость
- g** Уплотнитель / выпуск пара
- h** Кнопка управления
 - ⇒ Кнопка управления
 - ⇒ приготовление смешивание
- i** Чаша
- j** Контейнер для приготовления/разогревания
- k** Лопатка
- l** Заслонка для смешивания / фильтр для смузи
- m** Нож для смешивания
- n** Гайка ножа
- o** Уплотнитель ножа
- p** Электрический шнур
- q** Фиксатор для хранения

BABYCOOK® DUO

- a** Крышка съемной чаши x2
- b** Уплотнитель крышки x2
- c** Фиксатор x2
- d** Кнопка разблокировки фиксатора x2
- e** Зона предотвращения перегрева x2
- f** Нагревательная емкость x2
- g** Уплотнитель / выпуск пара x2
- h** Кнопка управления
 - ⇒ Кнопка управления
 - ⇒ приготовление смешивание
- i** Чаша x2
- j** Контейнер для приготовления/разогревания x2
- k** Лопатка
- l** Заслонка для смешивания / фильтр для смузи x2
- m** Нож для смешивания x2
- n** Гайка ножа x2
- o** Уплотнитель ножа x2
- p** Электрический шнур
- q** Фиксатор для хранения

RU

ПЕРЕД ПЕРВЫМ ИСПОЛЬЗОВАНИЕМ УСТРОЙСТВА ВНИМАТЕЛЬНО ПРОЧИТАЙТЕ ЭТУ ИНСТРУКЦИЮ

ПРАВИЛА ТЕХНИКИ БЕЗОПАСНОСТИ. / ВАЖНО!

- При неправильном использовании устройства существует риск травмирования: строго соблюдайте правила, указанные в этой инструкции.
- **ВНИМАНИЕ! СУЩЕСТВУЕТ РИСК ПОЛУЧЕНИЯ ОЖОГОВ.** Это устройство производит очень горячий водяной пар (> 100 °C/212 °F) для приготовления пищи.
- Будьте осторожны при наполнении устройства горячей жидкостью, поскольку она может выплеснуться наружу вследствие внезапного парообразования.
- Не приближайтесь слишком близко к устройству во время приготовления пищи.
- Не открывайте крышку, пока не закончится цикл приготовления (существует риск разбрызгивания горячей воды).
- **ВНИМАНИЕ! СУЩЕСТВУЕТ РИСК ПОРЕЗОВ.** Лезвия ножа (m) очень острые.
- Точно соблюдайте инструкции по снятию лезвия (при техническом обслуживании)
- Будьте внимательны во время опустошения чаши
- Во избежание несчастных случаев замену поврежденного кабеля питания должен осуществлять производитель, отдел послепродажного обслуживания или имеющие аналогичную квалификацию лица.

ИСПОЛЬЗОВАНИЕ.

- Этот Прибор не будет использоваться детьми
- Это устройство может использоваться людьми с ограниченными физическими, сенсорными или умственными способностями. Возможность использования аппарата для последней категории лиц возможна исключительно под присмотром или после проведения инструктажа относительно безопасности и возможных рисков.
- Устройство предназначено для домашнего и аналогичного использования, например, в кухонных уголках, предназначенных исключительно для персонала, в магазинах, офисах, других местах профессиональной деятельности, на фермах, а также может использоваться постояльцами гостиниц, мотелей и других заведений, предоставляющих жилье гостиничного типа.

ПОДКЛЮЧЕНИЕ ЭЛЕКТРИЧЕСТВА.

- Не допускайте попадания воды внутрь устройства через технологические отверстия, это может вызвать повреждение устройства или короткое замыкание.
 - Отключайте устройство от сети перед каждой сборкой, разборкой и очисткой.
 - Отключайте устройство от сети, если оставляете его без присмотра.
 - Не пользуйтесь устройством, если кабель питания поврежден*.
 - Отключите устройство от сети, если оно работает неправильно*.
 - Отключайте устройство от сети, если оно повреждено (упало, треснуло и т. п.)*.
- * немедленно обратитесь в сервисную службу.

БДИТЕЛЬНОСТЬ ПО ОТНОШЕНИЮ К ДЕТАМ.

- Размещайте устройство и его электрический шнурв недоступном для детей месте.
- Всегда закрывайте крышку чаши (существует риск порезов лезвиями).
- Очистка устройства не должна выполняться ребенком.
- Техническое обслуживание устройства не должно выполняться ребенком.
- Не разрешайте ребенку играть с устройством.

Поздравляем Вас с покупкой и благодарим за сделанный выбор: вы приобрели устройство с уникальными функциями. Устройство BABYCOOK® разработано специально для простого и быстрого приготовления здоровой пищи для маленьких детей. BABYCOOK® готовит на пару, разогревает и размораживает продукты, сохраняя витамины, а также обеспечивает их идеальное регулируемое измельчение.

ИНСТРУКЦИИ

- При первом использовании необходимо запустить цикл приготовления пищи без продуктов, заполнить емкость паронагревателя водой, с помощью чаши Babucook (уровень воды 3), а затем прополоснуть чашу и помпы аксессуары теплой водой.
- Тщательно мойте руки перед тем, как начинать работу с продуктами, предназначенными для питания ребенка.

⚠ ВНИМАНИЕ!

- При использовании устройства всегда располагайте его на устойчивой и ровной поверхности.
- Не ставьте устройство рядом с источником тепла, варочной поверхностью и т. п.
- При переноске устройства не держите его за ручку чаши.
- Не запускайте цикл приготовления пищи, если в емкости нет воды.
- Не ставьте чашу « 1 » устройства Babucook в микроволновую печь.

ЦИКЛ ГОТОВКИ

1. Разблокируйте фиксатор, чтобы получить доступ к чаше и нагревательной емкости (рис. 1).
2. Порежьте продукты кубиками размером приблизительно 1x1 см и положите их в контейнер. Чтобы гарантировать равномерность приготовления, рекомендуется не перегружать контейнер (рис. 2).
3. На чашу нанесены отметки от 1 до 3. Эти отметки позволяют отмерить необходимое количество воды для налива в нагревательную емкость, от этого зависит время приготовления. См. инструкцию по приготовлению пищи (стр. 30). Отмерьте воду при помощи чаши в соответствии с выбранным рецептом, не добавляя никаких приправ (соли, сахара и пр.) (рис. 3).
4. Налейте воду в нагреваемую емкость (рис. 4).
5. Поместите контейнер в чашу так, чтобы выступ контейнера совпал с носиком на чаше (рисунок 5).
6. Зафиксируйте чашу на предусмотренном месте в устройстве (рис. 6, 7).
7. Убедитесь, что уплотнитель « 9 » на отверстии для выпуска пара не забит.
8. Закройте крышку нагреваемой емкости, с усилием нажав на рычаг (рис 8).
9. Включите устройство в розетку. Прозвучит длинный звуковой сигнал, а логотип ВЕАВА® и кнопка управления мигнут 1 раз (рис. 9).
10. Нажмите кнопку (≡), чтобы запустить цикл готовки (рис. 10). Устройство издаст 1 звуковой сигнал, загорятся логотип ВЕАВА® и значок пара.
11. По окончании готовки устройство издаст 3 звуковых сигнала, логотип ВЕАВА® погаснет (рис. 11), а значок пара на кнопке будет мигать до выключения цикла (для этого нужно снова нажать кнопку) (рис. 12).

⚠ ВНИМАНИЕ! СУЩЕСТВУЕТ РИСК ПОЛУЧЕНИЯ ОЖОГОВ. Чтобы открыть крышку после приготовления пищи, нажмите расположенную на рычаге кнопку, не касаясь крышки (она горячая) (рис. 13).

12. Вытирайте внутреннюю поверхность крышки, чтобы конденсат не капал в емкость.
13. Для извлечения контейнера пользуйтесь лопаткой (рис. 14).
14. При желании можно оставить выделившуюся при готовке жидкость на дне чаши, чтобы добавить ее в готовое блюдо или использовать для облегчения смешивания.

BABYCOOK® PLUS: Две чаши могут быть одновременно использованы для приготовления продуктов. Если Вы используете правую чашу блендера, наполните водой правый резервуар, если Вы используете левую чашу, то наполните левый резервуар.

Избегать одновременного открытия двух съёмных крышек.

Подключите изделие к сети и нажмите на правую кнопку со значком пара, если вы используете правую чашу, или на левую кнопку со значком пара, если вы используете левую чашу.

РЕКОМЕНДАЦИИ

- Не прерывайте готовку посреди цикла, чтобы в нагревательной емкости не оставалась вода.
- Наливайте только питьевую воду без остатков пищи или других примесей.
- Перед подачей всегда проверяйте температуру пищи.
- Не рекомендуется слишком долго разогревать еду.

ЦИКЛ СМЕШИВАНИЯ

1. Убедитесь, что лезвие правильно установлено на дне чаши с помощью уплотнителя и гайки.
2. После проверки степени приготовления пересыпьте продукты из контейнера в чашу (рис. 15). Перед выпуском цикла, в зависимости от того, какая консистенция необходима, добавьте соответствующую часть выделившейся при готовке жидкости.
3. Поместите заслонку для смешивания на чашу (рис. 16).
4. Закройте крышку пароварки, с усилием нажав на рычаг (рис. 17).
5. Подключите устройство и импульсами продолжительностью не более 10 секунд поворачивайте кнопку (☞) направо, по часовой стрелке, справа, до получения необходимой консистенции (рис.18).
6. Поднимите рычаг и лопаткой извлеките заслонку для смешивания (рис. 19 и 20).
7. Перемешайте смесь лопаткой, не касаясь лезвий, и при необходимости повторите импульс смешивания (рис. 21).

BABYCOOK® PLUS : Измельчение продуктов возможно в одной из двух чаш, но только справа от резервуара.

ПОДОГРЕВ И РАЗМОРАЖИВАНИЕ

- Продукты, которые нужно разогреть или разморозить, необходимо предварительно положить в специальную емкость, а ее без крышки поместить в корзину пароварки. Емкость не должна заграждать отверстие для выпуска пара « 10 »

- Отмерьте необходимое количество воды (по отметкам от 1 до 3), в зависимости от того, сколько продуктов нужно разморозить, а затем выполните действия, как для цикла готовки.

Когда в конце цикла прозвучит звуковой сигнал, извлеките емкость с помощью защитной варежки и перемешайте содержимое лопаткой Béaba, чтобы температура продукта была равномерной.

⚠ ВНИМАНИЕ! Оставшаяся в конце цикла вода очень горячая.

ПРИМЕЧАНИЕ. Для оптимального содержания витаминов всегда лучше использовать свежие овощи и фрукты. Вы также можете приготовить замороженные овощи и фрукты, предварительно разморозив их в чаше BABUSOOK® Solo или холодильнике (никогда не размораживайте продукты при комнатной температуре).

ОЧИСТКА И ТЕХНИЧЕСКОЕ ОБСЛУЖИВАНИЕ.

- Всегда отключайте устройство от питания перед началом очистки.
- Рекомендуется вручную мыть съемные части: чашу, контейнер, лопатку, заслонку для смешивания, крышку, уплотнители, нож... Эти элементы также можно мыть в посудомоечной машине. Продолжительное использование посудомоечной машины может ускорить износ элементов.
- Для очистки ножа и его уплотнителя соблюдайте инструкции по разборке и сборке:

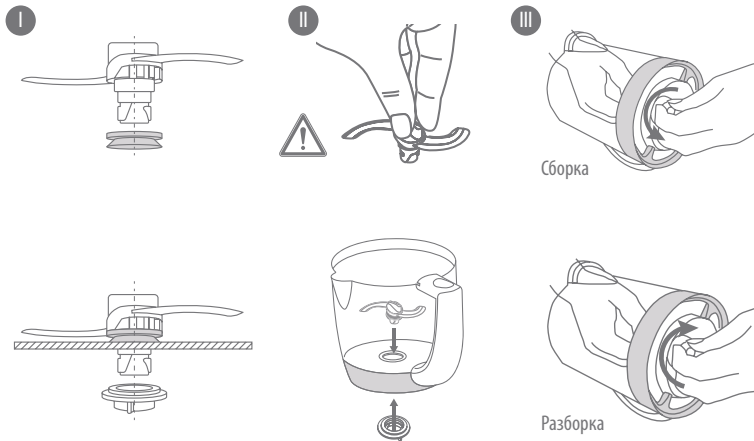

- Чтобы снять крышку и уплотнитель крышки:

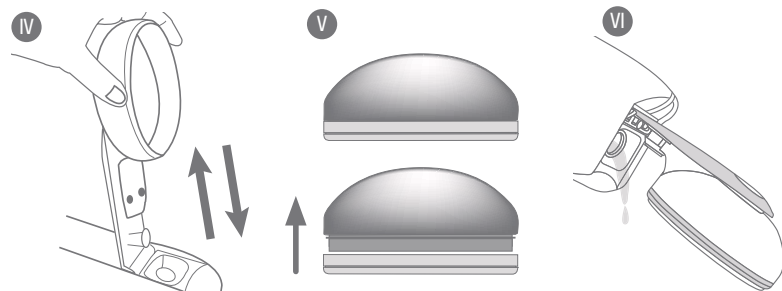

- Корпус устройства следует очищать влажной губкой и средством для мытья посуды.

УДАЛЕНИЕ НАКИПИ.

Устройство оснащено счетчиком циклов, который показывает, когда следует удалять накипь с изделия (через 50 циклов).

- Когда кнопка пара (☹) на устройстве загорится красным, необходимо удалить накипь из емкости для воды.
- Используйте исключительно пищевой спиртовой уксус или специальное средство BEABA для ухода за устройством Babusook.
- Никогда не используйте в емкости химическое средство для удаления накипи или средство для удаления накипи в кофеварке.

- Нужно отключить устройство от сети; удаление накипи производится в холодном состоянии без включения цикла нагревания.
- Налейте в емкость смесь из 110 мл воды и 110 мл спиртового уксуса или средства BEABA для ухода за устройством Babusook.
- Оставьте на целую ночь при открытой крышке.
- Снимите крышку рукой (рис. IV).
- Вылейте содержимое емкости, перевернув изделие (рис. V).
- Ополосните емкость чистой водой по крайней мере 2 раза, удаляя ее содержимое.
- Установите крышку на место, с усилием защелкнув ее на рычаге (рис. IV).
- Запустите 1 цикл нагревания, заполнив емкость чистой водой (уровень 1 = 100 мл) без продуктов питания. Кнопка готовка на пару все равно загорится красным цветом.
- Чтобы обновить данные устройства, налейте воды в емкость (до уровня 1) и запустите второй цикл нагревания, удерживайте кнопку пара до того момента, пока она не изменит цвет и снова станет белой.
- Хорошо ополосните чашу чистой водой перед следующим использованием.
- В зависимости от свойств водопроводной воды может быть необходимо удалять накипь с устройства до сигнала счетчика. См. таблицу (вопросы и ответы).
- Можно также сбросить данные устройства Babusook без удаления накипи. Однако настоятельно рекомендуется удалять накипь, это позволяет продлить срок службы устройства.

ТЕХНИЧЕСКАЯ ИНФОРМАЦИЯ

Напряжение и мощность: см. паспортную табличку под устройством. Температурные условия для работы: 10–40° С.

ВОПРОСЫ И ОТВЕТЫ

Подробную и наиболее актуальную таблицу можно найти на сайте BEABA.

Устройство не работает.	<ul style="list-style-type: none">Убедитесь, что устройство подключено к электрической сети.Убедитесь, что чаша зафиксирована на основании, а также что рычаг крышки хорошо зафиксирован.
Из чаши вытекает жидкость.	<ul style="list-style-type: none">Проверьте правильность установки уплотнителя крышки (см. пункт об установке уплотнителя на крышку).Проверьте правильность установки крышки на фиксатор.Проверьте правильность расположения контейнера в чаше.Проверьте правильность установки уплотнителя на ноже (см. пункт «Техническое обслуживание» на странице 29).Проверьте состояние уплотнителя ножа и в случае необходимости замените его.Проверьте правильность направления закручивания гайки (см. рисунок на 29)
По окончании цикла фрукты и овощи остаются сырыми.	<ul style="list-style-type: none">В емкости закончилась вода:<ul style="list-style-type: none">– изначально было налито слишком мало воды, нужно снова налить 100 мл воды в емкость и запустить цикл;– снизились нагревательные характеристики: нужно удалить накипь (за один или несколько подходов).В емкости закончилась вода, что свидетельствует о нарушении цикла готовки:<ul style="list-style-type: none">– перезапустите цикл, убедившись, что рычаг крышки и чаша хорошо зафиксированы;– если проблема не решится, обратитесь в сервисную службу.
Устройство Babucook в начале цикла нагревания издает шипящий звук.	<ul style="list-style-type: none">Возможно закупоривание пути циркуляции пара.Немедленно остановите цикл, нажав кнопку (☞).Не открывайте крышку и подождите, пока устройство не прекратит производить пар, т.е. пока не прекратится шипение (около 10 мин.).Разблокируйте рычаг устройства Babucook.Проверьте, не забились ли отверстие на a крышке g уплотнитель g.При необходимости прочистите место закупоривания.

РЕКОМЕНДАЦИИ ПО ПРИГОТОВЛЕНИЮ БЛЮД

Продукты	Количество воды		
	1	2	3
	100 мл	150 мл	200 мл
Овощи Картофель*	Для разогревания		•
Морковь*			•
Репа*			•
Стручковая фасоль		•	
Кабачки			•
Лук-порей			•
Зеленый горошек			•
Тыква			•
Цветная капуста			•
Мясо Красное			•
Белое			•
Рыба			•
Фрукты Яблоки		•	
Груши		•	
Клубника		•	
Мандарины	•		
Ананас		•	
Время приготовления**	около 12 мин.	около 17 мин.	около 21 мин.

* Необходимо порезать на кубики 1x1 см.

** Приблизительное время приготовления из расчета на 300 г продукта в контейнере.

BABYCOOK® SOLO

- a Tampa do recipiente amovível
- b Junta da tampa
- c Braço de bloqueio
- d Botão de desbloqueio do braço
- e Zona anticalor
- f Depósito de aquecimento
- g Junta / saída de vapor
- h Botão de comando
 - ⇒ Cozedura
 - ⇒ Trituração
- i Recipiente
- j Cesto de cozedura/aquecimento
- k Espátula
- l Tampa trituradora/filtro de batidos de fruta
- m Lâmina trituradora
- n Porca da lâmina
- o Junta da lâmina
- p Cabo elétrico
- q Suporte da espátula

BABYCOOK® DUO

- a Tampa do recipiente amovível x2
- b Junta da tampa x2
- c Braço de bloqueio x2
- d Botão de desbloqueio do braço x2
- e Zona anticalor x2
- f Depósito de aquecimento x2
- g Junta / saída de vapor x2
- h Botão de comando
 - ⇒ Cozedura
 - ⇒ Trituração
- i Recipiente x2
- j Cesto de cozedura/aquecimento x2
- k Espátula
- l Tampa trituradora/filtro de batidos de fruta x2
- m Lâmina trituradora x2
- n Porca da lâmina x2
- o Junta da lâmina x2
- p Cabo elétrico
- q Suporte da espátula

PT ANTES DA PRIMEIRA UTILIZAÇÃO DO APARELHO, LEIA COM ATENÇÃO AS INSTRUÇÕES DESTE FOLHETO

INSTRUÇÕES DE SEGURANÇA / IMPORTANTE:

- Uma utilização errada do aparelho pode induzir riscos de lesões: siga rigorosamente as instruções contidas neste folheto.
- **ATENÇÃO! RISCO DE QUEIMADURA** – Este aparelho gera um vapor de água muito quente (100°C) para cozer os alimentos.
- Se deitar um líquido quente no aparelho, aja com precaução, pois existe o risco de este ser projetado devido a uma libertação repentina de vapor de água.
- Não se aproxime do aparelho durante a cozedura.
- Não abra a tampa enquanto o ciclo de cozedura não tiver terminado (risco de projeção de água quente).
- **ATENÇÃO! RISCO DE CORTE** – As lâminas da faca (m) são extremamente afiadas.
- Cumpra rigorosamente as instruções de desmontagem da lâmina (manutenção).
- Tenha cuidado ao esvaziar o recipiente.
- Se o cabo de alimentação estiver danificado, providencie a sua substituição junto do fabricante, do seu serviço pós-venda ou por pessoal qualificado para evitar qualquer perigo.

UTILIZAÇÃO :

- Esta Aplicação não será usada por crianças.
- Este aparelho pode ser utilizado por pessoas com incapacidade física, sensorial ou mental ou sem experiência ou conhecimentos se forem corretamente supervisionadas ou se tiverem recebido instruções sobre a utilização segura do aparelho e se estiverem conscientes dos riscos.
- Este aparelho destina-se a ser utilizado em aplicações domésticas e análogas, tais como: zonas de cozinha reservadas ao pessoal de lojas, escritórios e outros ambientes profissionais, casas de quintas, utilização por clientes de hotéis, motéis e outros tipos de alojamentos, ambientes do tipo quartos de hóspedes.

LIGAÇÃO ELÉTRICA:

- Não mergulhe nunca o aparelho na água.
- Antes de qualquer montagem, desmontagem ou limpeza, desligue sempre o aparelho.
- Desligue o aparelho se o deixar sem vigilância.
- Não utilize o aparelho se o cabo de alimentação estiver danificado*.
- Se o aparelho não funcionar corretamente, desligue-o da tomada*.
- Se o aparelho tiver ficado danificado (queda, quebra, etc.), desligue-o da tomada*.

* Contacte imediatamente o Serviço Pós-venda

VIGILÂNCIA / CRIANÇAS:

- Coloque o aparelho e seu cabo elétrico fora do alcance das crianças.
- Feche sempre a tampa do recipiente (risco de corte com as lâminas).
- A limpeza do aparelho não deve ser efetuada por uma criança.
- A manutenção do aparelho não deve ser efetuada por uma criança.
- Não deixe as crianças brincarem com o aparelho.

Agradecemos-lhe e felicitamo-lo(a) pela sua escolha: acaba de adquirir um aparelho com desempenhos únicos. O BABYCOOK® foi concebido especificamente para preparar as refeições do seu bebé de forma saudável, simples e rápida. O BABYCOOK® coze, aquece e descongela os alimentos a vapor, preservando as vitaminas, e garante uma trituração perfeita.

MODO DE UTILIZAÇÃO

- Na 1.ª utilização, inicie um ciclo de cozedura sem alimentos, como o nível de água n.º 3, e enxague o recipiente e lave os acessórios com água quente.
- Antes de manusear os produtos e os alimentos destinados ao seu bebé, lave bem as mãos.

⚠ ATENÇÃO

- Utilize sempre o aparelho numa superfície sólida e plana.
- Não coloque o aparelho junto de uma fonte de calor, placa elétrica, etc.
- Não utilize a pega do recipiente para transportar o aparelho.
- Não inicie o ciclo de cozedura sem água no depósito.
- Não coloque o recipiente « **i** » do Babycocok no forno microondas.

CICLO DE COZEDURA

1. Desbloqueie o braço para aceder ao recipiente e ao depósito de aquecimento. Fig. 1
2. Corte os alimentos aos cubos de cerca de 1 cm x 1 cm e coloque-os no cesto. Para garantir uma cozedura homogénea, é aconselhável não sobrecarregar o cesto. Fig. 2
3. O recipiente é graduado de 1 a 3. Estas graduações permitem dosar as quantidades de água que devem ser deitadas no depósito de aquecimento e determinam o tempo de cozedura. Consulte o guia de cozedura (p 34). Doseie a água com o recipiente em função da receita escolhida sem acrescentar aditivo (sal, açúcar...) Fig. 3
4. Deite água no depósito. Fig. 4
5. Coloque o cesto no recipiente tendo o cuidado de posicionar a patilha do cesto no bico do recipiente. Fig. 5
6. Bloqueie o recipiente no aparelho Figuras 6 e 7.
7. Certifique-se de que a junta saída do vapor « **g** » não está obstruída.
8. Feche a tampa do recipiente carregando com força no braço. Fig. 8
9. Ligue o aparelho a uma tomada. Ouve-se um bipe, o logótipo Béaba e o botão de comando pisca 1 vez. Fig. 9
10. Prima o botão « **≡** » para iniciar o ciclo de cozedura. Fig. 10. O aparelho emite 1 bipe, o logótipo Béaba e o símbolo do vapor iluminam-se.
11. No fim da cozedura, o aparelho emite 3 BIPES e o logótipo Béaba apaga-se Fig. 11. O símbolo de vapor do botão pisca até terminar o ciclo premindo novamente o botão. Fig. 12

12. ⚠ **ATENÇÃO! RISCO DE QUEIMADURA.** Para abrir o recipiente após a cozedura, prima o botão do braço evitando tocar na tampa que está quente. Fig. 13
13. Seque o interior da tampa para evitar que a água de condensação caia no depósito.
14. Retire o cesto com a espátula. Fig. 14
15. Se o desejar, pode reservar a calda da cozedura que se encontra no fundo do recipiente para acrescentar à preparação ou facilitar a trituração.

BABYCOOK® PLUS: é possível cozer em simultâneo nos 2 recipientes. Encha o depósito da direita se pretender utilizar o recipiente da direita e o depósito da esquerda se pretender utilizar o recipiente da esquerda.

Evite a abertura em simultâneo dos 2 braços de bloqueio.

Ligue o aparelho e carregue no símbolo de vapor direito do botão se utilizar o recipiente da direita e no símbolo de vapor esquerdo do botão se utilizar o recipiente da esquerda.

RECOMENDAÇÕES

- Não interrompa a cozedura durante o ciclo para evitar que fique água no depósito de aquecimento.
- Utilize apenas água própria para consumo e sem resíduos alimentares ou outros.
- Verifique sempre a temperatura antes de servir os alimentos.
- Não é recomendável aquecer os alimentos durante um período demasiado longo.

CICLO DE TRITURAÇÃO

1. Certifique-se de que a lâmina está corretamente instalada no fundo do recipiente, com a junta e a porca.
2. Após a verificação da cozedura, deite os alimentos do cesto no recipiente Fig. 15. Consoante a consistência pretendida, acrescente uma parte de calda da cozedura antes de iniciar o ciclo.
3. Coloque a tampa trituradora no recipiente Fig. 16.
4. Feche a tampa do recipiente carregando com força no braço Fig. 17.
5. Ligue o aparelho e rode o botão « **⚡** » para a direita por impulsos de 10 segundos, no máximo, até obter a consistência pretendida. Fig. 18
6. Abra o braço e retire a tampa trituradora com a espátula Figuras 19 e 20.
7. Misture a preparação com a espátula evitando tocar nas lâminas e, se necessário, repita o impulso de trituração. Fig. 21

BABYCOOK® PLUS A trituração faz-se unicamente do lado direito do aparelho, com um dos 2 recipientes.

AQUECIMENTO E DESCONGELAMENTO

- Os alimentos para aquecer ou descongelar serão colocados previamente num recipiente adaptado posicionado sem tampa no cesto de cozedura. O recipiente não deve obstruir a saída do vapor « g ».
- Meça 1 a 3 doses de água consoante a quantidade que pretende aquecer e efetue o mesmo procedimento utilizado para o ciclo de cozedura.
- Quando o sinal sonoro for emitido no fim do ciclo, retire o recipiente com um pano (⚠ **ATENÇÃO**, no fim da cozedura, a água residual está muito quente) e mexa o conteúdo com a espátula Béaba para obter uma temperatura homogénea.

NOTA: Embora seja preferível utilizar sempre legumes e frutos frescos com um aporte ótimo de vitaminas, é possível cozer legumes e frutos ultracongelados, descongelando-os primeiro diretamente num dos recipientes do BABYCOOK® Solo ou no frigorífico (não descongele nunca os alimentos à temperatura ambiente).

LIMPEZA E MANUTENÇÃO

- Antes de efetuar a limpeza, desligue sempre o aparelho.
- É recomendável lavar à mão as partes desmontáveis: recipiente, cesto, espátula, tampa trituradora, tampa, juntas, lâmina... Estes componentes podem também ir à máquina de lavar loiça. A utilização prolongada da máquina de lavar loiça pode provocar um envelhecimento rápido dos componentes.
- Para limpar a lâmina e a respetiva junta, siga as instruções de desmontagem e montagem:

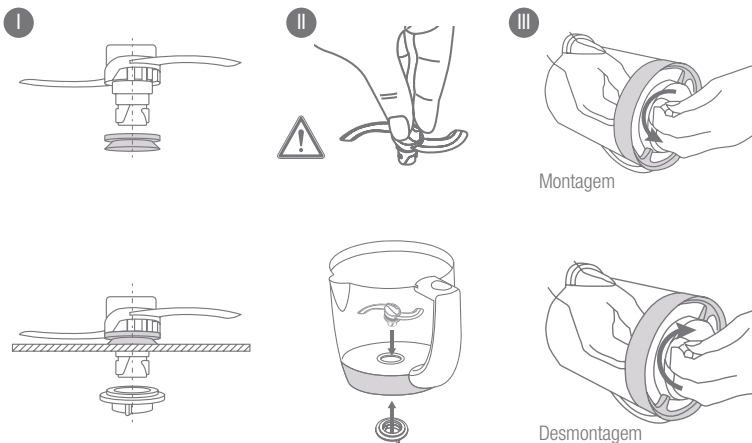

- Para desmontar a tampa e a junta da tampa:

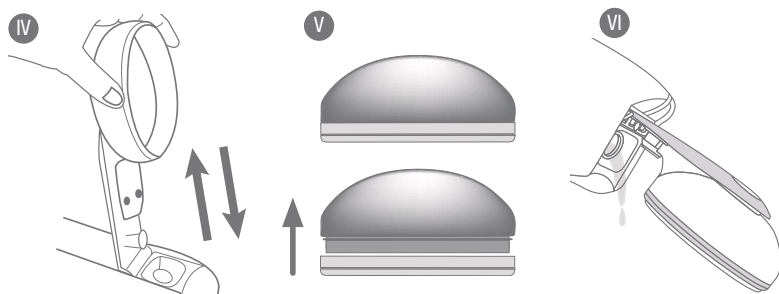

- Limpe o corpo do aparelho com uma esponja húmida e detergente da loiça.

REMOÇÃO DO CALCÁRIO

O aparelho está equipado com um contador de ciclos que indica quando deve remover o calcário (50 ciclos).

- Quando o botão de vapor (☺) do aparelho ficar vermelho, é necessário remover o calcário do depósito.
- Utilize apenas vinagre de álcool de cozinha ou o produto de limpeza BÉABA do Babycook.
- Não utilize nunca produtos anticalcário químicos nem produtos anticalcário para cafeteiras no depósito.

1. Desligue o aparelho da tomada, a remoção do calcário é efetuada a frio sem ciclo de aquecimento.
2. Deite uma mistura de 110 ml de água e 110 ml de vinagre de álcool ou o produto de limpeza BÉABA do Babycook no recipiente.
3. Deixe repousar durante toda a noite com a tampa aberta.
4. Retire a tampa do braço (Fig. IV).
5. Esvazie o conteúdo do depósito virando-o (Fig. VI).
6. Enxague o depósito com água limpa pelo menos 2 vezes, deitando fora o conteúdo.
7. Recoloque a tampa encaixando-a com força no braço (Fig. IV).
8. Inicie 1 ciclo de aquecimento com água limpa no depósito (nível 1 = 100 ml), sem alimentos. O botão de cozedura a vapor volta a acender-se a vermelho.
9. Para reinicializar o aparelho, recoloque água no depósito (nível 1) e inicie um 2.º ciclo de aquecimento mantendo premido o botão de vapor durante uns segundos. O botão de vapor volta a ficar branco.
10. Enxague bem o recipiente com água limpa antes de o voltar a utilizar.
11. Em função do tipo de água da torneira, pode ter de remover o calcário do aparelho antes do fim da contagem. Consulte o quadro (pergunta/resposta).
12. Pode também reinicializar o Babycook sem efetuar a remoção do calcário. Contudo, recomendamos vivamente que o faça, pois permite prolongar o tempo de vida útil do seu aparelho.

INFORMAÇÕES TÉCNICAS

Tensão / Potência: consulte a placa sinalética que se encontra na parte inferior do aparelho.

Temperatura de utilização: 10 a 40°C.

PERGUNTAS / RESPOSTAS

Pode encontrar quadro atualizado e detalhado no sítio Web da BÉABA

O produto não funciona	<ul style="list-style-type: none"> • Certifique-se de que o aparelho está ligado à rede elétrica. • Certifique-se de que o recipiente está bloqueado na base e de que o braço da tampa está bem bloqueado.
O recipiente apresenta fugas	<ul style="list-style-type: none"> • Certifique-se de que a junta da tampa está bem posicionada (consulte o parágrafo sobre a colocação da junta na tampa). • Certifique-se de que a tampa está bem encaixada no braço de bloqueio. • Certifique-se de que o cesto está bem colocado no recipiente. • Verifique a montagem da junta da lâmina (consulte o parágrafo Manutenção da página 33). • Verifique o estado da junta da lâmina e, se necessário, substitua-a. • Certifique-se de que a porca está montada no sentido correto (consulte o pictograma da página 33).
No fim do ciclo, a fruta e os legumes não estão cozidos	<ul style="list-style-type: none"> • Já não há água no depósito: <ul style="list-style-type: none"> - A quantidade de água inicial era muito baixa. Encha novamente o depósito com 100 ml de água e reinicie um ciclo. - Os desempenhos de aquecimento diminuem: inicie um ou mais ciclos de remoção do calcário. • Existe água no depósito, mas o ciclo de cozedura foi interrompido: <ul style="list-style-type: none"> - Reinicie um ciclo certificando-se de que o braço da tampa e o recipiente estão bem bloqueados. - Caso contrário, contacte o Serviço Pós-venda.
O Babycook produz um sibilo no início do ciclo de aquecimento	<ul style="list-style-type: none"> • É possível que o circuito de vapor esteja obstruído. • Pare imediatamente o ciclo premindo o botão (☞). • Não abra a tampa e aguarde que o aparelho deixe de produzir vapor e que o sibilo desapareça (cerca de 10 min.). • Desbloqueie o braço do Babycook. • Certifique-se de que o orifício da tampa do recipiente a e a junta g não estão obstruídos; caso contrário, desobstrua-os.

GUIA DE COZEDURA

Alimentos	N.º de doses de água		
	1	2	3
	100 ml	150 ml	200 ml
Legumes Batatas*	Para o aquecimento		•
Cenouras*			•
Nabos*			•
Feijão-verde		•	
Curgete			•
Alho-francês			•
Ervilhas			•
Abóbora			•
Couve-flor			•
Carnes vermelhas			•
Carnes brancas			•
Peixe			•
Fruta Maçãs		•	
Peras		•	
Morangos		•	
Mandarinas		•	
Ananás			•
Tempo de cozedura **	cerca de 12 min.	cerca de 17 min.	cerca de 21 min.

* Cortados aos cubos de 1 cm x 1 cm.

** Tempos de cozedura aproximados para um cesto cheio de 300 g.

BABYCOOK® SOLO

- a Irrotettavan kulhon kansi
- b Kannen tiiviste
- c Lukitusvarsi
- d Varren lukituksen vapautuspainike
- e Kuumenematon alue
- f Lämmitysssäiliö
- g Tiiviste / höyryn ulostulo
- h Botão de comando
 - ⇒ kypsennys
 - ⇒ sekoitus
- i Kulho
- j Kypsennys-/lämmityskori
- k Lasta
- l Sekoituskansi/smoothie-suodatin
- m Sekoitusveitsi
- n Veitsen mutteri
- o Veitsen tiiviste
- p Virtajohto
- q Lastan säilytyslokero

BABYCOOK® DUO

- a Irrotettavan kulhon kansi x2
- b Kannen tiiviste x2
- c Lukitusvarsi x2
- d Varren lukituksen vapautuspainike x2
- e Kuumenematon alue x2
- f Lämmitysssäiliö x2
- g Tiiviste / höyryn ulostulo x2
- h Botão de comando
 - ⇒ kypsennys
 - ⇒ sekoitus
- i Kulho x2
- j Kypsennys-/lämmityskori x2
- k Lasta
- l Sekoituskansi/smoothie-suodatin x2
- m Sekoitusveitsi x2
- n Veitsen mutteri x2
- o Veitsen tiiviste x2
- p Virtajohto
- q Lastan säilytyslokero



LUE TÄMÄ KÄYTTÖOHJE HUOLELLISESTI ENNEN LAITTEEN ENSIMMÄISTÄ KÄYTTÖÄ

TURVALLISUUSOHJEET TÄRKEÄÄ:

- Laitteen vääränlainen käyttö voi aiheuttaa vammoja: noudata tarkasti tätä käyttöohjetta.
- **PALOVAMMAVAARA** – Laitte tuottaa hyvin kuumaa vesihöyryä (100 °C) ruoka-aineiden kypsentämiseksi.
- Noudata varovaisuutta, jos kaadat kuumaa nestettä laitteeseen, koska se voi valua ulos äkillisen vesihöyrypurkauksen vuoksi.
- Pysy etäällä laitteesta kypsennyksen aikana.
- Älä avaa kantta ennen kypsennysjakson päättymistä (kuuman veden räiskymisvaara).
- **HUOM., VIILTOVAARA** – Veitsen terät (m) ovat hyvin terävät.
- Noudata tarkasti terän purkuohjeita (kunnossapito).
- Noudata varovaisuutta, kun tyhjännät kulhon.
- Jos virtajohto on vahingoittunut, valmistajan, valmistajan myyjinjälkeisten palveluiden tai vastaavan pätevyyden omaavien henkilöiden on vaihdettava se vaaran välttämiseksi.

KÄYTTÖ:

- Tämä laite on ei saa käyttää lapset
- Tätä laitetta saavat käyttää aistinvaraisista tai henkisistä vajavuuksista kärsivät henkilöt tai henkilöt, joille ei ole tietämystä tai kokemusta laitteesta, jos heitä valvotaan riittävästi tai jos heille on annettu laitteen turvallista käyttöä koskevia ohjeita ja jos mahdolliset riskit on arvioitu.
- Tämä laite on tarkoitettu kotikäyttöön ja vastaavaan käyttöön, kuten työntekijöille varattuihin keittiökomeroihin myymälöissä, toimistoissa ja muissa suljetuissa työympäristöissä, asiakkaiden käyttöön hotelleissa, motelleissa ja muissa asuinympäristöissä sekä majataloissa.

SÄHKÖLIITÄNTÄ:

- Älä upota laitetta koskaan veteen.
- Irrota laitteen virtajohto ennen kokoamista, purkua tai puhdistusta.
- Irrota laitteen virtajohto, jos jätät sen ilman valvontaa.
- Älä käytä laitetta, jos virtajohto on vahingoittunut*.
- Irrota laitteen virtajohto, jos laite ei toimi oikein*.
- Irrota laitteen virtajohto, jos laite on vahingoittunut (putoaminen, vioittuminen jne.)*.

* Ota välittömästi yhteyttä huolto- ja varaosapalveluun.

VALPPAUS/LAPSET:

- Sijoita laite paikkaan ja sen sähköjohto, jossa se on lasten ulottumattomissa.
- Sulje aina kulhon kansi (teristä aiheutuva viiltovaara).
- Lapset eivät saa puhdistaa laitetta.
- Lapset eivät saa huoltaa laitetta.
- Lapset eivät saa leikkiä laitteella.

Kiitos, että ostit tämän laitteen, jossa on ainutlaatuisia ominaisuuksia. BABYCOOK® on suunniteltu erityisesti valmistamaan vauvanruoat terveellisesti, yksinkertaisesti ja nopeasti. BABYCOOK® kypsentää, lämmittää tai sulattaa ruoka-aineet höyrytoiminnolla säilyttäen niiden vitamiinit. Se myös sekoittaa ruoka-aineet tehokkaasti.

KÄYTTÖOHJE

- Käynnistä kypsennysjakso ensimmäisen käytön aikana ilman ruoka-aineita vesitasolla nro 3. Huuhtelet sitten kulho ja pese lisävarusteet kuumalla vedellä.

- Pese kädet hyvin ennen vauvalle tarkoitettujen tuotteiden ja ruoka-aineiden käsittelyä.

⚠️ HUOMIO

- Käytä laitetta aina tukevalla ja tasaisella pinnalla.
- Älä aseta laitetta lähelle lämmönlähteitä, kuten keittolevyjä.
- Älä kuljeta laitetta kulhon kahvasta.
- Älä käynnistä kypsennysjaksoa ilman, että lämmityssäiliössä on vettä.
- Älä laita Babycook-laitteen kulhoa « **i** » mikroaaltouuniin.

KYSPENNYSJAKSO

1. Avaa varren lukitus, jotta pääset käsiksi kulhoon ja lämmityssäiliöön (kuva 1).
2. Pilko ruoka-aineet noin 1 cm x 1 cm:n kokoisiksi kuutioiksi ja laita ne koriin. Jotta ruoka-aineet kypsyvät tasaisesti, älä täytä koria liikaa (kuva 2).
3. Kulhossa on merkityt asteikot 1–3. Ne auttavat annostelemaan lämmityssäiliöön lisättävän veden määrän ja määrittämään kypsennysajan (katso sivun 38 kuva). Katso kypsennysohjetta. Annostele vesi kulhoon valitun reseptin mukaan ilman lisäaineita (suola, sokeri jne.) (kuva 3).
4. Kaada vesi kulhoon (kuva 4).
5. Laita kori kulhoon siten, että korin kieleke asettuu kulhon kaatonokkaan (kuva 5).
6. Lukitse kulho laitteeseen (kuvat 6 ja 7).
7. Tarkista, ettei höyryn ulostulotiviste « **g** » ole tukossa.
8. Sulje kulhon kansi painamalla voimakkaasti varresta (kuva 8).
9. Kytke laite : n pistokeeseen. Kuulet piippauksen, ja Béaba-logo ja komentopainike vilkkuvat yhden kerran (kuva 9).
10. Käynnistä kypsennysjakso painamalla painiketta (kuva 10). Laite piippaa kerran, ja Béaba-logo ja höyrysymboli syttyvät.
11. Kypsennyksen lopussa laite piippaa kolme kertaa, ja Béaba-logo sammuu (kuva 11). Painikkeen höyrysymboli vilkkuu jakson päättymiseen asti painamalla uudestaan painiketta (kuva 12).

12. ⚠️ **HUOM. PALOVAMMAVAARA,** avaa kulho kypsennyksen jälkeen painamalla varren painikkeesta koskettamatta kuumaa kantta (kuva 13).
13. Pyyhi kannen sisäpuoli, jotta kondensaatiovesi ei valu lämmityssäiliöön.
14. Ota kori ulos lastan avulla (kuva 14).
15. Säilytä tarvittaessa kulhon pohjalta kerätty kypsennysmehu, jos haluat lisätä sen seokseen tai helpottaa sekoittamista.

BABYCOOK® PLUS: voit käyttää kypsennykseen kahta kulhoa samanaikaisesti. Muista täyttää oikeanpuoleinen säiliö käyttäessäsi oikeanpuoleista kulhoa ja vasemmanpuoleinen säiliö käyttäessäsi vasemmanpuoleista kulhoa.

Vältä avaamasta kahta lukitusvartta samanaikaisesti.

Kytke laite verkkovirtaan ja paina painikkeen oikeanpuoleista höyrymerkkiä, jos käytät oikeanpuoleista kulhoa tai painikkeen vasemmanpuoleista höyrymerkkiä, jos käytät vasemmanpuoleista kulhoa.

SUOSITUKSET

- Älä keskeytä kypsennystä jakson aikana, jotta vettä ei jää lämmityssäiliöön.
- Lisää vain juomakelpoista vettä, jossa ei ole ruoka-aineiden tai muiden aineiden jäänteitä.
- Tarkista aina ruoka-aineiden lämpötila ennen tarjoilua.
- Suosittelemme, ettet kuumenna ruoka-aineita liian kauan.

SEKOITUSJAKSO

1. Tarkista, että terä on asetettu oikein kulhon pohjalle tiivisteeseen ja mutterin kanssa.
2. Kaada ruoka-aineet kypsennyksen tarkistuksen jälkeen korista kulhoon (kuva 15). Lisää halutun koostumuksen mukaan osa kypsennysmehusta ennen jakson käynnistämistä.
3. Aseta sekoituskalvo kulhoon (kuva 16).
4. Sulje kulhon kansi painamalla voimakkaasti varresta (kuva 17).
5. Kytke laitteen virtajohto ja käännä painiketta (☰) oikealle korkeintaan 10 sekunnin sykäyksittäin, kunnes saat halutun koostumuksen (kuva 18).
6. Avaa varsi ja irrota sekoituskalvo lastan avulla (kuvat 19 ja 20).
7. Sekoita seosta lastan avulla koskettamatta teriä. Sekoita uudelleen sykäyksittäin tarvittaessa (kuva 21).

BABYCOOK® PLUS: Sekoitustoimintoa voi käyttää ainoastaan laitteen oikealla puolella jommallakummalla kulholla.

LÄMMITYS JA SULATUS

- Lämmitettävät tai sulatettavat ruoka-aineet laitetaan ensin sopivaan astiaan ilman kanta kypsennyskoriin. Astia ei saa tukkia höyryn ulostuloa« **g** »
- Annostele 1–3 vesimittaa lämmitettävän määrän mukaan. Toimi sitten samalla tavoin kuin kypsennysjakson kanssa.
- Kun kuulet kypsennysjakson lopussa merkkiään, ota astia pois liinan avulla **!** **HUOMIO!** Jäännösvesi on hyvin kuumaa kypsennyksen lopussa. Sekoita seosta Béaba-lastan avulla, kunnes seoksen lämpötila on tasainen.

HUOMAUTUS: Vaikka suosittelemme aina käyttämään tuoreita vihanneksia ja hedelmiä, joissa on eniten vitamiinia, voit myös kypsentää pakastettuja vihanneksia ja hedelmiä. Sulata ne ensin suoraan BABYCOOK® Solo -kuldossa tai pakastimessa (älä koskaan sulata ruokaaineita huonelämpötilassa).

PUHDISTUS JA KUNNOSSAPITO

- Irrota laitteen virtajohto aina ennen laitteen puhdistamista.
- Suosittelemme, että peset irrotettavat osat käsin: kulho, kori, lasta, sekoituskalvo, kansi, tiivisteet, veitsi jne. Nämä osat voi myös pestä astianpesukoneessa. Jos osat pestään usein astianpesukoneessa, ne voivat kuluja ennaikaisesti.
- Puhdista veitsi ja sen tiiviste purku- ja kokoamisohjeiden mukaisesti:

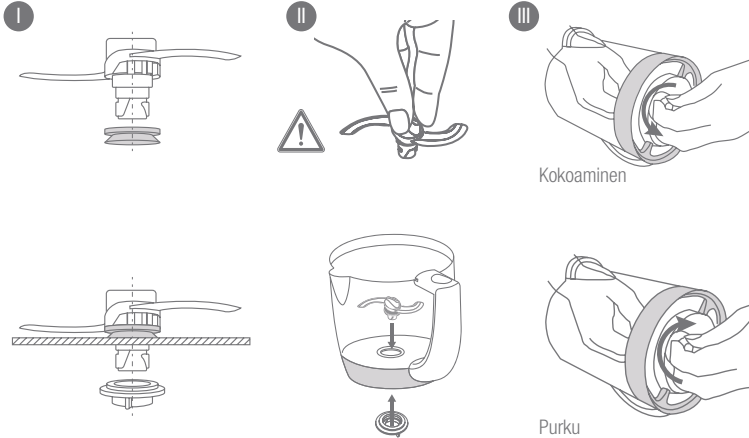

- Kannen ja sen tiivisten irrotus:

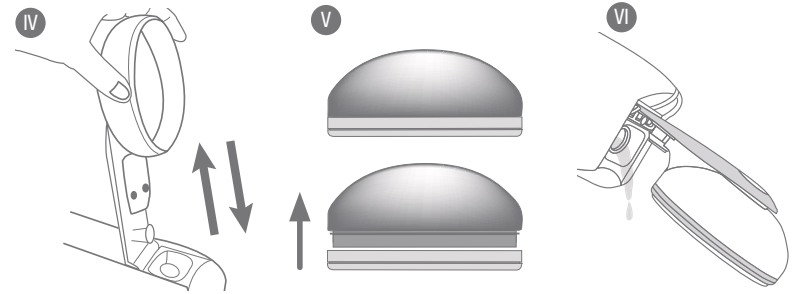

- Puhdista laitteen runko kostealla sienellä ja astianpesuaineella.

KALKINPOISTO

Laitteessa on jaksolaskuri, joka ilmoittaa, milloin kalkki on poistettava tuotteesta.

- Kun laitteen höyrypainike 1 palaa punaisena, lämmityssäiliöstä on poistettava kalkki (50 jaksoa).
 - Käytä vain viinietikkaa tai Babycook-laitteelle tarkoitettua puhdistusainetta.
 - Älä koskaan puhdista lämmityssäiliötä kemiallisella tai kahvinkeittimelle tarkoitettua kalkinpoistoaineella.
1. Kytke laitteen virtajohto irti. Kalkki poistetaan ilman lämmitysjaksoa, kun laite on jäähtynyt.
 2. Kaada lämmityssäiliöön seos, jossa on 110 ml vettä ja 110 ml viinietikkaa tai Babycooklaitteelle tarkoitettua BÉABA-puhdistusainetta.
 3. Anna seoksen vaikuttaa laitteessa koko yön yli kansi avattuna.
 4. Irrota varren kansi (kuva IV).
 5. Tyhjennä lämmityssäiliön sisältö kääntämällä se ylösalaisin (kuva VI).
 6. Huuhtelee lämmityssäiliö puhtaalla vedellä vähintään kaksi kertaa tyhjentämällä se joka kerta kokonaan.
 7. Aseta kansi kiinnittämällä se tiukasti varteen (kuva IV).
 8. Käynnistä lämmityssäiliössä yksi lämmitysjakso puhtaalla vedellä (taso 1 = 100 ml) ilman ruoka-aineita. Höyrykypsennyksen painike palaa jälleen punaisena.
 9. Alusta laite lisäämällä vettä lämmityssäiliöön (taso 1) ja käynnistä toinen lämmitysjakso pitämällä höyrypainiketta painettuna muutama sekunti. Höyrypainike ei pala enää punaisena.
 10. Huuhtelee kulho hyvin puhtaalla vedellä ennen kuin käytät laitetta uudelleen.
 11. Vesijohtoveden laadun mukaan laitteesta on ehkä poistettava kalkki tavallista aiemmin. Katso taulukkoa (kysymys/vastaus).
 12. Babycook voidaan myös alustaa ilman kalkinpoistoa. Suosittelemme kuitenkin voimakkaasti sen suorittamista, koska se pidentää laitteen käyttöikää.

TEKNISET TIEDOT

Jännite/teho: Katso laitteen merkkikylttiä. Käyttölämpötila: 10–40 °C.

KYSYMYKSET/VASTAUKSET.

BÉABAn verkkosivustolla on päivitetty, yksityiskohtainen taulukko.

Laite ei toimi	<ul style="list-style-type: none"> Tarkista, että laite on liitetty :n sähköverkkoon. Tarkista, että kulho on lukittu alustaan ja että kannen varsi on hyvin lukittu.
Kulho vuotaa	<ul style="list-style-type: none"> Tarkista, että kannen tiiviste on kunnolla paikallaan (katso kannen tiivisteiden paikalleen asettamista käsittelevää lukua). Tarkista, että kansi on kunnolla kiinnitetty lukitusvarteen. Tarkista, että kori on oikein paikallaan kulhossa. Tarkista veitsen tiivisteiden asennus (katso sivun 37 lukua Kunnossapito). Tarkista veitsen tiivisteiden kunto ja vaihda tiiviste tarvittaessa. Tarkista, että mutteri on asennettu oikean suuntaisesti (katso sivun 37 kuva).
Hedelmät ja vihannekset eivät ole kypsiä jakson lopussa	<ul style="list-style-type: none"> Lämmityssäiliössä ei ole enää vettä: <ul style="list-style-type: none"> Alkuperäinen vesimäärä ei ole riittävä. Lisää lämmityssäiliöön 100 ml vettä ja käynnistä jakso uudelleen. Lämmitysteho heikkenee: käynnistä yksi tai useampi kalkkikiven poistojakso. Lämmityssäiliössä on vettä jäljellä: kypsennysjakso on keskeytynyt: <ul style="list-style-type: none"> Käynnistä jakso ja varmista, että kannen varsi ja kulho on kunnolla lukittu. Ota muussa tapauksessa yhteyttä huolto- ja varaosapalveluun. Caso contrário, contacte o Serviço Pós-venda.
Babycook viheltää lämmitysjakson alussa	<ul style="list-style-type: none"> Höyrypiiri on ehkä tukossa. Pysäytä jakso heti painamalla painiketta (⇐). Älä avaa kantta. Odota, että laitteesta ei enää tule höyryä eikä se enää vihellä (noin 10 minuuttia). Vapauta Babycook-laitteen varren lukitus. Tarkista, että kulhon kannen reikä ja tiiviste eivät ole tukossa a g. Jos näin on, poista tukos.

GUIA DE COZEDURA

Ruoka-aineet	Vesiannosten määrä			
	1	2	3	
	100 ml	150 ml	200 ml	
Vihannekset Peruna*	Lämmitys		•	
Porkkana*			•	
Nauris*			•	
Pavut		•		•
Kesäkurpitsa				•
Purjo				•
Herneet				•
Kurpitsa				•
Kukkakaali				•
Punainen liha				•
Vaalea liha				•
Kala				•
Hedelmät Omena			•	
Päärynä			•	
Mansikka		•		
Mandariini		•		
Ananas			•	
Kypsennysaika**	noin 12 min	noin 17 min	noin 21 min	

* Pilkottu pieniksi kuutioiksi 1 cm x 1 cm.

** Likimääräinen kypsennysaika korille, jossa on ruoka-aineita 300 gr.

BABYCOOK® SOLO

- a Borttagbart lock för skålen
- b Tätning för locket
- c Armsats
- d Armens upplåsningsknapp
- e Värmebeständig zon
- f Värmebehållare
- g Tätning/utsläpp av ånga
- h Reglage
 - ⇒ blandad
 - ☞ tillagning
- i Skål
- j Kok-uppvärmningsinsats
- k Spatel
- l Mixerlock/filter för smoothier
- m Mixerkniv
- n Mutter för kniv
- o Packning för kniv
- p Elkabel
- q Hållare för spatel

BABYCOOK® DUO

- a Borttagbart lock för skålen x2
- b Tätning för locket x2
- c Armsats x2
- d Armens upplåsningsknapp x2
- e Värmebeständig zon x2
- f Värmebehållare x2
- g Tätning/utsläpp av ånga x2
- h Reglage
 - ⇒ blandad
 - ☞ tillagning
- i Skål x2
- j Kok-uppvärmningsinsats x2
- k Spatel
- l Mixerlock/filter för smoothier x2
- m Mixerkniv x2
- n Mutter för kniv x2
- o Packning för kniv x2
- p Elkabel
- q Hållare för spatel

SE LÄS NOGGRANT IGENOM INSTRUKTIONERNA I DEN HÄR BRUKSANVISNINGEN INNAN APPARATEN ANVÄNDS FÖR FÖRSTA GÅNGEN

SÄKERHETSFÖRESKRIFTER: / VIKTIGA

- En felaktig användning av apparaten kan leda till risk för skada: respektera noggrant anvisningarna som ges i den här bruksanvisningen.
- **å** - Den här apparaten skapar en mycket varm vattenånga (100°C/212°F) vid tillagningen av mat.
- Var försiktig om varm vätska hålls i matberedaren eftersom den kan sprutas ut på grund av ett plötsligt ångutsläpp.
- Gå inte nära apparaten under tillagningen.
- Öppna inte locket så länge som tillagningscykeln inte avslutats (risk för stänk av varmvatten).
- **VARNING, RISK FÖR SKÄRSÅR** - Knivbladen (m) är mycket vassa.
- Följ noggrant instruktionerna för nedmontering av bladet (underhåll)
- Var mycket försiktig när du tömmer skålen
- Om nätkabeln är skadad måste den bytas ut av tillverkaren, tillverkarens serviceavdelning eller liknande kvalificerade personer för att undvika fara.

ANVÄNDNING:

- Denna apparat får inte användas av barn
- Den här apparaten kan användas av personer med fysiska, mentala eller sensoriella funktionshinder eller med otillräcklig erfarenhet eller kunskap, om de övervakas noggrant eller om de tidigare har instruerats om hur man använder apparaten på ett säkert sätt och är medvetna om tillhörande faror.
- Den här apparaten är avsedd för hushållsbruk och liknande som: kök för personal i butiker, kontor och andra yrkesrelaterade omgivning, bondgårdar, användning för kunder på hotell, motell och andra bostadsomgivningar, vårdshus.

ELANSLUTNING:

- Lägg aldrig apparaten i vatten.
- Koppla från apparaten innan någon montering, nedmontering eller rengöring.
- Koppla från apparaten om den lämnas utan övervakning
- Använd inte apparaten om elkabeln är skadad*.
- Koppla från apparaten om den inte fungerar riktigt*
- Koppla från apparaten om den skadats (fall, skada, osv.)*.

* kontakta omedelbart vår eftermarknadsservice

VAKSAMHET/BARN:

- Placera apparaten och dess elektriska sladdutom räckhåll för barn.
- Stäng alltid locket på skålen (risk för skärsår med bladen).
- Apparaten får inte rengöras av barn.
- Apparaten får inte underhållas av barn.
- Låt inte barn leka med apparaten.

Vi tackar dig för att du valt vår unika högeffektiva apparat. BABYCOOK® har konstruerats specifikt för att en hälsosam, enkel och snabb förberedelse av måltider för bebisar. BABYCOOK® tillreder, värmer och tinar mat med ånga vilket bevarar deras vitaminer och garanterar en perfekt blandning.

ANVÄNDNING

- När apparaten används för första gången, kör en tillagningscykel utan mat med på vattennivå 3. Skölj sedan skålen och tvätta tillbehören i varmvatten.
- Tvätta noggrant händerna innan du hanterar produkter och mat för bebisar.

⚠ VARNING

- Använd alltid apparaten på en fast och plan yta.
- Ställ inte apparaten nära en värmekälla, spishåll osv.
- Bär inte apparaten med hjälp av skålens handtag.
- Lansera inte tillagningscykeln utan vatten i behållaren.
- Ställ aldrig skålen « **i** » till BABYCOOK® i mikrovågsugnen.

TILLAGNINGSCYKEL

1. Lås upp armen till skålen och uppvärmningsbehållaren bild 1
2. Skär maten i tärningar på ungefär 1cm x 1cm och lägg dem i korgen. För att garantera en jämn tillagning rekommenderas det att inte överhetta korgen. bild 2
3. På skålen finns en skala från 1 till 3. Den här skalan gör att du kan mäta vattnet som ska fyllas på i uppvärmningsbehållaren och fastställer koktiden. Se tillagningsguiden (p42). Dosera vattnet med behållaren enligt receptet utan att lägga till tillsatser (salt, socker osv.) bild 3.
4. Håll vatten i behållaren. Bild 4
5. Placera korgen i skålen och se till att fliken på korgen placeras i pipen på behållaren. Bild 5
6. Lås behållaren på apparaten, bild 6 och 7
7. Kontrollera att packningen för « **g** » inte är tilltäppt utsläpp av ånga
8. Stäng skålens lock och tryck med kraft på armen. Bild 8
9. Koppla apparaten till ett uttag på. Du hör en ljudsignal, logon BÉABA® och reglaget blinkar en gång. Bild 9
10. Tryck på knappen (↵) för att starta tillagningscykeln. Bild 10 Apparaten aktiverar en ljudsignal, logon BÉABA® och ångsymbolen tänds.
11. Efter tillagningen hörs 3 ljudsignaler och logon BÉABA® släcks, bild 11, ångsymbolen på knappen blinkar tills knappen trycks ner igen för att avsluta cykeln. Bild 12

12. ⚠ **VARNING, RISK FÖR BRÄNNSKADA**, tför att öppna skålen efter tillagningen, tryck på knappen på armsatsen och vidrör inte locket som är varmt. Bild 13
13. Torka av locket invändigt för att undvika att kondenserat vatten faller ner i behållaren.
14. Ta ut korgen med hjälp av spateln. Bild 14
15. Spara skyn som samlats på botten av skålen för att använda den till tillredningen eller för att underlätta blandningen.

***BABYCOOK® PLUS:** Det går att tillaga i båda bunkarna samtidigt. Tänk på att fylla den högra behållaren om du använder den högra bunkan samt att fylla den vänstra behållaren om du använder den vänstra bunkan.*

Förhindra att båda låsningsarmarna öppnas samtidigt.

Koppla in apparaten och tryck på knappens högra ångsymbol om du använder den högra bunkan, och på den vänstra symbolen om du använder bunkan till vänster.

REKOMMENDATIONER

- Stoppa inte tillagningen som pågår för att undvika att vatten blir kvar i behållaren.
- Håll endast rent dricksvatten utan matrester och dylikt.
- Kontrollera alltid temperaturen på maten innan du serverar.
- Det rekommenderas att du inte värmer maten under en för lång tid

BLANDNINGSCYKEL

1. Kontrollera att bladet installerats riktigt i botten på skålen med packningen och muttern.
2. Efter en kontroll av tillagningen, håll maten i korgen till skålen Bild 15. Beroende på konsistensen som du vill ha, lägg till lite sky innan du startar tillagningscykeln.
3. Sätt på mixerlocket på skålen, bild 16.
4. Stäng skålens lock och tryck med kraft på armsatsen, bild 17.
5. Koppla apparaten och vrid knappen (↻) till höger i tryck om högst 10 sekunder tills du fått den jämna konsistens som du vill ha. Bild 18
6. Öppna armsatsen och avlägsna mixerlocket med hjälp av spateln, bild 19 och 20.
7. Blanda tillredningen med spateln och undvik att vidröra bladen. Vrid mixerknappen igen om det behövs. bild 21

***BABYCOOK® PLUS:** Mixning sker endast på apparatens högersida, med en av de 2 bunkarna.*

UPPVÄRMNING OCH TINING

- Maten som ska värmas upp eller tinas ska först läggas i en behållare utan lock i korgen. Behållaren får inte hindra ångans utlopp « **g** »
- Dosera 1 till 3 mått vatten beroende på mängden som ska värmas upp och fortsatt sedan med tillagningscykeln.
- När signalen hörs vid cykelns slut, ta ut behållaren med hjälp av en grytlapp eller trasa **⚠ VARNING** återstående vatten är mycket varmt efter tillagningen. Rör om innehållet med spateln Béaba för att uppnå en jämn temperatur.

OBS! Även om det rekommenderas att tillaga färska grönsaker och frukter som ger det bästa vitamintillskottet, är det absolut möjligt att tillaga frysta grönsaker och frukter som tinats upp direkt i skålen BABYCOOK® Solo eller i kylskåpet (låt aldrig maten tina upp i omgivningstemperatur).

RENGÖRING OCH UNDERHÅLL

- Koppla alltid från apparaten innan den ska rengöras.
- Det rekommenderas att tvätta borttagbara delar för hand: skålen, korgen, spateln, mixerlocket, skålens lock, packningar, kniven... De här delarna kan även tvättas i diskmaskin. En längre tvättning i diskmaskin kan leda till att delarna snabbare slits ut.
- För att göra rent kniven och tätningen, följ nedmonterings- och monteringsinstruktionerna:

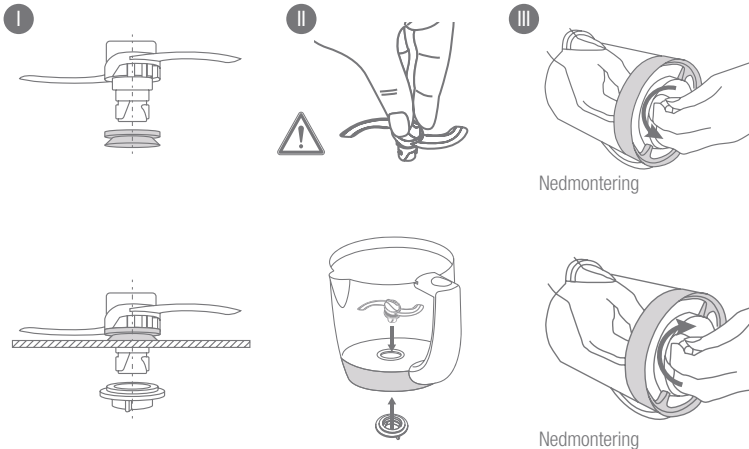

- För att montera ner locket och dess packning:

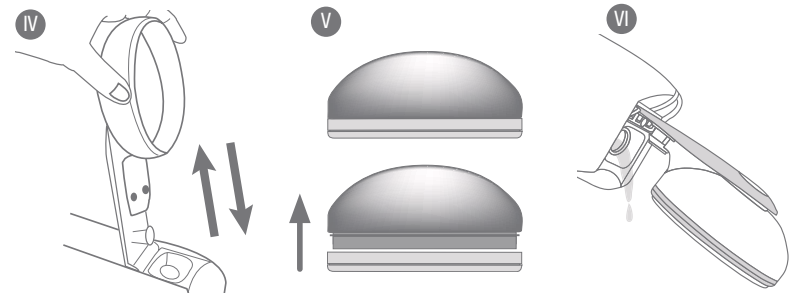

- Gör rent själva apparaten med en fuktig svamp och diskmedel.

AVKALKNING

Apparaten är utrustad med en cykelräknare som anger när avkalkningen ska göras (50 cykler).

- När ångknappen (☺) på apparaten blir röd måste behållaren avkalkas.
 - Använd endast vinäger för livsmedelsbruk eller en produkt från BEABA för Babycook.
 - Använd aldrig ett kemiskt avkalkningsmedel eller avkalkningsmedel för kaffemaskiner i behållaren.
1. Koppla från apparaten. Avkalkningen görs kall utan någon värmecykel.
 2. Håll en blandning av 110 ml vatten och 110 ml vinäger eller en produkt från BEABA för Babycook i behållaren.
 3. Låt verka under natten med locket öppet.
 4. Avlägsna locket för armen, (bild IV).
 5. Töm innehållet i behållaren genom att vända på produkten (bild V)
 6. Skölj behållaren med rent vatten minst 2 gånger. Töm innehållet mellan varje gång.
 7. Sätt tillbaka locket och tryck med kraft på armen (bild VI)
 8. Starta en värmecykel med rent vatten i behållaren (nivå 1 = 100 ml) utan mat. Knappen för ångkokning tänds fortfarande röd.
 9. För att initiera om apparaten, håll vatten i behållaren (nivå 1) och starta en andra värmecykel genom att hålla ner ångknappen några sekunder. Ångknappen lyser nu vit.
 10. Spola behållaren riktigt med rent vatten innan den används igen.
 11. Beroende på vattnets beskaffenhet kanske apparaten måste avkalkas innan det förutsedda antalet gånger. Se tabellen (frågor/svar).
 12. Du kan även installera om Babycook utan någon avkalkning. Vi rekommenderar däremot att den utförs eftersom det förlänger apparatens livslängd.

TEKNISK INFORMATION

Spänning/effekt: Se märkskylten som sitter under apparaten.

Användningstemperatur: 10 till 40 °C.

FRÅGOR/SVAR

En uppdaterad tabell finns på webbplatsen BÉABA

Apparaten fungerar inte	<ul style="list-style-type: none"> • Se till att apparaten kopplats riktigt till elnätet. • Kontrollera att skålen sitter riktigt fast på basen och att lockets arm har låsts.
Skålen läcker	<ul style="list-style-type: none"> • Kontrollera att lockets tätning sitter riktigt (se avsnittet om placering av packningen på locket) • Kontrollera att locket kopplats riktigt på armsatsen. • Kontrollera att korgen placerats riktigt i skålen. • Kontrollera monteringen av packningen på kniven (se avsnittet Underhåll på sidan 41) • Kontrollera tillståndet på packningen för kniven och byt om det behövs. • Kontrollera att muttern monterats i rätt riktning (se bild på sidan 41).
Mina frukter och grönsaker är inte klara vid cykelslutet	<ul style="list-style-type: none"> • Det finns inget vatten i behållaren: <ul style="list-style-type: none"> - Det finns för lite vatten i behållaren från början. Fyll på behållaren igen med 100 ml vatten och starta om cykeln. - Värmen minskar: starta en eller flera avkalkningscykler • Det finns kvar vatten i behållaren: tillagningscykeln avbryts: <ul style="list-style-type: none"> - Starta om en cykel och se till att lockets arm samt skålen har låsts riktigt. - Kontakta i annat fall eftermarknadsavdelningen.
Babycook piper i början av värmecykeln	<ul style="list-style-type: none"> • Ångkretsen kan vara igensatt. • Stanna omedelbart cykeln och tryck på knappen (↵). • Öppna inte locket och vänta tills apparaten inte skapar någon ånga, tills det slutar att pipa (ungefär 10 min). • Lås upp armen på Babycook. • Kontrollera att hålet på skålens lock a och packningen g inte är igensatta. • Åtgärda om det är fallet.

MATLAGNINGSGUIDE

Livsmedel	Antal vattendoser			
	1	2	3	
	100 ml	150 ml	200 ml	
Grönsaker Potatis*	För uppvärmingen		•	
Morötter*			•	
Rovor*			•	
Gröna bönor		•		
Zucchini			•	
Purjolök			•	
Ärtor			•	
Squash			•	
Blomkål			•	
Rött kött			•	
Vitt kött			•	
Fisk			•	
Frukt Äpplen		•		
Päron		•		
Jordgubbar		•		
Mandariner		•		
Ananas			•	
Tillagningstid **		ung. 12 min	ung. 17 min	ung. 21 min

* I små tärningar 1 cm x 1 cm.

** Ungefärliga tillagningstider för en full korg på 300 gr.

BABYCOOK® SOLO

- a Avtakbart lokk til kannen
- b Pakning til lokket
- c Låsearm
- d Knapp for å låse opp armen
- e Varmesikkert område
- f Varmetank
- g Pakning/damputgang
- h Av/på-knapp
 - ⇒ koking
 - ⇒ miksing
- i Kanne
- j Kurv til koking/oppvarming
- k Spatel
- l Lokk til miksing/smoothiefilter
- m Miksekniv
- n Mutter til kniv
- o Pakning til kniv
- p Strømledning
- q Oppbevaring til spatel

BABYCOOK® DUO

- a Avtakbart lokk til kannen x2
- b Pakning til lokket x2
- c Låsearm x2
- d Knapp for å låse opp armen x2
- e Varmesikkert område x2
- f Varmetank x2
- g Pakning/damputgang x2
- h Av/på-knapp
 - ⇒ koking
 - ⇒ miksing
- i Kanne x2
- j Kurv til koking/oppvarming x2
- k Spatel
- l Lokk til miksing/smoothiefilter x2
- m Miksekniv x2
- n Mutter til kniv x2
- o Pakning til kniv x2
- p Strømledning
- q Oppbevaring til spatel

NO

LES INSTRUKSJONENE I DENNE ANVISNINGEN NØYE FØR APPARATET TAS I BRUK FOR FØRSTE GANG

SIKKERHETSÅD / VIKTIG:

- Feilbruk av apparatet kan føre til at du skader deg: følg instruksjonene i denne anvisningen nøye.
- **FORSIKTIG, FORBRENNINGSRISIKO** – Dette apparatet slipper ut svært varm damp (100 °C/212 °F) som koker matvarene.
- Vær forsiktig hvis varm væske helles i apparatet da brennhet damp kan sprute ut igjen.
- Du må ikke komme nær apparatet mens det koker.
- Du må ikke åpne lokket så lenge matvarene koker (fare for varm vannsprut).
- **FORSIKTIG, SKARPE KNIVER** – Knivbladene (m) er ekstremt skarpe.
- Følg nøye instruksjonene for å demontere bladene (vedlikehold).
- Vær forsiktig når du tømmer kannen.
- Hvis strømledningen er skadet, må den byttes ut av produsenten, dennes kundeservice eller personer med tilsvarende faglige kompetanse for å unngå risiko.

BRUK:

- Dette apparatet skal ikke brukes av barn
- Dette apparatet kan brukes av personer med reduserte fysiske, sensoriske eller mentale evner, eller personer uten erfaring eller kunnskap dersom de holdes under korrekt tilsyn eller hvis de har forstått instruksjonene for å bruke apparatet på en sikker måte samt risikoen dette innebærer.
- Apparatet er ment for bruk i hjemmet og lignende steder: personalkjøkken på butikker, kontorer, andre arbeidssteder, gårdsbruk, av kunder på hotell, motell og andre overnattingssteder, bed and breakfast og tilsvarende.

ELEKTRISK TILKOBLING:

- Apparatet må aldri dypes ned i vann
- Apparatet må frakobles strøm før montering, demontering eller rengjøring
- Apparatet må frakobles strøm hvis du lar det stå uten tilsyn
- Apparatet må ikke brukes hvis strømledningen er skadet*
- Apparatet må frakobles strøm hvis det ikke fungerer riktig*
- Apparatet må frakobles strøm hvis det har blitt skadet (fall, skader ...)*

* Kontakt umiddelbart kundeservice

TILSYN / BARN:

- Apparatet og dens elektriske ledningen må oppbevares utilgjengelig for barn
- Lokket til kannen må alltid være lukket (du kan risikere å skjære deg)
- Apparatet må ikke rengjøres av et barn
- Apparatet må ikke vedlikeholdes av et barn
- Du må ikke la et barn leke med apparatet.

Takk for at du kjøpte dette apparatet som har unike egenskaper. BABYCOOK® er utformet spesielt for å tilberede sunn mat til barnet ditt, enkelt og raskt. BABYCOOK® koker, varmer og tiner opp matvarer med damp slik at vitaminene bevares og miksingene blir perfekte.

BRUKSANVISNING

- Første gang apparatet brukes må du starte en kokesyklus uten matvarer med vann på nivå 3, deretter skyller du kannen og tilbehørsdelene med varmt vann.
- Pass på å vaske hendene godt før du håndterer produktene og matvarene til barnet ditt.

⚠ FORSIKTIG

- Apparatet må alltid stå på en jevn og solid overflate.
- Apparatet må ikke plasseres nær en varmekilde, komfyr ...
- Apparatet må ikke flyttes ved å holde i kannens håndtak.
- Du må ikke starte en kokesyklus uten vann i kannen.
- Kannen « **i** » fra BABYCOOK® må ikke settes i mikrobølgeovnen.

KOKESYKLUS

1. Løsne armen for å få tilgang til kannen og varmetanken. Fig 1
2. Kutt matvarene i terninger på ca. 1 cm x 1 cm og sett dem i kurven. Det anbefales å ikke fylle kurven for full ellers kokes ikke alle matvarene like godt. Fig 2
3. Kannen har nivåmerker fra 1 til 3. Merkene brukes til å bruke riktig mengde vann i varmetanken, og bestemme koketiden. Se kokeveiledningen (s.46). Bruk kannen til å fylle på vann avhengig av oppskriften. Ikke legg til tilsetninger (salt, sukker ...). Fig 3
4. Hell vannet i tanken. Fig 4
5. Sett kurven i kannen. Sørg for at utstikkeren på kurven sitter i tuten på kannen. Fig 5
6. Fest kannen på apparatet. Fig 6 og 7
7. Sjekk at pakningen ved damputgangen « **g** » ikke er tettet igjen.
8. Lukk lokket til kannen ved å trykke hardt på armen. Fig 8
9. Koble apparatet til en -kontakt. Du hører en pipetone, og BÉABA®-logoen og av/på-knappen blinker 1 gang. Fig 9
10. Trykk på knappen (>) for å starte kokesyklusen. Fig 10. Apparatet piper 1 gang, BÉABA®-logoen og dampsymbolet lyser.
11. Ved slutten av kokingen piper apparatet 3 ganger og BÉABA®-logoen slukkes. Fig 11. Dampsymbolet på knappen blinker inntil syklusen avsluttes ved at du trykker på nytt på knappen. Fig 12

12. ⚠ **FORSIKTIG, FORBRENNINGSRISIKO** Trykk på knappen på armen for å åpne kannen etter kokingen. Unngå å berøre lokket som er varmt. Fig 13
13. Tørk insiden av lokket for å unngå at kondensvann faller ned i tanken.
14. Ta ut kurven ved hjelp av spatelen. Fig 14
15. Hvis du vil, kan du ta vare på kokevannet nederst i kannen for å blande det med maten slik at den blir enklere å mikse.

BABYCOOK® PLUS: Begge kanner kan brukes til koking samtidig. Husk å fylle høyre tank hvis du bruker høyre kanne, og venstre tank hvis du bruker venstre kanne.

Unngå å åpne de 2 låsearmene samtidig.

Koble til apparatet og trykk på høyre dampsymbol på knappen hvis du bruker høyre kanne, og venstre dampsymbol hvis du bruker venstre kanne.

ANBEFALINGER

- Kokesyklusen må ikke stoppes mens den pågår for å unngå at vannet står i varmetanken.
- Bruk kun rent drikkevann uten matrester eller annet.
- Sjekk alltid temperaturen på matvarene før de serveres.
- Det anbefales å ikke varme mat for lenge.

MIKSESYKLUS

1. Sjekk at knivbladet er riktig montert i bunnen av kannen med pakningen og mutteren.
2. Etter å ha kontrollert at matvarene er kokt, overfør dem fra kurven til kannen. Fig 15. Avhengig av ønsket konsistens, tilsett litt kokevann før du starter syklusen.
3. Sett mikselokket på kannen. Fig 16
4. Lukk lokket over kannen ved å trykke hardt på armen. Fig 17
5. Koble til apparatet og vri knappen (∞) til høyre i impulser på maks. 10 sekunder, inntil matvarene har ønsket konsistens. Fig 18
6. Åpne armen og ta ut mikselokket ved hjelp av spatelen. Fig 19 og 20
7. Bland matvarene med spatelen, unngå å berøre knivbladene. Gi blandingen en ny mikseimpuls om nødvendig. Fig 21

BABYCOOK® PLUS: Blandingsfunksjonen er kun tilgjengelig på apparatets høyre side, med den ene eller andre av de 2 kannene.

OPPVARMING og OPPTING

- Matvarer som varmes eller tines opp, må på forhånd settes i en hensiktsmessig beholder uten lokk i kokekurven. Beholderen må ikke hindre damputgangen « g »
- Fyll opp med vann til nivå 1 til 3 avhengig av mengden som varmes opp, og fortsett som for kokesyklusen.
- Ta ut beholderen ved hjelp av en klut når pipetonen lyder ved slutten av syklusen (⚠ **FORSIKTIG** restvannet er svært varmt ved slutten av syklusen) og bland matvarene med spatelen fra Béaba slik at temperaturen blir jevn.

MERK: Selv om det alltid er best å bruke ferske grønnsaker og frukt som inneholder alle vitaminene, er det fullt mulig å koke frosne grønnsaker og frukt som på forhånd har tint opp rett i kannen BABYCOOK Solo eller i kjøleskapet (matvarer skal aldri tines opp i romtemperatur).

RENGJØRING OG VEDLIKEHOLD

- Apparatet må alltid frakobles strøm før det rengjøres.
- Det anbefales å vaske de demonterbare delene for hånd: kanne, kurv, spatel, mikselokk, lokk, pakninger, kniv ... Disse delene kan også vaskes i oppvaskmaskin. Men mange vask i oppvaskmaskin kan slite på delene.
- Følg instruksjonene nedenfor for å demontere og reparere kniven og pakningen:

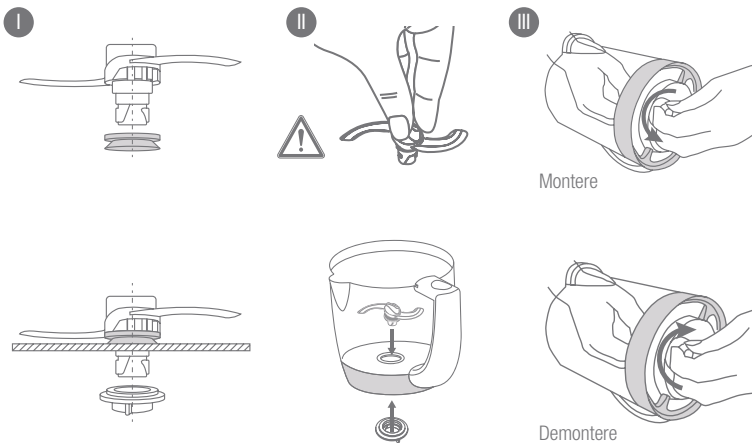

Montere

Demontere

- Slik demonterer du lokket og pakningen til lokket:

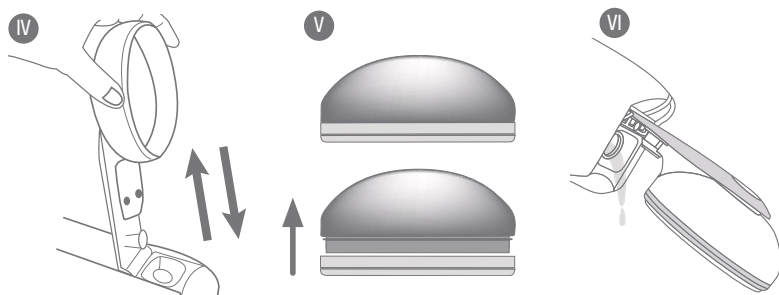

- Rengjør utsiden på apparatet med en fuktig klut.

AVKALKING

Apparatet er utstyrt med en syklusteller som angir når du bør avkalke det (50 sykluser).

- Når dampknappen (>) på apparatet blir rød, må du avkalke tanken.
 - Bruk kun mateddik eller vedlikeholdsproduktet fra BEABA for Babycook.
 - Bruk aldri kjemiske avkalkingsmidler eller avkalker for kaffemaskiner i tanken.
1. Frakoble apparatet fra strøm, avkalkingen foregår kaldt uten varmesyklus.
 2. Ha en blanding med 110 ml vann og 110 ml eddik eller vedlikeholdsprodukt fra BEABA for Babycook i tanken.
 3. La det stå natten over med åpent lokk.
 4. Ta lokket av armen (Fig IV)
 5. Tøm innholdet i tanken ved å snu apparatet opp ned (Fig. VI)
 6. Skyll tanken med rent vann minst 2 ganger, og tøm ut innholdet mellom hver gang.
 7. Sett tilbake lokket ved å kneppe det hardt på armen (Fig. IV)
 8. Start 1 varmesyklus med rent vann i tanken (nivå 1 = 100 ml) uten matvarer. Dampknappen vil fortsatt lyse rød.
 9. For å nullstille apparatet må du fylle på vann i tanken (nivå 1) og starte en ny varmesyklus ved å holde ned dampknappen noen sekunder. Dampknappen blir da hvit.
 10. Skyll kannen godt med rent vann før den brukes på nytt.
 11. Avhengig av vannkvaliteten fra springen, kan du være nødt til å avkalke apparatet før nedteilingen av syklusene. Se tabell (spørsmål/svar).
 12. Du kan også nullstille Babycook uten å avkalke apparatet. Men vi anbefaler at du gjør det ettersom det forlenger apparatets levetid.

TEKNISK INFORMASJON

Spenning/effekt: Se merkeskiltet under apparatet.

Brukstemperatur: 10 til 40 °C.

SPØRSMÅL/SVAR

Du finner en oppdatert og detaljert tabell på nettstedet til BEABA.

Apparatet fungerer ikke	<ul style="list-style-type: none"> • Sørg for at apparatet er koblet til en -kontakt • Kontroller at kannen er festet på sokkelen og at lokkets arm er låst.
Kannen lekker	<ul style="list-style-type: none"> • Kontroller at pakningen til lokket sitter riktig (se avsnittet om hvordan pakningen skal settes på) • Kontroller at lokket er riktig satt på låsearmen • Kontroller at kurven er riktig plassert i kannen • Kontroller at pakningen er riktig satt på kniven (se avsnittet Vedlikehold på side 45) • Kontroller tilstanden til knivens pakning og bytt den ut om nødvendig • Kontroller at mutteren er montert riktig vei (se figur side 45)
Frukten og grønnsakene er ikke kokt ved slutten av syklusen	<ul style="list-style-type: none"> • Det er ikke mer vann igjen i tanken: <ul style="list-style-type: none"> - Det var ikke nok vann til å begynne med. Fyll på 100 ml vann i tanken og start syklusen på nytt. - Apparatet varmer ikke like godt lenger: start en eller flere avkalkingscykluser. • Det er vann igjen i tanken: kokesyklusen ble avbrutt: <ul style="list-style-type: none"> - Start en ny syklus og sørg for at lokkarmen og kannen er godt festet - Kontakt ellers kundeservice
Babycook lager en plystrelyd i begynnelsen av varmesyklusen	<ul style="list-style-type: none"> • Dampkretsen er kanskje tilstoppet • Stopp syklusen straks ved å trykke på knappen (≡). • Ikke åpne lokket, vent til apparatet ikke produserer mer damp, og at plystrelyden har sluttet (ca. 10 min.) • Lås opp armen til Babycook • Kontroller at hullet i lokket på kannen a og pakningen g ikke er tilstoppet • Ellers, rens hullet

KOKEVEILEDNING

Matvarer	Antall doser vann		
	1	2	3
	100 ml	150 ml	200 ml
Grønnsaker Poteter*	For oppvarming		•
Guilrotter*			•
Kålrot*			•
Brekkbønner		•	
Squash			•
Purreløk			•
Erter			•
Gresskar			•
Blomkål			•
Kjøtt Rødt kjøtt			•
Hvitt kjøtt			•
Fisk			•
Frukt Epler		•	
Pærer		•	
Jordbær		•	
Mandariner	•		
Ananas		•	
Koketid**	ca. 12 min	ca. 17 min	ca. 21 min

* Skåret i små terninger på 1 cm x 1 cm.

** Omtrentlig koketid for en kurv på 300 gr.

BABYCOOK®

SOLO

- a Avtakbart lokk til kannen
- b Pakning til lokket
- c Låsearm
- d Knapp for å låse opp armen
- e Varmesikkert område
- f Varmetank
- g Pakning/damputgang
- h Av/på-knapp
 - ⇒ koking
 - ⇒ miksing
- i Kanne
- j Kurv til koking/oppvarming
- k Spatel
- l Lokk til miksing/smoothiefilter
- m Miksekniv
- n Mutter til kniv
- o Pakning til kniv
- p Strømledning
- q Oppbevaring til spatel

BABYCOOK®

DUO

- a Avtakbart lokk til kannen x2
- b Pakning til lokket x2
- c Låsearm x2
- d Knapp for å låse opp armen x2
- e Varmesikkert område x2
- f Varmetank x2
- g Pakning/damputgang x2
- h Av/på-knapp
 - ⇒ koking
 - ⇒ miksing
- i Kanne x2
- j Kurv til koking/oppvarming x2
- k Spatel
- l Lokk til miksing/smoothiefilter x2
- m Miksekniv x2
- n Mutter til kniv x2
- o Pakning til kniv x2
- p Strømledning
- q Oppbevaring til spatel

DK

INSTRUKTIONERNE I DENNE VEJLEDNING SKAL LÆSES OMHYGGELIGT FØR IBRUGTAGNING AF APPARATET

SIKKERHEDSREGLER / ADVARSEL:

- Forkert brug af apparatet kan medføre risiko for personskader: Overhold derfor nøje anvisningerne i denne brugsanvisning.
- **ADVARSEL, RISIKO FOR FORBRÆNDING** - Dette apparat udvikler meget varm vanddamp (100 °C/212 °F) under kogningen af maden.
- Gå ikke for tæt på apparatet under kogningen.
- Så længe tilberedningen ikke er afsluttet, må låget ikke åbnes (risiko for sprøjt af varmt vand).
- **ADVARSEL, RISIKO FOR SKÆRING** - Knivens blade (m) er meget skarpe.
- Overhold nøje anvisningerne for afmontering af knivens blade (vedligeholdelse)
- Vær forsigtig, når kanden tømmes.
- Hvis ledningen er beskadiget, skal den skiftes af producenten, af producentens kundeservice eller af en person med lignende kvalifikationer for at undgå fare.

ANVENDELSE:

- Dette apparat må ikke anvendes af børn
- Dette apparat kan anvendes af personer med nedsatte fysisk, følelsmæssig og mental kapacitet eller uden erfaring eller kendskab, hvis de bliver korrekt overvåget, eller hvis de har modtaget instruktioner i brug af apparatet i fuld sikkerhed, og hvis de potentielle risici er blevet forklaret og forstået.
- Dette apparat er beregnet til at blive brugt i hjemmet og lign. steder, såsom: i aflukket køkkenkrog forbeholdt personalet i butikker, på kontorer og andre erhvervsomgivelser, til brug af gæsterne på hoteller, moteller og andre omgivelser af boligmæssig karakter, omgivelser, såsom Bed and breakfast.

ELEKTRISK TILSLUTNING:

- Apparatet må aldrig neddyppes i vand.
- Apparatet skal frakobles el-nettet før hver samling, adskillelse eller rengøring.
- Apparatet skal frakobles el-nettet, hvis det efterlades uovervåget
- Apparatet må ikke anvendes, hvis strømforsyningskablet er beskadiget*.
- Apparatet skal frakobles, hvis det ikke fungerer korrekt*
- Apparatet skal frakobles, hvis det er blevet beskadiget (fald, brud, ...)*.

* kontakt straks eftersalgsservicen

VÆR ÅRVÅGEN/PAS PÅ BØRNENE:

- Apparatet og dens elektriske ledning skal placeres uden for børns rækkevidde.
- Lågen på kanden skal altid lukkes (risiko for at skære sig på knivene).
- Apparatet må ikke rengøres af et barn.
- Apparatets vedligeholdelse må ikke udføres af et barn.
- Børn må ikke lege med apparatet. Du må ikke la et barn lege med apparatet.

Til lykke med dit nye apparat: Du har anskaffet dig et apparat med unik ydelse. BABYCOOK® er specielt fremstillet til at tilberede sunde måltider til baby på enkel og hurtig måde. BABYCOOK® koger, opvarmer og optør maden ved brug af damp, der bevarer vitaminerne og sikrer en perfekt blanding.

BRUGSANVISNING

- Inden første ibrugtagning startes en kogecyklus uden mad med vand til niveau 3, derefter skylles kanden, og tilbehøret vaskes i varmt vand.
- Vask hænder, før du håndterer produkter og mad til babyen.

⚠ ADVARSEL

- Apparatet må altid stå på en jevn og solid overflade.
- Apparatet må ikke plasseres nær en varmekilde, komfyr ...
- Apparatet må ikke flyttes ved å holde i kannens håndtak.
- En kogecyklus må ikke startes, uden at der er vand i kanden.
- Babycook kanden «  » tåler ikke mikroovn.

KOGECYKLUS

1. Armen oplåses for at få adgang til kanden og varmekarret. Fig 1
2. Skær maden i tern på ca. 1 cm x 1 cm, og læg dem i kurven. For at sikre en ensartet kogning, anbefales det , at kurven ikke overfyldes. Fig 2
3. Kanden er inddelt i niveauer afmærket med tallene fra 1 til 3. Med disse niveauer er det muligt at dosere vandmængden, der skal i varmekarret og at bestemme kogetiden. Se kogevejledningen (p50). Dosér vandet ved brug af kanden i forhold til den valgte opskrift uden at tilføje yderligere tilsætning (salt, sukker...) Fig 3
4. Hæld vandet i karret. Fig 4
5. Sæt kurven i kanden, og pas på, at kurvens pal placeres i kandens hældenæb. Fig 5
6. Kanden låses fast på apparatet Fig 6 og 7
7. Kontrollér, at pakningen til dampudslippet «  » ikke er tilstoppet.
8. Kandens låg kugges ved at trykke fast på armen. Fig 8
9. Apparatet sluttes til et -stik. Der udenses et bip, logoet BÉABA® og betjeningsknappen blinker 1 gang . Fig 9
10. Tryk på knappen) for at starte kogecyklus. Fig 10. Apparatet bipper 1 gang, logoet BÉABA® og dampsymbolet tænder.
11. Ved slutningen af kogetiden bipper apparatet 3 gange og logoet BÉABA® slukker fig 11, symbolet for damp på knappen blinker indtil cyklusen standses, hvilket gøres ved at trykke på knappen. Fig 12.

12. ⚠ **ADVARSEL RISIKO FOR FORBRÆNDING** kanden åbnes efter kogningen ved at trykke på knappen på armen. Undgå at berøre låget, da det er varmt. Fig 13
13. Låget aftørres indvendigt for at forhindre, at kondensvand falder ned i karret.
14. Kurven tages ud ved brug af spartlen. Fig 14
15. Du kan, hvis det ønskes, bruge kogevandet i bunden af kanden til at blande i tilberedningen eller gøre blandingen lettere.

BABYCOOK® PLUS: Husk at fylde højre skål op, hvis du bruger højre skål og husk at fylde venstre skål op, hvis du bruger venstre skål.

Undgå åbning af de 2 låsearme på samme tid.

Tilslut apparatet og tryk på knappens højre dampsymbol, hvis du bruger højre skål eller tryk på knappens venstre dampsymbol, hvis du bruger venstre skål.

ANBEFALINGER

- Du må ikke standse kogecyklussen, der er i gang, da det vil efterlade vand i varmekarret.
- Der må kun tilsættes rent drikkevand uden madrester eller andet.
- Du skal altid kontrollere temperaturen på maden, inden den gives til baby.
- Det anbefales, at maden ikke varmes for længe.

MIXERCYKLUS

1. Kontrollér, at kniven er korrekt installeret i bunden af kanden med pakningen og møtrikken.
2. Når kontrol af kogningen er udført, hældes maden i kurven i kanden Fig 15. Alt efter hvilken konsistens, der ønskes, kan der tilføjes kogevand, før cyklusen startes.
3. Mixerlåget lægges på kanden Fig 16
4. Kandelåget lukkes ved at trykke fast på armen Fig 17
5. Apparatet tilsluttes, og der drejes til højre på knappen (☁) i en varighed på maks. 10 sekunder, indtil den ønskede konsistens er opnået. Fig 18
1. Armen åbnes og mixerlåget tages ud ved brug af spartlen fig 19, fig 20
1. Tilberedningen blandes med spartlen, idet du passer på, at knivene ikke berøres, og en enkelt miixing kan gentages, hvis der er behov for det. fig 21

BABYCOOK® PLUS: Blendning foretages kun i apparatets højre side, med én af de 2 skåle.

OPVARMNING og OPTØNING

- Maden, der skal opvarmes eller optøs, skal forinden lægges i en passende beholder uden låg i kogekurven. Beholderen må ikke forhindre, at dampen «  » kan komme ud.

- Dosér vand fra niveau 1 til 3 alt efter varmekvantiteten, og fortsæt som for kogecyklussen.
- Når lydsignalet lyder ved slutningen af cyklussen, tages beholderen ud ved brug af en grydelap  **ADVARSEL** det resterende vand er meget varmt ved slutningen af kogningen), og rør i indholdet med Béaba-spertlen for at opnå en ensartet temperatur.

BEMÆRKNING: Selv om det altid er at foretrække at anvende friske frugter og grøntsager, som har et optimalt indhold af vitaminer, så er det dog også muligt at koge grøntsager og frugt, der har været frosset, når de først er optøet direkte i kanden i BABYCOOK® Solo eller i køleskabet (fødevarer må aldrig optøes ved stuetemperatur).

RENGØRING og VEDLIGEHOLDELSE

- Apparatet skal altid frakobles, før det rengøres.
- Det anbefales at vaske de aftagelige dele i hånden: Kande, kurv, spartel, mixerlåg, kniv ... Disse elementer kan også gå i opvaskemaskinen. Forlænget brug af opvaskemaskine kan dog fremkalde for tidlig ældning af elementerne.
- Følg instruktionerne for afmontering og montering for rengøring af kniven og dens pakning:

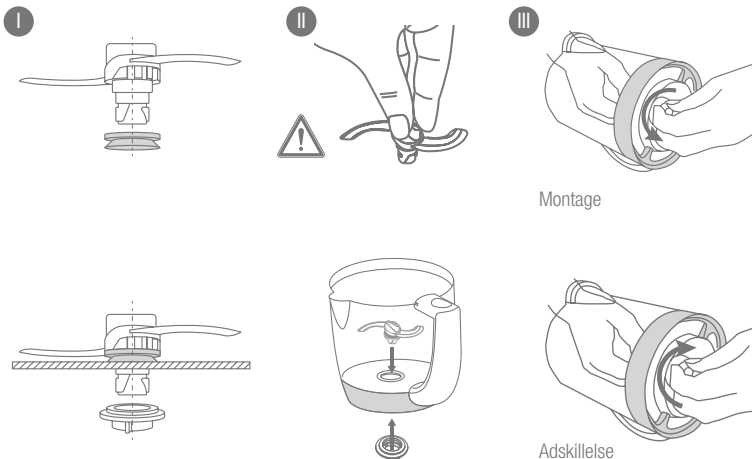

- Sådan adskilles låget og lågets pakning:

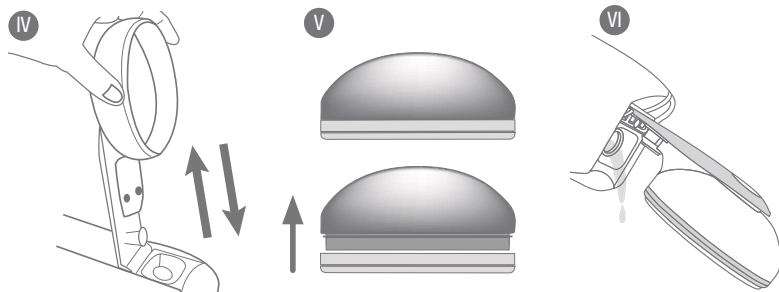

- Selve apparatet rengøres med en fugtig svamp med opvaskemiddel.

AFKALKNING

Apparatet har en cykustæller, som angiver, når det er tid til at afkalke produktet (50 cyklusser).

- Når dampknappen (☺) på apparatet bliver rød, er det nødvendigt at afkalke karret.
- Der må kun anvendes mædeddike eller BEABA vedligeholdelsesproduktet til Babycook.
- I karret må aldrig anvendes kemisk afkalkningsmiddel eller afkalkningsmiddel til kaffemaskine.

1. Apparatet frakobles, afkalkningen foregår uden opvarmning og uden varmecyklus.
2. En blanding af 110 ml vand og 110 ml husholdningseddike eller BEABA vedligeholdelsesprodukt for Babycook hældes i karret.
3. Lad det stå natten over med låget åbent.
4. Tag låget af armen (Fig IV)
5. Tøm indholdet ud af karret ved at vende produktet på hovedet (Fig. IV)
6. Skyl karret i rent vand mindst 2 gange, og udtøm det helt hver gang.
7. Sæt lågen på igen ved at trykke fast på armen (Fig. IV)
8. Start en varmecyklus med rent vand i karret (niveau 1 = 100 ml) uden mad. Knappen for dampkogning tænder igen i rødt.
9. For at gøre apparatet klar til brug, hældes der igen vand i karret (niveau 1), og endnu en varmecyklus startes ved at trykke på dampknappen og holde den nede et par sekunder. Dampknappen skifter til hvid igen..
10. Skyl kanden grundigt i rent vand før brug.
11. Det afhænger af kvaliteten af vandet i vandhanen, om det er nødvendigt at afkalke for apparatet angiver det. Se skemaet (spørgsmål/svar).
12. Du kan også nulstille Babycook uden at udføre afkalkning. Men vi anbefaler kraftigt, at der udføres en afkalkning, da det giver apparatet længere brugslivetid.

TEKNISKE OPLYSNINGER

Spænding/effekt: Se typepladen, der sidder under apparatet. Brugstemperatur: 10 til 40 °C.

SPØRGSMÅL/SVAR.

Der findes et opdateret og detaljeret skema på BÉABA's hjemmeside

Produktet fungerer ikke	<ul style="list-style-type: none"> • Kontrollér, at apparatet er sluttet til et elektrisk netværk med. • Kontrollér, at kanden er låst på baseenheden, og at lågarmen er korrekt låst.
Kanden er utæt	<ul style="list-style-type: none"> • Kontrollér, at lågets pakning er korrekt placeret (se afsnittet om påsætning af lågpakning) • Kontrollér, at låget er korrekt i indgreb på låsearmen • Kontrollér, at kurven er korrekt placeret i kanden • Kontrollér samlingen af pakningen på kniven (se afsnittet Vedligeholdelse side 49) • Kontrollér tilstanden af knivpakningen, og udskift den om nødvendigt. • Kontrollér, at møtrikken er monteret i rigtig retning (se ill. på side 49).
Mine frugter og grøntsager er ikke kogt ved afslutning af cyklussen	<ul style="list-style-type: none"> • Der er ikke mere vand i karret: <ul style="list-style-type: none"> - Der er for lidt vand fra starten. Påfyld karret igen med 100 ml vand, og genstart en cyklus. - Varmeydelsen er faldende: Udfør en eller flere afkalkningscykluser • Der er resterende vand i karret: Kogecyklussen er blevet afbrudt: <ul style="list-style-type: none"> - Genstart en cyklus, hvor du er sikker på, at lågarmen og kanden er korrekt låst. - Eller kontakt eftersalgsservicen
Babycook fløjter ved starten af varmecyklussen	<ul style="list-style-type: none"> • Dampkredsen kan være tilstoppet. • Cyklussen stoppes straks ved at trykke på knappen (≡). • Låget må ikke åbnes, og det afventes, at apparatet ikke mere frembringer damp, og at det ikke fløjter mere (ca. 10 mn). • Lås armen op på Babycook. • Kontrollér, at hullet i kandens låg a og pakning g • ikke er tilstoppet.

KOGEVEJLEDNING

Madvare	Antal doser af vand		
	1	2	3
	100 ml	150 ml	200 ml
Grøntsager Kartofler*	For opvarmning		•
Gulerødder*			•
Spiserøer*			•
Grønne bønner		•	
Squash			•
Porrer			•
Grønærter			•
Græskar			•
Blomkål			•
Rødt kød			•
Hvidt			•
Fisk			•
Frugter Æbler		•	
Pærer		•	
Jordbær		•	
Mandariner		•	
Ananas		•	
Kogetid **	ca. 12 min	ca. 17 min	ca. 21 min

* Skåret i små firkanter på 1 cm x 1 cm.

** Kogetiderne er omtrentlige for en fuld kurv med 300 gr.

BABYCOOK® SOLO

- a** Kiszedhető edény fedele
- b** Fedél tömitése
- c** Zárókar
- d** Gomb a kar lezárásához
- e** Nem felmelegedő zóna
- f** Melegítő tartály
- g** Tömités/ gőzkieresztő
- h** Beállító gomb
 - ⇒ Beállító gomb
 - ☞ főzés keverés
- i** Edény
- j** Főzőkosár/felmelegítés
- k** Spatula
- l** Keverőfedél/szűrő pépekhez
- m** Keverőkés
- n** Anyacsavar a késhez
- o** Zárógyűrű a késhez
- p** Elektromos vezeték
- q** Rendező spatula

BABYCOOK® DUO

- a** Kiszedhető edény fedele x2
- b** Fedél tömitése x2
- c** Zárókar x2
- d** Gomb a kar lezárásához x2
- e** Nem felmelegedő zóna x2
- f** Melegítő tartály x2
- g** Tömités/ gőzkieresztő x2
- h** Beállító gomb
 - ⇒ Beállító gomb
 - ☞ főzés keverés
- i** Edény x2
- j** Főzőkosár/felmelegítés x2
- k** Spatula
- l** Keverőfedél/szűrő pépekhez x2
- m** Keverőkés x2
- n** Anyacsavar a késhez x2
- o** Zárógyűrű a késhez x2
- p** Elektromos vezeték
- q** Rendező spatula

HU

KÉRJÜK, HASZNÁLAT ELŐTT OLVASSA EL FIGYELMESEN A KÉSZÜLÉK HASZNÁLATI UTASÍTÁSÁT

FONTOS BIZTONSÁGI / ELŐÍRÁSOK:

- A készülék helytelen használata égési sérülést okozhat: kérjük, szigorúan tartsa be a használati utasítás előírásait.
- **FIGYELEM, ÉGÉSI SÉRÜLÉS VESZÉLYE** - A készülék rendkívül forró gőzt állít elő (100°C/212°F) az étellek megfőzéséhez.
- Legyen óvatos, amikor forró vizet tölt a készülékbe, mert az egy hirtelen gőzfelszabadulás következtében kilövellhet.
- A főzési szakasz alatt ne menjen a készülék közelébe.
- Ne nyissa fel a készülék fedelét, amíg a főzési ciklus be nem fejeződött (forró víz lövellhet ki).
- **FIGYELEM, VÁGÁS VESZÉLYE** - A kés (m) pengéi rendkívül élesek.
- Szigorúan tartsa be a penge szétszerelésére vonatkozó utasításokat (karbantartás)
- Az edény üritésekor legyen óvatos
- Ha a tápkábel megsérül, a veszély elkerülése érdekében azt a gyártónak, a vevőszolgálatnak vagy hasonlóan képzett személynek kell kicserélnie.

HASZNÁLAT:

- Ez a készülék az nem használható gyermeknek
- A készüléket abban az esetben használhatják valamint csökkent fizikai, érzékszervi vagy mentális képességekkel rendelkező, illetve tapasztalataikban vagy ismeretekben korlátozott személyek, ha a használat megfelelő felügyelet mellett történik, illetve ha a készülék használatára vonatkozó utasításokat és az azzal járó veszélyeket megértették.
- A készüléket háztartásbéli vagy annak megfelelő használatra tervezték, például: üzletekben, irodákban, illetve egyéb munkahelyi környezetekben, gazdaságban a személyzet részére fenntartott konyhai sarokban, illetve szállodákban, motelekben és egyéb vendéglátó-, vendégszoba-jellegű környezetekben a vendégek használatára.

ELEKTROMOS VEZETÉK:

- Soha ne merítse vízbe a készüléket.
- Összeszerelés, szétszerelés vagy tisztítás előtt mindig kapcsolja ki a készüléket.
- Kapcsolja ki a készüléket, ha felügyelet nélkül hagyja.
- Ne használja a készüléket, ha a tápkábel sérült*.
- Kapcsolja ki a készüléket, ha az nem működik megfelelő módon*
- Kapcsolja ki a készüléket, ha az megsérült (leesett, összetört stb.)*.

*haladéktalanul lépjen kapcsolatba a vevőszolgálattal

FELÜGYELET/GYERMEKEK:

- Helyezze a készüléket és annak elektromos vezeték a gyermekektől távol.
- Zárja rá minden alkalommal az edényre a fedelet (a pengével megvághatja magukat).
- A készülék tisztítását nem végezheti gyermek.
- A készülék karbantartását nem végezheti gyermek.
- Ne hagyja, hogy a gyermek játsszon a készülékkel.

Köszönjük és egyben gratulálunk, hogy ezt a terméket választotta: az Ön által választott készülék teljesítménye egyedülálló. A BABYCOOK® készüléket speciálisan arra tervezték, hogy csecsemőjének az ételét egészségesen, egyszerűen és gyorsan elkészíthesse. A BABYCOOK® az ételt gőzben főzi, melegíti és kiolvasztja, ilyen módon megőrzi a bennük lévő vitamint, és tökéletes keveréket biztosít.

HASZNÁLAT

- Az első használat alkalmával indítson el egy főzési ciklust úgy, hogy a víz a 3. szinten van, anélkül, hogy ételt tenne bele, ezt követően öblítse el az edényt és mossa el a tartozékokat forró vízben.
- Mosson kezet alaposan, mielőtt a csecsemőjének szánt termékekhez és ételekhez nyúl.

⚠ FIGYELEM

- A készüléket mindig szilárd és vízszintes felületen használja.
- Ne helyezze a készüléket hőforrás, főzőlap stb. közelébe.
- Ne szállítsa a készüléket az edény fogójánál fogva.
- Ne indítson be főzési ciklust, ha nincs víz a tartályban.
- Ne tegye a BABYCOOK® « 1 » edényét a mikrohullámú sütőbe.

FŐZÉSI CIKLUS

1. Nyissa fel a kart, hogy hozzáférjen az edényhez és a melegítő tartályhoz. 1. ábra
2. Vágja az élelmiszert körülbelül 1 cm x 1 cm-es kockákra, és helyezze el őket a kosárban. Az egyenletes főzés érdekében nem javasolt a kosarat túlterhelni. 2. ábra
3. Az edény oldalán fokozatok olvashatók 1-től 3-ig. A fokozatok a melegítőtartályban lévő víz mennyiségét segítenek adagolni, és meghatározzák a főzési időt. Lásd a főzési útmutatót (54). Az edény segítségével adagolja a vizet a kiválasztott recept szerint. Ne adjon hozzá semmilyen adalékot (só, cukor stb.). 3. ábra
4. Öntse a vizet a tartályba. 4. ábra
5. Helyezze a kosarat az edénybe úgy, hogy a kosár nyelvét az edény öntő csőrébe helyezze. 5. ábra
6. Rögzítse az edényt a készülékre 6. és 7. ábra
7. Ellenőrizze, hogy a gőzkifújó nyílás tömítése « 9 » nincs elzáródva.
8. A kar erőteljes megnyomásával zárja le az edény fedelét. 8. ábra
9. Csatlakoztassa a készüléket-ös hálózatra. Rövid sípszó hangzik fel, a BÉABA® logó és az irányítógomb felvilágosul egyszer. 9. ábra
10. A főzőciklus elindításához nyomja meg a (↵) gombot. 10. ábra A készülék rövid sípszót hallat, a BÉABA® logó és a gőz jele kigyullad.
11. A főzés befejeztével a készülék 3-at fütyül, és a BÉABA® logó kialszik 11. ábra, a gomb gőz jele villogni kezdi egészen a ciklus leállításáig, amelyet a gomb újbóli megnyomásával lehet elérni. 12. ábra

12. ⚠ **FIGYELEM, ÉGÉSI SÉRÜLÉS VESZÉLYE**, a főzés után úgy tudja felnyitni az edényt, ha megnyomja a karon lévő gombot, így nem kell a forró fedélhez hozzáérnie. 13. ábra
13. Törölje le a fedél belső felét, így a kicsapódó pára nem csöpög a tartályba.
14. A kosarat a spatula segítségével húzza ki. 14. ábra
15. Az edény alján összegyűlt főzőlevet kívánsága szerint megőrizheti, hogy az elkészült ételhez keverje vagy hogy megkönnyítse az összekeverést.

BABYCOOK® PLUS: A két edényben egyidejűleg is lehet főzni. Ne fedje el feltölteni a jobboldali tartályt, ha a jobboldali edényt használja, valamint a baloldali tartályt, ha a baloldali edényt használja.

Tilos a két zárókart egyidejűleg kinyitni.

Csatlakoztassa a készüléket, majd ha a jobboldali edényt használja, nyomja meg a gomb jobboldali gőz-szimbólumát, ha pedig a baloldali edényt, akkor a gomb baloldali gőz-szimbólumát.

JAVASLATOK

- Ciklus közben ne állítsa le a főzést, így elkerülheti, hogy a melegítőtartályban víz maradjon.
- Csak ivóvizet öntsön a készülékbe, amelyben nincs étel- vagy egyéb maradék.
- Tálalás előtt mindig ellenőrizze az étel hőmérsékletét.
- Az ételt nem javasolt túl hosszú időn keresztül melegíteni.

KEVERÉSI CIKLUS

1. Ellenőrizze, hogy a penge megfelelő módon be van szerelve az edény alján a zárógyűrűvel és a csavaranyával.
2. A főzés ellenőrzése után öntse a kosárban lévő élelmiszereket az edénybe 15. ábra. A kívánt állagtól függően, adjon hozzá egy adag főzőlevet, mielőtt a ciklust beindítaná.
3. Helyezze a keverőfedelet az edényre 16. ábra
4. A kar erőteljes nyomásával zárja be az edény fedelét 17. ábra
5. Kapcsolja be a készüléket és fordítsa el a gombot (↻) jobbra legfeljebb 10 másodperces impulzussal egészen addig, míg az étel a kívánt állagú lesz. 18. ábra
6. Nyissa fel a kart és húzza fel a keverőfedelet a spatula segítségével 19. és 20. ábra
7. Keverje össze az elkészített ételt a spatulával úgy, hogy nem érinti a pengéket, és ha szükséges, mixelje össze újra 21. ábra

BABYCOOK® PLUS:A keverés kizárólag a készülék jobb oldalán végezhető az egyik vagy a másik edény segítségével.

MELEGÍTÉS ÉS KIOLVASZTÁS

- A felmelegítésre illetve kiolvasztásra szánt ételeket előzetesen egy megfelelő edénybe kell tenni, és a főzőkosárban elhelyezni fedő nélkül. Ügyeljen rá, hogy az edény ne zárja el a gőz kivezető útját « 9 ».

- A felmelegíteni kívánt mennyiség szerint adagoljon 1-3 adag vizet, majd kövesse a főzési ciklus útmutatása alapján. Ha meghallja a rövid sípszót a ciklus lejártával, vegye ki az edényt egy konyharuha segítségével **⚠ FIGYELEM** a főzés végén fennmaradó víz nagyon forró), majd kavarja meg az edény tartalmát a Béaba spatulával, hogy egyenletes legyen a hőmérséklete.

BEMÆRKNING: Selv om det altid er at foretrække at anvende friske frugter og grøntsager, som har et optimalt indhold af vitaminer, så er det dog også muligt at koge grøntsager og frugt, der har været frosset, når de først er optøet direkte i kanden i BABYCOOK® Solo eller i køleskabet (fødevarer må aldrig optøs ved stuetemperatur).

RENGØRING og VEDLIGEHOLDELSE

- Tisztítás előtt mindig áramtalanítsa a készüléket.
- A leszerelhető alkatrészeket kézzel javasolt mosni, ilyenek: edény, kosár, spatula, keverőfedél, fedél, tömítések, kés stb. Ezek az elemek mosogatógépben is moshatók. A mosogatógépben történő gyakori mosás felgyorsíthatja az elemek elöregedését.
- A kés és annak zárógyűrűje tisztításához kövesse az alábbi leszerelési és felszerelési útmutatót:

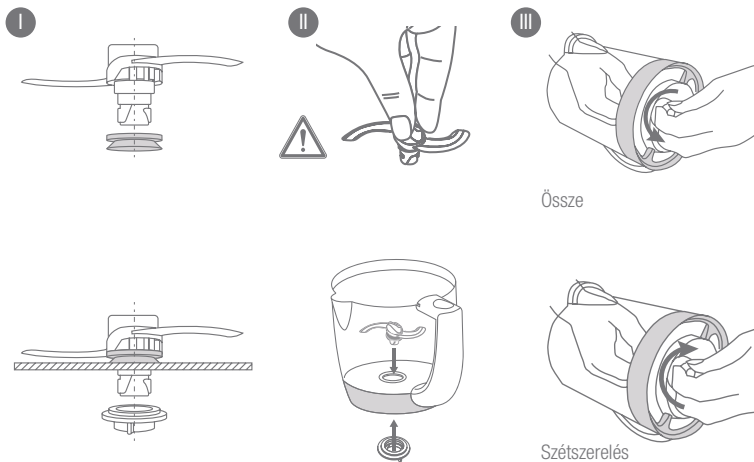

- A fedél és a fedél tömítésének leszereléséhez:

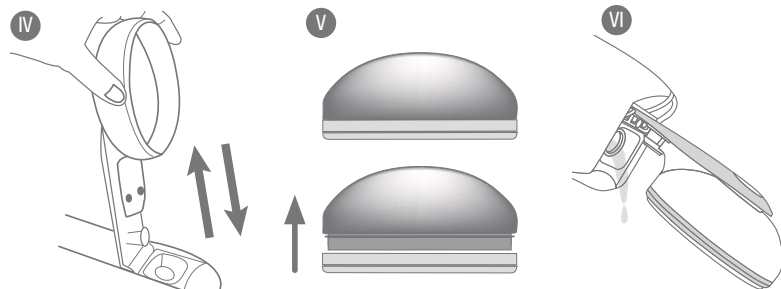

- A készülék testét nedves szivaccsal és mosogatószerrel tisztítsa.

AFKALKNING

A készülékben található egy ciklusszámláló, amely jelzi, mikor esedékes a vízkő eltávolítása (50 ciklus).

- Amikor a készülék gőz jele (☹) vörösré vált, tartály vízkőtelenítése esedékessé vált.
 - Kizárólag étkezési alkoholecetet vagy BEABA karbantartó terméket használjon a Babycookhoz.
 - Kémiai vízkőtelenítőt vagy kávéautomata vízkőtelenítőt tilos tartályban használni.
1. AÁramtalanítsa a készüléket, a vízkőtelenítés melegítési ciklus nélkül, hidegen történik.
 2. 110 ml víz és 110 ml alkoholecet keverékét vagy a Babycookhoz való BEABA karbantartó terméket öntse a tartályba.
 3. Hagyja benne egy éjszakára nyitott fedővel.
 4. Húzza fel a kar fedelét (IV. ábra)
 5. A terméket megdöntve ürítse ki a tartály tartalmát (VI. ábra)
 6. Legalább kétszer öblítse ki a tartályt tiszta vízzel, a tartalmát minden alkalommal ürítse ki.
 7. Helyezze vissza a fedelet erősen a karra kattintva (IV. ábra)
 8. Indítson el egy melegítő ciklust, a tartályban tiszta víz legyen (1. szint = 100 ml), ne rakjon bele élelmiszert. A pároló gomb újra vörösen fog világitani.
 9. A készülék újraindításához tegyen újra vizet a tartályba (1. szint), és indítson el újra egy melegítőciklust úgy, hogy a gőzgombot néhány másodpercig nyomva tartja. Ekkor a gőzgomb újra elaszik.
 10. Az új használat előtt jól öblítse ki az edényt tiszta vízzel.
 11. A csapvíz jellege szerint akár a számláló jelzése előtt is vízkőtelenítenie kell a készülékét. Lásd a táblázatot (kérdés/válasz).
 12. A Babycook-ot a vízkőtelenítés végrehajtása nélkül is újraindíthatja. Ugyanakkor erősen javasoljuk a vízkőtelenítést, mivel így készüléke élettartama hosszabb lesz.

MŰSZAKI ADATOK

Feszültség/Teljesítmény: Lásd a készülék alján lévő adattáblát.

Használati hőmérséklet: 10 és 40°C között.

KÉRDÉSEK/VÁLASZOK.

A BÉABA weboldalán naprakész és részletes táblázat található

A termék nem működik	<ul style="list-style-type: none"> Győződjön meg róla, hogy a készülék megfelelő módon csatlakozik a -os elektromos hálózathoz. Ellenőrizze, hogy az edény jól oda van rögzítve az alapzathoz, és hogy a fedél karja jól le van zárva.
Az edény szivárog	<ul style="list-style-type: none"> Ellenőrizze, hogy a fedél tömítése jó helyen van-e (lásd a fedél tömítésének behelyezéséről szóló bekezdést) Ellenőrizze, hogy a fedél helyesen van-e összekapcsolva a zárókarral Ellenőrizze, hogy a kosár megfelelő módon van-e elhelyezve az edényben Ellenőrizze, hogy a kérsre jól van-e ráserelve a zárógyűrű (lásd a Karbantartás bekezdést a 53. oldalon) Ellenőrizze a kés zárógyűrűjének állapotát, és cserélje ki, ha szükséges. Ellenőrizze, hogy a csavaranya a jó irányban van felszerelve (lásd a képet a 53. oldalon).
A zöldségek és gyümölcsök a ciklus végére nem főttek meg	<ul style="list-style-type: none"> Ha elfogyott a víz a tartályban: <ul style="list-style-type: none"> Túl kevés volt a kezdetben bevitt víz. Töltse meg a tartályt újra 100 ml vízzel, és indítsa be újra a ciklust. A melegítő teljesítménye csökken: indítson be egy vagy több vízkötenítő ciklust Maradt víz a tartályban: a főzőciklus félbeszakadt: <ul style="list-style-type: none"> Indítson el újra egy ciklust, és győződjön meg róla, hogy fedél karja és az edény jól le van zárva. Ha így sem működik jól, hívja a vevőszolgálatot
A Babycook a melegítőciklus elindításakor fűtүүл.	<ul style="list-style-type: none"> Előfordulhat, hogy a gőz keringési útja el van záródva. Azonnal állítsa le a ciklust a gomb lenyomásával (⇐). Ne nyissa fel a fedelet, és várjon addig, míg a készülék nem gőzöl tovább, és a fűttség elhallgat (körülbelül 10 perc). Nyissa fel a Babycook karját. Ellenőrizze, hogy az edény a fedelén lévő lyuk és a tömítés g nincsenek-e eltömődve. Dugítsa ki, ha eltömődtek.

FŐZÉSI ÚTMUTATÓ

Élelmiszerek	Vízadagok száma		
	1	2	3
	100 ml	150 ml	200 ml
Zöldségek Burgonya*	A melegítéshez		•
Sárgarépa*			•
Fehérépa*			•
Zöldbab		•	
Cukkini			•
Póréhagyma			•
Zöldborsó			•
Tök			•
Káposzta			•
Húsok Vöröshúsok			•
Fehérhúsok			•
Halak			•
Gyümölcsök Alma		•	
Körte		•	
Eper		•	
Mandarin		•	
Ananász			•
Főzési idő**		kb. 12 perc	kb. 17 perc

* 1 cm x 1 cm-es kockákra vágva.

** Megközelítőleges főzési idő 300 g tartalommal teltített kosárhoz.

BABYCOOK® SOLO

- a** Capac amovibil pentru vas
- b** Garnitură capac
- c** Braț de blocare
- d** Buton de deblocare a brațului
- e** Zonă antiîncălzire
- f** Cuvă de încălzire
- g** Garnitură/ieșire vapori
- h** Buton de comandă
 - ⇒ fierbere
 - ⇒ mixare
- i** Vas
- j** Coș de fierbere/reîncălzire
- k** Spatulă
- l** Capac de mixare / filtru pentru nectar
- m** Cuțit de mixare
- n** Piuliță cuțit
- o** Garnitură cuțit
- p** Cablu electric
- q** Suport spatulă

BABYCOOK® DUO

- a** Capac amovibil pentru vas x2
- b** Garnitură capac x2
- c** Braț de blocare x2
- d** Buton de deblocare a brațului x2
- e** Zonă antiîncălzire x2
- f** Cuvă de încălzire x2
- g** Garnitură/ieșire vapori x2
- h** Buton de comandă
 - ⇒ fierbere
 - ⇒ mixare
- i** Vas x2
- j** Coș de fierbere/reîncălzire x2
- k** Spatulă
- l** Capac de mixare / filtru pentru nectar x2
- m** Cuțit de mixare x2
- n** Piuliță cuțit x2
- o** Garnitură cuțit x2
- p** Cablu electric
- q** Suport spatulă

RO

CITIȚI CU ATENȚIE ACESTE INSTRUCȚIUNI, ÎNAINTE DE PRIMA UTILIZAREA A APARATULUI

INSTRUCȚIUNI DE SIGURANȚĂ / IMPORTANT:

- Utilizarea incorectă a aparatului poate crea riscuri de vătămare: respectați cu strictețe prezentele instrucțiuni.
- **ATENȚIE, RISC DE ARDERE** - Acest aparat generează vapori foarte fierbinți (100 °C/212 °F) pentru prepararea alimentelor.
- Aveți grijă dacă se varsă lichid fierbinte în aparat deoarece poate fi ejectat din cauza generării bruște de vapori de apă.
- Nu vă apropiați de aparat în timpul fierberii.
- Nu deschideți capacul înainte de a se termina ciclul de fierbere (risc de stropire cu apă fierbinte).
- **ATENȚIE, RISC DE TĂIERE** - Lamele cuțitului (m) sunt extrem de ascuțite.
- Respectați cu strictețe instrucțiunile privind demontarea lamei (întreținere)
- Fiți atent(ă) când goliți vasul
- Atunci când cablul de alimentare este deteriorat, acesta trebuie înlocuit de către fabricant, serviciul său postvânzare sau persoane cu calificare similară, pentru a evita un pericol.

UTILIZAREA:

- Acest aparat nu trebuie utilizat de către copii
- Acest aparat poate fi utilizat de către și de către persoanele cu capacități fizice, senzoriale sau mentale reduse sau lipsite de experiență ori de cunoștințe, cu condiția ca acestea să fie supravegheate corect sau să li se fi prezentat instrucțiunile privind utilizarea aparatului în condiții de siguranță și ca riscurile aferente să fi fost înțelese.
- Acest aparat este destinat utilizării în aplicații casnice și similar acestora, cum ar fi: oficiile rezervate personalului din magazine, birouri și alte medii profesionale, ferme, utilizarea de către clienții hotelurilor, motelurilor și altor medii cu caracter rezidențial, medii de tip cameră de găzduire.

RACORDAREA ELECTRICA:

- Nu scufundați niciodată aparatul în apă.
- Decuplați aparatul înainte de orice montare, demontare sau curățare.
- Decuplați aparatul, dacă îl lăsați nesupravegheat.
- Nu utilizați aparatul, în cazul în care cablul de alimentare este deteriorat*.
- Decuplați aparatul, dacă acesta nu funcționează corect*.
- Decuplați aparatul, dacă acesta este deteriorat (cădere, spargere etc.)*.

* Contactați imediat serviciul postvânzare

ATENȚIE/COPII:

- Plasați aparatul și cablul de electricitate astfel încât să nu fie la îndemâna copiilor.
- Închideți sistematic capacul vasului (risc de tăiere cu lamele).
- Curățarea aparatului nu trebuie efectuată de către copii.
- Întreținerea aparatului nu trebuie efectuată de către copii.
- Nu lăsați copiii să se joace cu aparatul.

Vă mulțumim și vă felicităm pentru alegerea dvs.: ați achiziționat un aparat cu performanțe unice. BABYCOOK® a fost conceput special pentru prepararea curată, simplă și rapidă a meselor bebelușului dvs. BABYCOOK® fierbe, reîncălzește și decongelează alimentele prin vapori, asigurând păstrarea vitaminelor și o mixare perfectă.

MOD DE UTILIZARE

• La prima utilizare, lansați un ciclu de fierbere fără alimente, cu nivelul de apă nr. 3, apoi clătiți vasul și spălați accesoriile cu apă caldă.

• Spălați-vă bine pe mâini, înainte de a manipula produsele și hrana destinate bebelușului dvs.

⚠️ ATENȚIE

- Întotdeauna utilizați aparatul pe o suprafață solidă și plană.
- Nu puneți aparatul în apropierea unei surse de căldură, plite etc.
- Nu transportați aparatul folosind mânerul vasului.
- Nu lansați ciclul de fierbere fără să existe apă în cuvă.
- Nu puneți vasul « **i** » eal Babycook la cuptorul cu microunde.

CICLUL DE FIERBERE

1. Deblocați brațul pentru a accesa vasul și cuva de încălzire. Fig 1
2. Tăiați alimentele în bucăți de aproximativ 1cm x 1cm și puneți-le în coș. Pentru a asigura fierberea omogenă, se recomandă să nu se supraîncarce coșul. Fig 2
3. Vasul este prevăzut cu gradajii de la 1 la 3. Acestea permit dozarea cantității de apă puse în cuva de încălzire și determină timpul de fierbere. Consultați ghidul de fierbere (p.58). Dozați apa cu ajutorul vasului, în funcție de rețeta aleasă, fără a adăuga aditivi (sare, zahăr etc.) Fig 3
4. Vărsați apa în cuvă. Fig 4
5. Puneți coșul în vas, având grijă să poziționați limba coșului în ciocul de vărsare al vasului. Fig 5
6. Blocați vasul pe aparat. Fig 6 și 7
7. Verificați ca garnitura de ieșire a vaporilor, « **g** » să nu fie astupată.
8. Închideți capacul vasului apăsând puternic pe braț. Fig 8
9. Conectați aparatul la o priză. Se aude un bip, emblema BÉABA® și butonul de comandă clipește o dată. Fig 9
10. Apăsăți pe butonul (⇒) pentru a lansa ciclul de fierbere. Fig 10. Aparatul emite un bip, emblema BÉABA® și simbolul vaporilor se aprind.
11. La terminarea fierberii, aparatul emite un bip de 3 ori și emblema BÉABA® se stinge. Fig 11. Simbolul de vapori de pe buton clipește până la oprirea ciclului, care se face apăsând din nou pe buton. Fig 12.

12. ⚠️ **ATENȚIE, RISC DE ARDERE**, pentru a deschide vasul după fierbere, apăsați pe butonul brațului, evitând să atingeți capacul, care este fierbinte. Fig 13
13. Ștergeți interiorul capacului, pentru a evita ca apa condensată să cadă în cuvă.
14. Extrageți coșul cu ajutorul spatulei. Fig 14
15. Dacă doriți, păstrați sucul de la fierbere recuperat de pe fundul vasului, pentru a-l integra la preparare sau a facilita mixarea.

BABYCOOK® PLUS: Fierberea se poate face simultan în cele 2 vase. Puteți să umpleți numai cuva din dreapta dacă utilizați vasul din dreapta și respectiv numai cuva din stânga dacă utilizați vasul din stânga.

Evitați deschiderea simultană a celor 2 brațe de blocare.

Conectați aparatul și apăsați pe simbolul vaporilor din dreapta butonului dacă folosiți vasul din dreapta sau pe cel din stânga dacă îl folosiți pe cel din stânga.

RECOMANDĂRI

- Nu opriți fierberea în timpul unui ciclu în curs, pentru a evita să lăsați apă în cuva de încălzire.
- Nu vărsați decât apă curată pentru băut, fără reziduuri alimentare sau de alt fel.
- Verificați întotdeauna temperatura alimentelor, înainte de a le servi.
- Se recomandă ca hrana să nu fie încălzită prea mult timp.

CICLUL DE MIXARE

1. Verificați ca lama să fie corect instalată pe fundul vasului, cu garnitura și piulița.
2. După verificarea fierberii, vărsați alimențele din coș în vas. Fig 15. În funcție de consistența dorită, adăugați o parte din sucul obținut prin fierbere, înainte de a lansa ciclul.
3. Plasați capacul de mixare pe vas. Fig 16
4. Închideți capacul vasului, apăsând puternic pe braț. Fig 17
5. Cuplați aparatul și rotiți butonul (↻) spre dreapta, prin impulsuri de câte 10 secunde maxim, până când obțineți consistența dorită. Fig 18
6. Deschideți brațul și scoateți capacul de mixare cu ajutorul spatulei fig 19, fig 20
7. Amestecați preparatul cu spatula, evitând atingerea lamelor și aplicați un nou impuls de mixare, dacă este necesar. Fig 21

BABYCOOK® PLUS: Mixarea se face exclusiv pe partea dreaptă a aparatului, cu unul din cele 2 vase.

REÎNCĂLZIRE ȘI DECONGELARE

- Alimentele de reîncălzit sau de decongelat vor fi puse în prealabil într-un recipient adaptat, plasat fără capac în coșul de fierbere. Recipientul nu trebuie să astupe ieșirea vaporilor « **g** ».

- Dozați 1-3 măsuri de apă, în funcție de cantitatea de încălzit, apoi procedați ca la ciclul de fierbere. Când se aude semnalul sonor de sfârșit de ciclu, scoateți recipientul cu ajutorul unei lavete. **ATENȚIE** apa rămasă este foarte fierbinte la sfârșitul fierberii) și amestecați conținutul cu ajutorul spatulei Béaba, pentru a obține o temperatură omogenă

NOTĂ: Deși întotdeauna este preferabil să utilizați legume și fructe proaspete, al căror aport de vitamine este optim, totuși se pot prepara legume și fructe înghețate, decongelate în prealabil direct în vasul BABYCOOK® Solo sau la frigider (niciodată nu decongețați alimentele la temperatura mediului).

CURĂȚAREA ȘI ÎNTREȚINEREA

- Întotdeauna decuplați aparatul, înainte de a începe curățarea acestuia.
- Se recomandă spălarea manuală a părților demontabile: vas, coș, spatula, capac de mixare, capac, garnituri, cuțit etc. Aceste elemente pot fi pușe și la mașina de spălat vase. Utilizarea prelungită a mașinii de spălat vase poate determina îmbătrânirea accelerată a elementelor.
- Pentru a curăța cuțitul și garnitura acestuia, urmați instrucțiunile de demontare și remontare:

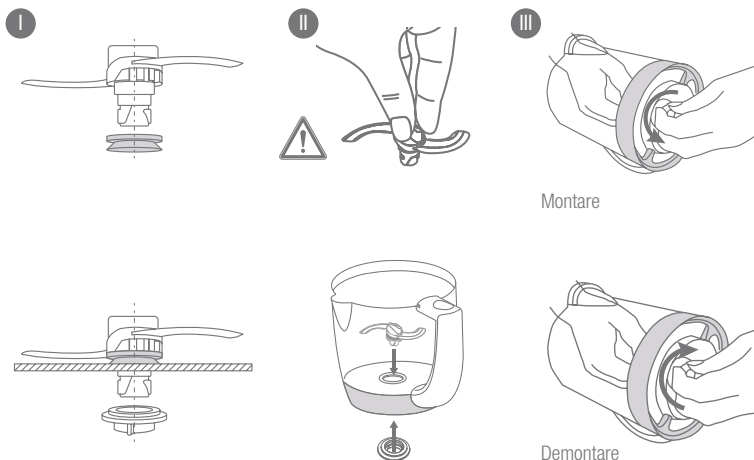

- Pentru a demonta capacul și garnitura acestuia:

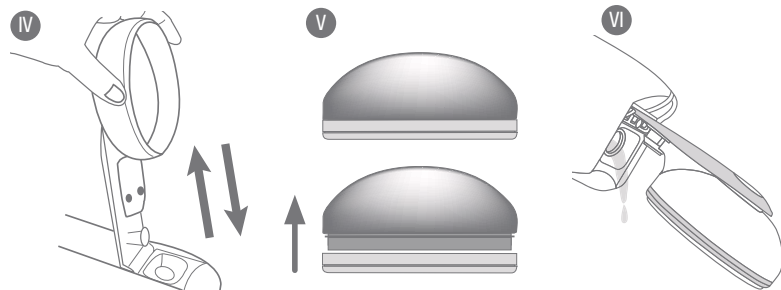

- Curățați corpul aparatului cu un burete umed și detergent pentru vase.

DETARTRAREA

Aparatul este prevăzut cu un contor de cicluri, care arată când trebuie detartrat produsul (50 cicluri).

- Când butonul de vaporii (☹) al aparatului devine roșu, este necesară detartrarea cuvei.
 - Utilizați numai oțet din alcool alimentar sau produsul de întreținere BEABA pentru Babycook.
 - Nu utilizați niciodată pentru cuvă un detartrant chimic sau un detartrant pentru cafetieră.
- Decuplați aparatul, detartrajul se face la rece, fără ciclu de încălzire.
 - Puneți în cuvă un amestec de 110 ml apă și 110 ml oțet din vin sau produsul de întreținere BEABA pentru Babycook.
 - Lăsați să stea peste noapte, cu capacul deschis.
 - Scoateți capacul brațului (Fig. IV)
 - Goliți conținutul cuvei, recuperând produsul (Fig. V)
 - Clătiți cuva cu apă curată cel puțin de 2 ori, golind de fiecare dată conținutul acesteia.
 - Puneți la loc capacul, apăsând puternic pe braț (Fig. IV)
 - Lansați un ciclu de încălzire, cu apă curată în cuvă (nivelul 1 = 100 ml), fără hrană. Butonul de fierbere cu vaporii se va aprinde tot în roșu.
 - Pentru a reinițializa aparatul, puneți din nou apă în cuvă (nivelul 1) și lansați un al 2-lea ciclu de încălzire, menținând apăsat timp de câteva secunde butonul pentru vaporii. Astfel butonul pentru vaporii redevine alb.
 - Clătiți bine vasul cu apă curată, înainte de o nouă utilizare.
 - În funcție de natura apei de la robinet, s-ar putea să fie necesar să efectuați detartrarea aparatului înainte de finalizarea nr. de cicluri. Vezi tabelul (întrebare/răspuns).
 - Puteți reinițializa aparatul și fără a efectua detartrarea. Totuși vă recomandăm insistent s-o efectuați, deoarece permite prelungirea duratei de viață a aparatului dvs.

INFORMAȚII TEHNICE

Tensiune/Putere: A se vedea plăcuța care se află sub aparat.

Temperatura de utilizare: 10 – 40 °C.

ÎNTREBĂRI/RĂSPUNSURI

Pe site-ul Internet BÉABA se află un tabel actualizat detaliat

Produsul nu funcționează	<ul style="list-style-type: none">• Verificați dacă aparatul este conectat la rețeaua electrică.• Verificați dacă vasul este blocat pe bază și dacă brațul capacului este bine fixat.
Vasul curge	<ul style="list-style-type: none">• Verificați dacă garnitura capacului este bine poziționată (a se vedea paragraful privind montarea garniturii pe capac)• Verificați dacă capacul este bine fixat pe brațul de blocare• Verificați dacă coșul este plasat corect în vas• Verificați montarea garniturii pe cuțit (a se vedea paragraful Întreținere pagina 57)• Verificați starea garniturii cuțitului și înlocuiți-o, dacă este necesar.• Verificați dacă piulița este montată în sens corect (vezi imaginea de la pagina 57).
Fruitele și legumele nu sunt fierte la sfârșitul ciclului	<ul style="list-style-type: none">• Nu mai există apă în cuvă:<ul style="list-style-type: none">- Cantitatea inițială de apă a fost prea mică. Umpleți din nou cuva cu 100 ml apă și relansați un ciclu.- Performanțele de încălzire se diminuează: lansați unul sau mai multe cicluri de detartrare• A rămas apă în cuvă: ciclul de fierbere s-a întrerupt:<ul style="list-style-type: none">- Relansați un ciclu, asigurându-vă că brațul capacului și vasul sunt bine blocate.- Dacă nu, apelați la service-ul postvânzare
Babycook șuieră la inițierea ciclului de încălzire.	<ul style="list-style-type: none">• Circuitul vaporilor poate fi astupat.• Opriți imediat ciclul, apăsând pe butonul (≡).• Nu deschideți capacul și așteptați până când aparatul nu mai produce vapori și nu mai șuieră (circa 10 min).• Deblocați brațul Babycook.• Verificați ca gaura capacului vasului a și garnitura g să nu fie astupate.• În caz contrar, destupați-le.

GHID DE FIERBERE

Alimente	Număr de doze de apă		
	1	2	3
	100 ml	150 ml	200 ml
Legume Cartofi*	Pentru reîncălzire		•
Morcovi*			•
Napi*			•
Fasole verde		•	
Dovlecei			•
Praz			•
Mazăre			•
Bostan			•
Conopidă			•
Came roșie			•
Albă			•
Pește			•
Fructe Mere		•	
Pere		•	
Căpsuni		•	
Mandarine	•		
Ananas		•	
Timp de fierbere**	cca. 12 min	cca. 17 min	cca. 21 min

* Taiate în bucăți de 1 cm x 1 cm.

** Timp de fierbere aproximativ pentru un coș plin de 300 g.

BABYCOOK® SOLO

- a Zdejmowana pokrywka miski
- b Uszczelka pokrywki
- c Ramię blokujące
- d Przycisk odblokowania ramienia
- e Zabezpieczenie przed ciepłem
- f Zbiornik grzewczy
- g Uszczelka / wylot pary
- h Przycisk sterowania
 - ⇒ gotowanie
 - ⇒ miksowanie
- i Miska
- j Kosz grzewczy/do podgrzewania
- k Szpatułka
- l Pokrywka miksująca / filtr do smoothie
- m Nóż miksujący
- n Nakrętka noża
- o Uszczelka noża
- p Przewód zasilający
- q Uchwyt na szpatułkę

BABYCOOK® DUO

- a Zdejmowana pokrywka miski x2
- b Uszczelka pokrywki x2
- c Ramię blokujące x2
- d Przycisk odblokowania ramienia x2
- e Zabezpieczenie przed ciepłem x2
- f Zbiornik grzewczy x2
- g Uszczelka / wylot pary x2
- h Przycisk sterowania
 - ⇒ gotowanie
 - ⇒ miksowanie
- i Miska x2
- j Kosz grzewczy/do podgrzewania x2
- k Szpatułka
- l Pokrywka miksująca / filtr do smoothie x2
- m Nóż miksujący x2
- n Nakrętka noża x2
- o Uszczelka noża x2
- p Przewód zasilający
- q Uchwyt na szpatułkę

PL

NALEŻY DOKŁADNIE PRZECZYTAĆ INSTRUKCJĘ OBSŁUGI PRZED PIERWSZYM UŻYCIEM URZĄDZENIA

WSKAZÓWKI BEZPIECZEŃSTWA WAŻNE:

- Nieprawidłowe użytkowanie urządzenia grozi odniesieniem obrażeń - należy ściśle przestrzegać wszystkich zaleceń zamieszczonych w tej instrukcji.
- **UWAGA, RYZYKO OPARZENIA** - Podczas gotowania potraw urządzenie wytwarza parę wodną o bardzo wysokiej temperaturze (100°C/212°F).
- Należy zachować ostrożność podczas wlewania do urządzenia jakiegokolwiek gorącej cieczy, ponieważ może to spowodować nagłe wydzielenie się pary.
- Nie należy zbliżać się do pracującego urządzenia.
- Nie otwierać pokrywki, dopóki cykl gotowania nie został zakończony (ryzyko rozprysków gorącej wody).
- **UWAGA, RYZYKO SKALECZENIA** - Ostrza noża (m) są bardzo ostre.
- Należy ściśle przestrzegać zaleceń dotyczących demontażu (konserwacji) ostrza.
- Zachować ostrożność podczas opróżniania miski.
- Jeśli kabel zasilający jest uszkodzony, musi zostać wymieniony przez producenta, serwis posprzedażny lub osoby o podobnych kwalifikacjach, aby uniknąć niebezpieczeństwa.

UTILIZAREA:

- To urządzenie nie będzie używane przez dzieci
- Urządzenie może być używane osoby, których zdolności fizyczne, sensoryczne lub mentalne są ograniczone, bądź też pozbawione odpowiednich doświadczeń lub wiedzy wyłącznie pod nadzorem lub jeżeli zostały im przekazane szczegółowe wskazówki dotyczące bezpiecznego użytkowania urządzenia.
- Urządzenie jest przeznaczone wyłącznie do zastosowania domowego i w miejscach takich, jak pomieszczenia kuchenne dla personelu w sklepach, pomieszczeniach biurowych i innym otoczeniu zawodowym, gospodarstwa rolne, użytkowanie przez klientów hoteli, moteli oraz innych miejsc zakwaterowania, a także w pokojach gościnnych.

PODŁĄCZENIE ELEKTRYCZNE:

- Nie wolno zanurzać urządzenia w wodzie.
 - Przed każdym montażem, demontażem lub czyszczeniem należy odłączyć urządzenie z prądu.
 - Odłączyć urządzenie z prądu, jeżeli zostanie pozostawione bez nadzoru.
 - Nie wolno używać urządzenia, którego przewód zasilający jest uszkodzony*.
 - Odłączyć urządzenie z prądu, jeżeli pracuje nieprawidłowo*.
 - Odłączyć urządzenie z prądu, jeżeli zostało uszkodzone (poprzez upadek, pęknięcie itp.)*.
- * Natychmiast skontaktować się z Serwisem Naprawczym

OSTROŻNOŚĆ / DZIECI:

- Urządzenie i kabel zasilający powinny być umieszczone w miejscu niedostępnym dla dzieci.
- Należy systematycznie zamykać pokrywkę miski (ryzyko skaleczenia się o ostrza).
- Czynności dotyczące czyszczenia urządzenia nie mogą być wykonywane przez dzieci.
- Czynności dotyczące konserwacji urządzenia nie mogą być wykonywane przez dzieci.
- Należy pilnować, aby dzieci nie bawiły się urządzeniem.

Serdечно dziękujemy i gratulujemy dokonanego wyboru – dokonali Państwo zakupu urządzenia o doskonałych parametrach użytkowych. Urządzenie BABYCOOK® zostało opracowane specjalnie w celu łatwego i szybkiego przygotowywania posiłków dla niemowląt. BABYCOOK® gotuje, podgrzewa i odmraża posiłki na parze, zachowując ich witaminy oraz zapewnia doskonałe miksowanie.

INSTRUKCJA UŻYTKOWANIA

- Przed pierwszym użyciem należy włączyć cykl gotowania bez żadnych pokarmów, ustawiając poziom wody nr 3, a następnie wypłukać miskę i umyć akcesoria gorącą wodą.
- Dokładnie umyć ręce przed dotykaniem produktów i pokarmów przeznaczonych dla dziecka.

⚠ UWAGA

- Urządzenie powinno zawsze być ustawione na solidnym, płaskim podłożu.
- Nie ustawiać urządzenia w pobliżu źródeł ciepła, płyt kuchennych itp.
- Nie przenosić urządzenia, trzymając za uchwyt miski.
- Nie uruchamia cyklu gotowania bez wody w zbiorniku.
- Nie wkładać miski « 1 » urządzenia BABYCOOK® do kuchenki mikrofalowej.

CYKL GOTOWANIA

1. Odblokować ramię, aby uzyskać dostęp do miski i zbiornika grzewczego. Rys. 1
2. Pokroić składniki na kostki o wymiarach około 1cm x 1cm i włożyć je do kosza. Aby zapewnić równomierne podgrzanie, nie należy przeciążać kosza. Rys. 2
3. Miska jest wyposażona w skalę z oznaczeniami od 1 do 3. Umożliwiają one dawkowanie wody w zbiorniku grzewczym i określają czas działania. Patrz informacje zamieszczone w przewodniku (s. 62). Należy odmierzyć odpowiednią ilość wody za pomocą miski w zależności od wybranego przepisu, bez żadnych dodatków (sól, cukier itp.) Rys. 3
4. Wlać wodę do zbiornika. Rys. 4
5. Umieścić kosz w misce uważając, aby języczek kosza został umieszczony w dzióbku miski. Rys. 5
6. Zablokować miskę w urządzeniu. Rys. 6 i 7
7. Sprawdzić, czy wylot pary, « 9 » nie jest zatkany.
8. Zamknąć pokrywkę miski, mocno dociskając ramię. Rys. 8
9. Podłączyć urządzenie do gniazdko zasilania. Włączy się sygnał dźwiękowy, a logo BÉABA® i przycisk sterowania zamigają 1 raz. Rys. 9
10. Wcisnąć przycisk (≡), aby uruchomić cykl. Rys. 10. Włączy się sygnał dźwiękowy, a logo BÉABA® i symbol pary zaświecą się.
11. Po zakończeniu gotowania, sygnał dźwiękowy włączy się 3 razy i logo BÉABA® zgaśnie. Rys. 11, symbol pary miga do zakończenia cyklu poprzez wciśnięcie przycisku. Rys. 12.

12. ⚠ **UWAGA, RYZYKO OPARZENIA.** Aby otworzyć miskę po zakończeniu gotowania, wcisnąć przycisk ramienia nie dotykając gorącej pokrywki. Rys. 13
13. Wytrzeć wnętrze pokrywki, aby krople wody nie ociekały do zbiornika.
14. Wyjąć kosz, używając szpatułki. Rys. 14
15. Bulion pozostający na spodzie miski może zostać wykorzystany poprzez dodanie go do gotowanej potrawy lub dla ułatwienia miksowania.

BABYCOOK® PLUS: Można przygotowywać posiłki jednocześnie w 2 dzbankach. Jeśli przygotowujesz posiłek w prawym dzbanku, uzupełnij prawą komorę, a jeśli przygotowujesz posiłek w lewym dzbanku, uzupełnij lewą komorę. Nie otwierać jednocześnie dwóch ramion blokujących.

Podłączyć urządzenie i nacisnąć symbol pary po prawej stronie guzika, jeśli używasz prawego dzbanka lub symbol pary po lewej stronie guzika, jeśli używasz lewego dzbanka.

ZALECENIA

- Nie zatrzymywać gotowania w trakcie trwania cyklu, aby woda nie pozostawała w zbiorniku grzewczym.
- Należy używać wyłącznie wody pitnej, bez pozostałości jakichkolwiek innych składników.
- Należy zawsze sprawdzać temperaturę pokarmu przed podaniem do dziecka.
- Pokarm nie powinien być podgrzewany przez zbyt długi czas.

CYKL MIKSOWANIA

1. Sprawdzić, czy ostrze jest prawidłowo założone na spodzie miski wraz z uszczelką i nakrętką.
2. Po sprawdzeniu ugotowania, przełożyć produkty z kosza do miski Rys. 15. W zależności od pożądanej konsystencji, dolać odpowiednią ilość bulionu przed uruchomieniem cyklu.
3. Założyć pokrywkę miksującą na misce. Rys. 16
4. Zamknąć pokrywkę miski, mocno dociskając ramię. Rys. 17
5. Podłączyć urządzenie do prądu i przekręcać przycisk (∞) w prawo impulsami maksymalnie po 10 sekund aż do uzyskania pożądanej konsystencji. Rys. 18
6. Otworzyć ramię i zdjąć pokrywkę miksującą za pomocą szpatułki. Rys. 19, rys. 20
7. Wymieszać pokarm za pomocą szpatułki uważając, aby nie dotykać ostrzy i w razie potrzeby ponownie zmiksować ruchami impulsowymi. Rys. 21

BABYCOOK® PLUS: Miksować można jedynie po prawej stronie urządzenia, z jednym lub z dwoma dzbankami.

ODGRZEWANIE I ROZMRAŻANIE

- Pokarmy do odgrzania lub rozmrożenia powinny zostać wcześniej umieszczone w odpowiednim naczyniu, włożonym bez pokrywki do kosza. Naczynie nie może zastępować wylotu pary « 9 ».

- Odmierzyć 1 do 3 dawki wody w zależności od ilości odgrzewanych produktów i wykonać zwykły cykl gotowania. Po usłyszeniu sygnału dźwiękowego na zakończenie cyklu, wyjąć naczynie używając ściereki. **⚠ UWAGA:** apo zakończeniu gotowania woda jest bardzo gorąca i wymieszać całość używając szpatułki Béaba, aby uzyskać równomierną temperaturę.

UWAGA: pomimo, iż zawsze zalecane jest używanie warzyw i owoców świeżych, które zawierają najwięcej witamin, całkowicie możliwe jest gotowanie warzyw i owoców zamrożonych, które powinny zostać wcześniej odmrożone bezpośrednio w misce BABYCOOK® Solo lub w lodówce (nie należy nigdy odmrażać produktów w temperaturze pokojowej).

CZYSZCZENIE I KONSERWACJA

- Przed rozpoczęciem czyszczenia należy zawsze odłączyć urządzenie z prądu.
- Części demontowane: miska, kosz, szpatułka, pokrywka miksująca, pokrywka miski, uszczelki, nóż itd. powinny zostać umyte ręcznie, mogą jednak również być myte w zmywarce. Zbyt częste mycie w zmywarce do naczyń może spowodować przedwczesne zużycie tych elementów.
- Aby wyczyścić nóż i jego uszczelkę, wykonać następujące czynności demontażu i ponownego montażu:

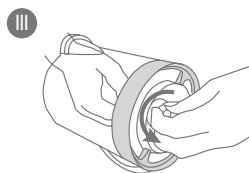
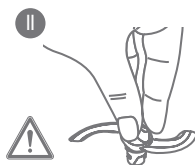
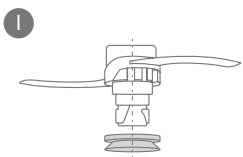

Montaż

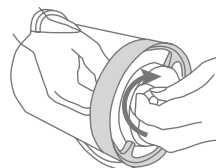
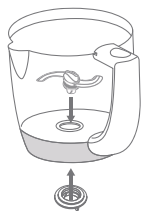
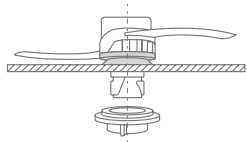

Demontaż

- Demontaż pokrywki i jej uszczelki:

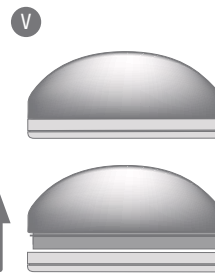
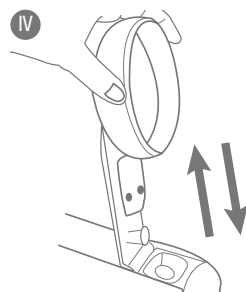

- Wyczyścić korpus urządzenia wilgotną gąbką i środkiem do mycia naczyń

USUWANIE KAMIENTA

Urządzenie jest wyposażone w licznik cykli roboczych, który wskazuje, kiedy należy wykonać usuwanie kamienia (50 cykli).

- Kiedy przycisk pary (☰) świeci się na czerwono, należy przeprowadzić usuwanie kamienia ze zbiornika.
 - Używać wyłącznie spożywczego octu alkoholowego lub produktu BEABA do urządzeń Babycook.
 - Nie wolno używać w zbiorniku środków chemicznych lub przeznaczonych do ekspresów do kawy.
8. Odłączyć urządzenie z prądu, usuwanie kamienia jest wykonywane na zimno bez cyklu grzewczego.
 9. Nalać do zbiornika mieszankę zawierającą 110 ml wody i 110 ml octu alkoholowego lub produktu BEABA do urządzeń Babycook.
 10. Pozostawić na całą noc z otwartą pokrywką.
 11. Zdjąć pokrywkę ramienia (Rys. IV)
 12. Opróżnić zbiornik, odwracając urządzenie (Rys. V)
 13. Wypłukać zbiornik czystą wodą co najmniej 2 razy, za każdym razem opróżniając go.
 14. Założyć pokrywkę, mocując ją na ramieniu (Rys. IV)
 15. Uruchomić 1 cykl gotowania, wlewając do zbiornika czystą wodę (poziom 1 = 100 ml) bez żadnych pokarmów. Przycisk gotowania na parze zaświeci się na czerwono.
 16. Aby ponownie użyć urządzenia, wlać wodę do zbiornika (poziom 1) i uruchomić 2-gi cykl gotowania, przytrzymując przez kilka sekund wciśnięty przycisk pary. Przycisk pary zaświeci się w kolorze białym.
 17. Dokładnie wypłukać miskę czystą wodą przed kolejnym użyciu urządzenia.
 18. W zależności od właściwości wody z kranu, usuwanie kamienia z urządzenia może być konieczne przed wskazaniem licznika. Patrz tabela (rozwiązywanie problemów).
 19. Można również ponownie używać urządzenie Babycook bez usuwania kamienia. Zdecydowanie zalecamy jednak jego przeprowadzenie, ponieważ zapewnia to przedłużenie trwałości urządzenia.

INFORMACJE TECHNICZNE

Napięcie / Moc: patrz tabliczka danych znamionowych na spodzie urządzenia.

Temperatura użytkowania: 10 do 40°C.

ROZWIĄZYWANIE PROBLEMÓW

Specyficzna tabela aktualizowana na bieżąco jest dostępna na witrynie internetowej BÉABA

Produkt nie działa	<ul style="list-style-type: none">• Sprawdzić, czy urządzenie jest prawidłowo podłączone do sieci zasilania elektrycznego.• Sprawdzić, czy miska jest prawidłowo zamocowana do podstawy, a ramię pokrywki zostało zablokowane.
Miska przecieka	<ul style="list-style-type: none">• Sprawdzić, czy uszczelka pokrywki jest założona prawidłowo (patrz paragraf dotyczący zakładania uszczelki na pokrywce)• Sprawdzić, czy jest prawidłowo zamocowana na ramieniu blokującym• Sprawdzić, czy kosz jest prawidłowo włożony do miski• Sprawdzić montaż uszczelki na nożu (patrz paragraf Konserwacja na stronie 61)• Sprawdzić stan uszczelki noża i w razie potrzeby wymienić ją.• Sprawdzić, czy nakrętka została założona we właściwym kierunku (patrz ilustracja na stronie 61).
Po zakończeniu cyklu owoce i warzywa wciąż nie są ugotowane	<ul style="list-style-type: none">• Nie ma żadnych pozostałości wody w zbiorniku:<ul style="list-style-type: none">- Początkowa ilość wody była zbyt mała. Ponownie włączyć do zbiornika 100 ml wody i uruchomić cykl.- Wydajność grzewcza zmniejszyła się: przeprowadzić jedną lub więcej operacji usuwania kamienia• Woda pozostaje w zbiorniku, cykl gotowania został przerwany:<ul style="list-style-type: none">- Ponownie uruchomić cykl upewniając się, że ramię pokrywki oraz miska są zablokowane prawidłowo.- Jeżeli problem występuje nadal, skontaktować się z serwisem naprawczym.
Urządzenie Babycook wydaje głośny gwizd na początku cyklu gotowania.	<ul style="list-style-type: none">• Instalacja pary może być zatkana.• Natychmiast zatrzymać wykonywanie cyklu przyciskiem (↵).• Nie otwierać pokrywki, zaczekać, aż para przestanie wydobywać się z urządzenia i odgłos gwizdania ustanie (około 10 min.).• Odblokować ramię urządzenia Babycook.• Sprawdzić, czy otwór pokrywki miski a i uszczelka g nie są zatkane.• Jeżeli tak jest, usunąć przyczynę zatkania.

PRZEWODNIK GOTOWANIA

Produkty	Ilość dawek wody			
	1	2	3	
	100 ml	150 ml	200 ml	
Warzywa Ziemiaki*	Podgrzewanie		•	
Marchewka*			•	
Rzepa*			•	
Fasola		•		
Cukinia			•	
Pory			•	
Groszek zielony			•	
Dynia			•	
Kalafior			•	
Mięso Czerwone			•	
Białe			•	
Ryby			•	
Owoce Jabłka		•		
Gruszki		•		
Truskawki		•		
Mandarynki		•		
Ananas			•	
Czas gotowania**		ok. 12 min	ok. 17 min	ok. 21 min

* Pokrojone na małe kostki o wymiarach 1 cm x 1 cm.

** Orientacyjny czas gotowania dla pełnego kosza 300 gr.

BABYCOOK® SOLO

- a Αποσπώμενο καπάκι δοχείου
- b Παρέμβυσμα καπακιού
- c Βραχίονας ασφάλισης
- d Κουμπί απασφάλισης βραχίονα
- e Ζώνη ανθεκτική στη θερμότητα
- f Κάδος θέρμανσης
- g Παρέμβυσμα / έξοδος ατμού
- h Κουμπί χειρισμού
 - ⇒ μαγείρεμα
 - ⇒ ανάμειξη
- i Δοχείο
- j Καλάθι μαγειρέματος/αναθέρμανσης
- k Σπάτουλα
- l Πάμα ανάμειξης / φίλτρο για smoothie
- m Λεπίδες ανάμειξης
- n Περικόχλιο λεπίδων
- o Παρέμβυσμα λεπίδων
- p Καλώδιο ρεύματος
- q Θήκη σπάτουλας

BABYCOOK® DUO

- a Αποσπώμενο καπάκι δοχείου x2
- b Παρέμβυσμα καπακιού x2
- c Βραχίονας ασφάλισης x2
- d Κουμπί απασφάλισης βραχίονα x2
- e Ζώνη ανθεκτική στη θερμότητα x2
- f Κάδος θέρμανσης x2
- g Παρέμβυσμα / έξοδος ατμού x2
- h Κουμπί χειρισμού
 - ⇒ μαγείρεμα
 - ⇒ ανάμειξη
- i Δοχείο x2
- j Καλάθι μαγειρέματος/αναθέρμανσης x2
- k Σπάτουλα
- l Πάμα ανάμειξης / φίλτρο για smoothie x2
- m Λεπίδες ανάμειξης x2
- n Περικόχλιο λεπίδων x2
- o Παρέμβυσμα λεπίδων x2
- p Καλώδιο ρεύματος
- q Θήκη σπάτουλας

GR

ΚΕΡΪΪΚ, ΗΑΣΖΝΆΛΑΤ ΕΛΌΤΤ ΟΛΪΑΑΑ ΕΛ ΦΙΓΥΕΛΜΕΑΕΝ Α ΚΕΑΖΪΛΕΚ ΗΑΣΖΝΆΛΑΤΙ ΟΤΑΑΙΤΆΑΆΤ

ΟΔΗΓΙΕΑΑ ΑΑΦΑΛΕΙΑΑ / ΑΗΜΑΝΤΙΚΟ:

- Η κακή χρήση της συσκευής μπορεί να προκαλέσει τραυματισμό: ακολουθήστε πιστά τις οδηγίες του χειριριδιου αυτου.
- **ΠΡΟΑΟΧΗ, ΚΙΝΔΥΝΟΑ ΕΓΚΑΪΜΑΤΟΑ** - Η συσκευή αυτη παράγει καυτουα υδρατμουα (100°C/212°F) για το μαγειρέμα των τροφιμων.
- Να είστε ιδιαίτερωα προαεκτικουα σε περίπτωα που ζεατό υγρό χυθεί μέσα στη συσκευή, διότι ενδέχεται να προκληθεί εκτόξευα λόγω ααφνικηα απελευθέρωαα ατμων.
- Μην πληριαζετε τη συσκευή κατá τη διάρκεια του μαγειρέματοα.
- Μην ανοιγετε το καπάκι πριν ολοκληρωθεί ο κύκλοα μαγειρέματοα (κίνδυνοα εκτόξευαα καυτουα νερου).
- **ΠΡΟΑΟΧΗ, ΚΙΝΔΥΝΟΑ ΚΟΪΙΜΑΤΟΑ** - Οι λεπίδεα (ny) είναι εξαιρετικá κοφτερεα.
- Ακολουθήστε πιστά τις οδηγίεα αποαυναρμολόγηαα των λεπίδων (αυντήρηα).
- Το άδειασμα του δοχείου πρέπει να γίνεται με προαοχή.
- Αν το καλώδιο τροφοδοαίαα υποατεί ζημιά, πρέπει να αντικατααταθεί από τον καταακευαατή, την υπηρεαία εξυπηρέτηααα καταναλωτων του ή από άτομα με παρόμοια προαόντα, προκειμένου να αποφευχθεί κάθε κίνδυνοα.

ΧΡΗΑΗΑ:

- Αυτή η συσκευή δεν δύνανται να χρησιμοποιηθουν από παιδια
- Η συσκευή αυτη μπορεί να χρησιμοποιηθεί και από άτομα με μειωμένηα φυαικέα, αιοθητηριακέα ή νοητικέα ικανότητεα ή με έλλειψη εμπειρίαα και γνώααα, μόνο εφόαον επιτηρουνται ή τουα έχουν δοθεί οδηγίεα ααχετικά με την ασφαλή χρήση τηα συσκευηα ή έχουν ληφθεί όλα τα αναγκαία μέτρα πρόληψηα.
- Η συσκευή αυτη προορίζεται για οικιακή ή άλλη παρεμφερή χρήση: κουζίνα καταατημάτων, γραφείων ή άλλων επαγγελματικων χώρων για χρήση από το προαωπικό, αγροικέα, χρήση από πελατέα εανοδοχείων, μοτέλ, ξεωνων ή άλλων καταλυμάτων.

ΑΥΝΔΕΑΗ ΑΤΟ ΡΕΪΜΑ:

- Μη βυθίζετε ποτέ τη συσκευή στο νερό.
- Αποαυνδέετε τη συσκευή πριν από κάθε αυναρμολόγηαα, αποαυναρμολόγηαα ή καθαριαα.
- Αποαυνδέετε τη συσκευή εάν μείνει χωρια επιτήρηα.
- Μη χρησιμοποιείτε τη συσκευή εάν το καλώδιο τροφοδοαίαα είναι φθαρημένο*.
- Αποαυνδέετε τη συσκευή εάν δεν λειτουργεί αωατά*.
- Αποαυνδέετε τη συσκευή εφόαον έχει υποατεί βλάβη (πτώαα, απάαμο,...)*.

* επικοινωνήατε αμέαωα με την Υπηρεαία εξυπηρέτηααα πελατων μετά την πώληρη.

ΕΠΙΒΑΕΪΗ / ΠΑΙΔΙΑ:

- Η μονάδα και το καλώδιο ρεύματοα πρέπει να τοποθετείται μακριά από τα παιδια.
- Ααφαλιζετε πάντα το καπάκι του δοχείου (κίνδυνοα κοψίματοα με τις λεπίδεα).
- Η καθαριότητα τηα συσκευηα δεν πρέπει να γίνεται από παιδια.
- Η αυντήρηαα τηα συσκευηαα δεν πρέπει να γίνεται από παιδια.
- Μην αφήνετε τα παιδια να παίζουα με τη συσκευή.

Σας ευχαριστούμε και σας συγχαίρουμε για την επιλογή σας: αποκτήσατε μια συσκευή με μοναδικές επιδόσεις. Το BABYCOOK® είναι ειδικά σχεδιασμένο για την υγιεινή, απλή και γρήγορη παρασκευή των γευμάτων του μωρού σας. Το BABYCOOK® μαγειρεύει, ζεσταίνει και αποψύχει τα τρόφιμα στον ατμό, διατηρώντας τις βιταμίνες τους και εξασφαλίζοντας την τέλεια μίξη τους.

ΟΔΗΓΙΕΣ ΧΡΗΣΗΣ

• Πριν από την πρώτη χρήση, γεμίστε τον κάδο με νερό έως την κλίμακα 3 και πραγματοποιήστε έναν κύκλο μαγειρέματος χωρίς τρόφιμα. Στη συνέχεια ξεβγάλτε το δοχείο και πλύνετε τα εξαρτήματα με ζεστό νερό.

• Πλύνετε καλά τα χέρια σας πριν χειριστείτε τα προϊόντα και τις τροφές που προορίζονται για το μωρό σας.

⚠️ ΠΡΟΣΟΧΗ

- Χρησιμοποιείτε πάντα τη συσκευή σε επίπεδες και σταθερές επιφάνειες.
- Μην τοποθετείτε τη συσκευή κοντά σε πηγές θερμότητας, κουζινικές εστίες, κλπ.
- Μη μεταφέρετε τη συσκευή κρατώντας την από το χερούλι του δοχείου.
- Μη θέτετε ποτέ τη συσκευή σε λειτουργία μαγειρέματος χωρίς να υπάρχει νερό στον κάδο.
- Μην τοποθετείτε το δοχείο « **i** » του BABYCOOK® στον φούρνο μικροκυμάτων.

ΚΥΚΛΟΣ ΜΑΓΕΙΡΕΜΑΤΟΣ

1. Ασφαλίστε τον βραχίονα Εικ. 1
2. Κόψτε τα τρόφιμα σε κύβους περίπου 1εκ x 1εκ και τοποθετήστε τα στο καλάθι. Για να είναι το μαγείρεμα ομοιογενές, συνιστάται να μην υπερφορτώνετε το καλάθι. Εικ. 2
3. Το δοχείο διαθέτει κλίμακα από το 1 έως το 3. Η κλίμακα αυτή επιτρέπει τη μέτρηση της ποσότητας νερού που θα ριζέτε στον κάδο θέρμανσης και καθορίζει τον χρόνο μαγειρέματος. Ανατρέξτε στον οδηγό μαγειρέματος (p 66). Ανάλογα με τη συνταγή που έχετε επιλέξει, μετρήστε την ποσότητα νερού με τη βοήθεια του δοχείου, χωρίς να προσθέσετε κάτι άλλο (αλάτι, ζάχαρη, κλπ.) Εικ. 3
4. Ρίξτε το νερό στον κάδο. Εικ. 4
5. Τοποθετήστε το καλάθι μέσα στο δοχείο, φροντίζοντας να βάλετε τη γλωσσίδα του καλαθιού στο στόμιο του δοχείου. Εικ. 5
6. Ασφαλίστε το δοχείο επί της συσκευής Εικ. 6 και 7
7. Ελέγξτε αν το παρέμβυσμα της εξόδου ατμού « **g** » είναι ελεύθερο.
8. Κλείστε το καπάκι του δοχείου πιέζοντας με δύναμη τον βραχίονα. Εικ. 8
9. Συνδέστε τη συσκευή σε πρίζα. Θα ακουστεί ένα Μπιπ, ενώ το λογότυπο ΒΕΑΒΑ® και το κουμπί χειρισμού θα αναβοσβήσουν 1 φορά. Εικ. 9
10. Πατήστε το κουμπί (≡) για να ξεκινήσει ο κύκλος μαγειρέματος. Εικ. 10. Θα ακουστεί 1 Μπιπ, το λογότυπο ΒΕΑΒΑ® και το σύμβολο του ατμού θα φωτιστούν.
11. Στο τέλος του μαγειρέματος, θα ακουστούν 3 ΜΠΠ και το λογότυπο ΒΕΑΒΑ® θα σβήσει. Εικ. 11. Το σύμβολο του ατμού που βρίσκεται στο κουμπί χειρισμού θα αρχίσει να αναβοσβήνει μέχρι πατήσετε ξανά το κουμπί. Εικ. 12.

12. ⚠️ **ΠΡΟΣΟΧΗ, ΚΙΝΔΥΝΟΣ ΕΓΚΑΥΜΑΤΟΣ**, Για το άνοιγμα του δοχείου μετά το μαγείρεμα, πατήστε το κουμπί του βραχίονα, αποφεύγοντας να ακουμπήσετε το καπάκι που είναι ζεστό. Εικ. 13
13. Σκουπίστε εσωτερικά το καπάκι, για να αποφευχθεί η πτώση συμπυκνωμένων υδρατμών στον κάδο.
14. Εξάγετε το καλάθι με τη βοήθεια της σπάτουλας. Εικ. 14
15. Μπορείτε να κρατήσετε τον ζωμό που έχει απομείνει στο δοχείο, για να τον χρησιμοποιήσετε κατά την παρασκευή ή για να διευκολύνετε την ανάμιξη.

BABYCOOK® PLUS: Μπορείτε να μαγειρεύετε ταυτόχρονα και στα 2 δοχεία.

Κατά το άνοιγμα κρατήστε τον βραχίονα ασφάλισης και αποφύγετε το ταυτόχρονο άνοιγμα και των 2 βραχιόνων ασφάλισης.

Βάλτε τη συσκευή στην πρίζα και πιέστε στο σύμβολο του ατμού στη δεξιά πλευρά του πλήκτρου αν χρησιμοποιείτε το δεξί δοχείο ή στο σύμβολο του ατμού στην αριστερή πλευρά του πλήκτρου αν χρησιμοποιείτε το αριστερό δοχείο.

ΣΥΣΤΑΣΕΙΣ

- Μη διακόπτετε τον κύκλο μαγειρέματος, ώστε να μην παραμένει νερό στον κάδο θέρμανσης.
- Χρησιμοποιείτε αποκλειστικά νερό κατάλληλο για πόση και χωρίς υπολείμματα τροφίμων ή άλλων ουσιών.
- Ελέγχετε πάντα τη θερμοκρασία των τροφών πριν ταΐσετε το μωρό.
- Συνιστάται να μην υπερθερμαίνετε την τροφή.

ΚΥΚΛΟΣ ΑΝΑΜΕΙΞΗΣ

1. Ελέγξτε αν οι λεπίδες, το παρέμβυσμα και το περικόχλιο είναι σωστά τοποθετημένα στον πάτο του δοχείου.
2. Μετά το τέλος του μαγειρέματος, αδειάστε το περιεχόμενο του καλαθιού μέσα στο δοχείο Εικ. 15. Ανάλογα με την επιθυμητή πυκνότητα, ρίξτε μέρος του ζωμού που έχετε κρατήσει πριν ξεκινήσετε την ανάμιξη.
3. Τοποθετήστε το πώμα ανάμειξης στο δοχείο. Εικ. 16
4. Κλείστε το καπάκι του δοχείου πιέζοντας με δύναμη τον βραχίονα. Εικ. 17
5. Βάλτε τη συσκευή στην πρίζα, γυρίστε το κουμπί χειρισμού (☞) προς τα δεξιά και χτυπήστε τα τρόφιμα για έως 10 δευτερόλεπτα, μέχρι να επιτευχθεί η επιθυμητή πυκνότητα. Εικ. 18
6. Ανοίξτε το καπάκι με τη βοήθεια του βραχίονα και αφαιρέστε το πώμα ανάμειξης με τη βοήθεια της σπάτουλας Εικ. 19, Εικ. 20.
7. Ανακατέψτε το μείγμα με τη σπάτουλα αποφεύγοντας να ακουμπήσετε τις λεπίδες και επαναλάβετε τη διαδικασία, εφόσον χρειαστεί. Εικ. 21

BABYCOOK® PLUS: η ανάμιξη γίνεται μόνο στη δεξιά πλευρά της συσκευής

ΑΝΑΘΕΡΜΑΝΣΗ και ΑΠΟΨΥΞΗ

- Τα τρόφιμα που θέλετε να ζεστάνετε ή να αποψύξετε πρέπει να βρίσκονται σε ειδικό δοχείο που θα τοποθετηθεί χωρίς καπάκι στο καλάθι μαγειρέματος. Το δοχείο δεν πρέπει να εμποδίζει την έξοδο του ατμού « **g** ».

- Ρίξτε 1 με 3 μεζούρες νερό, ανάλογα με την ποσότητα φαγητού που θέλετε να ζεσταντέ, και στη συνέχεια ακολουθήστε την ίδια διαδικασία με τον κύκλο μαγειρέματος.
- Μόλις ακουστεί το ηχητικό σήμα τέλους του κύκλου, βγάλτε το δοχείο με τη βοήθεια μίας πετσέτας. **⚠ ΠΡΟΣΟΧΗ** το νερό έχει απομείνει στο δοχείο μετά το τέλος του μαγειρέματος είναι πολύ ζεστό) και ανακατέψτε το περιεχόμενο με τη σπάτουλα Βεάβα για να αποκτήσει ομοιογενή θερμοκρασία.

ΣΗΜΕΙΩΣΗ: Παρότι είναι πάντα προτιμότερο να χρησιμοποιείτε φρέσκα φρούτα και λαχανικά, τα οποία αποτελούν άριστη πηγή βιταμινών, είναι εξίσου δυνατό να μαγειρέψετε κατεψυγμένα φρούτα και λαχανικά, τα οποία έχετε προηγουμένως αποψύξει στο δοχείο του BABYCOOK® Solo ή στο ψυγείο (ποτέ μην αποψύχετε τρόφιμα σε θερμοκρασία περιβάλλοντος).

ΚΑΘΑΡΙΣΜΟΣ και ΣΥΝΤΗΡΗΣΗ

- Βγάψτε πάντα τη συσκευή από την πρίζα πριν την καθαρίσετε.
- Συνιστάται να πλένετε στο χέρι τα αποσπώμενα εξαρτήματα: δοχείο, καλάθι, σπάτουλα, πώμα ανάμειξης, καπάκι, παρεμβύσματα, λεπίδες. Τα εξαρτήματα αυτά μπορούν να πλυθούν και στο πλυντήριο πιάτων. Η παρατεταμένη χρήση του πλυντηρίου πιάτων μπορεί να επιταχύνει τη φθορά των εξαρτημάτων.
- Για το πλύσιμο των λεπίδων και του παρεμβύσματος ακολουθήστε τις οδηγίες αποσυναρμολόγησης και συναρμολόγησης:

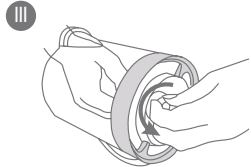
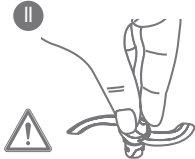
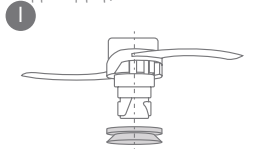

Συναρμω

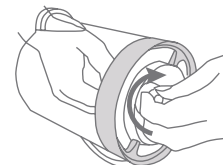
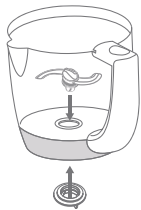
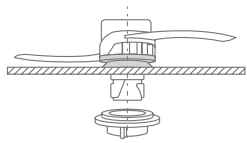

Αποσυναρμολόγηση

- Για να αποσυναρμολογήσετε το καπάκι και το παρεμβύσμα του καπακιού:

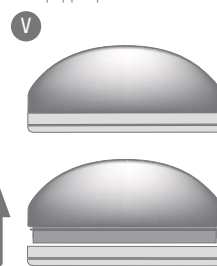
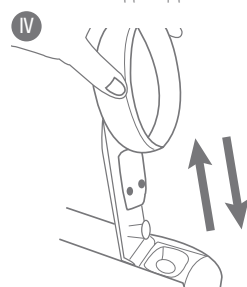

- Καθαρίστε το σώμα της συσκευής με νωπό σφουγγάρι και καθαριστικό πιάτων.

ΑΦΑΛΤΩΣΗ

Η συσκευή είναι εξοπλισμένη με μετρητή κύκλων που σας υποδεικνύει πότε πρέπει να αφαλτώσετε το προϊόν (50 κύκλοι).

- Όταν το κουμπί ατμού (☺) της συσκευής γίνει κόκκινο, πρέπει να αφαλτώσετε κάδο.
 - Για την αφάλτωση χρησιμοποιείτε αποκλειστικά ξύδι φαγητού ή το προϊόν συντήρησης της BEABA για το Babycook.
 - Μη χρησιμοποιείτε ποτέ στον κάδο χημικά προϊόντα καθαρισμού αλάτων ή προϊόντα αφάλτωσης καφετιέρων.
1. Βγάλτε τη συσκευή από την πρίζα, καθώς πρέπει να είναι κρύα για να γίνει η αφάλτωση.
 2. Ρίξτε στον κουβά 110 ml νερό και 110 ml ξύδι ή το προϊόν συντήρησης της BEABA για το Babycook.
 3. Αφήστε να δράσει για μια ολόκληρη νύχτα με το καπάκι ανοιχτό.
 4. Αφαιρέστε το καπάκι του βραχίονα (Εικ. IV).
 5. Αδειάστε το περιεχόμενο του κάδου αναποδογυρίζοντας τη συσκευή (Εικ. VI)
 6. Ξεβγάλετε τουλάχιστον δύο φορές τον κάδο με καθαρό νερό, αδειάζοντας κάθε φορά το περιεχόμενό του.
 7. Επανατοποθετήστε το καπάκι, κουμπώνοντάς το καλά στον βραχίονα (Εικ. IV)
 8. Πραγματοποιήστε 1 κύκλο βρασμού με καθαρό νερό μέσα στον κάδο (επίπεδο 1 = 100 ml), χωρίς τρόφιμα. Το κουμπί μαγειρέματος στον ατμό θα γίνει ξανά κόκκινο.
 9. Για να επανεκκινήσετε τη συσκευή, βάλτε ξανά νερό στον κάδο (επίπεδο 1) και πραγματοποιήστε έναν 2ο κύκλο βρασμού, κρατώντας για μερικά δευτερόλεπτα πατημένο το κουμπί ατμού. Το κουμπί ατμού θα γίνει ξανά άσπρο.
 10. Ξεπλύνετε καλά το δοχείο με καθαρό νερό πριν το ξαναχρησιμοποιήσετε.
 11. Ανάλογα με την ποιότητα του νερού της βρύσης σας, ενδέχεται να χρειαστεί να αφαλτώσετε τη συσκευή σας πριν τη συμπλήρωση των 50 κύκλων. Δείτε τον πίνακα (ερώτηση / απάντηση)
 12. Μπορείτε, επίσης, να επανεκκινήσετε το Babycook χωρίς να κάνετε αφάλτωση. Ωστόσο, σας συνιστούμε να αφαιρείτε τα άλατα, διότι έτσι παρατείνεται τη διάρκεια ζωής της συσκευής σας.

ΤΕΧΝΙΚΕΣ ΠΛΗΡΟΦΟΡΙΕΣ

Τάση / Ισχύς: Ανατρέξτε στην ετικέτα τεχνικών πληροφορικών που βρίσκεται στο κάτω μέρος της συσκευής. Θερμοκρασία χρήσης: από 10 έως 40°C.

ΕΡΩΤΗΣΕΙΣ / ΑΠΑΝΤΗΣΕΙΣ

Στον ιστότοπο της ΒΕΑΒΑ υπάρχει ένας ενημερωμένος και λεπτομερής πίνακας.

Το προϊόν δεν λειτουργεί	<ul style="list-style-type: none">• Βεβαιωθείτε ότι η συσκευή είναι συνδεδεμένη σε πρίζα.• Βεβαιωθείτε ότι το δοχείο είναι ασφαλισμένο στη βάση και ότι ο βραχίονας του καπακιού είναι εξίσου καλά ασφαλισμένος.
Το δοχείο έχει διαρροή	<ul style="list-style-type: none">• Βεβαιωθείτε ότι το παρέμβυσμα του καπακιού είναι καλά τοποθετημένο (ανατρέξτε στην παράγραφο που αφορά στην τοποθέτηση του παρεμβύσματος του καπακιού).• Βεβαιωθείτε ότι το καπάκι είναι σωστά τοποθετημένο στον βραχίονα ασφάλισης.• Βεβαιωθείτε ότι το καλάθι είναι σωστά τοποθετημένο μέσα στο δοχείο.• Βεβαιωθείτε ότι το παρέμβυσμα των λεπίδων είναι σωστά τοποθετημένο (ανατρέξτε στην παράγραφο Συντήρηση της σελίδας 65).• Ελέγξτε την κατάσταση του παρεμβύσματος των λεπίδων και αντικαταστήστε το εάν είναι απαραίτητο.• Βεβαιωθείτε ότι το περικόχλιο είναι σωστά τοποθετημένο (ελέγξτε την εικόνα της σελίδας 65).
Τα φρούτα και τα λαχανικά μου είναι άψητα στο τέλος του κύκλου	<ul style="list-style-type: none">• Ο κάδος δεν έχει πλέον νερό:<ul style="list-style-type: none">- Η αρχική ποσότητα νερού ήταν πολύ μικρή. Γεμίστε και πάλι τον κάδο με 100 ml νερό και εκκινήστε έναν κύκλο.- Η λειτουργία Αναθέρμανση έχει μειωμένη απόδοση: αφαιρώστε μια ή περισσότερες φορές.• Υπάρχει ακόμα νερό στον κάδο: ο κύκλος μαγειρέματος έχει διακοπεί:<ul style="list-style-type: none">- Εκκινήστε έναν κύκλο και βεβαιωθείτε ότι ο βραχίονας του καπακιού, καθώς και το δοχείο είναι καλά ασφαλισμένα.- Εναλλακτικά, καλέστε την Υπηρεσία εξυπηρέτησης πελατών μετά την πώληση.
Το Babycook σφυρίζει κατά την έναρξη του κύκλου μαγειρέματος.	<ul style="list-style-type: none">• Το κύκλωμα ατμού ίσως είναι φραγμένο.• Διακόψτε αμέσως τον κύκλο πατώντας το κουμπί (≡).• Μην ανοίξετε το καπάκι και περιμένετε έως ότου η συσκευή σταματήσει να βγάζει ατμούς και να σφυρίζει (10 λεπτά περίπου).• Απασφαλίστε τον βραχίονα του Babycook.• Βεβαιωθείτε ότι η οπή του καπακιού του δοχείου (a) και το παρέμβυσμα (g) δεν είναι φραγμένα.• Διαφορετικά, αποσυνδέστε από την πρίζα.

ΦΩΞΕΙ ΥΤΜΥΤΑΤΟ

Τρόφιμα	Αριθμός δόσεων νερού		
	1	2	3
	100 ml	150 ml	200 ml
Λαχανικά Πατάτες*	Για την αναθέρμανση		•
Καρότα*			•
Ρέβες*			•
Φασολάκια		•	
Κολοκυθάκια			•
Πράσα			•
Αρακάς			•
Καλοκύθα			•
Κουνουπίδι			•
Κρέατα Κόκκινα			•
Λευκά			•
Ψάρια			•
Φρούτα Μήλα		•	
Αχλάδια		•	
Φράουλες		•	
Μανταρίνια		•	
Ανανάς		•	
Χρόνος μαγειρέματος **	Περίπου 12 λεπτά	Περίπου 17 λεπτά	Περίπου 21 λεπτά

* Κόψτε σε μικρούς κύβους 1 cm x 1 cm.

** Μέσος χρόνος μαγειρέματος για ένα γεμάτο καλάθι 300 gr.

BABYCOOK® SOLO

- a Sökülebilir kâse kapağı
- b Kapak contası
- c Kilitleme kolu
- d Kilit açma düğmesi
- e Anti-sıcaklık bölgesi
- f Isıtma haznesi
- g Buhar contası / çıkışı
- h Kumanda düğmesi

⇒ pişirme
⇒ karıştırma

- i Kâse
- j Pişirme/Isıtma sepeti
- k Spatula
- l Karıştırma kapağı / smoothie filtresi
- m Karıştırma bıçağı
- n Bıçak civatası
- o Bıçak contası
- p Elektrik kablosu
- q Spatula yuvası

BABYCOOK® DUO

- a Sökülebilir kâse kapağı x2
- b Kapak contası x2
- c Kilitleme kolu x2
- d Kilit açma düğmesi x2
- e Anti-sıcaklık bölgesi x2
- f Isıtma haznesi x2
- g Buhar contası / çıkışı x2
- h Kumanda düğmesi

⇒ pişirme
⇒ karıştırma

- i Kâse x2
- j Pişirme/Isıtma sepeti x2
- k Spatula
- l Karıştırma kapağı / smoothie filtresi x2
- m Karıştırma bıçağı x2
- n Bıçak civatası x2
- o Bıçak contası x2
- p Elektrik kablosu
- q Spatula yuvası

TR

CİHAZI İLK KEZ KULLANMADAN ÖNCE BU TALIMATLARI DİKKATLE OKUYUNUZ

GÜVENLİK TALIMATLARI ÖNEMLİ:

- Cihazın yanlış kullanımı yaralanmalara yol açabilir: bu talimattaki maddelere özenle uyunuz.
- **DİKKAT, YARALANMA TEHLİKESİ:** - Bu cihaz besinleri pişirmek için çok sıcak bir buhar üretir (100°C/212°F).
- Pişirme sırasında cihaza yaklaşmayınız.
- Pişirme sona ermeden kapağı açmayınız (sıcak su sıçrayabilir).
- **DİKKAT, KESİK TEHLİKESİ** - Bıçağın (m) kanatları son derece keskindir.
- Bıçak sökme talimatlarına dikkatle uyunuz (bakım)
- Kâseyi boşaltırken dikkat ediniz.
- Besleme kablosu zarar görmüşse, bir tehlikeyi önlemek için, üretici, satış sonrası servisi veya benzer yetkili kişiler tarafından değiştirilmesi gerekir.

KULLANIM:

- Bu cihaz hiçbir çocuklar tarafından kullanılacaktır
- Bu cihaz, gözetim altında olmaları, cihazın kullanımına ilişkin bilgilendirmeleri ve kaydıyla ve fiziksel, algısal veya zihinsel becerileri düşük ya da tecrübe veya bilgiden yoksun kimselerce kullanılabilir.
- Bu cihaz evde veya mağaza, büro, diğer işyerlerinde personele tahsis edilmiş mutfak köşeleri, çiftlikler ve otel, motel ve otel odasına benzer diğer ikamet yerlerinde müşteriler tarafından kullanılmak gibi benzeri yerlerde kullanılmak üzere tasarlanmıştır.

ELEKTRİK BAĞLANTISI:

- Cihazı suya sokmayınız.
- Söküp takmadan ve temizlemeden önce cihazı fişten çekiniz.
- Gözetim altında olmadığı zamanlarda cihazı fişten çekiniz
- Elektrik kablosu hasar görmüşse cihazı kullanmayınız*.
- Cihaz düzgün çalışmıyorsa fişten çekiniz*
- Cihaz hasar gördüyse (düşme, kırılma, . . .) fişten çekiniz*.
- * Derhal satış sonrası servisiyle iletişime geçiniz.

İHTİYAT / ÇOCUKLAR:

- Cihazı ve onun elektrik kablosu çocukların erişemeyeceği bir yere koyunuz.
- Kâse kapağını her zaman kapatınız (bıçak kesici tehlikesi).
- Cihazın temizliği çocuklar tarafından yapılmamalıdır.
- Cihazın bakımı çocuklar tarafından yapılmamalıdır.
- Çocukların cihazla oynamasına izin vermeyiniz.

Seçimizin için teşekkür eder ve kutularız: Benzersiz bir performansa sahip bir cihaz satın aldınız. BABYCOOK®, bebeğinizin yemeğini sağlıklı, basit ve hızlı bir biçimde hazırlamak için özel olarak tasarlanmıştır. BABYCOOK® besinlerin vitaminlerini koruyarak buharla pişirir, ısıtır ve buzunu çözer ve mükemmel bir karıştırma sağlar.

KULLANIM KILAVUZU

- İlk kullanımdan önce N°3 seviyesine kadar su doldurup pişirme programında çalıştırınız, ardından kâseyi durulayıp aksesuarları sıcak suyla yıkayınız.
- Bebeğiniz için kullanacağınız ürün ve besinlere dokunmadan önce ellerinizi iyice yıkayınız.

⚠️ DİKKAT

- Cihazı her zaman sağlam ve düz bir zeminde kullanınız.
- Cihazı bir ısı kaynağının, elektrikli ocakların vs. yakınına koymayınız.
- Cihazı kâsenin kulpundan tutarak taşımayınız.
- Haznede su yokken pişirme programında çalıştırmayınız.
- Babycook kâsesini « **i** » mikrodalga fırına koymayınız.

PİŞİRME PROGRAMI

- Kâseye ve ısıtma haznesine erişmek için kilit kolunu açınız. Res. 1
- Besinleri yaklaşık 1cm x 1cm boyutunda küp küp kesip sepete koyunuz. Eşit bir pişirme sağlanması için sepeti çok doldurmamanız önerilir. Res. 2
- Kâsenin üzerinde 1'den 3'e kadar ölçek bulunur. Bu ölçek ısıtma haznesine konacak su miktarını ve pişirme süresini belirlemek için kullanılır (p 70). Pişirme kılavuzuna bakınız. Kâse yardımıyla suyu koyunuz ve katkı maddesi (tuz, şeker) koymayınız Res. 3
- Suyu hazneye boşaltınız. Res. 4
- Sepeti ağız kâsenin ağızına denk gelecek şekilde kâsenin içine yerleştiriniz. Res. 5
- Kâseyi cihaza yerleştirip kilitleyiniz res. 6 ve 7
- Buhar çıkışı contasının « **g** » kapalı olmasına dikkat ediniz
- Kola kuvvetlice bastırarak kâse kapağını kapatınız. Res. 8
- Cihazı bir prize takınız. Bip sesi duyulacak, BÉABA® logosu ve kumanda düğmesi bir kere yanıp sönecektir. Res. 9
- Pişirme programını başlatmak için () düğmesine basınız. Res. 10. Cihaz bir kere bip sesi çıkaracak, BÉABA® logosu ve buhar işareti yanacaktır.
- Pişirme sona erince cihaz üç kere bip sesi çıkarır ve BÉABA® logosu söner. res. 11. Buhar işareti tekrar düğmeye basıp program sonlandırılana kadar yanıp sönecektir. Res. 12.

- ⚠️ **DİKKAT, YANIK TEHLİKESİ:** Pişirmeden sonra kâseyi açarken sıcak kapağa dokunmadan açma kolu düşmesine basınız. Res. 13
- Kapağın içini kurularak yoğunlaşan suyun hazneye damlamasını engelleyiniz.
- Sepeti spatula yardımıyla çıkarınız. Res. 14
- Dilerseniz yemeğe katmak veya karıştırmayı kolaylaştırmak için kâsenin dibindeki suyu kullanabilirsiniz.

BABYCOOK® PLUS: Pişirme aynı anda 2 tasta yapılabilir. Sağ tası kullanıyorsanız sağdaki kabı doldurun, sol tası kullanıyorsanız soldaki kabı doldurun.

2 kilitleme kolunun aynı anda açılmasına engel olun.

Cihazı takın ve sağ tası kullanıyorsanız düğmenin sağ buhar simgesine basın, veya sol tası kullanıyorsanız düğmenin sol buhar simgesine basın.

TAVSİYELER

- Isıtma haznesinde su kalmaması için pişirmeyi program sırasında durdurmayınız.
- Sadece içinde besin artığı veya diğer artıklar bulunmayan içme suyu kullanınız.
- Servis etmeden önce her zaman besinin sıcaklığını kontrol ediniz.
- Besinlerinizi uzun süre ısıtmamanız tavsiye edilir.

KARIŞTIRMA PROGRAMI

- Bıçağın conta ve civatayla beraber kâsenin tabanına iyice oturduğundan emin olunuz.
- Piştirdikten emin olunca besinleri sepetten kâseye boşaltınız. Res. 15. İsteddiğiniz kıvama göre programı başlatmadan önce pişirme suyundan bir miktar ekleyiniz.
- Karıştırma kapağını kâsenin üzerine takınız. Res. 16
- Kola kuvvetlice bastırarak kâse kapağını kapatınız. Res. 17
- Cihazı fişe takıp () düğmesini sağa doğru çevirerek maksimum 10 saniyelik sürelerle istediğiniz kıvama erişene kadar çalıştırınız. Res. 18
- Kolu açıp karıştırma kapağını spatula yardımıyla çıkarınız. res. 19, res. 20
- Karışımı bıçaklara dokunmadan spatulayla karıştırınız ve gerekirse karıştırma işlemini tekrarlayınız. res. 21

BABYCOOK® PLUS: Karıştırma sadece cihazın sağ tarafında, 2 tasın biri veya diğeri ile yapılır.

ISITMA ve BUZ ÇÖZME

- Tercihen ısıtılacak veya buz çözülecek besinlerin uygun bir kaptan, ağız açık olarak sepete yerleştirilmesi gerekir. Kabin buhar çıkışını engellememesi gerekir « **g** ».

- Isıtılacak miktara göre 1 ila 3 ölçek su koyarak pişirme programındaki gibi devam ediniz.
- Program sonunda sesli sinyal geldiğinde bir bez yardımıyla kabı çıkarınız (⚠ **DİKKAT** pişirmeden arta kalan su çok sıcaktır) ve karışımı Béaba spatula yardımıyla karıştırarak sıcaklığın iyice dağılmasını sağlayınız.

NOT: Her ne kadar vitamin miktarı en iyi seviyede olan taze meyve ve sebzelerin kullanımı tercih edilmeliyse de önceden doğrudan BABYCOOK® Solo kâsesinde veya buzdolabında çözülmüş (dondurulmuş besinleri asla oda sıcaklığında çözmezsiniz) dondurulmuş meyve ve sebzelerin de pişirilmesi mümkündür.

TEMİZLİK ve BAKIM

- Temizlemeden önce cihazı her zaman fişten çekiniz.
- Sökülebilir parçaların (kâse, sepet, spatula, karıştırma kapağı, kapak, contalar, bıçak...) elde yıkanması tavsiye edilir. Bu parçalar bulaşık makinesinde de yıkanabilir. Bulaşık makinesinin çok sık kullanılması parçaların erken eskimesine neden olabilir.
- Bıçağı ve contasını temizlemek için sökme ve takma talimatlarını izleyiniz:

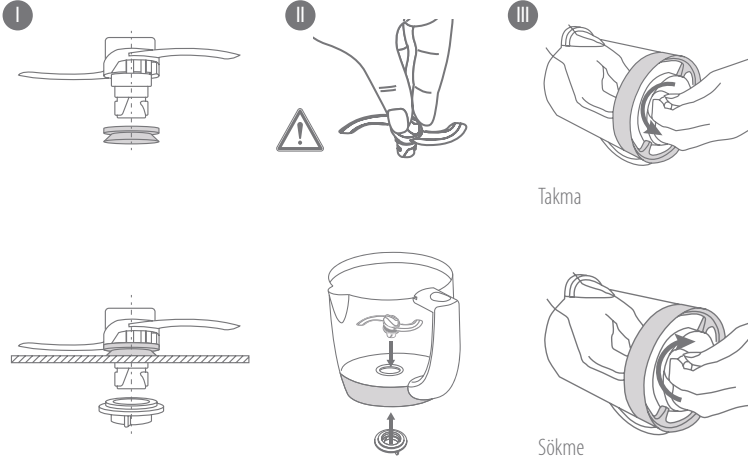

Takma

Sökme

- Kapağı ve kapak contasını sökmek için:

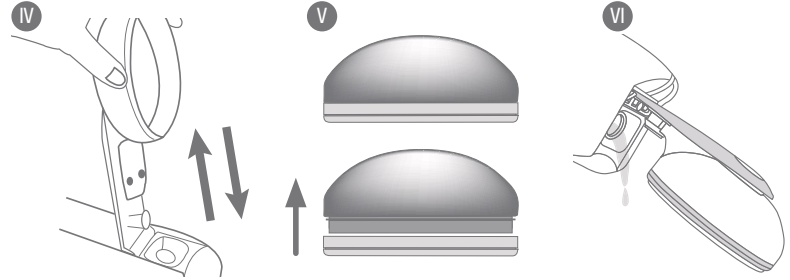

- Cihaz gövdesini nemli bir bezle ve bulaşık deterjanıyla temizleyiniz.

KİREÇ ÇÖZME

Cihazın kireç çözme için zaman ayarlaması gerektiğini gösteren bir sayacı bulunur (50 program).

- Buhar düğmesi (≡) kırmızıya döndüğünde haznenin kirecinin çözülmesi gerekir.
 - Babycook için her zaman yemeklik beyaz sirke veya BEABA bakım ürünü kullanınız.
 - Hazne için asla kimyasal veya kahve makinesi kireç çözücülerini kullanmayınız.
1. Cihazınızı fişten çekiniz, kireç çözme ısıtmadan, soğuk olarak yapılır.
 2. 110 sı ve 110 ml beyaz sirke ile oluşan karışımı veya BEABA Babycook bakım ürünü hazneye boşaltınız.
 3. Kapağını açık bırakarak bir gece bekletiniz.
 4. Kapağı kolundan tutarak açınız (Res. IV)
 5. Haznenin içeriğini ters çevirerek boşaltınız (Res. VI)
 6. Hazneyi suyla içeriğini boşaltarak en az iki kez durulayınız.
 7. Kapağı kolu kuvvetlice bastırarak yerine koyunuz (Res. IV)
 8. Hazneye temiz su koyarak yemek koymadan bir kez pişirme programını çalıştırınız (1 ölçek = 100 ml). Buhar düğmesi hâlâ kırmızı yanıyor olacaktır.
 9. Cihazı sıfırlamak için hazneye tekrar su koyarak (1 ölçek) 2. bir ısıtma programı başlatınız ve bu sefer buhar düğmesine birkaç saniye basılı tutunuz. Buhar düğmesi beyaza dönecektir.
 10. Yeniden kullanmadan önce kâseyi temiz suyla iyice durulayınız.
 11. Çeşme suyunun yapısına göre cihazınızı sayaç dolmadan önce kireç çözme işlemine tabi tutabilirsiniz. Tabloya bakınız (soru/cevap).
 12. Babycook'u kireç çözme işlemi yapmadan da sıfırlayabilirsiniz. Ancak cihazınızın ömrünü uzattığından mutlaka yapmanızı tavsiye ediyoruz.

TEKNİK BİLGİLER

Gerilim / Güç: Cihazın altındaki bilgi levhasına bakınız. Kullanım sıcaklığı: 10-40°C arası

SORULAR / CEVAPLAR

Güncel ve detaylı bir tablo BÉABA internet sitesinde bulunabilir.

Ürün çalışmıyor	<ul style="list-style-type: none">• Cihazın otluk prize takılı olduğundan emin olunuz.• Kâsenin tabana, kapağın da kâseye kilitli olduğundan emin olunuz.
Kâse sızdırıyor	<ul style="list-style-type: none">• Kapak contasının düzgün yerleştirildiğinden emin olunuz (contanın kapağa takılması paragrafına bakınız)• Kapağın kilitleme koluna doğru biçimde oturduğundan emin olunuz• Sepetin kâseye doğru yerleştirildiğinden emin olunuz• Bıçak contasının doğru takıldığından emin olunuz (69. sayfadaki bakım paragrafına bakınız)• Bıçak contasının durumunu kontrol edip gerekirse değiştiriniz.• Cıvatanın doğru yönde takıldığından emin olunuz (69. sayfadaki resme bakınız).
Program bittiğinde sebze ve meyvelerim pişmemiş oluyor	<ul style="list-style-type: none">• Haznede su kalmamış olabilir:<ul style="list-style-type: none">- Başlangıçtaki su miktarı çok az. Hazneye tekrar 100 ml su ekleyerek programı yeniden başlatınız.- Isıtma performansı düşüyor: Bir veya birkaç kere kireç çözme işlemi uygulayınız• Haznede su kalıyor; pişirme programı kesintiye uğruyor<ul style="list-style-type: none">- Kapak kolunun ve kâsenin kilitli olduğundan emin olarak programı yeniden başlatınız.- Sorununuz çözülmezse servis çağırınız.
Isıtma programının başında Babycook'tan bir ısıklık sesi geliyor	<ul style="list-style-type: none">• Buhar yolu tıkalı olabilir.• (☺) düğmesine bakarak programı hemen durdurunuz.• Cihaz buhar vermeyinceye ve ısıklık sesi kesilinceye kadar (yaklaşık 10 dakika) bekleyip kapağı açınız• Babycook kolunun kilidini açınız• Kâse kapağının ve contasının tıkalı olmadığını, a kontrol ediniz g.• Tıkaliysa açınız

PIŞİRME KILAVUZU

Besinler	Su ölçüğü			
	1	2	3	
	100 ml	150 ml	200 ml	
Sebzeler: Patates*	Pofur		•	
Havu.*			•	
Ürüp*			•	
Taze fasulye		•		
Kabak				•
Pırasa				•
Bezelye				•
Sakız kabağı				•
Karnabahar				•
Kırmızı Et				•
Beyaz				•
Balık				•
Meyveler: Elma			•	
Armut			•	
Çilek			•	
Mandalina			•	
Ananas			•	
Piştirme süresi**	yakl. 12 dk	yakl. 17 dk	yakl. 21 dk	

* 1 cm x 1 cm boyutunda küp küp doğranmış

** Piştirme süreleri 300 g dolu sepet için yaklaşık olarak verilmiştir.

BABYCOOK® SOLO

- a Odnímatelné víko mísy
- b Kloub víka
- c Páka pro uzamčení
- d Tlačítko pro odmontování páky
- e Proti-tepelná zóna
- f Ohřívací nádrž
- g Kloub / vývod páry
- h Ovládací tlačítko
 - ⇒ vaření
 - ⇒ míchání
- i Mísa
- j Koš na vaření / ohřívání
- k Špachtle
- l Uzávěr míchání / filtr na smoothie
- m Nůž míchání
- n Nožová matice
- o Kloub nože
- p Elektrický kabel
- q Umístění pro špachtli

BABYCOOK® DUO

- a Odnímatelné víko mísy x2
- b Kloub víka x2
- c Páka pro uzamčení x2
- d Tlačítko pro odmontování páky x2
- e Proti-tepelná zóna x2
- f Ohřívací nádrž x2
- g Kloub / vývod páry x2
- h Ovládací tlačítko
 - ⇒ vaření
 - ⇒ míchání
- i Mísa x2
- j Koš na vaření / ohřívání x2
- k Špachtle
- l Uzávěr míchání / filtr na smoothie x2
- m Nůž míchání x2
- n Nožová matice x2
- o Kloub nože x2
- p Elektrický kabel
- q Umístění pro špachtli

CZ

PŘED PRVNÍM POUŽITÍM PŘÍSTROJE SI PEČLIVĚ PŘEČTĚTE POKINY V TOMTO NÁVODU

DŮLEŽITĚ BEZPEČNOSTNÍ / POKYNY:

- Nesprávné používání přístroje může přivodit riziko zranění: pečlivě dodržujte pokyny v tomto návodu.
- **POZOR, NEBEZPEČÍ POPÁLENÍ** - Tento přístroj generuje horkou vodní páru (100°C/212°F) pro přípravu jídla.
- Když naléváte horkou tekutinu do zařízení, buďte opatrní, protože se může vytvořit vodní pára, která tekutinu vystříkne ven.
- Nepřibližujte se k přístroji během vaření.
- Neotevírejte víko, dokud cyklus vaření neskončí (riziko vystříknutí horké vody).
- **POZOR, NEBEZPEČÍ PŮŘEZÁNÍ** – Lamely nože (m) jsou velmi ostré.
- Pečlivě dodržujte instrukce pro odmontování lamel (údržba).
- Buďte opatrní/á při vyprazdňování mísy.
- Pokud je napájecí kabel poškozen, musí jej vyměnit výrobce, poprodejní servis nebo jiná kvalifikovaná osoba, aby se předešlo jakémukoli nebezpečí.

POUŽITÍ:

- Tento spotřebič musí být žádná používat děti.
- Tento přístroj může být používán osobami se sníženými fyzickými, smyslovými nebo mentálními schopnostmi, nebo bez potřebných zkušeností či znalostí, pokud jsou tyto hlídány nebo pokud jim byly dány pokyny pro bezpečné použití přístroje a tato případná rizika byla osobami pochopena.
- Tento přístroj je určen k domácímu nebo podobnému použití, jako například: kuchyňské prostory vyhrazeny personálu obchodů, kanceláří a dalších odborných pracovních prostředí, farmy, použití klienty hotelů, motelů a dalších zařízení rezidenčního charakteru, místa typu noclehárny.

ELEKTRICKÉ PŘIPOJENÍ:

- Nikdy neponořujte přístroj do vody.
- Vypojte přístroj ze sítě před každým smontováním, rozmontováním nebo čištěním.
- Vypojte přístroj ze sítě, pokud ho necháváte bez dozoru.
- Nepoužívejte přístroj, pokud je napájecí kabel poškozen*.
- Vypojte přístroj ze sítě, pokud nefunguje správně*.
- Vypojte přístroj ze sítě, pokud byl poškozen (pád, rozbití, ...)*.

* Okamžitě kontaktujte poprodejní servis.

OBEZŘETNOST / DĚTI:

- Umístěte a jeho elektrický kabel přístroj mimo dosah dětí.
- Systematicky zavírejte víko mísy (riziko pořezání lamelami).
- Čištění přístroje nesmí být prováděno dítětem.
- Údržba přístroje nesmí být prováděna dítětem.
- Nenechte děti hrát si s přístrojem.

Děkujeme a gratulujeme vám k vašemu výběru: zakoupili jste vysoce výkonný přístroj. BABYCOOK® byl speciálně navržen pro zdravou, jednoduchou a rychlou přípravu jídel pro vaše dítě. BABYCOOK® vaří, ohřívá a rozmrazuje potravu za pomoci páry, což pomáhá uchovat vitamíny a zaručuje dokonalé promíchání.

NÁVOD K POUŽITÍ

- Při prvním použití spusťte cyklus vaření bez jídla uvnitř a s hladinou vody na N°3, poté opláchněte mísu a umyjte veškeré příslušenství teplou vodou.
- Dobře si umyjte ruce před manipulací s preparáty a potravinami určenými vašemu dítěti.

⚠ POZOR

- Vždy používejte přístroj na pevném a rovném povrchu.
- Neumísťujte přístroj poblíž zdroje tepla, varné desky. . .
- Nepřenášejte přístroj za pomoci rukojeti mísy.
- Nespouštějte cyklus vaření bez vody v nádrži.
- Nedávejte mísu « **i** » BABYCOOK®u do mikrovlnné trouby.

CYKLUS VAŘENÍ

1. Odejměte páku pro lepší přístup k míse a k ohřívací nádrži. Obr. 1
2. Nakrájejte potraviny na kostičky o velikosti přibližně 1cm x 1cm a umístěte je do koše. Pro rovnoměrné vaření se doporučuje koš nepřetěžovat. Obr. 2
3. Mísa je vybavena odstupňováním značeným od 1 do 3. Toto odstupňování umožňuje nadávkovat množství vody do ohřívací nádrže a následně určuje dobu vaření. Viz návod k vaření (p 74). V závislosti na vybraném receptu nadávkujte vodu bez jakýchkoliv dalších přísad (sůl, cukr. . .) do mísy. Obr. 3
4. Nalijte vodu do nádrže. Obr. 4
5. Umístěte koš do mísy opatrným vsunutím jazýčku koše do zobáčku nálevky mísy. Obr. 5
6. Upevněte mísu na přístroj Obr. 6 a 7
7. Zkontrolujte, zda kloub vývodu páry, « **9** » není ucpaný.
8. Zavřete víko mísy silným stlačením páky. Obr. 8
9. Zapojte přístroj do zásuvky. Zazní pípnutí, logo BÉABA® a ovládací tlačítko 1x blikne. Obr. 9
10. Stiskněte tlačítko) pro spuštění cyklu vaření. Obr. 10. Přístroj 1x pípne, logo BÉABA® a symbol páry se rozsvítí.
11. Na konci vaření přístroj 3x pípne a logo BÉABA® zhasne Obr. 11, symbol páry na tlačítku bliká až do zastavení cyklu, které se provede opětovným stisknutím tlačítka. Obr. 12.

12. ⚠ **POZOR, RIZIKO POPÁLENÍ**, pro otevření mísy po vaření stiskněte tlačítko páky a nedotýkejte se víka, které je horké. Obr. 13
13. Vysušte vnitřek víka, aby kondenzovaná voda nenatekla do nádrže.
14. Vytáhněte koš za pomoci špachtle. Obr. 14
15. Na dně mísy zbude šťáva z vaření, kterou můžete v případě potřeby uchovat a vmíchat ji do jídla pro usnadnění míchání.

BABYCOOK® PLUS: Obě nádoby lze používat současně. Nezapomeňte naplnit pravou nádržku, pokud používáte pravou nádobku, a levou nádržku, pokud používáte levou nádobku. Nedoporučujeme otvírat obě uzavírací ramena současně.

Zapojte přístroj do elektrické sítě a na tlačítko stiskněte pravý symbol páry, pokud používáte pravou nádobku, nebo levý symbol páry, pokud používáte levou nádobku.

DOPORUČENÍ

- Nezastavujte vaření uprostřed cyklu, aby v ohřívací nádrži nezůstaly zbytky vody.
- Nalévejte pouze vodu vhodnou ke konzumaci a bez potravinových nebo jiných doplňků.
- Před podáváním jídla vždy zkontrolujte jeho teplotu.
- Doporučeno se neohřívát jídlo po příliš dlouhou dobu.

MIXÁŽNÍ CYKLUS

1. Zkontrolujte správné nainstalování lamely na dně mísy s kloubem a s maticí.
2. Po zkontrolování uvaření jídla nasypejte jídlo z koše do mísy Obr. 15. Před spuštěním cyklu do jídla přidejte část šťávy z vaření v závislosti na požadované konzistenci jídla.
3. Umístěte uzávěr míchání na mísu Obr. 16
4. Zavřete víko mísy silným stlačením páky Obr. 17
5. Zapojte přístroj a otočte tlačítkem (☞) napravo a stiskněte maximálně na 10 sekund až do získání požadované konsistence. Obr. 18
6. Otevřete páku a sejměte uzávěr mixování za pomoci špachtle obr. 19, obr. 20
7. Promíchejte preparát špachtlí a nedotýkejte se lamel; v případě potřeby znovu krátce spusťte mixování. obr. 21

BABYCOOK® PLUS: Mixovat lze pouze na pravé straně přístroje, v jakémkoliv z nádobek.

OHŘÍVÁNÍ a ROZMRAZOVÁNÍ

- Jídlo k ohřátí nebo rozmrazení bude předem uloženo do vhodné nádoby a tato bude umístěna bez víka do koše na vaření. Nádoba nesmí ucpat vývod páry « **9** ».
- Dávkujte 1 až 3 dávky vody v závislosti na ohříváném množství, poté postupujte stejně jako u cyklu vaření.

- Jakmile zazní zvukový signál na konci cyklu, vytáhněte nádobu za pomoci hadříku **⚠ POZOR** voda zbylá na konci vaření je velmi horká) a promíchejte obsah za pomoci špachtle Bébaba pro lepší dosažení rovnoměrné teploty.

POZNÁMKA: Přestože je vždy lepší používat čerstvou zeleninu a ovoce, jejichž vitamínový přínos je optimální, je možné vařit i mraženou zeleninu a ovoce, které lze předem rozmrazit přímo v míse BABYCOOK® Solo nebo v lednici (nikdy nerozmrazujte jídlo při pokojové teplotě).

ČIŠTĚNÍ a ÚDRŽBA

- Před čištěním vždy odpojte přístroj ze sítě.
- Doporučuje se ručně umývat odmontovatelné části přístroje: mísa, koš, špachtle, uzávěr mixování, víko, klouby, nůž. Tyto části se mohou umývat i v myčce. Toto dlouhodobé používání myčky však může způsobit rychlejší zestátnutí jednotlivých částí přístroje.
- Pro čištění nože a jeho klouby dodržujte instrukce pro rozmontování a smontování:

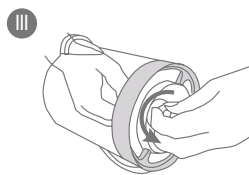
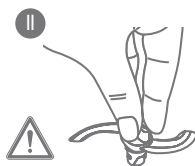
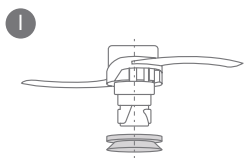

Smontování

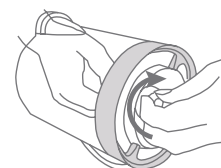
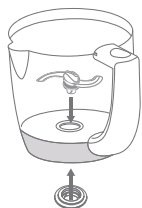
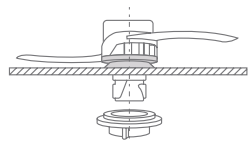

Rozmontování

- Pro rozmontování víka a klouby víka :

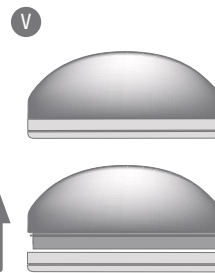
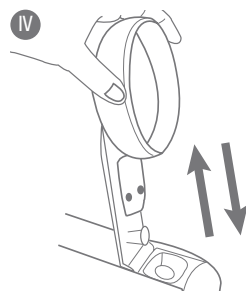

- Vyčistěte tělo přístroje navlhčenou houbou s mycím prostředkem.

ODSTRANĚNÍ VODNÍHO KAMENE

Přístroj je vybaven měřičem cyklů, který upozorňuje, kdy je třeba odstranit vodní kámen z vašeho přístroje (50 cyklů).

- Jakmile se tlačítko pára (☺) na přístroji rozsvítí červeně, je třeba odstranit vodní kámen z nádrže.
 - Použijte výhradně potravinový kvašený ocet nebo prostředek k údržbě pro Babycook od BEABA.
 - Na čištění nádrže nikdy nepoužívejte chemický odstraňovač vodního kamene nebo odstraňovač vodního kamene pro kávovary.
1. Vypojte přístroj ze sítě; odstraňování vodního kamene se provádí na studeno bez ohřívacího cyklu.
 2. Nalijte do nádrže směs 110 ml vody a 110 ml kvašeného octa nebo prostředku k údržbě pro Babycook od BEABA.
 3. Nechejte odstát celou noc s otevřeným víkem.
 4. Sejměte víko (Obr. IV)
 5. Vyprázdněte obsah nádrže otáčející výrobek (Obr.VI).
 6. Umyjte nádrž čistou vodou alespoň 2krát a pokaždé vyprázdněte celý její obsah.
 7. Znovu nasadte víko silným přivaknutím na páku (Obr.IV).
 8. Spusťte 1 ohřívací cyklus s čistou vodou v nádrži (úroveň 1 = 100 ml) bez jídla uvnitř. Tlačítko pro vaření v páře se rozsvítí červeně.
 9. Pro opětovné spuštění přístroje nalijte vodu do nádrže (úroveň 1) a spusťte 2. ohřívací cyklus za několikasekundového držení tlačítka páry. Tlačítko páry znovu zbledá.
 10. Pečlivě umyjte mísu čistou vodou před dalším použitím.
 11. V závislosti na vlastnostech kohoutkové vody můžete z vašeho přístroje odstranit vodní kámen před skončením odpočítávání. Viz tabulka (otázky/odpovědi).
 12. Můžete rovněž znovu spustit Babycook bez procesu odstranění vodního kamene. Nicméně v zájmu prodloužení životnosti přístroje vám doporučujeme jej pokaždé provést.

TECHNICKÉ INFORMACE

Napětí / Výkon: viz popisný štítek nacházející se pod přístrojem. Teplota při používání: 10 až 40°C.

OTÁZKY / ODPOVĚDI

Aktualizovanou a podrobnou tabulku najdete na internetové stránce BÉABA

Přístroj nefunguje	<ul style="list-style-type: none">• Ujistěte se, že přístroj je zapojen do elektrické sítě.• Zkontrolujte upevňovací mísy v základně a správné utažení páky víka.
Mísa protéká	<ul style="list-style-type: none">• Zkontrolujte správné umístění kloubu víka (viz odstavec o umístění kloubu na víku)• Zkontrolujte, jestli je víko správně zapnuté na páce pro uzamčení• Zkontrolujte správné umístění koše v míse• Zkontrolujte spojení kloubu na noži (viz odstavec Údržba na straně 73)• Zkontrolujte stav kloubu nože a v případě potřeby jej nahradte.• Zkontrolujte, jestli je matice namontována ve správném směru (viz schéma na straně 73).
Ovoce a zelenina není na konci cyklu uvařena	<ul style="list-style-type: none">• V nádrži není voda:<ul style="list-style-type: none">- Původní množství vody bylo příliš malé. Znovu naplňte nádrž vodou do 100 ml a spusťte cyklus.- Ohřívací výkon se snižuje: spusťte jeden nebo více cyklů odstranění vodního kamene• V nádrži zůstává voda: cyklus vaření se přerušil:<ul style="list-style-type: none">- Znovu spusťte cyklus a ujistěte se, že páka víka a mísa jsou dobře upevněny.- V případě potřeby zavolejte SAV
Při spuštění cyklu ohřívání Babycook píská.	<ul style="list-style-type: none">• Cyklus páry může být ucpaný.• Okamžitě zastavte cyklus stisknutím tlačítka (≡>).• Neotevírejte víko a počkejte, dokud přístroj nepřestane vytvářet páru a dokud pískání neustane (zhruba 10 min).• Odšroubujte páku Babycook.• Zkontrolujte, jestli není otvor u víka mísy nebo kloub ucpaný a g.• Pokud ano, uvolněte je.

POKYNY PRO VAŘENÍ

Potrava	Počet dávek vody		
	1	2	3
	100 ml	150 ml	200 ml
Zelenina Brambory*	Pro ohřátí		•
Míkev*			•
Řepa*			•
Zelené fazolky		•	
Cukety			•
Pórek			•
Hrášek			•
Týkev			•
Květák			•
Maso Červené			•
Bílé			•
Ryby			•
Ovoce Jablka		•	
Hrušky		•	
Jahody		•	
Mandarinky		•	
Ananas		•	
Doba vaření**	přibl. 12 min	přibl. 17 min	přibl. 21 min

* Nakrájené na kostičky 1 cm x 1 cm.

** Přibližná doba vaření pro koš naplněný na 300 gr.

يجب قراءة هذه الإرشادات بعناية قبل استعمال هذا الجهاز لأول مرة

العربية

إرشادات السلامة / إرشادات هامة:

- قد يتسبب استعمال الجهاز على نحو خاطئ في حدوث إصابات: لذلك، يجب دائماً اتباع هذه الإرشادات.
- **تنبيه - خطر التعرض لحروق** - ينتج عن هذا الجهاز بخار ساخن جداً (١٠٠ درجة مئوية / ٢١٢ درجة فهرنهايت)، وهذا البخار هو ما يسبب طهي الطعام.
- كن حذراً في حالة سكب السائل الساخن في معالج الطعام أو الخلاط حيث يمكن إخراجها من الجهاز بسبب البخار المفاجئ.
- يُمنع الاقتراب من الجهاز خلال دورة الطهي.
- يُمنع فتح الغطاء حتى انتهاء دورة الطهي (يوجد خطر التعرض لحروق بسبب الماء الساخن).
- **تنبيه - خطر التعرض لجروح** - الشفرة حادة للغاية.
- يجب اتباع إرشادات تفكيك الشفرة بعناية (التنظيف).
- يجب توخي الحذر عند تفرغ الإناء.
- في حالة تلف كابل الطاقة، يجب استبداله من قبل الشركة المصنعة أو خدمة ما بعد البيع أو أشخاص لديهم كفاءة مشابهة لتجنب أي خطر

طريقة الاستعمال:

- يُحذر على الأطفال استعمال هذا الجهاز.
- لا يمكن للأشخاص الذين يعانون من إعاقات بدنية أو حسية أو عقلية، أو لا يتمتعون بأي خبرة أو معرفة، استعمال هذا الجهاز إلا تحت إشراف صحيح، أو إلا إذا تم إبلاغهم بإرشادات استعمال الجهاز بأمان مع ضرورة استيعابهم لمخاطر استعماله.
- تم تصميم هذا الجهاز للاستعمال المنزلي، وأي استعمالات مشابهة لذلك؛ على سبيل المثال: المطابخ المخصصة للموظفين في المتاجر والمكاتب والأماكن المهنية الأخرى، والمزارع، إلى جانب نزلاء الفنادق والاستراحات والأماكن السكنية الأخرى، وغيرها من أماكن الإقامة التي تتضمن المبيت والإفطار.

توصيل الجهاز بالطاقة:

- يُمنع منعاً باتاً غمر الجهاز في الماء.
- يجب نزع قابس الجهاز عن مقيس الطاقة قبل تركيبه أو تفكيكه أو تنظيفه.
- يجب نزع قابس الجهاز عن مقيس الطاقة في حالة تركه بدون إشراف.
- يجب نزع قابس الجهاز عن مقيس الطاقة إذا لم يعمل على النحو الصحيح*.
- يجب عدم استعمال الجهاز في حالة تعرض كابل الطاقة للتلف، ولتجنب التعرض لأي خطر، يجب استبداله من خلال الموظفين الفنيين بالشركة المصنعة، أو بقسم الصيانة، أو بأي قسم مماثل آخر.*
- يجب الاتصال بخدمة العملاء على الفور.

تنبيهات متعلقة بالأطفال:

- يجب وضع الجهاز والكابل الخاص به في مكان بعيد عن متناول أيدي الأطفال.
- يجب إغلاق غطاء الإناء دائماً (يوجد خطر التعرض لجروح بسبب الشفرة)
- يجب على الأطفال عدم تنظيف الجهاز.
- يجب على الأطفال عدم صيانة الجهاز.
- يجب عدم السماح للأطفال باللعب بالجهاز.

BABYCOOK® SOLO

- أ غطاء الإناء القابل للفك (قطعتان)
- ب وصلة الغطاء (قطعتان)
- ج ذراع القفل (قطعتان)
- د زر فك قفل الذراع (قطعتان)
- هـ جزء مقاومة الحرارة (جزآن)
- و خزان التسخين (قطعتان)
- ز وصلة / منفذ خروج البخار (قطعتان) زر التحكم (☺) الطهي (☺) المزج
- ط الإناء (قطعتان)
- ي سلة الطهي / التسخين (قطعتان)
- ك الملعقة
- ل غطاء المزج / مصفاة العصائر (قطعتان)
- م شفرة المزج (قطعتان)
- ن صامولة ربط الشفرة (قطعتان)
- س وصلة الشفرة (قطعتان)
- ح كابل الطاقة
- ف مكان تخزين الملعقة

BABYCOOK® DUO

- أ غطاء الإناء القابل للفك
- ب وصلة الغطاء
- ج ذراع القفل
- د زر فك قفل الذراع
- هـ جزء مقاومة الحرارة
- و خزان التسخين
- ز وصلة / منفذ خروج البخار
- ح زر التحكم (☺) الطهي (☺) المزج
- ط الإناء
- ي سلة الطهي / التسخين
- ك الملعقة
- ل غطاء المزج / مصفاة العصائر
- م شفرة المزج
- ن صامولة ربط الشفرة
- س وصلة الشفرة
- ح كابل الطاقة
- ف مكان تخزين الملعقة

نشكرك على شراء المنتج. تهانينا! أصبحت الآن تمتلك جهازاً متميز الأداء لتحضير طعام الأطفال. تم تصميم جهاز بيبي كوك (Babycook®) خصيصاً لتحضير الوجبات الصحية لطيفاً وسريعاً وبكل بساطة؛ حيث يُستعمل جهاز بيبي كوك (Babycook®) لطهي هذه الأطعمة وإعادة تسخينها، وإزالة تجميدها عن طريق البخار، ويعمل ذلك على الاحتفاظ بالفيتامينات والعناصر الغذائية فيها. كما أنه يخلط الأطعمة، ويمنحها قواماً مثاليًا.

الإرشادات

- عند استعمال الجهاز لأول مرة، يجب تشغيل دورة الطهي بدون وضع أي طعام في الإناء، كما يجب أن يصل مستوى الماء إلى الرقم (3)، وعند الانتهاء، تُسُطَف الإناء وملحقات الجهاز بالماء الساخن.
- يجب غسل اليدين جيدًا بالماء والصابون قبل ملامسة المنتجات والأطعمة الخاصة بالطفل.

تنبيه

- يجب أن يُستعمل الجهاز دائمًا فوق سطح صلب ومستوٍ.
- يُمنع وضع الجهاز بالقرب من أحد مصادر الحرارة، وأسطح التسخين، وغير ذلك.
- يُمنع حمل الجهاز من مقبض الإناء.
- يجب عدم تشغيل دورة الطهي دون وجود ماء في داخل الخزان.
- يُمنع وضع إناء جهاز بيبي كوك (BEABA®) "ط" في الميكروويف.

دورة الطهي

1. يتم فك قفل الذراع لاستعمال الإناء وخزان التسخين، كما في الشكل رقم (1).
2. يُقَطَع الطعام إلى مكعبات بحجم 1 سم × 1 سم (نصف بوصة)، ثم توضع في السلة. لضمان الطهي بصورة متساوية، يُنصح بعدم الإفراط في تعبئة السلة، كما في الشكل رقم (2).
3. الإناء مترج من المستوى (1) إلى المستوى (3). ويتيح هذا التدرج إمكانية قياس كمية الماء التي توضع في خزان التسخين، وكذلك تحديد المدة اللازمة للطهي. يُرجى الاطلاع على دليل الطهي (صفحة 10). تُقاس كمية الماء باستعمال الإناء وفقًا لوصفة الطعام المختارة، وبدون إضافة أي شيء (مثل الملح، والسكر، وما إلى ذلك)، كما في الشكل رقم (3).
4. يُصب الماء في الخزان، كما في الشكل رقم (4).
5. توضع السلة في الإناء، مع الحرص على تثبيت لسان السلة في التجويف المخصص لها بالإناء، كما في الشكل رقم (5).
6. تُثَبَّت الإناء في الجهاز عن طريق النقل، كما في الشكلين رقم (6) ورقم (7).
7. يجب التأكد من عدم إعاقة الوصلة الخاصة بمنفذ خروج البخار "3".
8. يُخَلَق غطاء الإناء عن طريق الضغط بقوة على الذراع كما في الشكل رقم (8).
9. يتم توصيل قابس الجهاز بمقياس طاقة ملانم. تصدر إشارة صغير مسموعة، ويومض شعار بيابا وزر التحكم مرة واحدة، كما في الشكل رقم (9).
10. اضغط على (⏏) لبدء تشغيل دورة الطهي كما في الشكل رقم (10). يصدر الجهاز إشارة صغير مسموعة مرة واحدة، ويضيء شعار بيابا (BEABA®) ورمز البخار.
11. عند انتهاء دورة الطهي، يصدر الجهاز إشارة صغير مسموعة ثلاث مرات، وينطفئ شعار بيابا (BEABA®) كما في الشكل رقم (11)، ويومض رمز البخار الموجود على الزر إلى أن تتوقف الدورة. لإيقاف الدورة، يتم الضغط على الزر مرة أخرى كما في الشكل رقم (12).

12. ⚠ تنبيه. خطر التعرض لحروق، لفتح الإناء بعد الطهي، يتم الضغط على الزر الموجود في الذراع، مع الحرص على عدم لمس الغطاء الساخن، كما في الشكل رقم (13).
13. يجب مسح الغطاء لمنع تساقط السائل المتكثف إلى داخل الخزان.
14. تتم إزالة السلة باستخدام الملعقة، كما في الشكل رقم (14).
15. حسب الرغبة، يمكن ادخار عصائر الطهي المتجمعة في قاع الإناء لإضافتها إلى الطعام الذي يتم تحضيره، أو لتسهيل عملية خلطه.

Babycook® plus: يمكن الطهي في كلا الإنايين في الوقت نفسه. يجب الحرص على تعبئة خزان التسخين الأيمن عند استعمال الإناء الأيمن، وتعبئة خزان التسخين الأيسر عند استعمال الإناء الأيسر.

يجب عدم فتح كلا ذراعي النقل في الوقت نفسه.

يتم توصيل قابس الجهاز، والضغط على زر البخار الأيمن عند استعمال الإناء الأيمن، أو زر البخار الأيسر عند استعمال الإناء الأيسر.

التوصيات

- يجب عدم إيقاف عملية الطهي خلال تشغيل الدورة لتجنب ترك الماء في خزان التسخين.
- يجب عدم استعمال سوى مياه الشرب النقية الخالية من أي طعام أو أي نوع آخر من أنواع البقايا والشوائب.
- يجب التحقق دائمًا من درجة حرارة الطعام قبل تقديمه.
- ينصح بعدم تسخين الطعام لفترة طويلة.

دورة الخلط

1. يجب التأكد من تثبيت الشفرة على نحو صحيح في الجزء السفلي من الإناء، مع تثبيتها بوصلة وصامولة التركيب.
2. بعد التحقق من زمن الطهي، يتم تبريد الطعام في السلة الموجودة في الإناء كما في الشكل رقم (15). تتم إضافة بعض عصارات الطهي قبل بدء تشغيل الدورة للحصول على القوام المطلوب.
3. يوضع غطاء الخلط فوق الإناء كما في الشكل رقم (16).
4. يُغَلَق غطاء الإناء عن طريق الضغط بقوة على الذراع كما في الشكل رقم (17).
5. يتم توصيل قابس الجهاز بمقياس الطاقة، ثم إدارة الزر ⏏ إلى جهة اليمين، ثم استخدام النضات لما لا يزيد عن 10 ثوانٍ إلى أن يتم الحصول على القوام المطلوب، كما في الشكل رقم (18).
6. يُفَتَح الذراع، ثم يُزال غطاء الخلط باستعمال الملعقة كما في الشكلين رقم (19) ورقم (20).
7. يتم التقليب بالملعقة بحرص لتجنب ملامسة الشفرة، وإذا لزم الأمر، تتم إعادة الخلط مرة أخرى كما في الشكل رقم (21).

Babycook® plus: لا يمكن إجراء عملية الخلط إلا في الجهة اليمنى باستعمال أحد الإنايين فقط.

التسخين وإزالة التجميد

- يجب وضع الطعام المراد تسخينه أو إزالة التجميد عنه في وعاء مناسب، ثم وضعه في سلة الطهي بدون وضع الغطاء فوقها. ويجب ألا يؤدي الوعاء إلى سدّ منفذ خروج البخار "3".

- تتم معايرة الجرعة حسب المستويات من (١) إلى (٣) حسب كمية الطعام المراد إعادة تسخينها، ثم اتباع الإرشادات الخاصة بدورة الطهي.
- عندما تصدر الإشارة الصوتية يذاتاً بانتهاه الدورة، تتم إزالة الوعاء بقطعة من القماش (⚠) تنبيهه)

ملحوظة: رغم أنه من الأفضل دائماً استعمال الفواكه والخضروات الطازجة التي تحتوي على نسبة عالية من الفيتامينات، إلا أنه من الممكن أيضاً طهي الفواكه والخضروات المجمدة بعد إزالة تجميدها في إناء بيبي كوك (Babycook®) أو في التلاجة (يُمنع منعاً باتاً إزالة تجميد الطعام في درجة حرارة الغرفة).

التنظيف والصيانة

- يجب الحرص دائماً على نزع قابس الجهاز عن مقيس الطاقة قبل تنظيفه.
- يُنصح بغسل الأجزاء القابلة لللفك باليد، مثل: الإناء، والسلة، والملعقة، وغطاء الخلط، والغطاء، والوصلات، والشفرة، وغيرها، كما يمكن أيضاً غسل هذه الأجزاء في غسالة الصحون. قد يؤدي التنظيف في غسالة الصحون إلى تآكل الأجزاء بوتيرة أسرع مع مرور الوقت.
- لتنظيف الشفرة ووصلتها، يرجى اتباع إرشادات الفك والتركيب:

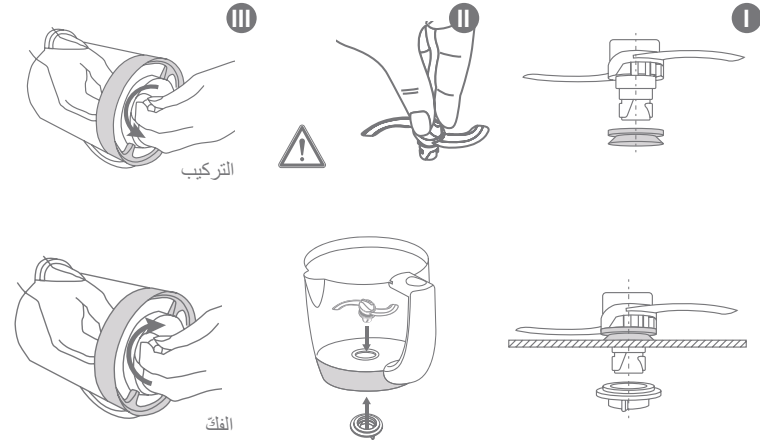

- إرشادات فك الغطاء ووصلة الغطاء:

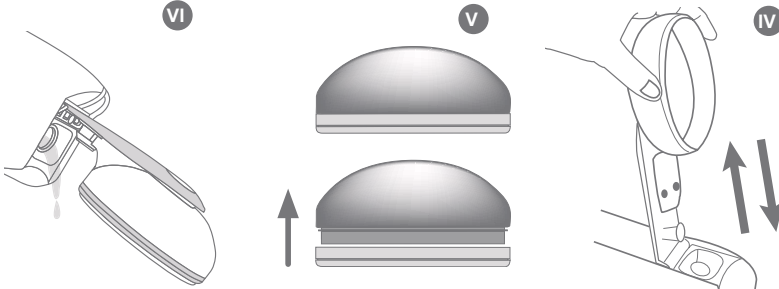

- يجب تنظيف جسم الجهاز باستعمال قطعة إسفنج رطبة وصابون الصحون.

إزالة الترسبات

يشتمل الجهاز على عدد دورات لبيان متى يجب إزالة الترسبات عن منتجك (٥٠ دورة).

- عندما يتحول زر البخار الموجود (☹) في الجهاز إلى اللون الأحمر، يكون من الضروري حينها إزالة الترسبات عن خزان التسخين.
- يجب عدم استعمال سوى الخل الأبيض أو منتج التنظيف الذي يحمل العلامة التجارية بيبا (BEABA®) مع جهاز بيبي كوك (Babycook®).
- يُحذر استعمال مزيل ترسبات كيميائي، أو مزيل الترسبات الخاص بماكينه إعداد القهوة في الخزان.
- ١. يجب نزع قابس الجهاز عن مقيس الطاقة، ثم الحرص عند إزالة الترسبات والجهاز بارد، حيث لا تتطلب تلك العملية دورة تسخين.
- ٢. يُضاف خليط بمقدار ١١٠ مل (نصف كوب) من الماء، و ١١٠ مل (نصف كوب) من الخل الأبيض، أو منتج التنظيف الذي يحمل العلامة التجارية BEABA® المخصص لتنظيف جهاز بيبي كوك (Babycook®)، في الخزان.
- ٣. يُترك المزيج داخل الخزان لمدة ليلة واحدة مع فتح الغطاء.
- ٤. يتم فك الغطاء عن الذراع (الشكل IV)
- ٥. تُنزع محتويات الخزان عن طريق قلب المنتج رأساً على عقب (الشكل VI)
- ٦. يُشطف الخزان بالماء مرتين على الأقل، مع التأكد من تفريغ محتوياته في كل مرة.
- ٧. يتم تركيب الغطاء مرة أخرى عن طريق تنبيهه بإحكام في الذراع (الشكل IV)
- ٨. يتم تشغيل دورة التسخين بحيث يكون الماء موجوداً في الخزان (المستوى ١) = (١٠٠ مل)، ودون أي طعام. وسيظل زر الطهي بالبخار مضاً باللون الأحمر.
- ٩. لإعادة ضبط الجهاز، يُضاف الماء في الخزان (المستوى ١)، ويتم تشغيل دورة التسخين للمرة الثانية، مع الضغط على زر البخار لبطع ثوان. سيتحول زر البخار إلى اللون الأبيض.
- ١٠. يجب شطف الإناء بالماء قبل استعماله.
- ١١. قد تكون هناك ضرورة لإزالة الترسبات عن الجهاز بوتيرة متكررة حسب نوع الماء المستخدم. يُرجى الاطلاع على الجدول (استكشاف الأعطال وإصلاحها)
- ١٢. يمكن أيضاً إعادة ضبط جهاز بيبي كوك (Babycook®) دون الحاجة إلى إزالة الترسبات عنه. ومع ذلك، ننصح بشدة بهذا الأمر؛ حيث يؤدي ذلك إلى إطالة العمر الافتراضي للجهاز.

مواصفات الجهاز

الجهد / الطاقة: يُرجى الاطلاع على لوحة المعلومات المثبتة أسفل الجهاز.
درجة الحرارة استعمال الجهاز: من ١٠ درجات مئوية إلى ٤٠ درجة مئوية.

دليل الطهي

استكشاف الأعطال وإصلاحها

يمكن الاطلاع على جدول يحتوي على أحدث التفاصيل على موقع بيبا (BEABA®).

مقدار مستويات الماء			نوعية الطعام
٣	٢	١	
٢٠٠ مل	١٥٠ مل	١٠٠ مل	
•			خضروات - بطاطا*
•			جزر*
•			لفت*
	•		فاصوليا خضراء
•			كوسة
•			كرات
•			بازلاء
•			يقطين
•			قرنبيط
•			لحوم حمراء
•			لحوم بيضاء
•			أسماك
	•		فاكهة - تفاح
	•		إجاص
	•		فراولة
	•		يوسفي
•			أناناس
حوالي ٢١ دقيقة	حوالي ١٧ دقيقة	حوالي ١٢ دقيقة	زمن الطهي**

إعادة التسخين

* يُقطع إلى مكعبات صغيرة بحجم ١ سم × ١ سم (نصف بوصة).

** مدة الطهي التقريبية لسلة ممثلة بوزن ٣٠٠ غرام (١٠ أونصات).

المنتج لا يعمل	<ul style="list-style-type: none"> تأكد من توصيل الجهاز بمصدر الكهرباء تأكد من تثبيت الإناء وقفله فوق قاعدته، ومن تثبيت الغطاء وقفله على نحو صحيح.
يوجد تسرب من الإناء	<ul style="list-style-type: none"> تأكد من إدخال وصلة الغطاء على نحو صحيح (يُرجى الاطلاع على الفقرة التي توضح إدخال الوصلة المثبتة في الغطاء) تأكد من توصيل الغطاء بذراع التثبيت على نحو صحيح. تأكد من وضع السلة داخل الإناء على نحو صحيح تأكد من تركيب الوصلة فوق الشفرة على نحو صحيح (يُرجى الاطلاع على فقرة الصيانة الواردة في صفحة ٩) تحقق من حالة وصلة الشفرة، مع استبدالها إذا لزم الأمر. تأكد من تركيب الصامولة على نحو صحيح (يُرجى الاطلاع على الصورة الواردة في صفحة ٩)
يخرج الطعام غير مطهو عند انتهاء الدورة	<ul style="list-style-type: none"> نقد الماء الموجود في الخزان: - مقدار الماء الذي تمت إضافته في البداية كان أقل من اللازم. تتم تعبئة الخزان مرة أخرى بمقدار ١٠٠ مل من الماء، ثم بدء تشغيل الدورة مرة أخرى. - ينخفض مستوى أداء التسخين: يتم إطلاق دورة واحدة أو أكثر من دورات إزالة الترسبات - لا يزال يوجد ماء داخل الخزان: تمت إعاقة عمل دورة الطهي: - يُعاد تشغيل الدورة، مع التأكد من تثبيت ذراع الغطاء والإناء وقفلها على نحو صحيح. - أو يمكن الاتصال بخدمة العملاء
يصدر صوت جهازي بيبا كوك (Babycook®) في بداية دورة التسخين.	<ul style="list-style-type: none"> قد تكون فتحة خروج البخار مسدودة. يتم إيقاف الدورة على الفور بالضغط على الزر (⏏). يجب عدم فتح الغطاء، والانتظار حتى يتوقف الجهاز عن إخراج البخار، وتوقف صوت الصغير (حوالي ١٠ دقائق) يُفتح قفل ذراع جهاز بيبا كوك (Babycook®). تأكد من عدم انسداد الفتحة الموجودة على غطاء الإناء ① ووصلته ②. يجب إزالة ما يعوق فتحها في حالة انسدادها.

BÉABA
37, rue de Liège
75008 PARIS - France

MADE IN CHINA
www.beaba.com



01/22

Pour activer votre garantie



Téléchargez l'application

Béaba & moi

- Allez dans mon SAV
- Sauvegardez votre preuve d'achat
- Validez

Available on the
App Store

GET IT ON
Google play

Découvrez aussi le programme Béaba Nutrition avec des recettes par âge et saison, des astuces de cuisine et des conseils en vidéo. Gérez vos préférences et accédez à notre service client.