

**moov**<sup>®</sup>

Ref. 477033 - 477034 - 477035

FR - Réveil Duo colors

IT - Sveglia Duo colors

ES - Despertador Duo colors

PT - Despertador Duo colors

DE - Wecker Duo colors





Cette notice est également disponible en ligne dans une version que nous nous autorisons à compléter si c'est utile ou nécessaire. Au besoin, vous pouvez télécharger la version en ligne depuis notre site **[www.metronic.com](http://www.metronic.com)**, section **besoin d'aide / documentations**.

This manual is also online, we allow us to update this one if necessary. If you wish you can download the online version on our website **[www.metronic.com](http://www.metronic.com)**, section **«besoin d'aide / documentations**.

## INTRODUCTION

Nous vous remercions d'avoir choisi le réveil Duo Colors METRONIC et sommes persuadés qu'il vous donnera entière satisfaction. Si toutefois vous éprouvez des difficultés à l'utilisation, n'hésitez pas à appeler notre assistance.

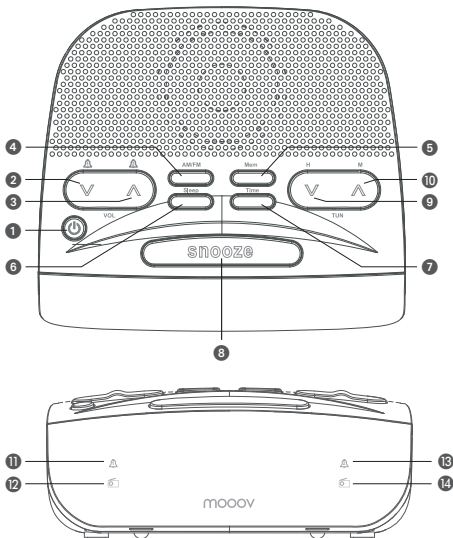

## DESCRIPTION PRODUIT

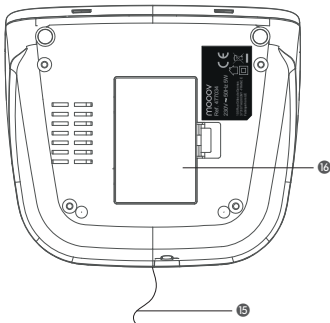

1	Bouton ON/OFF
2	Permet de diminuer le volume et choisir l'alarme 1
3	Permet d'augmenter le volume et de sélectionner l'alarme 2
4	Permet de choisir entre AM et FM
5	Permet de choisir parmi vos 10 radios mémorisées
6	Permet de gérer la fonction Sleep
7	Permet de régler l'heure et gérer la mémorisation des radios
8	Bouton Snooze
9	Permet de changer la fréquence du tuner radio et régler les heures
10	Permet de changer la fréquence du tuner radio et régler les minutes
11	Voyant (AL1) : Indicateur d'activation de l'alarme 1 en mode buzzer
12	Voyant (radio) : Indicateur d'activation de l'alarme 1 en mode radio
13	Voyant (AL2) : Indicateur d'activation de l'alarme 2 en mode buzzer
14	Voyant (radio) : Indicateur d'activation de l'alarme 2 en mode radio
15	Antenne FM
16	Compartiment à piles



## MISE EN MARCHÉ

Après le branchement sur le secteur, le radio réveil est en mode horloge, il affiche l'heure (00:00 si pas réglée). Un appui sur la touche  allume l'appareil en mode radio FM. La fréquence FM apparaît quelques secondes, puis l'heure s'affiche à nouveau. Un appui bref sur la touche **AM/FM** permet de basculer entre le mode FM et le mode AM. Pour éteindre l'appareil, et revenir en mode horloge, appuyez sur .

## RÉGLER L'HEURE





- Assurez-vous que l'appareil soit éteint, en mode horloge.
- Appuyez sur le bouton **Time** jusqu'à ce que l'afficheur clignote.
- Appuyez sur le bouton **H** pour régler les heures.
- Appuyez sur le bouton **M** pour régler les minutes.
- Appuyez sur **Time** pour terminer.

Note : en mettant des piles (2 x AAA LR03 - 1,5 V non fournies) dans le compartiment à piles, le radio réveil garde l'heure en mémoire en cas de coupure du secteur. Pour ouvrir le compartiment à piles, soulevez l'ergot du couvercle, jusqu'à ce que le couvercle s'enlève sans forcer. Installez les piles, puis remettez le couvercle en place.

## COMMENT RÉGLER L'ALARME

Assurez-vous que l'appareil soit éteint, en mode horloge.

### Régler l'alarme 1 :

- Appuyez quelques secondes sur le bouton , l'afficheur indique 00:00 et clignote.
- Appuyez sur le bouton **H** pour régler les heures et appuyez sur le bouton **M** pour régler les minutes. Appuyez sur **Time** pour valider.
- Appuyez brièvement sur le bouton  pour choisir le mode d'alarme entre radio (LED  allumé) ou buzzer (LED  allumé). Appuyez encore une fois sur le bouton  pour désactiver l'alarme.



### Régler l'alarme 2 :

- L'alarme 2 se règle de la même manière en appuyant sur le bouton .

### Pour arrêter l'alarme :

- Pour arrêter définitivement l'alarme, il faut appuyer longuement sur le bouton . Pour arrêter temporairement l'alarme et vous laisser un répit de 9min; il faut appuyer sur le bouton **SNOOZE**.

## COMMENT ÉCOUTER LA RADIO

- Assurez-vous que l'appareil soit éteint, en mode horloge.
- Allumez la radio par un appui sur , la fréquence d'une radio apparaît sur l'afficheur,
- Réglez le volume avec les boutons **Vol**  et **Vol** .

## RECHERCHER LES STATIONS FM



Déployez l'antenne (n° 15 page 6) pour une réception optimale.

Dans ce paragraphe, vous découvrirez comment rechercher des stations, comment les mémoriser et comment sélectionner une station parmi celles en mémoire.

### Rechercher manuellement une station

- Appuyez par impulsions sur les boutons **Tun**  ou **Tun**  pour afficher la fréquence souhaitée.



### Rechercher automatiquement une station

- Appuyez longuement sur les boutons **Tun**  ou **Tun**  pour démarrer la descente ou la montée automatique de la fréquence.
- Relâchez le bouton et patientez, la recherche s'arrête lorsqu'elle trouve une radio de bonne qualité. Affinez éventuellement par la recherche manuelle et l'orientation de l'antenne.

### Mémorisation manuelle des stations

Réglez la fréquence de la radio que vous souhaitez mémoriser en P01. Appuyez longuement sur le bouton **Time** jusqu'à ce que l'afficheur clignote et affiche P01. Appuyez à nouveau pour mémoriser la station. Procédez de la même manière pour mémoriser la station P02, P03, etc...

### Sélectionner une station en mémoire

- Appuyez sur le bouton  pour allumer la radio, la fréquence d'une radio apparaît sur l'afficheur.
- Appuyez sur le bouton **Mem** par impulsions successives et choisissez la radio souhaitée parmi les 10 stations mémorisées (de P01 à P10).
- Réglez le volume avec les boutons **Vol**  et **Vol** .

## S'ENDORMIR EN MUSIQUE

- Appuyez sur le bouton **Sleep**
- Réglez le délai d'extinction (de 10 à 90 minutes) par des appuis successifs sur le bouton **Sleep**.
- Une fois le délai écoulé, l'appareil s'éteint automatiquement.

## CARACTÉRISTIQUES TECHNIQUES

- Son : Speaker mono 0.5 W
- Tuner :
  - Radio AM / FM
  - Recherche et mémorisation automatiques des stations de radios
- Afficheur : LED
- Fonctions :
  - Réveil : FM / buzzer
  - Sleep : permet de s'endormir sur un fond musical avec un arrêt automatique
  - Snooze : répétition de l'alarme
  - Double alarme
  - Sauvegarde de l'heure sur piles AAA LR3 x 2 (non fournies)
- Accessoires fournis :
  - Notice d'utilisation
- Consommation :
  - 5W max. en marche / < 1W en veille
- Dimensions : 125 x 110 x 48 mm

## ASSISTANCE ET CONSEILS

Malgré le soin que nous avons apporté à la conception de nos produits et à la réalisation de cette notice, vous avez peut-être rencontré des difficultés. N'hésitez pas à nous contacter, nos spécialistes sont à votre disposition pour vous conseiller :

Assistance technique : **02 47 346 392**

Vous pouvez également nous envoyer un courrier électronique à l'adresse suivante : **hotline@metronic.com**



Munissez-vous des informations suivantes avant tout appel :  
Réveil Duo Colors (477033 - 477034 - 477035)



**ATTENTION : ne pas ouvrir le produit sous risque de choc électrique.**



Ce logo signifie qu'il ne faut pas jeter les appareils hors d'usage avec les ordures ménagères. Les substances dangereuses qu'ils sont susceptibles de contenir peuvent nuire à la santé et à l'environnement. Faites reprendre ces appareils par votre distributeur ou utilisez les moyens de collecte sélective mis à votre disposition par votre commune.



Le soussigné, METRONIC, déclare que l'équipement radioélectrique du type réveil DUO COLORS (477033-034-035) est conforme à la directive 2014/53/UE. Le texte complet de la déclaration UE de conformité est disponible à l'adresse internet suivante : <http://medias.metronic.com/doc/477034-#nd2bs-doc.pdf>



Courant alternatif



Isolation double ou renforcée



Utilisation uniquement en intérieur



[www.metronic.com/a/garantie.php](http://www.metronic.com/a/garantie.php)



Points de collecte sur [www.quefairedemesdechets.fr](http://www.quefairedemesdechets.fr)



NOTICE



moov

100, rue Cilles de Gennes 37310 TAUXIGNY FRANCE - Fabriqué hors UE

## INTRODUZIONE

Grazie per aver scelto la sveglia Duo Colors

METRONIC speriamo che ne rimarrete pienamente soddisfatti.

Se avete problemi ad utilizzare questo prodotto, non esitate a contattare il nostro team di assistenza.

### Assistenza Tecnica

Telefono: + 02 94 94 36 91 - e-mail:

[tecnico@metronic.com](mailto:tecnico@metronic.com)

dal lunedì al venerdì dalle 9:00-13:00 / 14:00-18:00

## DESCRIZIONE

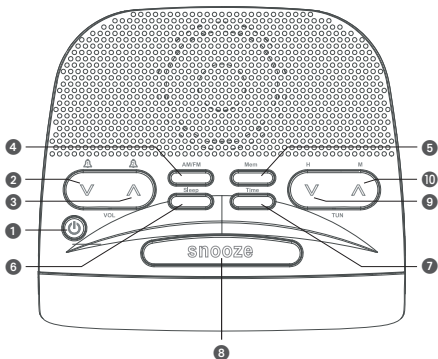

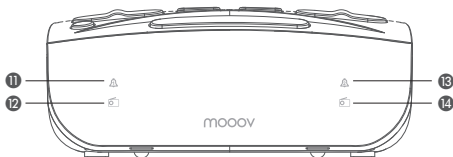

1	Tasto ON/OFF
2	Permette di diminuire il volume e selezionare allarme 1
3	Permette di aumentare il volume e selezionare allarme 2
4	Permette di scegliere tra AM e FM
5	Permette di scegliere tra le 10 radio memorizzate
6	Permette di gestire la funzione Sleep
7	Permette di regolare l'ora e gestire la memorizzazione delle radio
8	Tasto Snooze

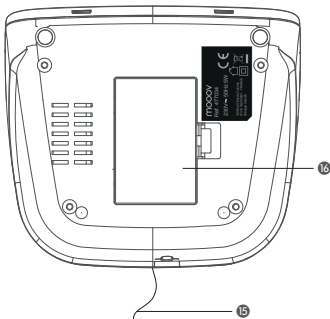

<b>9</b>	Permette di cambiare la frequenza radio e regolare l'ora
<b>10</b>	Permette di cambiare la frequenza radio e regolare i minuti
<b>11</b>	Led (AL1) : indica l'attivazione dell'allarme 1 in modalità buzzer
<b>12</b>	Led (radio) : indica l'attivazione dell'allarme 1 in modalità radio
<b>13</b>	Led (AL2) : indica l'attivazione dell'allarme 2 in modalità buzzer
<b>14</b>	Led (radio) : indica l'attivazione dell'allarme 2 in modalità radio
<b>15</b>	Antenna FM
<b>16</b>	Vano pile



## DESCRIZIONE

Dopo aver collegato la sveglia alla rete, sul display si visualizzerà l'ora (00:00 di default). Premendo il tasto  si accende la sveglia in modalità radio FM. La frequenza FM viene visualizzata alcuni secondi, poi si visualizzerà nuovamente l'ora. Premendo il tasto **AM/FM** si passa dalla modalità FM e AM. Per spegnere la sveglia e tornare in modalità orologio, premere .

## REGOLAZIONE DELL'ORA





- Assicurarsi che la sveglia sia disattivata in modo orologio.
- Premere il tasto **Time** finché il display lampeggia.
- Premere il tasto **H** per impostare le ore.
- Premere il tasto **M** per impostare i minuti.
- Premere **Time** per terminare la regolazione.

Nota: Se si inseriscono le pile (2 x AAA LR03 - 1.5V non incluse) nel vano batteria, la sveglia mantiene il tempo in memoria in caso di mancanza di corrente. Per aprire il vano batteria, sollevare la linguetta finché il coperchio non viene rimosso senza forzare. Installare le pile, quindi richiudere il coperchio.

## REGOLAZIONE DELL' ALLARME

Assicurarsi che la sveglia sia in modalità orologio:

### Regolazione dell'allarme 1:

- Premere brevemente il tasto  sul display si visualizza 00:00 lampeggiante.
- Premere il tasto **H** per regolare l'ora e il tasto **M** per regolare i minuti. Premere **Time** per confermare
- Premere brevemente il tasto  per scegliere la modalità dell'allarme radio (LED  si accende) o buzzer (LED  si accende). Premere ancora una volta il tasto  per disattivare l'allarme.

### Regolazione dell'allarme 2:

- L'allarme 2 si regola nella stessa modalità premendo il tasto .

### Fermare l'allarme

- Per fermare definitivamente l'allarme, è necessario premere e tenere premuto il tasto . Per fermare temporaneamente l'allarme e farlo ripetere dopo 9 minuti; premere il tasto **SNOOZE**.

## ASCOLTARE LA RADIO

Assicurarsi che la sveglia sia in modalità orologio:

- Accendere la sveglia con il tasto , sul display apparirà la frequenza della radio corrente.
- Regolare il volume con i tasti **Vol**  e **Vol** .



## RICERCA DELLE STAZIONI FM

Estendere l'antenna (n°15 pagina 6) per una ricezione ottimale. In questo paragrafo verrà descritto come ricercare la stazioni, memorizzarle e selezionare una stazione memorizzata.

### Ricerca manuale

- Premere i tasti **Tun**  o **Tun**  fino a visualizzare la frequenza desiderata.



### Ricerca automatica

- Premere prolungatamente i tasti **Tun**  o **Tun**  per lanciare la ricerca automatica della frequenza.
- Rilasciare il tasto ed attendere, la ricerca si arresterà quando verrà trovata una radio con una buona ricezione.

### Memorizzazione manuale delle stazioni

Impostare la frequenza della radio che si desidera memorizzare in posizione P01. Tenere premuto il tasto **Time** finché il display lampeggia e visualizza P01. Premere nuovamente per memorizzare la stazione. Procedere allo stesso modo per memorizzare le altre stazioni P02, P03, ecc ...

### Selezionare una stazione memorizzata

- Premere il tasto  per accendere la radio, verrà visualizzata la frequenza della radio corrente.
- Premere il tasto **Mem** più volte per selezionare la radio desiderata dalle 10 stazioni memorizzate (da P01 a P10).
- Regolare il volume con i tasti **Vol**  e **Vol** .

## FUNZIONE SLEEP

- Premere il tasto **Sleep**
- Impostare il ritardo di spegnimento (da 10 a 90 minuti) e premendo il tasto **Sleep**.
- Trascorso il tempo impostato, la sveglia si spegnerà.

## CARATTERISTICHE TECNICHE

- Suono : Speaker mono 0,5 W
- Tuner :
  - Radio AM/FM
  - Ricerca e memorizzazione delle stazioni radio
- Display : LED
- Funzioni :
  - Sveglia : FM / buzzer
  - Sleep : permette di addormentarsi con la musica di sottofondo con spegnimento programmato
  - Snooze : ripetizione dell'allarme
  - Doppio allarme
  - Batteria a tampone: 2 pile AAA LR3 (non fornite)
- Consumo :
  - 5W max. acceso / < 1W in stand-by
- Dimensioni : 125 x 110 x 48 mm



**ATTENZIONE: non aprire il prodotto rischio di scossa elettrica.**



### INFORMAZIONE AGLI UTENTI

ai sensi dell'art. 13 del Decreto Legislativo 25 luglio 2005, n. 151 "Attuazione delle Direttive 2002/95/CE, 2002/96/CE e 2003/108/CE, relative alla riduzione dell'uso di sostanze pericolose nelle apparecchiature elettriche ed elettroniche, nonché allo smaltimento dei rifiuti"

Il simbolo del cassonetto barrato riportato sull'apparecchiatura o sulla sua confezione indica che il prodotto alla fine della propria vita utile deve essere raccolto separatamente dagli altri rifiuti. L'utente dovrà, pertanto, conferire l'apparecchiatura giunta a fine vita agli idonei centri di raccolta differenziale dei rifiuti elettronici ed elettrotecnici, oppure riconsegnarla al rivenditore al momento dell'acquisto di una nuova apparecchiatura di tipo equivalente, in ragione di uno a uno. L'adeguata raccolta differenziata per l'avvio successivo dell'apparecchiatura dismessa al riciclaggio, al trattamento e allo smaltimento ambientale compatibile contribuisce ad evitare possibili effetti negativi sull'ambiente e sulla salute e favorisce il reimpiego e/o il riciclo dei materiali di cui è composta l'apparecchiatura. Lo smaltimento abusivo del prodotto da parte dell'utente comporta l'applicazione delle sanzioni amministrative di cui al dlgs. n. 22/1997 (articolo 50 e seguenti del dlgs. n. 22/1997).



La sottoscritta, METRONIC, dichiara che l'apparecchiatura radio del ciondolo radio sveglia (477033-34-35) è conforme alla Direttiva UE 2014/53 / EU. Il testo integrale della dichiarazione UE di conformità è disponibile sul seguente indirizzo Internet:

<http://medias.metronic.com/doc/477034-#nd2bs-doc.pdf>



Corrente alternata



Doppio isolamento  
o rinforzato



Utilizzo unicamente in interno



[www.metronic.com/a/garantie.php](http://www.metronic.com/a/garantie.php)

**MOOOV**

100, rue Gilles de Gennes 37310 TAUXIGNY FRANCE - Made outside EU

## INTRODUCCIÓN

### ASISTENCIA Y CONSEJOS

A pesar del cuidado que hemos tenido en el diseño de nuestros productos y en la producción de este manual, es posible que haya encontrado dificultades. No dude en contactar con nosotros, nuestros especialistas están a su disposición para asesorarle :

Atención al cliente : **soporte@metronic.com** · 93 713 26 25

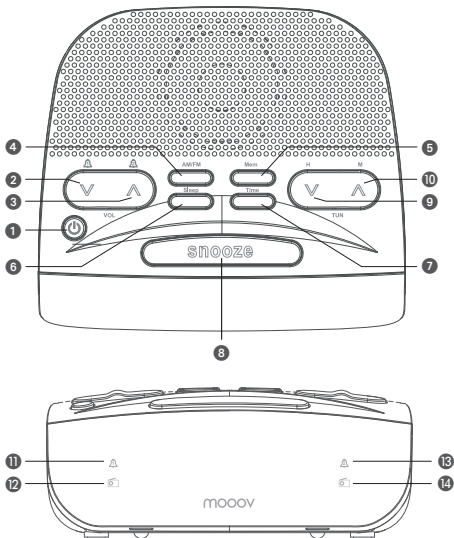

## DESCRIPCIÓN PRODUCTO

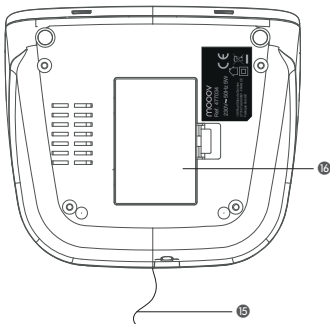

1	Botón ON/OFF
2	Para disminuir el volumen y seleccionar la alarma 1
3	Permite aumentar el volumen y seleccionar la alarma 2
4	Permite elegir entre AM y FM
5	Permite elegir entre 10 radios memorizadas
6	Para gestionar la función Sleep
7	Para ajustar la hora y gestionar la memorización de radios
8	Botón Snooze
9	Permite cambiar la frecuencia del tuner radio y ajustar las horas
10	Permite cambiar la frecuencia del tuner radio y ajustar los minutos
11	Testigo (AL1) : Indicador de activación de la alarma 1 en modo buzzer
12	Testigo (radio) : Indicador de activación de la alarma 1 en modo radio
13	Testigo (AL2) : Indicador de activación de la alarma 2 en modo buzzer
14	Testigo (radio) : Indicador de activación de la alarma 2 en modo radio
15	Antena FM
16	Compartimento para pilas



## PUESTA EN MARCHA

Después de conectar a la red, el radio despertador está en modo reloj, muestra la hora (00:00 si no está ajustado). Una pulsación en la tecla  enciende el aparato en modo radio FM. La frecuencia FM aparece algunos segundos, después la hora aparece de nuevo. Una pulsación breve en la tecla **AM/FM** permite bascular entre el modo FM y el modo AM. Para apagar el aparato, y volver al modo reloj, pulsar .

## AJUSTAR LA HORA





- Verificar que el aparato está apagado, en modo reloj.
- Pulsar el botón **Time** hasta que la pantalla parpadea.
- Pulsar el botón **H** para ajustar las horas.
- Pulsar el botón **M** para ajustar los minutos.
- Pulsar **Time** para finalizar.

Nota : cuando se introducen las pilas (2 x AAA LR03 - 1,5V no incluidas) en el compartimento de pilas, el radio despertador memoriza la hora en caso de corte de fluido eléctrico. Para abrir el compartimento de las pilas, levante la lengüeta, hasta que la tapa se extrae sin forzar. Instalar las pilas y volver a colocar la tapa.

## AJUSTAR LA ALARMA

Verificar que el aparato está apagado, en modo reloj.

### Ajustar la alarma 1:

- Pulsar algunos segundos el botón , la pantalla indica 00:00 y parpadea.
- Pulsar el botón **H** para ajustar las horas y pulsar el botón **M** para ajustar los minutos. Pulsar **Time** para validar.
- Pulsar brevemente el botón  para seleccionar el modo alarma entre radio (LED  encendido) ó buzzer (LED  encendido). Pulsar otra vez el botón  para desactivar la alarma.

### Ajustar la alarma 2:

- La alarma 2 se ajusta de la misma manera pulsando el botón .

### Para parar la alarma

- Para parar definitivamente la alarma, pulsar prolongadamente el botón . Para parar temporalmente la alarma y dejar un descanso de 9min; pulsar el botón **SNOOZE**.

## ESCUCHAR LA RADIO

- Verificar que el aparato está apagado, en modo reloj.
- Encender la radio pulsando  aparece en la pantalla la frecuencia de una radio.
- Ajustar el volumen con los botones **Vol**  y **Vol** .

## BUSCAR EMISORAS FM



Desplegar la antena (n° 15 página 6) para una recepción óptima.

En este apartado se explica cómo buscar emisoras, cómo memorizarlas y cómo seleccionar una emisora memorizada.

### Buscar manualmente una emisora

- Efectuar pulsaciones en los botones **Tun**  ó **Tun**  para mostrar la frecuencia deseada.



### Buscar automáticamente una emisora

- Efectuar una pulsación larga en los botones **Tun**  ó **Tun**  para subir o bajar automáticamente la frecuencia.
- Soltar el botón y esperar, la búsqueda se para cuando encuentra una radio de buena calidad. Afinar eventualmente la búsqueda manual y la orientación de la antena.

### Memorización manual de emisoras

Ajustar la frecuencia de la radio que desea memorizar en P01. Efectuar una pulsación larga en el botón **Time** hasta que la pantalla parpadea y muestra P01. Pulsar de nuevo para memorizar la emisora. Proceder de la misma manera para memorizar la emisora P02, P03, etc...

### Seleccionar una emisora en memoria

- Pulsar el botón  para encender la radio, aparece la frecuencia de una radio en la pantalla.
- Pulsar el botón **Mem** sucesivamente y seleccionar la radio deseada entre las 10 emisoras memorizadas (de P01 a P10).
- Ajustar el volumen con los botones **Vol**  y **Vol** .

## DORMIRSE CON MÚSICA

- Pulsar el botón **Sleep**
- Ajustar el tiempo de apagado (de 10 a 90 minutos) con pulsaciones sucesivas en el botón **Sleep**.
- Una vez transcurrido el tiempo, el aparato se apaga automáticamente

## CARACTERÍSTICAS TÉCNICAS

- Sonido :
  - Altavoz mono 0.5 W
- Tuner :
  - Radio AM/FM
  - Búsqueda y memorización automáticas de emisoras de radio
- Pantalla :
  - LED
- Funciones :
  - Despertador : FM / buzzer
  - Sleep : permite dormirse con un fondo musical con paro automático
  - Snooze : repetición de la alarma
  - Doble alarma
  - Memorización de hora con pilas AAA LR3 x 2 (no incluidas)
- Accesorios incluidos :
  - Manual de instrucciones
- Consumo :
  - 5W max. en funcionamiento / < 1W en standby
- Dimensiones : 125 x 110 x 48 mm



**ATENCIÓN : no abrir el producto. Riesgo de shock eléctrico.**



Este logotipo significa que no debe tirar los aparatos averiados o ya usados con la basura ordinaria. Estos aparatos son susceptibles de contener sustancias peligrosas que pueden perjudicar la salud y el medio ambiente. Exija la recogida de estos aparatos por su distribuidor o bien utilice los medios de recogida selectiva que están a su disposición en su localidad.



El abajo firmante, METRONIC, declara que el equipo radioeléctrico del tipo radio despertador (477033-34-35) está conforme a la directiva 2014/53/UE. El texto completo de la declaración UE de conformidad está disponible en la siguiente dirección: <http://medias.metronic.com/doc/477034-#nd2bs-doc.pdf>



**Corriente alterna**



**Aislamiento doble o reforzado**



**Utilización sólo en interior**



[www.metronic.com/a/garantie.php](http://www.metronic.com/a/garantie.php)



**moov**

100, rue Gilles de Gennes 37310 TAUXIGNY FRANCE - Made outside EU

## ASSISTÊNCIA E CONSELHOS

Apesar do cuidado que tivemos no design de nossos produtos e na produção deste manual, você pode ter encontrado dificuldades.

Não hesite em contactar-nos, os nossos especialistas estão à sua disposição para o aconselhar:

Suporte ao cliente : [soporte@metronic.com](mailto:soporte@metronic.com) · 93 713 26 25

## DESCRIÇÃO PRODUTO

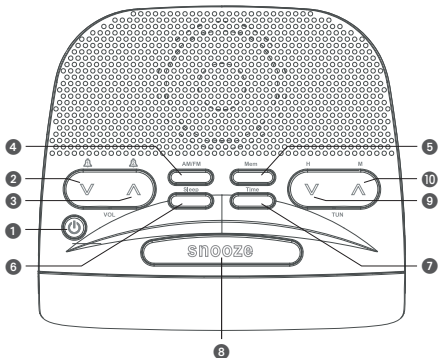

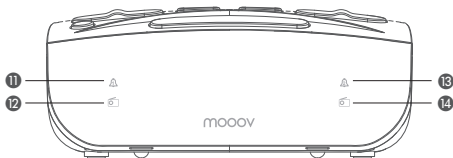

1	Botão ON/OFF
2	Para diminuir o volume e seleccionar o alarme 1
3	Permite aumentar o volume e seleccionar o alarme 2
4	Permite eleger entre AM e FM
5	Permite eleger entre 10 rádios memorizadas
6	Para gerir a função Sleep
7	Para ajustar a hora e gerir a memorización de rádios
8	Botão Snooze

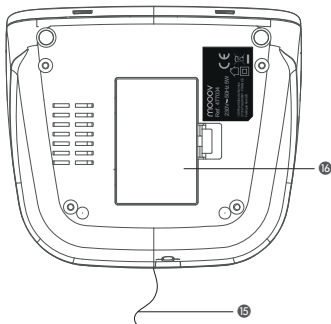

<b>9</b>	Permite mudar a frequência do tuner rádio e ajustar as horas
<b>10</b>	Permite mudar a frequência do tuner rádio e ajustar os minutos
<b>11</b>	Luz (AL1) : Indicador de activação do alarme 1 em modo buzzer
<b>12</b>	Luz (rádio) : Indicador de activação do alarme 1 em modo rádio
<b>13</b>	Luz (AL2) : Indicador de activação do alarme 2 em modo buzzer
<b>14</b>	Luz (rádio) : Indicador de activação do alarme 2 em modo rádio
<b>15</b>	Antena FM
<b>16</b>	Compartimento para pilhas



## POSTA EM MARCHA

Após ligar à rede, o rádio despertador está em modo relógio, mostra a hora (00:00 se não está ajustado). Uma pulsação na tecla  acende o aparelho em modo rádio FM. A frequência FM aparece alguns segundos, depois a hora aparece de novo. Uma pulsação breve na tecla **AM/FM** permite bascular entre o modo FM e o modo AM. Para desligar o aparelho, e voltar ao modo relógio, carregar .

## AJUSTAR A HORA





- Verificar que o aparelho está desligado, em modo relógio.
- Carregar o botão **Time** até que o ecrã pisca.
- Carregar o botão **H** para ajustar as horas.
- Carregar o botão **M** para ajustar os minutos.
- Carregar **Time** para finalizar.

Nota : quando se introduzem as pilhas (2 x AAA LR03 - 1,5V não incluídas) no compartimento de pilhas, o rádio despertador memoriza a hora em caso de corte de fluido elétrico. Para abrir o compartimento das pilhas, levante a lingueta, até que a tampa se extrai sem forçar. Instalar as pilhas e voltar a colocar a tampa.

## AJUSTAR O ALARME

Verificar que o aparelho está desligado, em modo relógio.

### Ajustar o alarme 1:

- Carregar alguns segundos o botão , o ecrã indica 00:00 e pisca.
- Carregar o botão **H** para ajustar as horas e carregar o botão **M** para ajustar os minutos. Carregar **Time** para validar.
- Pulsar brevemente o botão  para selecionar o modo alarme entre rádio (LED  ligado) ou buzzer (LED  ligado). Carregar outra vez o botão  para desativar o alarme.

### Ajustar o alarme 2:

- O alarme 2 ajusta-se da mesma maneira pulsando o botão .

### Para parar o alarme

- Para parar definitivamente o alarme, carregar prolongadamente o botão . Para parar temporariamente o alarme e deixar um descanso de 9min; carregar o botão **SNOOZE**.

## ESCUTAR A RÁDIO

- Verificar que o aparelho está apagado, em modo relógio.
- Ligar a rádio carregando , aparece no ecrã a frequência de uma rádio.
- Ajustar o volume com os botões **Vol**  e **Vol** .



## PROCURAR EMISSORAS FM

Despregar a antena (nº 15 página 6) para uma recepção óptima. Neste apartado explica-se como procurar emissoras, como memorizá-las e como seleccionar uma emissora memorizada.

### Procurar manualmente uma emissora

- Efectuar pulsações nos botões **Tun**  ou **Tun**  para mostrar a frequência desejada.



### Procurar automaticamente uma emissora

- Efectuar uma pulsação longa nos botões **Tun**  ou **Tun**  para subir ou baixar automaticamente a frequência.
- Soltar o botão e esperar, a busca pára-se quando encontra uma rádio de boa qualidade. Afinar eventualmente a busca manual e a orientação da antena.

### Memorização manual de emisoras

Ajustar a frequência da rádio que deseja memorizar em P01. Efectuar uma pulsação longa no botão **Time** até que o ecrã pisca e mostra P01. Carregar de novo para memorizar a emissora. Proceder da mesma maneira para memorizar a emissora P02, P03, etc...

### Selecionar uma emissora em memória

- Carregar o botão  para ligar a rádio, aparece a frequência de uma rádio no ecrã.
- Carregar o botão **Mem** sucessivamente e seleccionar a rádio desejada entre as 10 emisoras memorizadas (de P01 a P10).
- Ajustar o volume com os botões **Vol**  e **Vol** .

## DORMIR-SE COM MÚSICA

- Carregar o botão **Sleep**
- Ajustar o tempo de desligado (de 10 a 90 minutos) com pulsações sucessivas no botão **Sleep**.
- Uma vez decorrido o tempo, o aparelho apaga-se automaticamente

## CARACTERÍSTICAS TÉCNICAS

- Som : Coluna mono 0,5 W
- Tuner :
  - Rádio AM / FM
  - Busca e memorização automáticas de emissoras de rádio
- Ecrã : LED
- Funções :
  - Despertador : FM / buzzer
  - Sleep : permite dormir com um fundo musical com desemprego automático
  - Snooze : repetição do alarme
  - Duplo alarme
  - Memorização de hora com pilhas AAA LR3 x 2 (não incluídas)
- Acessórios incluídos :
  - Manual de instruções
- Consumo :
  - 5W max. em funcionamento / < 1W em standby
- Dimensões : 125 x 110 x 48 mm



**ATENÇÃO: não abra o produto. Risco de choque elétrico.**



Este logotipo significa que você não deve descartar dispositivos danificados ou usados no lixo comum. Esses dispositivos provavelmente contêm substâncias perigosas que podem prejudicar a saúde e o meio ambiente. Exija a coleta desses aparelhos pelo seu distribuidor ou utilize os meios de coleta seletiva que estão à sua disposição em



El abajo firmante, METRONIC, declara que el equipo radioeléctrico del tipo radio despertador (477033-477034-477035) está conforme a la directiva 2014/53/UE. El texto completo de la declaración UE de conformidad está disponible en la siguiente dirección:

<http://medias.metronic.com/doc/477034-#nd2bs-doc.pdf>



**Corrente alterna**



**Isolamento duplo ou reforçado**



**Apenas para uso interno**



[www.metronic.com/a/garantie.php](http://www.metronic.com/a/garantie.php)

**moov**



## EINLEITUNG

Vielen Dank, dass Sie sich für den Wecker Duo Colors von METRONIC entschieden haben. Wir sind davon überzeugt, dass Sie damit zufrieden sein werden.

Sollten dennoch Probleme auftreten, zögern Sie nicht, unseren Support anzurufen.

## PRODUKTBESCHREIBUNG

<b>1</b>	AN/AUS-Taste
<b>2</b>	Zum Verringern der Lautstärke und zum Auswählen des Alarms 1
<b>3</b>	Zum Erhöhen der Lautstärke und zum Auswählen des Alarms 2
<b>4</b>	Zum Wechseln zwischen AM und FM
<b>5</b>	Zum Auswählen von 10 gespeicherten Radiosendern
<b>6</b>	Zum Einstellen der Sleep-Funktion
<b>7</b>	Zum Einstellen der Uhrzeit und zum Speichern von Radiosendern
<b>8</b>	Snooze-Taste

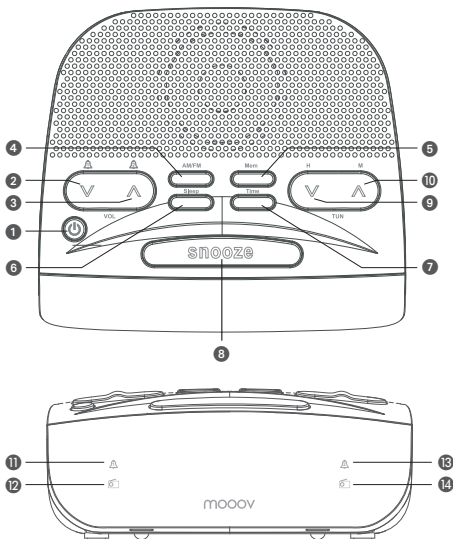



<b>9</b>	Zum Ändern der Radiofrequenz und zum Einstellen der Stunden
<b>10</b>	Zum Ändern der Radiofrequenz und zum Einstellen der Minuten
<b>11</b>	Anzeige (AL1): Zeigt an, dass Alarm 1 im Buzzer-Modus aktiviert ist.
<b>12</b>	Anzeige (Radio): Zeigt an, dass Alarm 1 im Radio-Modus aktiviert ist.
<b>13</b>	Anzeige (AL2): Zeigt an, dass Alarm 2 im Buzzer-Modus aktiviert ist.
<b>14</b>	Anzeige (Radio): Zeigt an, dass Alarm 2 im Radio-Modus aktiviert ist.

15 FM-Antenne

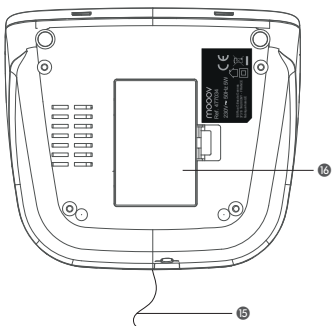
16 Batteriefach



## INBETRIEBNAHME

Nach dem Anschließen an den Strom befinden sich der Radiowecker im Uhrzeit-Modus und zeigt die Uhrzeit an (00:00, wenn nicht eingestellt). Durch Drücken der Taste  wechselt das Gerät in den FM-Radio-Modus. Die FM-Frequenz erscheint für einige Sekunden, dann wird wieder die Uhrzeit angezeigt. Durch kurzes Drücken der Taste **AM/FM** können Sie zwischen dem FM- und dem AM-Modus wechseln. Um das Gerät auszuschalten und zum Uhrzeit-Modus zurückzukehren, drücken Sie .

## UHRZEIT EINSTELLEN

- Überprüfen Sie, ob das Gerät ausgeschaltet ist und sich im Uhrzeit-Modus befindet.
- Drücken Sie die Taste **Time**, bis die Anzeige blinkt.
- Drücken Sie die Taste **H**, um die Stunden einzustellen.





- Drücken Sie die Taste **M**, um die Minuten einzustellen.
- Drücken Sie auf **Time**, um den Vorgang zu beenden.

Hinweis: Wenn Sie Batterien (2 x AAA LR03 - 1,5 V; nicht im Lieferumfang enthalten) in das Batteriefach einlegen, zeigt der Radiowecker weiterhin die Uhrzeit an, wenn er vom Strom getrennt wird. Um das Batteriefach zu öffnen, müssen Sie die Abdeckung anheben, bis sie sich einfach herausnehmen lässt. Legen Sie die Batterien ein und setzen Sie die Abdeckung wieder ein.

## ALARM EINSTELLEN

Überprüfen Sie, ob das Gerät ausgeschaltet ist und sich im Uhrzeit-Modus befindet.

### Alarm 1 einstellen:

- Halten Sie die Taste  ein paar Sekunden lang gedrückt; auf der Anzeige erscheint 00:00 und blinkt.
- Drücken Sie die Taste **H** um die Stunden einzustellen und die Taste **M**, um die Minuten einzustellen. Drücken Sie auf **Time**, um zu bestätigen.
- Drücken Sie kurz die Taste  um für den Alarm-Modus zwischen dem Radio-Modus (LED  leuchtet) oder dem Buzzer-Modus (LED  leuchtet) zu wählen. Drücken Sie erneut die Taste  um den Alarm zu deaktivieren.

### Alarm 2 einstellen:



- Alarm 2 wird genauso eingestellt wie Alarm 1; drücken Sie dafür die Taste .

### Alarm ausstellen

- Um den Alarm vollständig auszustellen, müssen Sie die Taste  lange gedrückt halten. Um den Alarm vorübergehend auszustellen, sodass er nach 9 Minuten erneut ertönt, müssen Sie die Taste **SNOOZE** drücken.

## RADIO HÖREN

Vergewissern Sie sich, dass das Gerät ausgeschaltet ist und sich im Uhrzeit-Modus befindet.

- Schalten Sie das Radio durch Drücken von  ein, die Frequenz eines Radiosenders erscheint auf dem Display.
- Stellen Sie die Lautstärke mit den Tasten **Vol**  und **Vol**  ein.



## FM-RADIOSENDER SUCHEN

Ziehen Sie für einen optimalen Empfang die Antenne aus (Nr. 15, Seite 46). In diesem Abschnitt erfahren Sie, wie Sie Radiosender suchen, wie Sie diese speichern und wie Sie einen gespeicherten Sender auswählen.

### Manueller Sendersuchlauf

- Drücken Sie mehrmals kurz hintereinander die Taste **Tun**  oder **Tun**  um die gewünschte Frequenz anzuzeigen.



### Automatischer Sendersuchlauf

- Halten Sie die Taste **Tun**  oder **Tun**  lange gedrückt, um den automatischen Sendersuchlauf nach oben oder unten zu starten.
- Lassen Sie die Taste los und warten Sie: Die Suche wird beendet, wenn ein Radiosender in guter Qualität empfangen wird. Verfeinern Sie die Suche gegebenenfalls durch die manuelle Suche und die Ausrichtung der Antenne.

### Manuelles Speichern der Sender

Stellen Sie die Radiofrequenz ein, die Sie auf Position P01 speichern möchten. Halten Sie die Taste **Time** lange gedrückt, bis die Anzeige blinkt und P01 erscheint. Drücken Sie erneut, um den Sender zu speichern. Gehen Sie für die Speicherung von Sendern auf den Positionen P02, P03 usw. genauso vor.

### Auswählen eines gespeicherten Senders

- Drücken Sie die Taste , um das Radio einzuschalten; auf der Anzeige erscheint eine Radiofrequenz.
- Drücken Sie die Taste **Mem** mehrmals und wählen Sie den gewünschten Radiosender aus den 10 gespeicherten Sendern aus (von P01 bis P10).
- Stellen Sie die Lautstärke mit den Tasten **Vol**  und **Vol**  ein.

## MIT MUSIK EINSCHLAFEN

- Drücken Sie die Taste **Sleep**.
- Stellen Sie durch mehrmaliges Drücken der Taste **Sleep** die Ausschaltzeit (von 10 bis 90 Minuten) ein.
- Nach Ablauf der eingestellten Zeit schaltet sich das Gerät automatisch aus.

## TECHNISCHE DATEN

- Ton: Monolautsprecher 0,5 W
- Tuner:
  - Radio AM/FM
  - Automatische Sendersuchlauf und automatische Speicherung von Radiosendern
- Anzeige: LED
- Funktionen:
  - Wecker: FM/Buzzer
  - Sleep: Mit dieser Funktion können Sie mit Musik einschlafen und das Gerät

schaltet sich automatisch aus.

- Snooze: Alarmwiederholung
- Zwei Alarme
- Mit 2 Batterien AAA LR3 (nicht im Lieferumfang enthalten) zur Speicherung der Uhrzeit
- Mitgeliefertes Zubehör: Bedienungsanleitung
- Stromverbrauch:
  - max. 5 W in Betrieb / < 1 W im Standby-Modus
- Abmessungen: 125 x 110 x 48 mm



**ACHTUNG:** Öffnen Sie das Produkt nicht, es besteht Stromschlaggefahr.



Dieses Logo bedeutet, dass nicht mehr funktionsfähige Geräte nicht mit dem Hausmüll entsorgt werden dürfen. Die gefährlichen Stoffe, die möglicherweise enthalten sind, können der Gesundheit und der Umwelt schaden. Bringen Sie diese Geräte zu Ihrem Händler zurück, oder entsorgen Sie sie über die Sammelstellen in Ihrer Gemeinde.



Der Unterzeichnete, METRONIC, erklärt, dass das Funkgerät DUO COLORS (477033-477034-477035) die Richtlinie 2014/53/EU erfüllt. Der vollständige Text der EU-Konformitätserklärung kann auf der folgenden Internetseite eingesehen werden: <http://medias.metronic.com/doc/477034-#nd2bs-doc.pdf>



**Wechselstrom**



**Doppelte oder verstärkte Isolierung**



**Ausschließlich zur Verwendung im Innenbereich**



[www.metronic.com/a/garantie.php](http://www.metronic.com/a/garantie.php)

**moov**

Vertrieben von Bigben Interactive DEUTSCHLAND GmbH - Walter Gropius Str. 28, 50126 Bergheim, Deutschland  
Made outside EU

moov®