

# METRONIC

Ref. 477171

**FR** - Notice d'utilisation du lecteur CD MP3 numérique DAB+ et FM RDS

**IT** - Manuale d'uso del lettore CD MP3 digitale DAB+ e FM RDS

**ES** - Manual de instrucciones del reproductor CD MP3 digital DAB+ y FM RDS

**PT** - Manual de instruções do Leitor de CD MP3 digital DAB+ e FM RDS

**DE** - Bedienungsanleitung digitaler MP3-CD-, DAB+- und FM RDS-Player



MET938





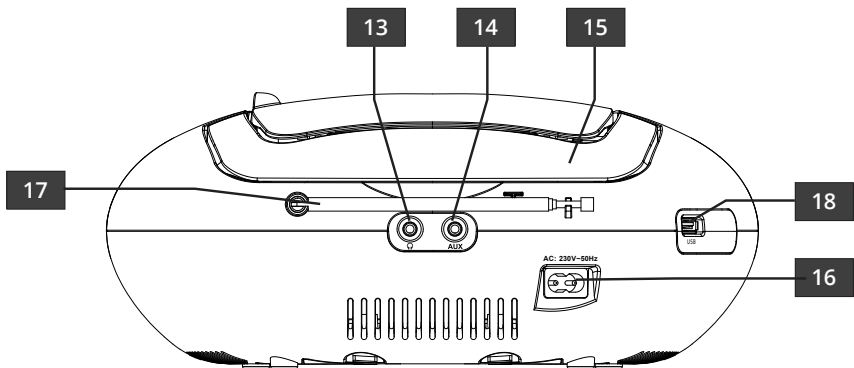
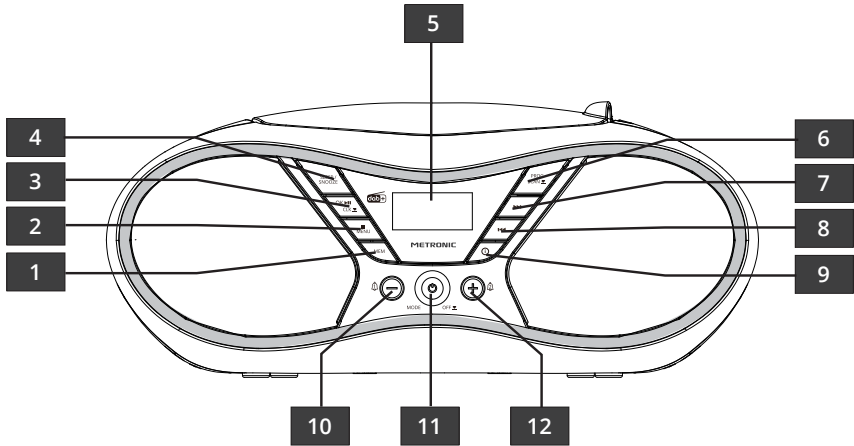

1	Bouton sélection mémoire ou navigation dossier en mode CD et USB
2	Bouton STOP/MENU
3	Bouton PLAY/PAUSE/OK. Horloge (appui long)
4	Bouton SLEEP/SNOOZE
5	Afficheur
6	Programmation. Scan (appui long)
7	Fréquence ou plage suivante. Avance rapide ou station suivante (appui long)
8	Fréquence ou plage précédente. Retour rapide ou station précédente (appui long)
9	Bouton INFO (fonction disponible en DAB+ et FM)
10	Alarme 1 (permet de programmer l'alarme 1 et la désactiver)
11	Mode (FM, DAB, CD,...). Mise en veille (appui long)
12	Alarme 2 (permet de programmer l'alarme 2 et la désactiver)
13	Sortie casque 3,5 mm (32 Ω)
14	Entrée auxiliaire 3.5 mm
15	Anse
16	Connecteur d'alimentation secteur
17	Antenne télescopique
18	Port USB

## BRANCHEMENTS

FR

Cet appareil peut fonctionner sur le secteur (cordon secteur fourni) ou sur piles (non fournies).

Pour un fonctionnement sur piles, ouvrez le compartiment à piles, insérez 6 piles de type LR14 en respectant le schéma de polarité indiqué.

### Allumage et extinction de la radio

Pour allumer la radio, appuyez une fois sur le bouton **MODE**. L'appareil s'allume dans le dernier mode utilisé. Pour mettre l'appareil en veille, appuyez 3 secondes sur le bouton **OFF**.

## PREMIERE UTILISATION

Branchez la radio sur le secteur, déployez l'antenne et appuyez sur le bouton **MODE**.

Si l'afficheur indique un autre mode que DAB, appuyez sur le bouton **MODE** pour sélectionner le mode DAB. Une recherche automatique en DAB+ sera effectuée. Si vous êtes couvert par le DAB+ dans votre région l'appareil mémorisera les stations reçues.

Si aucune radio numérique n'a été trouvée, l'appareil affiche automatiquement le menu (DAB <full scan>). Dans le cas contraire, l'appareil sélectionne la première radio trouvée. Appuyez sur **MENU** pour entrer dans le menu DAB.

Vous allez maintenant choisir la langue des menus.

- Sélectionnez avec la touche **▶▶** le menu « System »
- Appuyez sur la touche **OK** pour valider
- L'afficheur indique « Language »
- Appuyez sur la touche **OK** pour valider
- Sélectionnez < Français > avec la touche **▶▶**
- Appuyez sur la touche **OK** pour valider
- Appuyez sur la touche **MENU** pour revenir au menu principal

## COMMENT ÉCOUTER LA RADIO FM

Si l'appareil est en veille, appuyez sur le bouton **MODE** pour l'allumer puis appuyez plusieurs fois sur **MODE** pour sélectionner le mode FM.

### **Pour rechercher manuellement une station**

Appuyez brièvement sur la touche **◀◀** ou **▶▶** pour sélectionner la fréquence voulue ou faites un appui long pour recherche rapide.

### **Pour rechercher automatiquement toutes les stations**

Faites un appui long sur la touche **SCAN** pour lancer la recherche des stations. La recherche automatique démarre et s'arrête lorsqu'elle aura trouvé toutes les stations disponibles.

### Pour changer de station

Appuyez sur la touche **MEM** pour naviguer dans la liste des radios mémorisées.

### Créer une liste des favoris

Vous pouvez créer une liste de radios favorites dans l'ordre que vous souhaitez. Vous pouvez régler jusqu'à 20 radios en mémoire. Pour cela, procédez comme suit :

- Sélectionnez la radio que vous souhaitez mémoriser dans la liste.
- Appuyez une fois sur la touche **PROG** pour accéder aux réglages et sélectionnez le numéro de la mémoire sur lequel vous souhaitez enregistrer en utilisant les touches **◀◀** ou **▶▶** et appuyez sur **OK** pour valider.
- Répétez les opérations pour les autres stations que vous souhaitez mémoriser.

### Naviguer dans la liste des favoris

Pour choisir les stations mémorisées dans la liste des favoris il suffit d'appuyer sur la touche **MEM**. Pour y accéder, et pour choisir une autre station, il faut appuyer de nouveau sur cette touche.

## COMMENT ÉCOUTER LA RADIO DAB+

Si l'appareil est en veille, appuyer sur le bouton **MODE** pour l'allumer puis appuyez plusieurs fois sur **MODE** pour sélectionner le mode DAB. Si aucune station n'est mémorisée il lancera une recherche automatique et mémorisera les stations reçues.

Si votre radio n'a pas mémorisé des stations en DAB+, alors que l'antenne est correctement déployée, c'est que votre domicile n'est pas couvert par la diffusion DAB+.

### Pour changer de stations

Appuyez sur la **◀◀** ou **▶▶** pour naviguer dans la liste des radios mémorisées et appuyez sur la touche **OK** pour valider.

### Créer une liste des favoris

Vous pouvez créer une liste de radios favorites dans l'ordre que vous souhaitez. Vous pouvez régler jusqu'à 20 radios en mémoire. Pour cela procédez comme suit :

- Sélectionnez la radio que vous souhaitez mémoriser dans la liste.
- Appuyez une fois sur le bouton **PROG** pour accéder aux réglages et sélectionnez le numéro de la mémoire sur lequel vous souhaitez enregistrer en utilisant les touches **◀◀** ou **▶▶** et appuyez sur **OK** pour valider.
- Répétez les opérations pour les autres stations que vous souhaitez mémoriser.

### Naviguer dans la liste des favoris

Pour choisir les stations mémorisées dans la liste des favoris il suffit d'appuyer sur la touche **MEM**. Pour y accéder, et pour choisir une autre station il faut appuyer de nouveau sur cette touche.

## COMMENT ÉCOUTER LES CDs

FR

Si l'appareil est en veille, appuyez sur le bouton **MODE** pour l'allumer puis appuyez plusieurs fois sur **MODE** pour sélectionner le mode **CD**.

- Ouvrez le couvercle.
- Mettez un **CD** (écriture sur le dessus) dans le lecteur. Refermez le couvercle. Le nombre total de titres apparaît sur l'afficheur après quelques secondes et la lecture se lance automatiquement à partir de la piste 1.
- Appuyez sur la touche **◀◀** ou **▶▶** pour sélectionner la piste désirée.

Pour avancer ou reculer rapidement, appuyez longuement sur **◀◀** ou **▶▶**.  
La touche **PLAY/PAUSE** permet de mettre en pause puis de relancer la lecture.  
Pour arrêter la lecture, appuyez sur **STOP**.

## COMMENT ÉCOUTER DE LA MUSIQUE A PARTIR DU PORT USB

Si l'appareil est en veille, appuyez sur le bouton **MODE** pour l'allumer puis appuyez plusieurs fois sur **MODE** pour sélectionner le mode USB.

Le nombre total de titres apparaît sur l'afficheur après quelques secondes et la lecture se lance automatiquement à partir de la piste 1.  
Pour arrêter la lecture, appuyez sur **STOP** et retirez la clé USB.

*NOTE : les clés USB doivent être formatées en FAT ou FAT32.*

## ENTRÉE AUXILIAIRE

La radio peut être utilisée pour brancher un autre appareil audio (lecteur MP3, téléphone, etc.). Utilisez un câble jack 3,5 mm (non fourni) pour connecter l'appareil audio à la radio. Si l'appareil est en veille, appuyez sur bouton **MODE** pour l'allumer puis appuyez plusieurs fois sur **MODE** pour sélectionner le mode AUX.

Gérez la lecture des pistes sur votre appareil audio. Le volume peut se régler sur votre appareil et sur la radio DAB.

## FONCTIONS SPÉCIALES

### Fonction DRC (uniquement en DAB)

Cette fonction DRC (Dynamic Range Control) permet, en cas d'environnement bruyant à proximité de la radio, de combler la différence de volume entre les sons doux et les sons forts lorsque vous augmentez le volume. Cette fonction dépend uniquement de l'émission reçue. Si l'émission reçue ne prend pas en charge le DRC alors le réglage ne s'appliquera pas.



Pour cette fonction il y a trois réglages possibles :

- **DRC désactivé** : la plage dynamique n'est pas réduite
- **DRC bas** : la plage dynamique est peu réduite
- **DRC haut** : la plage dynamique est fortement réduite.

Pour activer cette fonction :

- Aller dans le menu en appuyant sur la touche **MENU**
- Sélectionnez à l'aide des touches **◀◀** ou **▶▶** le menu « DRC »
- Appuyez sur la touche **OK** pour valider
- Sélectionnez à l'aide des touches **◀◀** ou **▶▶** le niveau du DRC voulu « bas » « haut » et « désactivé »
- Appuyez sur la touche **OK** pour valider
- Appuyez sur la touche **MENU** pour revenir au menu principal ou la radio

### Fonction Ecrêter (uniquement en DAB)

Cette fonction permet de supprimer les stations visibles mais inactives sur votre radio après une nouvelle recherche ou un changement de région.

Pour effectuer cette fonction :

- Aller dans le menu en appuyant sur la touche **MENU**
- Sélectionnez à l'aide des touches **◀◀** ou **▶▶** le menu « Ecrêter »
- Appuyez sur la touche **OK** pour valider
- Sélectionnez à l'aide des touches **◀◀** ou **▶▶** « Oui »
- Appuyez sur la touche **OK** pour valider
- Appuyez sur la touche **MENU** pour revenir au menu principal ou la radio

### Mode REPEAT

Pour reboucler sur la piste en cours :

- Pendant la lecture, appuyez 2 fois sur la touche **PROG.**
- Le message « Repeat one » apparaît sur l'afficheur.

Pour reboucler sur l'ensemble du disque :

- Pendant la lecture, appuyez 3 fois de suite sur la touche **PROG.**
- Le message « Repeat all » apparaît sur l'afficheur.

### Mode RANDOM (lecture aléatoire)

- Pendant la lecture, appuyez 4 fois sur le bouton **PROG.**
- Le message « Random » apparaît sur l'afficheur.

### Mode PROGRAM

Il permet de créer une « playlist » afin de jouer successivement une sélection de titres en mode CD ou USB. La liste peut contenir jusqu'à 99 titres.

### Pour démarrer une programmation en CD ou USB:

Sélectionnez le mode CD ou USB en appuyant sur bouton **MODE.**

Appuyez sur le bouton **STOP** pour arrêter la lecture et afficher le nombre total de pistes.

Appuyez sur la touche **PROG.**

L'afficheur indique le dossier 1 (F001), le numéro de la piste CD ou USB (001) et le numéro du programme (P\_01) clignote.

FR

Appuyez sur la touche **◀◀** ou **▶▶** pour sélectionner la piste désirée.

Appuyez sur la touche **PROG** pour sauvegarder le réglage et passer au canal suivant.

Le numéro du programme passe à (P\_02) et clignote. Vous pouvez ainsi mémoriser les pistes dans l'ordre que vous avez choisi jusqu'à 99 canaux.

La sélection terminée, attendez que le numéro de programme arrête de clignoter (environ 30 secondes).

L'affichage « MEM CD » ou « MEM USB » apparaît à l'écran selon le mode.

Appuyez sur **PLAY/PAUSE** pour lancer la lecture de la programmation.

### Fonction SLEEP

Vous pouvez programmer une mise en veille de votre radio, pour cela appuyez sur la touche **SLEEP**. La mise en veille peut être programmée de 5 min à 120 min.

### Touche INFO

Cette touche est fonctionnelle qu'en mode FM ou DAB.

### REGLAGE DE LA DATE ET L'HEURE



Ce produit n'est pas un radio-réveil. L'horloge et l'alarme ne sont pas conçues pour vous réveiller le matin. L'équipement est conçu pour vous indiquer, par exemple, l'heure de votre émission TV préférée, ou l'heure d'aller chercher vos enfants à l'école en supposant que la radio est restée branchée sur le secteur. En cas de coupure du courant, par exemple si vous déplacez l'appareil alors qu'il ne fonctionne pas sur piles, l'heure est réinitialisée et les réglages d'alarme sont perdus.















Pour régler la date et l'heure il faut d'abord mettre votre radio en veille à l'aide du bouton **OFF**.

- Appuyez sur la touche **OK** jusqu'à ce que l'afficheur vous affiche « 24H ».
- Choisissez le mode 12h/24h avec la touche **◀◀** ou **▶▶**
- Appuyez sur **OK** pour valider.
- L'afficheur indique 00 :00
- Réglez les heures avec la touche **◀◀** ou **▶▶**
- Appuyez sur **OK**
- Réglez les minutes avec la touche **◀◀** ou **▶▶**
- Appuyez sur **OK**
- Réglez l'année avec la touche **◀◀** ou **▶▶**
- Appuyez sur **OK**
- Réglez le mois avec la touche **◀◀** ou **▶▶**
- Appuyez sur **OK**
- Réglez le jour avec la touche **◀◀** ou **▶▶**
- Appuyez sur **OK**

## COMMENT REGLER L'ALARME

Il est possible de régler 2 alarmes sur votre radio  (alarme 1) ou  (alarme 2).

Le réglage s'effectue comme suit :

- Appuyez sur la touche  jusqu'à ce que l'heure commence à clignoter et affiche une pendule à droite
- Réglez les heures avec la touche  ou 
- Appuyez sur 
- Réglez les minutes avec la touche  ou 
- Appuyez sur 
- Réglez le type de réveil (FM / DAB / CD / USB / Buzz) avec la touche  ou 
- Appuyez sur 
- Si vous choisissez le mode FM ou DAB, réglez le rappel de la station mémorisée « Recall » (de 1 à 20) pour le réveil. S'il n'y a aucune station mémorisée la radio jouera la dernière station écoutée.
- Si vous choisissez le mode CD ou USB, la sonnerie de l'alarme sera la première piste du CD ou de l'USB.
- Appuyez sur 
- Réglez ensuite le volume avec la touche  ou 
- Appuyez sur  pour valider le réglage de l'alarme

Pour désactiver temporairement l'alarme il suffit d'appuyer sur la touche **SNOOZE** et l'alarme se déclenchera de nouveau au bout de 9 min.

Pour désactiver l'alarme il suffit d'appuyer plusieurs fois sur le bouton de l'alarme jusqu'à afficher «Alarm1 off»

## Réinitialiser la radio

En cas de soucis ou dysfonctionnement, vous pouvez procéder à la réinitialisation de la radio.

Pour cela passez en mode DAB puis:

- Allez dans le menu en appuyant sur la touche **MENU**
- Sélectionnez à l'aide des touches  ou  le menu « Système »
- Appuyez sur la touche **OK** pour valider
- Sélectionnez à l'aide des touches  ou  le menu « Régl. en usine »
- Appuyez sur la touche **OK** pour valider
- Sélectionnez à l'aide des touches  ou  « Oui »
- Appuyez sur la touche **OK** pour valider

La radio se réinitialise et redémarre comme lors de la première installation.

## CARACTÉRISTIQUES TECHNIQUES

FR

### **Port USB :**

- Accepte tous les périphériques se comportant comme des clés USB

### **Son :**

- 2 x 3W
- System audio : stéréo
- Réglage du volume
- Prise casque 3.5mm (32Ω)

### **Tuner :**

- Radio DAB+
- Radio FM
- Réglage manuel et recherche automatique

### **CD :**

- Lecture des CD, CD-R, CD-RW
- Pistes programmables

### **MP3 :**

- Navigation par album/répertoire
- Fonction répétition et lecture aléatoire

### **Entrée AUX :**

- L'entrée auxiliaire jack 3.5mm (AUX) permet de connecter la sortie audio d'un appareil (Exemple : sortie casque d'un lecteur MP3 – téléphone...)

### **Alimentation :**

- Sur secteur 230V 50Hz ou sur piles 1.5V type C - LR14 (non fournies)

### **Consommation :**

- 10W max en marche
- 1W en mode arrêt

### **Accessoires fournis :**

- Cordon secteur
- Notice d'utilisation

Conformément aux obligations faites par le respect de la norme EN 60065, nous attirons votre attention sur les éléments de sécurité suivants. Il convient de ne pas obstruer les ouvertures d'aération avec des objets tels que journaux, nappes, rideaux, etc. Une distance minimale de 5 cm est requise autour de l'appareil pour assurer une aération suffisante. Il convient de ne pas placer sur l'appareil, ou à proximité, des sources de flammes nues telles que des bougies allumées. L'appareil ne doit pas être exposé à des égouttements d'eau ou des éclaboussures et de plus, aucun objet rempli de liquide tel que des vases ne doit être placé sur l'appareil. Lorsque la prise d'alimentation est utilisée comme dispositif de déconnexion, ce dispositif doit demeurer aisément accessible.

## Marquages normatifs, dont CE, sous l'appareil.



La notice se prolonge sur le disque en carton présent dans le radio CD. Nous vous recommandons de conserver ce document.

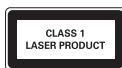

ATTENTION : Cet appareil est un produit laser de Classe 1. Pour garantir une sécurité constante, ne retirez aucun des couvercles et n'essayez pas d'avoir accès à l'intérieur de l'appareil. Confiez toute réparation à un personnel qualifié.

FR



Afin d'éviter des dommages auditifs éventuels, ne pas écouter à un niveau sonore élevé pendant une longue durée.



[www.metronic.com/pdf/notice\\_DEEE.pdf](http://www.metronic.com/pdf/notice_DEEE.pdf)



Courant alternatif



Utilisation uniquement en intérieur



Le soussigné, METRONIC, déclare que les équipements radioélectriques du type Lecteur CD MP3 numérique DAB+ et FM RDS 477171 est conforme à la directive 2014/53/UE. Le texte complet de la déclaration UE de conformité est disponible à l'adresse internet suivante: <http://medias.metronic.com/doc/477171-n4wwm9-doc.pdf>

### Assistance technique :

**0 892 350 315**

Service 0,35 € / min  
+ prix appel

du lundi au jeudi de 9h à 12h / 14h à 18h et le vendredi de 9h à 12h / 14h à 17h

Vous pouvez également nous envoyer un courrier électronique à l'adresse suivante : [hotline@metronic.com](mailto:hotline@metronic.com)



Conditions de garantie à consulter auprès de votre point de vente. Informations complémentaires disponibles sur : [www.metronic.com/a/garantie.php](http://www.metronic.com/a/garantie.php)

# METRONIC

100, rue Gilles de Gennes - 37310 TAUXIGNY - FRANCE  
[www.metronic.com](http://www.metronic.com) - Produit fabriqué hors UE

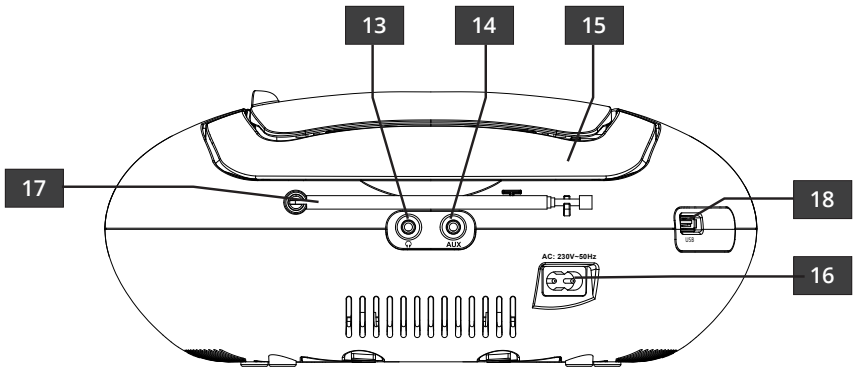
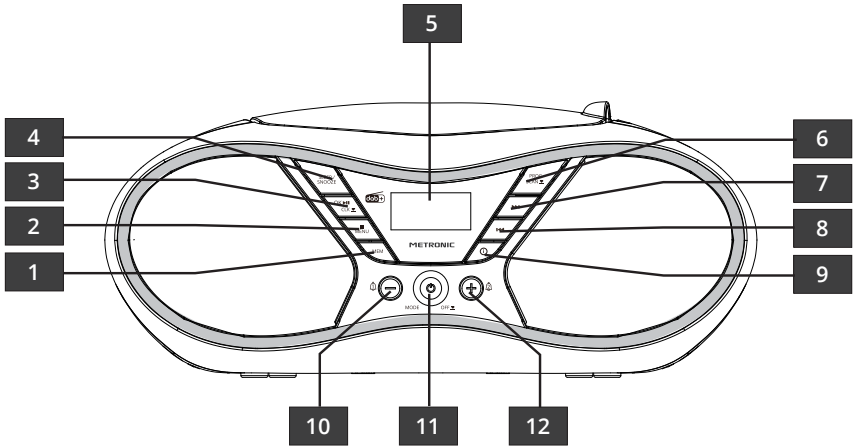

1	Tasto di selezione della memoria o di navigazione delle cartelle in modalità CD e USB
2	Tasto STOP/MENU
3	Tasto PLAY/PAUSE/OK. CLOCK
4	Tasto SLEEP/SNOOZE
5	Display
6	Tasto PROG/SCAN
7	Brano successivo / avanzamento rapido (pressione lunga)
8	traccia precedente / riavvolgimento rapido (pressione lunga)
9	Tasto INFO (funzione disponibile in DAB+ e FM)
10	Tasto Sveglia 1
11	MODE/OFF
12	Tasto Sveglia 2
13	Ingresso cuffie jack 3,5 mm
14	Ingresso AUX
15	Maniglia
16	Connettore alimentazione di rete
17	Antenna
18	Porta USB

## COLLEGAMENTI

La radio può essere utilizzata con alimentazione alla rete elettrica (cavo di alimentazione in dotazione) o con batterie (non fornite).

Per il funzionamento a pile aprire il vano batterie, inserire 6 batterie del tipo LR14 secondo lo schema di polarità illustrato.

IT

### Accensione e spegnimento della radio

Per accendere la radio, premere una volta il tasto **MODE** e per spegnerla, premere lo stesso tasto per circa 2 secondi.

## PRIMO UTILIZZO

Collegare la radio alla rete elettrica e accenderla con il tasto **MODE**.

Verrà eseguita una ricerca automatica in DAB+. Se si è coperti dal segnale DAB+ nella vostra zona, la radio memorizzerà le stazioni ricevute o, in caso contrario, sarete reindirizzati direttamente al menu radio.

La lingua di default della radio è l'inglese. Per modificare in italiano seguire le istruzioni qui di seguito riportate.

### Caso 1: Stazioni memorizzate

- Premere il tasto **MENU** per accedere al menu del dispositivo.
- Selezionare con i tasti **◀◀** o **▶▶** il menu «System».
- Premere il tasto **OK** per confermare.
- Il display visualizza «Language».
- Premere il tasto **OK** per confermare.
- Selezionare con i tasti **◀◀** o **▶▶** la lingua «Italiano».
- Premere il tasto **OK** per confermare.
- Premere il tasto **MENU** per tornare al menu principale.

### Caso 2: Stazioni non memorizzate

- Il display visualizza «Full scan».
- Selezionare con i tasti **◀◀** o **▶▶** il menu «System».
- Premere il tasto **OK** per confermare.
- Il display visualizza «Language».
- Premere il tasto **OK** per confermare.
- Selezionare con i tasti **◀◀** o **▶▶** la lingua «Italiano».
- Premere il tasto **OK** per confermare.
- Premere il tasto **MENU** per tornare al menu principale.

## COME ASCOLTARE LA RADIO FM

Se l'unità è in stand-by, premere il tasto **MODE** per accenderla e poi premere **MODE** più volte per selezionare la modalità FM.

### Cercare manualmente una stazione

Premere il tasto **◀◀** o **▶▶** per selezionare la frequenza desiderata o premere a lungo uno dei due tasti per effettuare una ricerca rapida.



### Cercare automaticamente tutte le stazioni radio

Premere e tenere premuto il tasto **SCAN** per avviare la ricerca delle stazioni. La ricerca automatica si avvia, e si arresta quando trova tutte le stazioni disponibili.

### Cambiare stazione

Premere il tasto **MEM** per navigare nell'elenco delle radio memorizzate.

### Creare un elenco dei preferiti

È possibile creare una lista di radio preferite in qualsiasi ordine.

È possibile impostare fino a 20 radio in memoria. A tal fine, procedere come segue:

- Selezionare la radio che si desidera memorizzare nell'elenco.
- Premere una volta il tasto **PROG** per accedere alle impostazioni e selezionare il numero della memoria che si desidera salvare utilizzando il tasto **◀◀** o **▶▶** e premere **OK** per confermare.
- Ripetere queste operazioni per le altre stazioni che si desidera memorizzare.

### Cercare nell'elenco dei preferiti

Per selezionare le stazioni memorizzate nell'elenco dei preferiti, premere il tasto **MEM**, per accedervi e premerlo nuovamente per selezionare un'altra stazione.

## COME ASCOLTARE LA RADIO DAB+

Se l'unità è in stand-by, premere il tasto **MODE** per accenderla e poi premere **MODE** più volte per selezionare la modalità DAB. Se nessuna stazione radio è stata memorizzata, viene avviata una ricerca automatica e vengono memorizzate le stazioni ricevute.

Se la radio non ha memorizzato stazioni in DAB+.

### Cambiare stazione

Premere i tasti **◀◀** o **▶▶** per navigare nell'elenco delle radio memorizzate e premere il tasto **OK** per confermare.

### Creare un elenco dei preferiti

È possibile creare una lista di radio preferite in qualsiasi ordine, fino a 20 radio in memoria. A tal fine, procedere come segue:

- Selezionare la radio che si desidera memorizzare nell'elenco.
- Premere una volta il tasto **PROG** per accedere alle impostazioni e selezionare il numero di memoria in cui si desidera salvare utilizzando i tasti **◀◀** o **▶▶** e premere **OK** per confermare.
- Ripetere le operazioni per le altre stazioni che si desidera memorizzare.

### Cercare nell'elenco dei preferiti

Per selezionare le stazioni memorizzate nell'elenco dei preferiti, premere il tasto **MEM.** per accedervi. Per selezionare un'altra stazione premerlo nuovamente.

### COME ASCOLTARE I CD

IT

Se l'unità è in stand-by, premere il tasto **MODE** per accenderla e poi premere **MODE** più volte per selezionare la modalità **CD**.

Aprire il coperchio ed inserire correttamente un **CD** nell'unità. Chiudere di nuovo il coperchio.

Il numero totale di titoli appare sul display dopo pochi secondi e la riproduzione inizia automaticamente dalla traccia 1.

Premere il tasto **◀◀** o **▶▶** per selezionare il brano desiderato.

Per spostarsi rapidamente in avanti o indietro, premere e tenere premuto **◀◀** o **▶▶**.

Il tasto **PLAY/PAUSE** viene utilizzato per mettere in pausa e riavviare la riproduzione.

### COME ASCOLTARE LA MUSICA DALLA PORTA USB

Se il dispositivo è in stand-by, premere il tasto **MODE** per accenderlo e poi premere più volte **MODE** per selezionare la modalità **USB**.

Il numero totale di titoli appare sul display dopo pochi secondi e la riproduzione inizia automaticamente dalla traccia 1.

Per interrompere la riproduzione, premere **STOP**.

*NOTA: i supporti USB devono essere formattati in FAT.*

### INGRESSO AUX

E' possibile collegare un dispositivo audio esterno (ad esempio: lettore MP3, ecc...). Utilizzare un cavo jack da 3,5mm (non incluso) per collegare il dispositivo audio alla radio.

Se l'unità è in stand-by, premere il tasto **MODE** per accenderla e poi premere più volte **MODE** per selezionare la modalità **AUX**.

Il display mostra **AUX** e avvia/gestisce la riproduzione delle tracce sul dispositivo audio.

## FUNZIONI SPECIALI

### Funzione DRC (solo in DAB)

Questa funzione DRC (Dynamic Range Control) consente di ottimizzare il livello audio quando si alza il volume in un ambiente rumoroso. Questa funzione dipende dalla stazione radio ricevuta. Se la trasmissione non supporta l'opzione DRC la regolazione automatica non sarà attivata.

Per questa funzione sono possibili tre impostazioni:

- **DRC disattivato**: la gamma dinamica non è ridotta
- **DRC low**: la gamma dinamica è leggermente ridotta
- **DRC high**: la gamma dinamica è notevolmente ridotta.

Per attivare questa funzione:

- Accedere al menu premendo il tasto **MENU**.
- Selezionare con i tasti **◀◀** o **▶▶** il menu «DRC»
- Premere il tasto **OK** per confermare.
- Usare i tasti **◀◀** o **▶▶** per selezionare il livello DRC desiderato «low», «high» e «off».
- Premere il tasto **OK** per confermare.
- Premere il tasto **MENU** per tornare al menu principale o alla radio.

### Funzione nascondi (solo in DAB)

Questa funzione vi permette di cancellare le stazioni visibili ma inattive della radio dopo una nuova ricerca o un cambio di località.

Per eseguire questa funzione:

- Accedere al menu premendo il tasto **MENU**.
- Selezionare con i tasti **◀◀** o **▶▶** il menu « Nascondi ».
- Premere il tasto **OK** per confermare.
- Selezionare con i tasti **◀◀** o **▶▶** «Sì».
- Premere il tasto **OK** per confermare.
- Premere il tasto **MENU** per tornare al menu principale o alla radio.

### Modalità REPEAT

Per ripetere la traccia corrente:

- Durante la riproduzione, premere due volte il tasto **PROG**.
- Sul display appare «Repeat one».

### Ripetere l'ascolto dell'intero disco:

- Durante la riproduzione, premere tre volte di seguito il tasto **PROG**.
- Sul display appare «Repeat all».

### Modalità RANDOM (riproduzione casuale)

- Durante la riproduzione, premere 4 volte il tasto **PROG**.
- Sul display appare «Random».

## Modalità PROGRAMMA

Permette di creare una «playlist» per riprodurre una selezione di brani in modalità CD o USB. L'elenco può contenere fino a 99 titoli.

### Avviare una programmazione su CD o USB:

Selezionare la modalità CD o USB premendo il tasto **MODE**.

Premere il tasto **STOP** per fermare la riproduzione e visualizzare il numero totale di brani.

Premere il tasto **PROG**.

Il display mostra la cartella 1 (F001), il numero della traccia CD o USB (001) e il numero del programma (P\_01) lampeggia.

Entro 30 secondi, premere il tasto **◀◀** o **▶▶** per selezionare il brano desiderato.

Entro 30 secondi, premere il tasto **PROG** per salvare l'impostazione e passare al canale successivo.

Il numero del programma cambia in (P\_02) e lampeggia, consentendo di memorizzare le tracce nell'ordine scelto fino a 99 canali.

Una volta completata la selezione, attendere che il numero del programma smetta di lampeggiare (circa 30 secondi).

Il display mostra «MEM CD» o «MEM USB» a seconda della modalità.

Premere **PLAY/PAUSE** per avviare la riproduzione della programmazione.

## Modalità SLEEP

È possibile impostare la radio in modalità sleep premendo il tasto **SLEEP**. Il tempo entro cui la radio passerà in modalità stand-by può essere programmato tra 5 e 120 minuti.

## Tasto INFO

Questo tasto è disponibile solo in modalità FM o DAB.

## IMPOSTAZIONE DELLA DATA E DELL'ORA

 *In caso di interruzione di corrente o spegnimento del dispositivo con il tasto **POWER**, l'ora viene resettata e le impostazioni dell'allarme andranno perse.*

Per impostare la data e l'ora, è necessario prima spegnere la radio utilizzando il tasto **OFF**.







- Premere il tasto **OK** finché il display non visualizza «24H».
- Selezionare il modo 12h/24h con il tasto **◀◀** o **▶▶**.
- Premere **OK** per confermare.
- Il display mostra 00:00:00

- Impostare le ore con il tasto **◀◀** o **▶▶**.
- Premere **OK**
- Impostare i minuti con il tasto **◀◀** o **▶▶**.
- Premere **OK**
- Impostare l'anno con il tasto **◀◀** o **▶▶**.
- Premere **OK**
- Impostare il mese con il tasto **◀◀** o **▶▶**.
- Premere **OK**
- Impostare il giorno con il tasto **◀◀** o **▶▶**.
- Premere **OK**

## COME IMPOSTARE LA SVEGLIA

È possibile impostare 2 sveglie sulla radio  o .

La regolazione si effettua come segue:

- Premere il tasto  fino a quando l'ora inizia a lampeggiare e visualizza un orologio sulla destra.
- Impostare le ore con il tasto **◀◀** o **▶▶**.
- Premere  e impostare i minuti con il tasto **◀◀** o **▶▶**.
- Premere  e impostare il tipo di allarme (FM / DAB / CD / USB / Buzz) con il tasto **◀◀** o **▶▶**.
- Premere .
- Se si sceglie la modalità FM o DAB, impostare la stazione memorizzata (da 1 a 20) per la sveglia con «Recall». Se non ci sono stazioni memorizzate, la radio riproduce l'ultima stazione riprodotta.
- Se si sceglie la modalità CD o USB, la suoneria della sveglia sarà la prima traccia sul CD o USB.
- Premere .
- Quindi regolare il volume con il tasto **◀◀** o **▶▶**.
- Premere  per confermare l'impostazione della sveglia.

Per disattivare la sveglia, premere più volte il tasto di allarme finché non viene visualizzato «Alarm1 off».

Per la sveglia **AL2** seguire la stessa procedura.

## RESET DI FABBRICA

In caso di problemi o malfunzionamenti è possibile procedere al reset di fabbrica della radio.

Per procedere passare alla modalità DAB:

IT

- Accedere al menu premendo il tasto **MENU**.
- Selezionare con i tasti **◀◀** o **▶▶** il menu «Sistema».
- Premere il tasto **OK** per confermare.
- Selezionare con i tasti **◀◀** o **▶▶** il menu «Impostazioni di fabbrica».
- Premere il tasto **OK** per confermare.
- Selezionare con i tasti **◀◀** o **▶▶** «Sì».
- Premere il tasto **OK** per confermare.

La radio si resetta e si riavvia come alla prima installazione.

## CARATTERISTICHE TECNICHE

### Porta USB :

- Compatibile con tutti i dispositivi di tipo chiavetta USB

### Suono :

- 2 x 3W
- Sistema audio : stereo
- Regolazione del volume
- Ingresso cuffie jack 3.5mm (32Ω)

### Tuner :

- Radio DAB+
- Radio FM
- Regolazione manuale e ricerca automatica

### CD :

- Lettore CD, CD-R, CD-RW
- Tracce programmabili

### MP3 :

- Navigazione per album/cartella
- Funzione ripetizione e lettura casuale

### Ingresso AUX :

- Ingresso jack 3.5mm (AUX) permette di collegare un dispositivo audio (ad esempio : lettore MP3)

### Alimentazione :

- Da rete 230V 50Hz
- Oppure con 6 pile 1.5V LR14 (non fornite)

### Consumo :

- 10W max acceso
- 1W in stand-by

### Accessori forniti :

- Cavo d'alimentazione
- Manuale d'uso

## Marchature normative, incluso C E , sotto l'apparecchio



Togliere il disco di cartoncino prima di inserire il CD nel lettore.

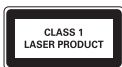

ATTENZIONE : L'apparecchio è un prodotto laser di Classe 1.

Per garantire una costante sicurezza, non aprire l'apparecchio. In caso di guasto rivolgersi a centri specializzati qualificati



A piena potenza, l'ascolto prolungato del dispositivo può danneggiare l'orecchio dell'utente.



[www.metronic.com/pdf/notice\\_DEEE.pdf](http://www.metronic.com/pdf/notice_DEEE.pdf)



Corrente alternata



Utilizzo unicamente in interno



Con la presente METRONIC dichiara che il il dispositivo Lettore CD MP3 digitale DAB+ e FM RDS 477171 è conforme ai requisiti essenziali ed alle altre disposizioni pertinenti della direttiva 2014/53 / UE.

Il testo completo della dichiarazione di conformità è disponibile al seguente indirizzo: <http://medias.metronic.com/doc/477171-n4www9-doc.pdf>

## Garanzia e Assistenza tecnica

Il prodotto è coperto dalla garanzia legale del venditore di 24 mesi per difetti di conformità prevista dagli articoli 128 e ss. del D.Lgs. n. 206/2005 (Codice del Consumo). ATTENZIONE: La garanzia non è valida senza lo scontrino o la ricevuta fiscale di acquisto.

Assistenza Tecnica Metronic

Telefono: + 02 94 94 36 91 - E-mail: [tecnico@metronic.com](mailto:tecnico@metronic.com)

Secondo i requisiti della norma EN 60065, prestare particolare attenzione alla seguente guida di sicurezza. Non ostruire le aperture per la ventilazione con oggetti come giornali, vestiti, tende ecc.. Lasciare uno spazio di circa 5cm intorno all'apparecchio per consentire una corretta ventilazione. Non posizionare l'apparecchio vicino a oggetti infiammabili come candele accese. Per ridurre il rischio di fuoco o scossa elettrica, non esporre l'apparecchio a gocce o schizzi di alcun liquido e assicurarsi che nessun oggetto contenente liquido, come bicchieri e vasi, siano posizionati sull'apparecchio. Quando la presa d'alimentazione è utilizzata come dispositivo d'interruzione deve rimanere facilmente accessibile.

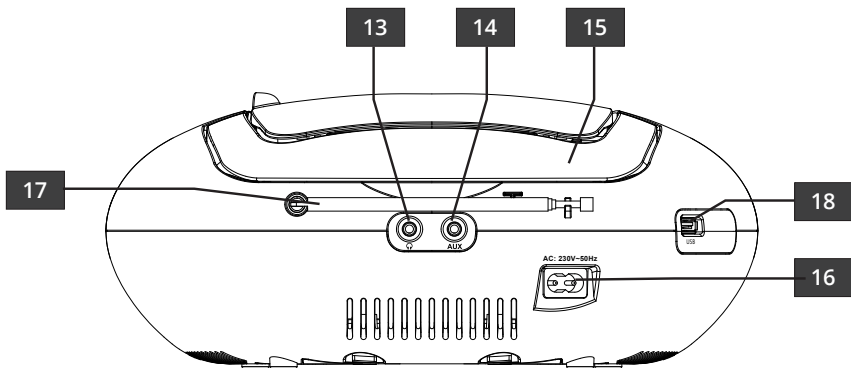
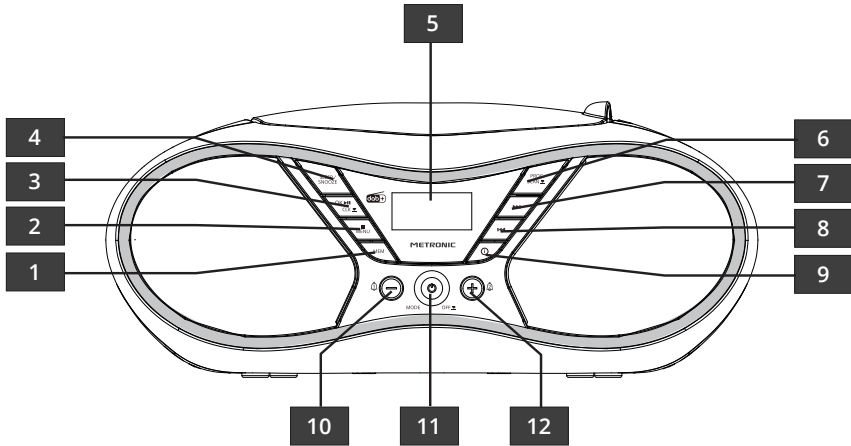



1	Botón selección de memoria o navegador en modo CD y USB
2	Botón STOP/MENU
3	Botón PLAY/PAUSE/OK. Reloj (pulsación larga)
4	Botón SLEEP/SNOOZE
5	Pantalla
6	Programación. Búsqueda (pulsación larga)
7	Frecuencia o canción siguiente. Avance rápido o siguiente emisora (pulsación larga)
8	Frecuencia o canción anterior. Retroceso rápido o anterior emisora (pulsación larga)
9	Botón INFO (función disponible en DAB+ y FM)
10	Alarma 1 (permite programar la alarma 1 y desactivarla)
11	Modo (FM, DAB, CD,...). Standby (pulsación larga)
12	Alarma 2 (permite programar la alarma 2 y desactivarla)
13	Salida auricular 3,5 mm (32 Ω)
14	Entrada auxiliar 3.5 mm
15	Asa
16	Conector de alimentación
17	Antena telescópica
18	Puerto USB

## CONEXIONES

ES

Este aparato puede funcionar conectado a la red eléctrica (cable incluido) o con pilas (no incluidas).

Para un funcionamiento con pilas, abrir el compartimento para pilas, insertar 6 pilas tipo LR14 respetando la polaridad indicada.

### Encendido y apagado de la radio

Para encender la radio, pulsar una vez el botón **MODE**. El aparato se enciende en el último modo utilizado. Para poner el aparato en standby, pulsar 3 segundos el botón OFF.

## PRIMERA UTILIZACIÓN

Conectar la radio a la red, desplegar la antena y pulsar el botón **MODE**.

Si la pantalla indica otro modo diferente a DAB, pulsar el botón **MODE** para seleccionar el modo DAB. Empezará una búsqueda automática en DAB+. Si tiene cobertura DAB+ en su zona el aparato memorizará las emisoras recibidas.

Si no se encuentra ninguna radio digital, el aparato muestra automáticamente el menú (DAB <full scan>). En caso contrario, el aparato selecciona la primera radio encontrada. Pulsar **MENU** para entrar en el menú DAB.

Para seleccionar el idioma de los menus.

- Seleccionar con la tecla ►► el menú « System »
- Pulsar la tecla **OK** para validar
- La pantalla indica « Language »
- Pulsar la tecla **OK** para validar
- Seleccionar < Español > con la tecla ►►
- Pulsar la tecla **OK** para validar
- Pulsar la tecla **MENU** para volver al menú principal

## ESCUCHAR LA RADIO FM

Si el aparato está en standy, pulsar el botón **MODE** para encenderlo y después pulsar varias veces **MODE** para seleccionar el modo FM.

### **Para buscar manualmente una emisora**

Pulsar brevemente la tecla ◀◀◀ o ►►► para seleccionar la frecuencia deseada o realizar una pulsación larga para la búsqueda rápida.

### **Para buscar automáticamente todas las emisoras**

Pulsación larga en la tecla **SCAN** para lanzar la búsqueda de emisoras. La búsqueda automática comienza y se parará cuando encuentre todas las emisoras disponibles.

### Para cambiar de emisora

Pulsar la tecla **MEM** para navegar en la lista de radios memorizadas.

### Crear una lista de favoritos

Puede crear una lista de radios favoritas en el orden que desee. Puede memorizar hasta 20 emisoras. Para esto, proceder así :

- Seleccionar la radio que quiere memorizar en la lista.
- Pulsar una vez la tecla **PROG** para acceder a los ajustes y seleccionar el número de memoria que desea adjudicar utilizando las teclas **◀◀** o **▶▶** y pulsar **OK** para validar.
- Repetir las operaciones para las demás emisoras que desea memorizar.

### Navegar en la lista de favoritos

Para seleccionar las emisoras memorizadas en la lista de favoritos, es suficiente con pulsar la tecla **MEM**. Para acceder, y para elegir otra emisora, es necesario pulsar de nuevo esta tecla.

## ESCUCHAR LA RADIO DAB+

Si el aparato está en standby, pulsar el botón **MODE** para encenderlo y pulsar varias veces **MODE** para seleccionar el modo DAB. Si no hay ninguna emisora memorizada lanzará una búsqueda automática y memorizará las emisoras recibidas.

Si su radio no ha memorizado las emisoras en DAB+, incluso con la antena completamente desplegada, es posible que su domicilio no tenga cobertura DAB+.

### Para cambiar de emisora

Pulsar la tecla **◀◀** o **▶▶** para navegar en la lista de emisoras memorizadas y pulsar la tecla **OK** para validar.

### Crear una lista de favoritos

Puede crear una lista de radios favoritas en el orden deseado. Puede incluir hasta 20 radios en memoria. Para esto, proceder así :

- Seleccionar la radio que desea memorizar en la lista.
- Pulsar una vez el botón **PROG** para acceder a los ajustes y seleccionar el número de memoria en el cual desea memorizar la emisora utilizando las teclas **◀◀** o **▶▶** y pulsar **OK** para validar.
- Repetir las operaciones para las demás emisoras que desea memorizar.

### Navegar en la lista de favoritos

Para seleccionar las emisoras memorizadas en la lista de favoritos es suficiente con pulsar la tecla **MEM**. Para acceder, y para elegir otra emisora, es necesario pulsar de nuevo esta tecla.

## ESCUCHAR CDs

ES

Si el aparato está en standby, pulsar el botón **MODE** para encender y después pulsar varias veces **MODE** para seleccionar el modo **CD**.

- Abrir la tapa.
- Introducir un **CD** en el lector. Cerrar la tapa. Aparece el número total de canciones en la pantalla y la reproducción empieza automáticamente desde la pista 1.
- Pulsar la tecla **◀◀** o **▶▶** para seleccionar la pista deseada.

Para avanzar o retroceder rápidamente, pulsación larga en **◀◀** o **▶▶**.

La tecla **PLAY/PAUSE** permite poner en pausa y retomar la reproducción.

Para parar la reproducción, pulsar **STOP**.

## ESCUCHAR MÚSICA DESDE EL PUERTO USB

Si el aparato está en standby, pulsar el botón **MODE** para encender y después varias veces **MODE** para seleccionar el modo USB.

Aparece el número total de canciones en la pantalla y la reproducción empieza automáticamente desde la pista 1.

Para parar la reproducción, pulsar **STOP** y retirar la llave USB.

*NOTA : las llaves USB deben estar formateadas en formato FAT ó FAT32.*

## ENTRADA AUXILIAR

La radio puede utilizarse para conectar otro aparato audio (reproductor MP3, teléfono, etc.). Utilizar un cable jack 3,5 mm (no incluido) para conectar el dispositivo audio a la radio.

Si el aparato está en standby, pulsar el botón **MODE** para encender y después pulsar varias veces **MODE** para seleccionar el modo AUX.

Gestione la reproducción de pistas en su dispositivo audio. El volumen puede ajustarse en su aparato y en la radio DAB.

## FUNCIONES ESPECIALES

### Función DRC (únicamente en DAB)

Esta función DRC (Dynamic Range Control) permite, en un ambiente ruidoso cerca de la radio, compensar la diferencia de volumen entre los sonidos suaves y sonidos fuertes cuando se aumenta el volumen. Esta función depende solo del programa recibido. Si el programa recibido no es compatible con DRC, la configuración no se aplicará.

Para esta función, hay 3 ajustes posibles :

- **DRC desactivado** : el rango dinámico no se reduce
- **DRC bajo** : el rango dinámico es pequeño
- **DRC alto** : el rango dinámico se reduce considerablemente.

Para activar esta función :

- Ir al menú pulsando la tecla **MENU**
- Seleccionar con las teclas ◀◀ o ▶▶ el menú « DRC »
- Pulsar la tecla **OK** para validar
- Seleccionar con las teclas ◀◀ o ▶▶ el nivel DRC deseado « bajo » « alto » y « desactivado »
- Pulsar la tecla **OK** para validar
- Pulsar la tecla **MENU** para volver al menú principal o la radio

### **Función Recorte (únicamente en DAB)**

Esta función permite suprimir las emisoras visibles pero inactivas en su radio después de una nueva búsqueda o cambio de región.

Para efectuar esta función :

- Ir al menú pulsando la tecla **MENU**
- Seleccionar con las teclas ◀◀ o ▶▶ el menú « Recorte »
- Pulsar **OK** para validar
- Seleccionar con las teclas ◀◀ o ▶▶ « Si »
- Pulsar **OK** para validar
- Pulsar la tecla **MENU** para volver al menú principal o la radio

### **Modo REPEAT**

Para repetir la pista actual :

- Durante la reproducción, pulsar 2 veces la tecla **PROG.**
- Aparece el mensaje « Repeat one » en la pantalla.

Para repetir todo el disco :

- Durante la reproducción, pulsar 3 veces seguidas la tecla **PROG.**
- Aparece el mensaje « Repeat all » en la pantalla.

### **Modo RANDOM (reproducción aleatoria)**

- Durante la reproducción, pulsar 4 veces la tecla **PROG.**
- Aparece el mensaje « Random » en la pantalla.

### **Modo PROGRAM**

Permite crear una «playlist» para reproducir sucesivamente una selección de canciones en modo CD o USB. La lista puede contener hasta 99 canciones.

### **Para iniciar una programación en CD ó USB:**

Seleccionar el modo CD ó USB pulsando el botón **MODE**.

Pulsar el botón **STOP** para parar la reproducción y mostrar el número total de pistas.

Pulsar la tecla **PROG.**

La pantalla indica la carpeta 1 (F001), el número de la pista CD ó USB (001) y el número de programa (P\_01) parpadea.

Pulsar la tecla ◀◀ ó ▶▶ para seleccionar la pista deseada.

Pulsar la tecla **PROG** para guardar el ajuste y pasar al canal siguiente.

El número de programa pasa a (P\_02) y parpadea. Así puede memorizar las pistas en el orden elegido hasta 99 canales.

Una vez terminada la selección, esperar a que el número de programa detenga su parpadeo (30 segundos aproximadamente).

Aparece en pantalla « MEM CD » ó « MEM USB » según el modo.

Pulsar **PLAY/PAUSE** para lanzar la reproducción de la programación.

### **Función SLEEP**

Puede programar un auto-apagado de la radio, para esto, pulsar la tecla **SLEEP**. El auto-apagado se puede programar de 5 a 120 minutos.

### **Tecla INFO**

Esta tecla sólo funciona en modo FM o DAB.

## **AJUSTE DE FECHA Y HORA**



Este producto no es un radio-despertador. El reloj y la alarma no están pensados para despertarse por la mañana. El aparato está pensado para indicar, por ejemplo, la hora de su emisión TV preferida, o la hora de recoger a los niños, suponiendo que la radio está conectada a la red eléctrica. En caso de corte de corriente, por ejemplo si desplaza el aparato cuando no está funcionando con pilas, la hora se reinicia y los ajustes de alarma se pierden.















Para ajustar la fecha y hora es necesario apagar la radio con el botón **OFF**.

- Pulsar la tecla **OK** hasta que la pantalla muestre « 24H ».
- Seleccionar el modo 12h/24h con la tecla ◀◀ ó ▶▶
- Pulsar **OK** para validar.
- La pantalla indica 00 :00
- Ajustar las horas con la tecla ◀◀ ó ▶▶
- Pulsar **OK**
- Ajustar los minutos con la tecla ◀◀ ó ▶▶
- Pulsar **OK**
- Ajustar el año con la tecla ◀◀ ó ▶▶
- Pulsar **OK**
- Ajustar el mes con la tecla ◀◀ ó ▶▶
- Pulsar **OK**
- Ajustar el día con la tecla ◀◀ ó ▶▶
- Pulsar **OK**

## AJUSTAR LA ALARMA

Es posible ajustar 2 alarmas en la radio  (alarma 1) ó  (alarma 2).

El ajuste se efectúa así :

- Pulsar la tecla  hasta que la hora parpadea y muestra un reloj a la derecha
- Ajustar las horas con la tecla  ó 
- Pulsar 
- Ajustar los minutos con la tecla  ó 
- Pulsar 
- Ajustar el tipo de despertador (FM / DAB / CD / USB / Buzz) con la tecla  ó 
- Pulsar 
- Si selecciona el modo FM ó DAB, ajustar el aviso de la emisora memorizada « Recall » (de 1 a 20) para el despertador. Si no hay ninguna emisora memorizada sonará la última emisora escuchada.
- Si selecciona el modo CD ó USB, la melodía de la alarma será la primera pista del CD o del USB.
- Pulsar 
- Ajustar el volumen con la tecla  ó 
- Pulsar  para validar el ajuste de la alarma







Para desactivar temporalmente la alarma es suficiente con pulsar la tecla **SNOOZE** y la alarma se activará de nuevo al cabo de 9 min.

Para desactivar la alarma, pulsar varias veces el botón de alarma hasta visualizar «Alarm1 off»

## Reiniciar la radio

En caso de problemas o mal funcionamiento, puede reiniciar la radio.

Para hacer esto, vaya al modo DAB y luego :

- Ir al menú pulsando la tecla **MENU**
- Seleccionar con las teclas  ó  el menú « Sistema »
- Pulsar la tecla **OK** para validar
- Seleccionar con las teclas  ó  el menú « Aj. fábrica »
- Pulsar la tecla **OK** para validar
- Seleccionar con las teclas  ó  el menú « Si »
- Pulsar la tecla **OK** para validar

La radio se reinicia y se enciende como en la primera instalación.

## CARACTERÍSTICAS TÉCNICAS

ES

### **Puerto USB :**

- Acepta todos los periféricos que funcionan como llaves USB

### **Sonido :**

- 2 x 3W
- Sistema audio : estéreo
- Ajuste de volumen
- Toma auricular 3.5mm (32Ω)

### **Tuner :**

- Radio DAB+
- Radio FM
- Ajuste manual y búsqueda automática

### **CD :**

- Reproduce CD, CD-R, CD-RW
- Pistas programables

### **MP3 :**

- Navegación por album/carpeta
- Función repetición y reproducción aleatoria

### **Entrada AUX :**

- La entrada auxiliar jack 3.5mm (AUX) permite conectar la salida audio de un aparato (Ejemplo : salida auricular de reproductor MP3 – teléfono...)

### **Alimentación :**

- Eléctrica 230V 50Hz ó con pilas 1.5V tipo C - LR14 (no incluidas)

### **Consumo :**

- 10W max en funcionamiento
- 1W en modo standby

### **Accesorios incluidos :**

- Cable de red
- Manual de instrucciones

De acuerdo con las obligaciones de cumplimiento de la norma EN 60065, llamamos su atención sobre las siguientes características de seguridad. Las aberturas de ventilación no deben obstruirse con objetos como periódicos, manteles, cortinas, etc. Se requiere una distancia mínima de 5 cm alrededor de la unidad para garantizar una ventilación adecuada. No se deben colocar fuentes de llamas descubiertas, como velas encendidas, sobre o cerca de la unidad. El electrodoméstico no debe exponerse al agua que gotea o salpica, y no se pueden colocar objetos llenos de líquidos, como jarrones, sobre el electrodoméstico. Cuando el enchufe de alimentación se utiliza como dispositivo de desconexión, este dispositivo debe permanecer accesible.



## Marcado según norma C E , en la parte inferior del aparato.



El manual se prolonga en el cartón redondo presente en el lector CD. Se recomienda conservar este documento.

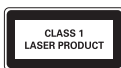

ATENCIÓN : Este aparato es un producto laser de Clase 1. Para garantizar una seguridad constante, no retire ninguna de las tapas y no intente acceder al interior del aparato. Para cualquier reparación, diríjase a un especialista cualificado.

ES



La escucha del reproductor durante tiempo prolongado a plena potencia puede dañar el oído del usuario.



[www.metronic.com/pdf/notice\\_DEEE.pdf](http://www.metronic.com/pdf/notice_DEEE.pdf)



Corriente alterna



Utilización únicamente en interior



El firmante, METRONIC, declara que el equipo radioeléctrico del tipo Reproductor CD MP3 digital DAB+ y FM RDS 477171 está conforme a la directiva 2014/53/UE. El texto completo de la declaración UE de conformidad está disponible en:

<http://medias.metronic.com/doc/477171-n4wwm9-doc.pdf>

### Asistencia técnica :

## 93 713 26 25

A pesar de nuestro esfuerzo en la concepción de nuestros productos y realización de este manual, puede encontrar dificultades. No dude en llamarnos, le atenderemos como se merece

De lunes a jueves: de 9 a 12,30h y de 14.30 a 17h. Viernes, de 8.30 a 13.30h, o bien al correo: [soporte@metronic.com](mailto:soporte@metronic.com)



[www.metronic.com/a/garantie.php](http://www.metronic.com/a/garantie.php)

# METRONIC

100, rue Gilles de Gennes - 37310 TAUXIGNY - FRANCE  
[www.metronic.com](http://www.metronic.com) - Produit fabriqué hors UE

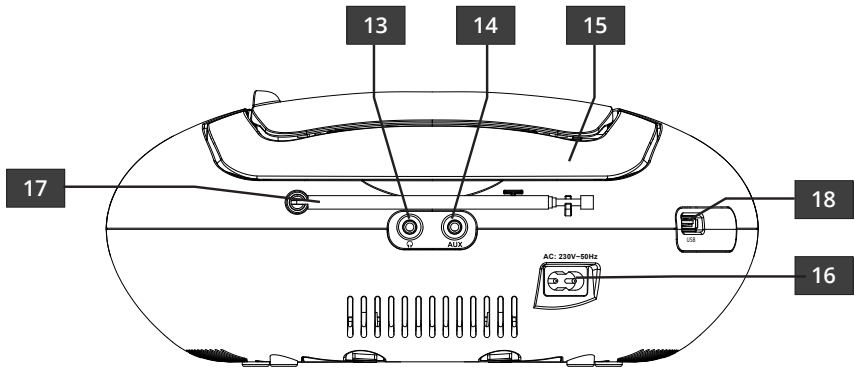
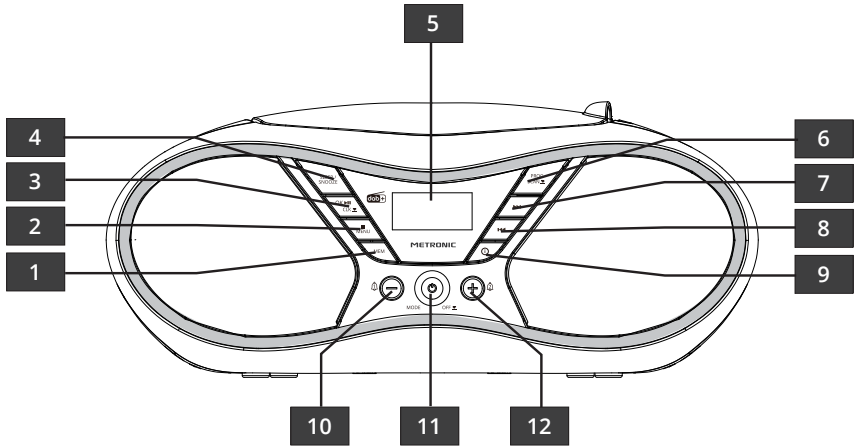

1	Botão de seleção de memória ou navegador no modo CD e USB
2	Botão STOP/MENU
3	Botão PLAY/PAUSE/OK. Relógio (pressão longa)
4	Botão SLEEP/SNOOZE
5	Ecrã
6	Programação Pesquisa (pressão longa)
7	Frequência ou próxima música. Avanço rápido ou emissora seguinte (pressão longa)
8	Frequência ou música anterior. Retrocesso rápido ou emissora anterior (pressão longa)
9	Botão INFO (função disponível em DAB+ e FM)
10	Alarme 1 (permite configurar o alarme 1 e desativá-lo)
11	Modo (FM, DAB, CD,...). Standby (pressão longa)
12	Alarme 2 (permite configurar o alarme 2 e desativá-lo)
13	Saída auricular 3,5 mm (32 $\Omega$ )
14	Entrada auxiliar 3.5 mm
15	Pega
16	Conetor de alimentação
17	Antena telescópica
18	Porta USB

## CONEXÕES

PT

Este dispositivo pode funcionar conectado à rede elétrica (cabo incluído) ou com baterias (não incluídas).

Para operação com bateria, abra o compartimento da bateria, insira 6 baterias do tipo LR14 respeitando a polaridade indicada.

### Ligado e desligado da rádio

Para ligar o rádio, pressione o botão **MODE** uma vez. O dispositivo liga no último modo usado. Para colocar o dispositivo em espera, pressione o botão OFF por 3 segundos.

## PRIMEIRA UTILIZAÇÃO

Conecte o rádio à rede, implante a antena e carregue o botão **MODE**.

Se o visor indicar um modo diferente de DAB, pressione o botão **MODE** para selecionar o modo DAB. Uma pesquisa automática será iniciada no DAB +.

Se você tiver cobertura DAB + em sua área, o dispositivo memorizará as estações recebidas.

Se nenhum rádio digital for encontrado, o dispositivo exibirá automaticamente o menu (DAB <full scan>). Caso contrário, o dispositivo seleciona o primeiro rádio encontrado. Carregar **MENU** para entrar no menu DAB.

Para selecionar o idioma dos menus.

- Selecionar com a tecla ►► o menu « System »
- Carregar a tecla **OK** para validar
- O ecrã mostra « Language »
- Carregar a tecla **OK** para validar
- Selecionar < Español > com a tecla ►►
- Carregar a tecla **OK** para validar
- Carregar a tecla **MENU** para voltar ao menu principal

## ESCUTAR A RADIO FM

Se o dispositivo estiver em espera, pressione o botão **MODE** para ligá-lo e pressione **MODE** várias vezes para selecionar o modo FM.

### **Para pesquisar manualmente uma emissora**

Pressione brevemente a tecla ◀◀ ou ►► para selecionar a frequência desejada ou pressione e segure para pesquisa rápida.

### **Para pesquisar automaticamente todas as emissoras**

Pressione e segure a tecla **SCAN** para iniciar a busca da estação. A pesquisa automática inicia e para quando você encontra todas as estações disponíveis.

### Para mudar de emissora

Carregar a tecla **MEM** para navegar na lista de rádios memorizados.

### Crie uma lista de favoritos

Você pode criar uma lista de rádios favoritas na ordem que desejar. Você pode memorizar até 20 estações. Para fazer isso, proceda assim :

- Selecione o rádio que você deseja memorizar na lista.
- Pressione a tecla **PROG** uma vez para acessar as configurações e selecione o número de memória que deseja alocar usando as teclas ◀◀ ou ▶▶ e carregue **OK** para validar.
- Repita as operações para as outras estações que deseja memorizar.

### Navegue na lista de favoritos

Para selecionar as estações armazenadas na lista de favoritos, basta pressionar a tecla **MEM**. Para acessar e escolher outra estação, é necessário pressionar esta tecla novamente.

## ESCUTAR A RADIO DAB+

Se o dispositivo estiver em espera, pressione o botão **MODE** para ligá-lo e pressione **MODE** várias vezes para selecionar o modo DAB. Se não houver estação memorizada, ele iniciará uma busca automática e memorizará as estações recebidas.

Se o seu rádio não memorizou as estações no DAB +, mesmo com a antena totalmente implantada, seu endereço pode não ter cobertura DAB +.

### Para mudar de emissora

Carregar a tecla ◀◀ ou ▶▶ para navegar na lista de estações armazenadas e pressione a tecla **OK** para validar.

### Crie uma lista de favoritos

Você pode criar uma lista de rádios favoritas na ordem que desejar. Você pode memorizar até 20 estações. Para fazer isso, proceda assim :

- Selecione o rádio que você deseja memorizar na lista.
- Pressione a tecla **PROG** uma vez para acessar as configurações e selecione o número de memória que deseja alocar usando as teclas ◀◀ ou ▶▶ e carregue **OK** para validar.
- Repita as operações para as outras estações que deseja memorizar.

### Navegue na lista de favoritos

Para selecionar as estações armazenadas na lista de favoritos, basta pressionar a tecla **MEM**. Para acessar e escolher outra estação, é necessário pressionar esta tecla novamente.

## ESCUTAR CDs

PT

Se o dispositivo estiver em espera, pressione o botão **MODE** para ligar e, em seguida, pressione **MODE** várias vezes para selecionar o modo **CD**.

- Abrir a tampa.
- Insira um **CD** no leitor. Feche a tampa. O número total de músicas aparece no ecrã e a reprodução inicia automaticamente a partir da faixa 1.
- Carregar a tecla **◀◀** ou **▶▶** para selecionar a pista desejada.

Para avançar ou retroceder rapidamente, pulsação longa em **◀◀** ou **▶▶**.

A tecla **PLAY/PAUSE** permite pausar e retomar a reprodução.

Para parar a reprodução, carregar **STOP**.

## ESCUTAR MÚSICA DESDE A PORTA USB

Si o aparelho está em standby, carregar o botão **MODE** para ligar e depois **MODE** várias vezes para selecionar o modo USB.

O número total de músicas aparece na tela e a reprodução inicia automaticamente a partir da faixa 1.

Para interromper a reprodução, pressione **STOP** e remova a chave USB.

*NOTA : as chaves USB deve ser formatado em formato FAT ou FAT32.*

## ENTRADA AUXILIAR

O rádio pode ser usado para ligar outro dispositivo de áudio (MP3 player, telefone, etc.). Use um cabo jack de 3,5 mm (não incluído) para ligar o dispositivo de áudio ao rádio.

Si o aparelho está em standby, carregar o botão **MODE** para ligar e depois **MODE** várias vezes para selecionar o modo AUX.

Gerencie a reprodução de faixas no seu dispositivo de áudio. O volume pode ser ajustado no seu dispositivo e no rádio DAB.

## FUNÇÕES ESPECIAIS

### Função DRC (apenas em DAB)

Esta função DRC (Dynamic Range Control) permite, em um ambiente barulhento perto do rádio, compensar a diferença de volume entre sons suaves e altos quando o volume for aumentado. Esta função depende apenas do programa recebido. Se o programa recebido não for compatível com DRC, as configurações não serão aplicadas..

Para esta função, existem 3 configurações possíveis :

- **DRC desativado** : a gama dinâmica não é reduzida
- **DRC baixo** : a gama dinâmica é pequena
- **DRC alto** : a gama dinâmica é grandemente reduzida.

Para ativar esta função :

- Ir no menu carregando a tecla **MENU**
- Seleccionar com as teclas **◀◀** ou **▶▶** o menu « DRC »
- Carregar a tecla **OK** para validar
- Seleccionar com as teclas **◀◀** ou **▶▶** o nível DRC desejado « baixo » « alto » e « desativado »
- Carregar a tecla **OK** para validar
- Carregar a tecla **MENU** para retornar ao menu principal ou ao rádio

### Função Trim (somente DAB)

Esta função permite excluir estações visíveis mas inativas do seu rádio após uma nova pesquisa ou mudança de região.

Para executar esta função :

- Ir no menu carregando a tecla **MENU**
- Seleccionar com as teclas **◀◀** ou **▶▶** o menu « Trim »
- Carregar **OK** para validar
- Seleccionar com as teclas **◀◀** ou **▶▶** « Sim »
- Carregar **OK** para validar
- Carregar a tecla **MENU** para retornar ao menu principal ou ao rádio

### Modo REPEAT

Para repetir a faixa actual :

- Durante a reprodução, carregue duas vezes a tecla **PROG.**
- A mensagem «repeat one» aparece no ecrã.

Para repetir o disco inteiro :

- Durante a reprodução, pressione o botão 3 vezes seguidas **PROG.**
- A mensagem «repeat all» aparece no ecrã.

### Modo RANDOM (reprodução aleatória)

- Durante a reprodução, carregue 4 vezes a tecla **PROG.**
- A mensagem « Random » aparece no ecrã.

### Modo PROGRAM

Crie uma «playlist» para reproduzir sucessivamente uma seleção de músicas no modo CD ou USB. A lista pode conter até 99 músicas.

### Para iniciar a programação em CD ou USB:

Seleccionar o modo CD ou USB carregando o botão **MODE.**

Carregar o botão **STOP** para parar a reprodução e mostrar o número total de músicas.

Carregar a tecla **PROG.**

O visor indica a pasta 1 (F001), o número da música do CD ou USB (001) e o número do programa (P\_01) pisca.

**PT** Carregar a tecla **◀◀** ou **▶▶** para selecionar a música desejada.

Carregar a tecla **PROG** para salvar a configuração e ir para o próximo canal.

O número do programa vai para (P\_02) e pisca, para que você possa memorizar as faixas na ordem selecionada até 99 canais.

Quando a seleção terminar, aguarde o número do programa parar de piscar (aproximadamente 30 segundos).

Aparece no ecrã « MEM CD » ou « MEM USB » de acordo com o modo.

Carregar **PLAY/PAUSE** para iniciar a reprodução do programa.

### Função SLEEP

Você pode programar um desligamento automático do rádio, para isso, pressione a tecla **SLEEP**. O desligamento automático pode ser programado de 5 a 120 minutos.

### Tecla INFO

Esta tecla funciona apenas no modo FM ou DAB.

### AJUSTE DE FECHA Y HORA



Este produto não é um despertador de rádio. O relógio e o alarme não devem acordar de manhã. O dispositivo deve indicar, por exemplo, a hora da sua transmissão de TV preferida ou a hora de capturar crianças, supondo que o rádio esteja conectado à rede elétrica. No caso de uma falha de energia, por exemplo, se você mover o dispositivo quando ele não estiver funcionando com pilhas, o tempo será redefinido e as configurações de alarme serão perdidas.

Para definir a data e a hora, é necessário desligar o rádio com o botão **OFF**.















- Carregar a tecla **OK** até o ecrã mostrar « 24H ».
- Selecionar o modo 12h/24h com o ecrã **◀◀** ou **▶▶**
- Carregar **OK** para validar.
- O ecrã indica 00 :00
- Ajustar as horas com la tecla **◀◀** ou **▶▶**
- Carregar **OK**
- Ajustar os minutos com la tecla **◀◀** ou **▶▶**
- Carregar **OK**
- Ajustar el año com la tecla **◀◀** ou **▶▶**
- Carregar **OK**
- Ajustar el mes con la tecla **◀◀** ó **▶▶**
- Carregar **OK**
- Ajustar el día com la tecla **◀◀** ou **▶▶**
- Carregar **OK**



## AJUSTAR O ALARME

É possível definir 2 alarmes no rádio  (alarme 1) ó  (alarme 2).

O ajuste é feito assim :

- Carregar a tecla  até a hora piscar e mostrar um relógio à direita
- Ajustar as horas com a tecla  ou 
- Carregar 
- Ajustar os minutos com a tecla  ou 
- Carregar 
- Defina o tipo de alarme (FM / DAB / CD / USB / Buzz) com a tecla  ou 
- Carregar 
- Se você selecionar o modo FM ou DAB, defina o aviso da estação memorizada como «Rechamada» (de 1 a 20) para o despertador. Se não houver estação memorizada, a última estação ouvida soará.
- Se você selecionar o modo CD ou USB, a melodia do alarme será a primeira faixa do CD ou USB.
- Carregar 
- Ajustar o volume com a tecla  ou 
- Carregar  para validar a configuração do alarme.







Para desativar temporariamente o alarme, basta pressionar a tecla **SNOOZE** e o alarme será ativado novamente após 9 minutos.

Para desativar o alarme, pressione o botão de alarme várias vezes até exibir «Alarm1 off»

## Reiniciar a rádio

Em caso de problemas ou mau funcionamento, você pode reiniciar o rádio.

Para fazer isso, vá para o modo DAB e depois :

- Vá para o menu carregando a tecla **MENU**
- Selecionar com as teclas  ou  o menu « Sistema »
- Carregar a tecla **OK** para validar
- Selecionar com as teclas  ou  o menu « Aj. fábrica »
- Carregar a tecla **OK** para validar
- Selecionar com as teclas  ou  o menu « Si »
- Carregar a tecla **OK** para validar

O rádio reinicia e liga como na primeira instalação.

## CARACTERÍSTICAS TÉCNICAS

PT

### **Porta USB :**

- Aceite todos os periféricos que funcionam como chaves USB

### **Som :**

- 2 x 3W
- Sistema audio : estéreo
- Ajuste de volume
- Tomada auricular 3.5mm (32 $\Omega$ )

### **Tuner :**

- Rádio DAB+
- Rádio FM
- Ajuste manual e pesquisa automática

### **CD :**

- Reproduz CD, CD-R, CD-RW
- Pistas programáveis

### **MP3 :**

- Navegação no álbum / pasta
- Função repetição e reprodução aleatória

### **Entrada AUX :**

- A entrada auxiliar de 3,5 mm (AUX) permite conectar a saída de áudio de um dispositivo (exemplo: saída de fone de ouvido do MP3 player - telefone...)

### **Alimentação :**

- Elétrica 230V 50Hz ou com pilhas 1.5V tipo C - LR14 (não incluídas)

### **Consumo :**

- 10W max em funcionamento
- 1W em modo standby

### **Accessórios incluídos :**

- Cabo de rede
- Manual de instruções

De acordo com as obrigações de conformidade com a EN 60065, chamamos sua atenção para os seguintes recursos de segurança. As aberturas de ventilação não devem ser obstruídas por objetos como jornais, toalhas de mesa, cortinas, etc. É necessária uma distância mínima de 5 cm ao redor da unidade para garantir ventilação adequada. Fontes de chamas abertas, como velas acesas, não devem ser colocadas sobre ou perto da unidade. O aparelho não deve ser exposto a gotas ou salpicos de água, e objetos cheios de líquidos, como vasos, não podem ser colocados sobre o aparelho. Quando o plugue de energia é usado como um dispositivo desconectado, este dispositivo deve permanecer acessível.

## Marcado de acordo com a lei C€ , na parte inferior do dispositivo



O manual se prolonga no papelão redondo presente no leitor CD. Recomenda-se conservar este documento.

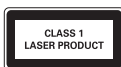

**ATENÇÃO:** Este aparelho é um produto laser de Classe 1. Para garantir uma segurança constante, não retire nenhuma das tampas e não tente aceder ao interior do aparelho. Para qualquer reparação, dirija-se a um especialista qualificado.



A escuta do reproduzidor durante tempo prolongado a plena potência pode danar o ouvido do usuário.



[www.metronic.com/pdf/notice\\_DEEE.pdf](http://www.metronic.com/pdf/notice_DEEE.pdf)



Corrente alternada



Apenas para uso interno



A METRONIC, declara que o equipamento radioelétrico do tipo Leitor de CD MP3 digital DAB+ e FM RDS 477171 está conforme a diretoria 2014/53/UE. O texto completo da declaração UE de conformidade está disponível em:

<http://medias.metronic.com/doc/477171-n4wwm9-doc.pdf>

### Assistência técnica :

## 93 713 26 25

Apesar do nosso esforço na concepção de nossos produtos e na realização deste manual, você pode encontrar dificuldades. Não hesite em nos ligar, nós o ajudaremos como você merece

De segunda a quinta-feira: das 9h às 12h30 e das 14h30 às 17h Sexta-feira, das 8h30 às 13h30, ou pelo correio: [suporte@metronic.com](mailto:suporte@metronic.com)



[www.metronic.com/a/garantie.php](http://www.metronic.com/a/garantie.php)

# METRONIC

100, rue Gilles de Gennes - 37310 TAUXIGNY - FRANCE  
[www.metronic.com](http://www.metronic.com) - Produit fabriqué hors UE

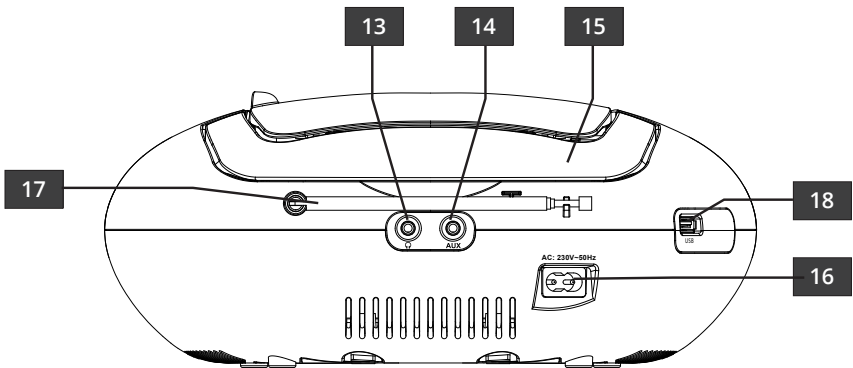
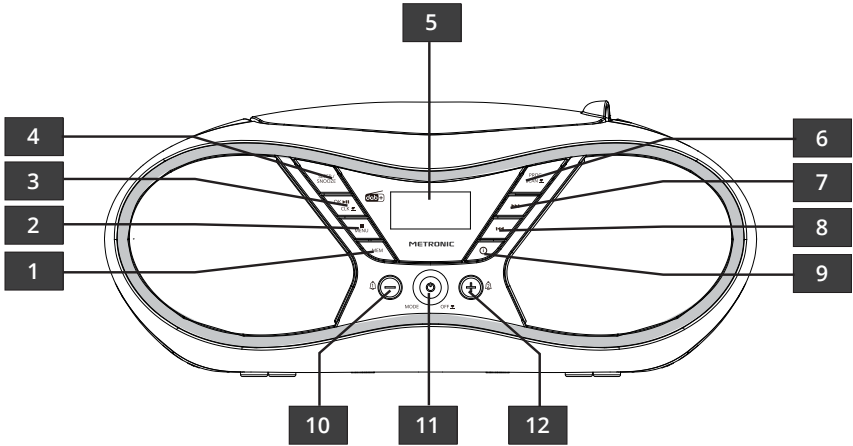

1	Auswahlknopf Speichern oder Titelsuche im CD- oder USB-Modus
2	STOP/MENÜ-Taste
3	PLAY/PAUSE/OK. CLOCK-Taste
4	SLEEP/SNOOZE-Taste
5	Anzeige
6	PROG/SCAN-Taste
7	Frequenz oder nächster Bereich. Schnellvorlauf oder nächster Sender (lange drücken)
8	Frequenz oder vorheriger Bereich. Schneller Rücklauf oder vorheriger Sender (lange drücken)
9	INFO-Taste (Funktion verfügbar in DAB+ und FM)
10	Taste Alarm 1
11	MODE/OFF
12	Taste Alarm 2
13	Kopfhöreranschluss 3,5 mm
14	AUX-Anschluss
15	Bügel
16	Netzkabel
17	Antenne
18	USB-Anschluss

## ANSCHLÜSSE

Dieses Gerät funktioniert über Stromversorgung (Netzkabel mitgeliefert) oder mit Batterien (nicht mitgeliefert).

Bei Batteriebetrieb öffnen Sie das Batteriefach und legen Sie unter Berücksichtigung der angegebenen Polarität 6 Batterien des Typs LR14 ein.

### Radio ein- und ausschalten

Um den Radio einzuschalten, müssen Sie einmal auf die **MODE**-Taste drücken, zum Ausschalten drücken Sie etwa 2 Sekunden lang auf dieselbe Taste.

## ERSTE INBETRIEBNAHME

DE

Schließen Sie das Radio an das Netz an und schalten Sie es mit der **MODE**-Taste ein. Es wird eine automatische Suche in DAB+ durchgeführt, und wenn Sie in Ihrer Region DAB+ empfangen, speichert das Gerät die empfangenen Sender. Andernfalls werden Sie direkt in das Radiomenü weitergeleitet.

Da die Grundsprache des Radios Englisch ist, erklären wir Ihnen im Folgenden, wie man es auf Französisch einstellen kann.

### Fall 1: Gespeicherte Sender

- Drücken Sie die Taste **MENÜ**, um zum Menü des Geräts zu gelangen
- Wählen Sie mit den Tasten **◀◀** oder **▶▶** den Menüpunkt „System“
- Drücken Sie zum Bestätigen die Taste **OK**
- Auf der Anzeige erscheint „Sprache“
- Drücken Sie zum Bestätigen die Taste **OK**
- Wählen Sie mit den Tasten **◀◀** oder **▶▶** die Sprache „Deutsch“
- Drücken Sie zum Bestätigen die Taste **OK**
- Drücken Sie die Taste **MENÜ**, um zum Hauptmenü zurückzukehren

### Fall 2: Nicht gespeicherte Sender

- Auf der Anzeige erscheint „Full scan“
- Wählen Sie mit den Tasten **◀◀** oder **▶▶** den Menüpunkt „System“
- Drücken Sie zum Bestätigen die Taste **OK**
- Auf der Anzeige erscheint „Sprache“
- Drücken Sie zum Bestätigen die Taste **OK**
- Wählen Sie mit den Tasten **◀◀** oder **▶▶** die Sprache „Deutsch“
- Drücken Sie zum Bestätigen die Taste **OK**
- Drücken Sie die **MENÜ**-Taste, um zum Hauptmenü zurückzukehren

## FM-RADIO HÖREN

Ist das Gerät im Standby-Modus, drücken Sie zum Einschalten die **MODE**-Taste, drücken Sie dann mehrmals auf **MODE**, um den FM-Modus auszuwählen.

### Manuelle Suche eines Senders

- Drücken Sie die Taste **◀◀** oder **▶▶**, um die gewünschte Frequenz auszuwählen und halten Sie für die Schnellsuche lange gedrückt.

### **Automatische Suche aller Sender**

Halten Sie die Taste **SCAN** lange gedrückt, um die Sendersuche zu starten. Die automatische Suche startet und stoppt, wenn alle verfügbaren Sender gefunden wurden.

### **Sender wechseln**

Drücken Sie **MEM**, um durch die Liste der gespeicherten Sender zu navigieren.

### **Erstellen einer Favoritenliste**

Sie können eine Liste der Favoritensender in der von Ihnen gewünschten Reihenfolge erstellen. Sie können im Speicher bis zu 20 Sender einstellen. Gehen Sie hierzu wie folgt vor :

- Wählen Sie den Sender aus, den Sie in der Liste speichern möchten.
- Drücken Sie einmal die **PROG**-Taste, um zu den Einstellungen zu gelangen, und wählen Sie die Nummer des Speichers aus, auf der Sie den Sender speichern möchten mit Hilfe der Tasten **◀◀** oder **▶▶** und drücken Sie zum Bestätigen die Taste **OK**.
- Wiederholen Sie die Vorgänge für die anderen Sender, die Sie speichern möchten.

DE

### **Durch die Favoritenliste navigieren**

Zur Auswahl der gespeicherten Sender in der Favoritenliste müssen Sie nur die Taste **MEM** drücken, um dorthin zu gelangen. Zur Auswahl eines anderen Senders reicht ein erneutes Drücken dieser Taste.

## **DAB+-RADIO HÖREN**

Ist das Gerät im Standby-Modus, drücken Sie zum Einschalten die **MODE**-Taste, und drücken Sie dann mehrmals auf **MODE**, um den DAB-Modus auszuwählen. Wenn kein Sender gespeichert ist, wird eine automatische Suche gestartet und die empfangenen Sender werden gespeichert.

Hat Ihr Radio keine DAB+-Sender gespeichert.

## Sender wechseln

Drücken Sie **◀◀** oder **▶▶**, um durch die Liste der gespeicherten Sender zu navigieren, und drücken Sie zum Bestätigen die Taste **OK**.

## Erstellen einer Favoritenliste

Sie können eine Liste der Favoritensender in der von Ihnen gewünschten Reihenfolge erstellen. Sie können im Speicher bis zu 20 Sender einstellen. Gehen Sie hierzu wie folgt vor :

- Wählen Sie den Sender aus, den Sie in der Liste speichern möchten. Drücken Sie einmal auf die **PROG**-Taste, um zu den Einstellungen zu gelangen, und wählen Sie die Nummer des Speichers aus, auf der Sie den Sender speichern wollen mithilfe der Tasten **◀◀** oder **▶▶** und drücken Sie zum Bestätigen auf **OK**.
- Wiederholen Sie die Vorgänge für die anderen Sender, die Sie speichern möchten.

DE

## Durch die Favoritenliste navigieren

Zur Auswahl der Sender und zum Speichern in der Favoritenliste reicht ein Drücken der Taste **MEM** um dorthin zu gelangen, und zur Auswahl eines anderen Senders muss diese Taste erneut gedrückt werden.

## CDs HÖREN

Ist das Gerät im Standby-Modus, drücken Sie zum Einschalten die **MODE**-Taste. Drücken Sie dann mehrmals auf **MODE**, um den **CD**-Modus auszuwählen.

Öffnen Sie den Deckel.

Legen Sie eine **CD** (Schrift zeigt nach oben) in den **CD**-Player. Machen Sie den Deckel wieder zu. Die Gesamtzahl der Titel erscheint in der Anzeige nach einigen Sekunden und das Abspielen startet automatisch ab Titel 1.

Drücken Sie die Taste **◀◀** oder **▶▶**, um den gewünschten Titel auszuwählen.

Zum Vor- oder Zurückspulen drücken Sie lange auf **◀◀** oder **▶▶**.

Mit der Taste **PLAY/PAUSE** können Sie eine Pause machen und dann das Abspielen erneut starten. Um die Wiedergabe zu stoppen, drücken Sie **STOP**.

## MUSIK VON EINEM USB-STICK ABSPIELEN

Si l'appareil est en veille, appuyez sur le bouton **MODE** pour l'allumer puis appuyez plusieurs fois sur **MODE** pour sélectionner le mode USB.

Le nombre total de titres apparaît sur l'afficheur après quelques secondes et la lecture se lance automatiquement à partir de la piste 1.

Pour arrêter la lecture, appuyez sur **STOP** et retirez la clé USB.

*HINWEIS: USB-Sticks müssen im FAT-Format sein.*



## AUX-STECKER

Das Radio kann für den Anschluss eines anderen Audiogeräts verwendet werden (MP3-Player, Telefon, usw.). Verwenden Sie ein 3,5mm-Klinkenkabel (nicht mitgeliefert), um das Audiogerät am Radio FM/DAB+/CD/USB MP3 anzuschließen.

Ist das Gerät im Standby-Modus, drücken Sie zum Einschalten die **MODE**-Taste, dann drücken Sie mehrmals auf **MODE**, um den AUX-Modus auszuwählen.

In der Anzeige erscheint **AUX**. Starten und verwalten Sie das Abspielen der Titel auf Ihrem Audiogerät.

## SONDERFUNKTIONEN

### DRC-Funktion (nur im DAB-Modus)

Diese DRC-Funktion (Dynamic Range Control) ermöglicht bei einer lauten Umgebung in der Nähe des Radios einen Differenzausgleich der Lautstärke zwischen leisen und lauten Tönen, wenn Sie die Lautstärke erhöhen. Diese Funktion ist nur von der empfangenen Sendung abhängig. Erfolgt mit der empfangenen Sendung kein Zurückgreifen auf die DRC-Funktion, wird die Einstellung nicht angewendet.

Für diese Funktion gibt es drei mögliche Einstellungen:

- **DRC deaktiviert** : der Dynamikbereich ist nicht reduziert
- **DRC niedrig** : der Dynamikbereich ist ein wenig reduziert
- **DRC hoch** : der Dynamikbereich ist stark reduziert.

Aktivieren dieser Funktion :

- Gehen Sie in das Menü durch Drücken der **MENÜ**-Taste
- Wählen Sie mit den Tasten **◀◀** oder **▶▶** dem Menüpunkt „DRC“
- Drücken Sie zum Bestätigen die Taste **OK**
- Wählen Sie mit den Tasten **◀◀** oder **▶▶** die gewünschte DRC-Stufe „niedrig“ „hoch“ und „deaktiviert“.
- Drücken Sie zum Bestätigen die Taste **OK**
- Drücken Sie die **MENÜ**-Taste, um zum Hauptmenü zurückzukehren.

### Kürzungsfunktion (nur im DAB-Modus)

Diese Funktion ermöglicht das Entfernen von sichtbaren, aber inaktiven Funktionen auf ihrem Radio

nach einer erneuten Suche oder einem Regionenwechsel.

Zur Ausführung dieser Funktion :

- Gehen Sie in das Menü durch Drücken der **MENÜ**-Taste
- Wählen Sie mithilfe der Tasten **◀◀** oder **▶▶** den Menüpunkt „Kürzen“
- Drücken Sie zum Bestätigen die Taste **OK**
- Wählen Sie mithilfe der Tasten **◀◀** oder **▶▶** „Ja“
- Drücken Sie zum Bestätigen die Taste **OK**
- Drücken Sie die **MENÜ**-Taste, um zum Hauptmenü zurückzukehren

### REPEAT-Modus

Zum Wiederholen des laufenden Titels :

- Drücken Sie während des Abspielens 2 Mal die **PROG**-Taste.
- Die Nachricht „Repeat one“ erscheint in der Anzeige.

### Zum Wiederholen der ganzen CD :

- Drücken Sie während des Abspielens 3 Mal in Folge die **PROG**-Taste.
- Die Nachricht „Repeat all“ erscheint in der Anzeige.

### RANDOM-Modus (Zufallswiedergabe)

- Drücken Sie während des Abspielens 4 Mal die **PROG**-Taste.
- Die Nachricht „Random“ erscheint in der Anzeige.

### PROGRAM-Modus

Dieser ermöglicht das Erstellen einer „Playlist“ um nacheinander eine Auswahl an Titel im CD- oder USB-Modus abzuspielen. Die Liste kann bis zu 99 Titel enthalten.

### Starten einer Programmierung auf CD oder USB :

Wählen Sie den CD- oder USB-Modus durch Drücken der **MODE**-Taste.

Drücken Sie die **STOP**-Taste, um das Abspielen zu stoppen und die Gesamtzahl der Titel anzuzeigen. Drücken Sie die **PROG**-Taste.

In der Anzeige erscheint der Ordner 1 (F001), die Titelnummer der CD oder des USB-Sticks (001) und die Programmnummer (P\_01) blinkt.

Drücken Sie innerhalb von dreißig Sekunden die Taste **◀◀** oder **▶▶** um den gewünschten Titel auszuwählen.

Drücken Sie innerhalb von dreißig Sekunden die **PROG**-Taste, um die Einstellung zu speichern und zum nächsten Kanal zu gelangen.

Die Programmnummer geht über zu (P\_02) und blinkt. So können Sie die bis zu 99 Titel in der von Ihnen gewünschten Reihenfolge speichern.

Nach Abschluss der Auswahl warten Sie, bis die Programmnummer zu blinken aufgehört hat (etwa 30 Sekunden).

Die Anzeige „MEM CD“ oder „MEM USB“ erscheint je nach Modus im Bildschirm.

Drücken Sie **PLAY/PAUSE** zum Starten des Abspielens der programmierten Liste.

### SLEEP-Modus

Sie können für Ihren Radio einen automatischen Wechsel in den Standby-Modus programmieren. Drücken Sie hierzu die Taste **SLEEP**. Der Wechsel in den Standby-Modus kann für eine Dauer zwischen 5 Minuten und 120 Minuten programmiert werden.

### INFO-Taste

Diese Taste funktioniert nur im FM- oder DAB-Modus.



## DATUM UND UHRZEIT EINSTELLEN







 Dieses Produkt ist kein Radiowecker. Die Uhr und der Alarm sind nicht darauf ausgelegt, Sie morgens zu wecken. Das Gerät ist dazu gedacht, Ihnen beispielsweise das Arbeitszeitende anzuzeigen, vorausgesetzt, das Radio bleibt am Netz angeschlossen. Bei Unterbrechung der Stromzufuhr oder bei Ausschalten des Geräts mit der Taste **POWER** wird die Uhrzeit zurückgesetzt und die Alarmeinstellungen gehen verloren.

Um das Datum und die Uhrzeit einzustellen, muss Ihr Radio zunächst mithilfe der **OFF**-Taste in den Standby-Modus gesetzt werden.

- Drücken Sie die Taste **OK**, bis in der Anzeige „24H“ erscheint.
- Wählen Sie den Modus 12h/24h mit der Taste **◀◀** oder **▶▶**
- Drücken Sie zum Bestätigen auf **OK**.
- Auf der Anzeige erscheint 00: 00
- Stellen Sie die Stunden mit der Taste **◀◀** oder **▶▶** ein.
- Drücken Sie **OK**
- Stellen Sie die Minuten mit der Taste **◀◀** oder **▶▶** ein.
- Drücken Sie **OK**
- Stellen Sie das Jahr mit der Taste **◀◀** oder **▶▶** ein.
- Drücken Sie **OK**
- Stellen Sie das Monat mit der **◀◀** oder **▶▶** ein.
- Drücken Sie **OK**
- Stellen Sie den Tag mit der **◀◀** oder **▶▶** ein.
- Drücken Sie **OK**

## ALARM EINSTELLEN

Auf Ihrem Radio können 2 Alarmer eingestellt werden  oder . Die Einstellung erfolgt wie folgt :

- Drücken Sie die Taste , bis die Stunde blinkt und rechts eine Uhr erscheint.
- Stellen Sie die Stunden mit der Taste **◀◀** oder **▶▶**
- Drücken Sie 
- Stellen Sie die Minuten mit der Taste **◀◀** oder **▶▶**
- Drücken Sie 
- Stellen Sie die Weckart (FM / DAB / CD / USB / Buzz) mit der Taste **◀◀** oder **▶▶** ein.
- Drücken Sie 
- Wenn Sie den FM- oder DAB-Modus wählen, stellen Sie die Erinnerung des gespeicherten Senders „Recall“ (von 1 bis 20) für das Wecken ein. Wenn kein Sender gespeichert ist, spielt das Radio den zuletzt gehörten Sender ab.
- Wenn Sie den CD- oder USB-Modus wählen, so ist der Alarmton der erste Titel der CD oder des USB-Sticks.
- Drücken Sie 
- Stellen Sie dann die Lautstärke mit der Taste **◀◀** oder **▶▶** ein.
- Drücken Sie  zum Bestätigen der Alarmerstellung

Um den Alarm zu deaktivieren, reicht es, mehrmals die Alarmtaste zu drücken, bis die Anzeige „Alarm1 off“ erscheint.

## Radio zurücksetzen

Bei Problemen oder Störungen können Sie das Radio zurücksetzen. Gehen Sie hierzu in den DAB.

- Gehen Sie in das Menü durch Drücken der **MENÜ**-Taste
- Wählen Sie mit den Tasten **◀◀** oder **▶▶** den Menüpunkt „System“
- Drücken Sie zum Bestätigen die Taste **OK**
- Wählen Sie mit den Tasten **◀◀** oder **▶▶** den Menüpunkt „Werkseinstellung“
- Drücken Sie zum Bestätigen die Taste **OK**
- Wählen Sie mithilfe der Tasten **◀◀** oder **▶▶** „Ja“
- Drücken Sie zum Bestätigen die Taste **OK**

DE

Das Radio wird zurückgesetzt und startet erneut wie bei der ersten Inbetriebnahme.

## TECHNISCHE DATEN

### USB-Anschluss:

- Akzeptiert alle Peripheriegeräte, die sich wie USB-Sticks verhalten

### Ton:

- 2 x 3W
- Audio-System: stereo
- Lautstärkenregulierung
- Kopfhöreranschluss 3.5mm (32Ω)

### Tuner:

- DAB+-Radio
- FM-Radio
- Manuelle Einstellung und automatische Suche

### CD:

- Abspielen von CD, CD-R, CD-RW
- Programmierbare Sender

### MP3:

- Navigation nach Album/Liste
- Wiederholfunktion und Zufallswiedergabe

### AUX-Eingang:

- Der 3,5mm-Klinken-AUX-Eingang (AUX) ermöglicht den Anschluss des Audioausgangs eines Geräts (Beispiel: Kopfhörerausgang eines MP3-Players - Telefon...)

### Stromversorgung:

- Netzversorgung 230 V~50 Hz.
- Oder Batterieversorgung 1,5V Typ - LR14 (nicht mitgeliefert)

### Verbrauch:

- 10W max. im Betrieb
- 1W in ausgeschaltetem Zustand

### Mitgeliefertes Zubehör:

- Netzkabel
- Bedienungsanleitung

## Normative Kennzeichnung, darunter $\text{CE}$ , auf der Unterseite des Geräts.



Die Bedienungsanleitung setzt sich auf Pappscheibe fort, die sich im CD-Radio befindet. Wir empfehlen Ihnen, dieses Dokument aufzubewahren.



HINWEIS: Dieses Gerät ist ein Laserprodukt der Klasse 1. Um eine konstante Sicherheit zu gewährleisten, entfernen Sie keinen Deckel und versuchen Sie nicht, in das Innere des Gerätes zu gelangen. Beauftragen Sie eine Fachperson mit der Reparatur.



Um eventuelle Hörschäden zu verhindern ist es empfehlenswert, nicht für längere Zeit bei einer hohen Lautstärke Musik zu hören.



[www.metronic.com/pdf/notice\\_DEEE.pdf](http://www.metronic.com/pdf/notice_DEEE.pdf)



Wechselstrom



Ausschließlich für die Verwendung in Gebäuden

DE

$\text{CE}$  Der Unterzeichnete, METRONIC, erklärt, dass die Funkgeräte Digitaler MP3-CD-, DAB+ und FM RDS-Player 477171 die Bestimmungen der Richtlinie 2014/53/EU erfüllen. Der vollständige Text der EU-Konformitätserklärung ist unter der folgenden Internetadresse verfügbar: <http://medias.metronic.com/doc/477171-n4www9-doc.pdf>

Sie können uns auch eine E-Mail an die folgende Adresse schreiben :  
**hotline@metronic.com**

Gemäß den Bestimmungen zum Umweltschutz aus der Norm EN 60065 weisen wir Sie auf die folgenden Sicherheitsvorschriften hin Die Lüftungsöffnungen dürfen nicht mit Gegenständen wie zum Beispiel Zeitungen, Decken, Vorhängen usw. verdeckt werden. Es muss ein Mindestabstand von 5 cm um das Gerät eingehalten werden, um eine ausreichende Luftzirkulation zu gewährleisten. Es dürfen keine offenen Flammen wie zum Beispiel brennende Kerzen auf das Gerät gestellt oder in der Nähe des Geräts aufgestellt werden. Das Gerät muss spritzwassergeschützt aufgestellt werden; darüber hinaus dürfen keine mit Flüssigkeiten gefüllten Gegenstände wie zum Beispiel Vasen auf das Gerät gestellt werden. Wenn der Netzstecker zum Ausschalten des Geräts verwendet wird, muss dieser immer leicht zugänglich sein.



Die Garantiebedingungen sind bei Ihrem Händler zu erfragen. Zusatzinformationen : [www.metronic.com/a/garantie.php](http://www.metronic.com/a/garantie.php)

# METRONIC

100, rue Gilles de Gennes - 37310 TAUXIGNY - FRANKREICH  
[www.metronic.com](http://www.metronic.com) - Produkt außerhalb der EU gefertigt





**METRONIC**