



Bresa media

- FR** Ventilateur de plafond (Notice originale)
EN Ceiling fan (Original manual translation)
DE Deckenventilator (Übersetzung aus dem Original-Anleitung)
ES Ventilador de techo (Traducción del manual de instrucciones originale)
IT Ventilatore da soffitto (Traduzione dell'avvertenza originale)
PT Ventilador de tecto (Tradução do livro de instruções original)
NL Plafond ventilator (Vertaling van de originele instructies)
EL Ανεμιστήρας οροφής (Μετάφραση από τις πρωτότυπες οδηγίες)
PL Wentylator sufitowy (Tłumaczenie z oryginalnej instrukcji)
FI Kattoilmastointilaite (Käännös alkuperäisestä ohjeet)
SV Takfläkt (Översättning från originalinstruktioner)
BU Вентилатор за таван (Превод на оригиналната инструкция)
DA Loftventilator (Oversættelse fra oprindelige brugsanvisning)
RO Ventilator de plafon (Traducere din instrucțiunile originale)
RU Потолочный вентилятор (Перевод с оригинальной инструкции)
TU Tavan vantilatörü (Orijinal talimatlar çeviri)
CS Stropní ventilátor (Překlad z originálního návodu)
SK Stropný ventilátor (Preklad z originálneho návodu)
HE מאוורר תקרה (מדריך הוראות מקורי)
AR مروحة سقف (دليل الاستخدام الأصلي)
HU Plafonventilátor (Fordítás az eredeti utasítások)
SL Stropni ventilator (Prevod iz izvornih navodil)
ET Laeventilaator (Tõlge originaal juhiseid)
LV Švytuojantis ventilatorius (Tulkojumā no instrukcijas oriģinālvalodā)
LT Svarstigais ventilators (Vertimas iš originalių instrukcijas)
HR Stropni ventilator (Prijevod prema originalne upute)

© FAR GROUP EUROPE

112447-Manual-A-20251023



farelek.fr



20 min

A

Description et repérage des organes de la machine / Description and location of machine parts / Beschreibung und Kennzeichnung der Maschinenteile / Descripción y localización de los elementos de la máquina / Descrizione e localizzazione degli organi della macchina / Descrição e identificação dos órgãos da máquina / Beschrijving en plaatsbepaling / Laitteen osien kuvaus ja sijainti gen van de onderdelen van de machine / Opis i oznaczenie elementów urządzenia / Beskrivning och märkning av maskinens delar / описание и местоположение на частите на машината / Beskrivelse og nummerering af maskinens organer / Descrîerea și identificarea organelor de mașină / описание и маркировка элементов машины / Mäkinenin organlamin tasviri ve bulunması / Popis a umístění dílů stroje / Popis a umiestenie dílov stroja / وتحدد أجزاء الآلة / תיאור ותיאור מכללי המכונה היתור של מכללי המכונה / توصيف / A gép alkotóelemeinek leírása és beazonosítása / Opis in oznaka sklopov stroja / Masina osade kirjeldus ja eristamine / Mašinas dalu apraksts un uzstādīšana / Mašinos elementu aprašymas ir krypties nustatymas / Opis i identyfikacja komponenti stroja

B

Contenu du carton / Contents of box / Inhalt der Verpackung / Contenido del cartón / Contenuto della scatola / Conteúdo da caixa / Inhoud van het karton / Zawartość opakowania / Laatikon sisältö / Innehåll i kartongen / съдържание на кутията / Papkassens indhold / Continutul cartonului / содържимое коробки / Kartonun içeriği / Montáž stroje / Montáž stroja / תכולה של תיבת הקרטון / محتوی الكارتونة / A doboz tartalma / Vsebina kartona / Karbi sisu / Kastes saturs / Kartono sudėtis / Sadržaj kartona

C

Assemblage de la machine / Assembling the machine / Zusammenbau der Maschine / Ensamblaje de la máquina / Assemblaggio della macchina / Montagem da máquina / Assemblage van de machine / Montaz maszyny / Laitteen asennus / Montering av maskinen / събиране на машината / Samling af maskinen / Asamblarea masinii / сборка машины / Mäkinenin montaji / Nastaveni stroje / Nastavenie stroja / הרבנת המכונה / تجميع أجزاء الآلة / A gép összeszerelése / Sestava stroja / Masina kokkupanek / Mašinas montaža / Mašinos surinkimas / Sastavljanje stroja

D

Fonctionnalité de la machine / Functions of the machine / Funktionen der Maschine / Funcionalidad de la máquina / Funzionalità della macchina / Funcionalidade da máquina / Functionaliteit van de machine / Funkcje maszyny / Laitteen käyttö / Maskinens funktion / функциониране на машината / Maskinens virkemåde / Functionarea masinii / функциональность машины / Mäkinenin käyttökäyttö / Funktionstroje / Funkcie stroja / Funkcie stroja / функционалност на машината / כושר תפקוד המכונה / آهزیة الآلة / A gép működése / Funkcionalnost stroja / Masina funktsionaalsus / Mašinas funkcionalitate / Mašinos funkcionavimas / Funkcionalnost stroja





Description et repérage des organes de la machine
Description and location of machine parts

A

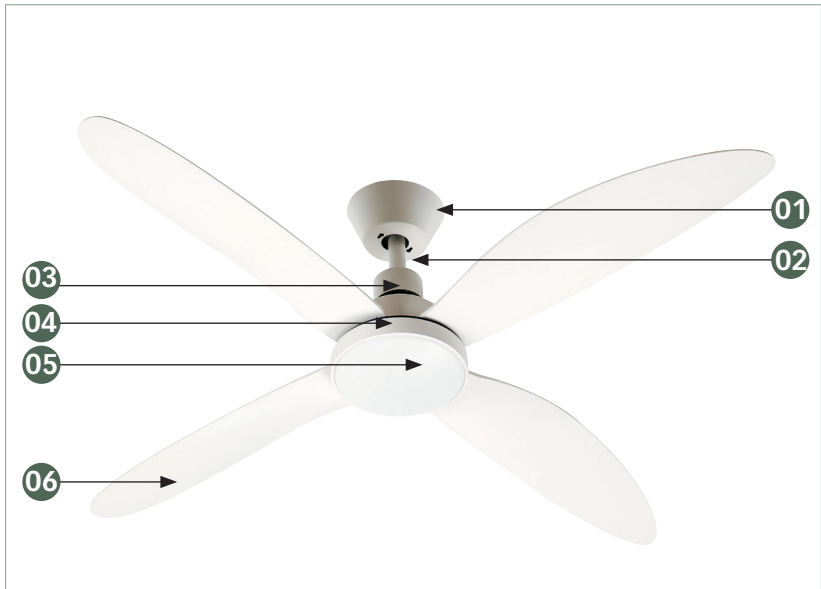

Contenu du carton
Contents of box

B

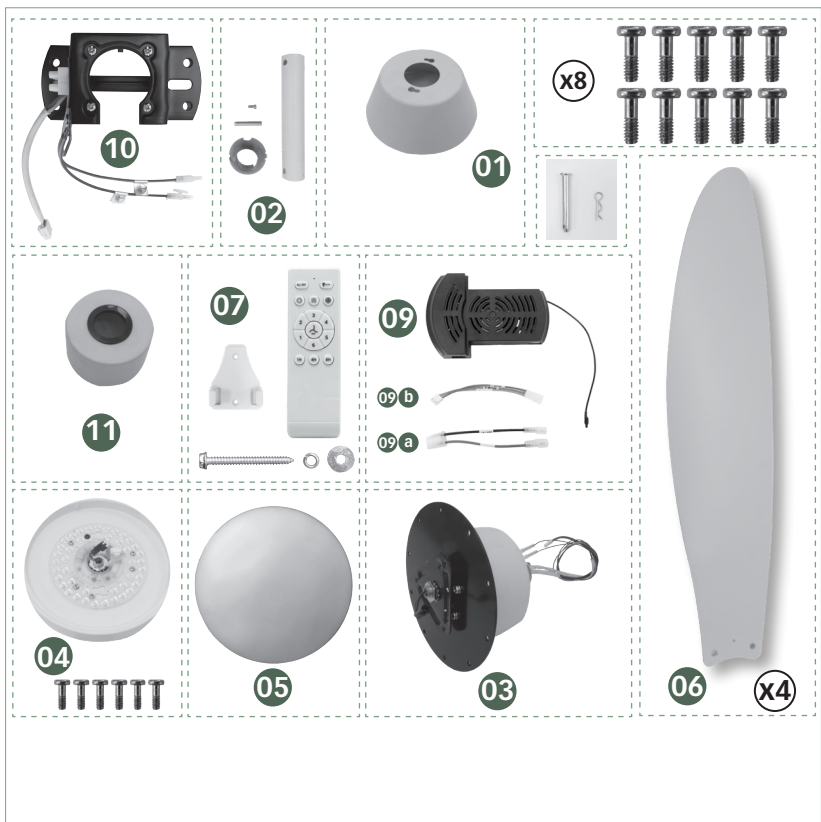



Assemblage de la machine
Assembling the machine

C

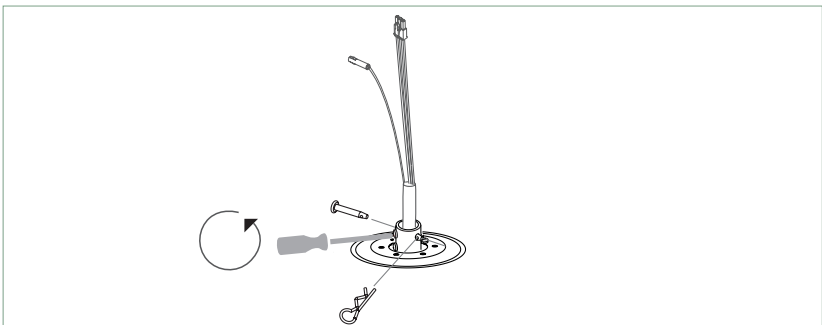
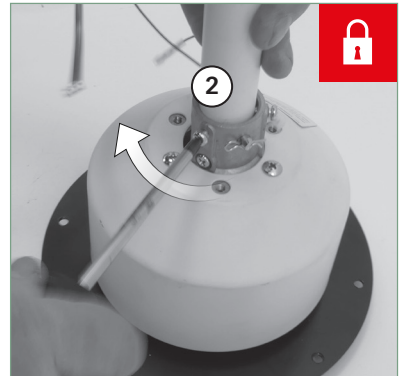
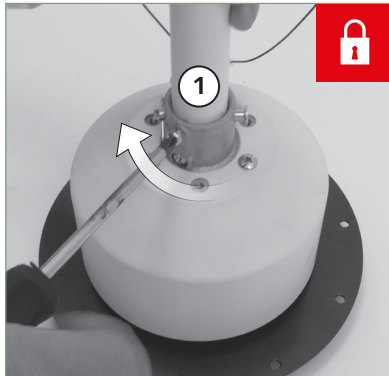
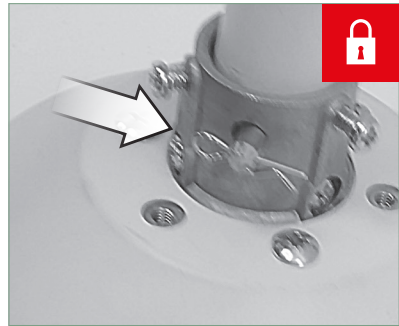
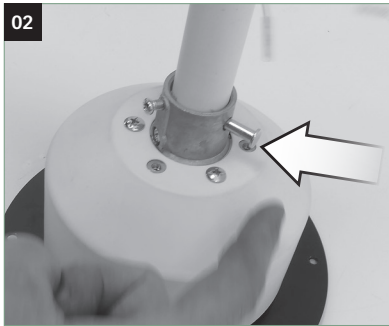
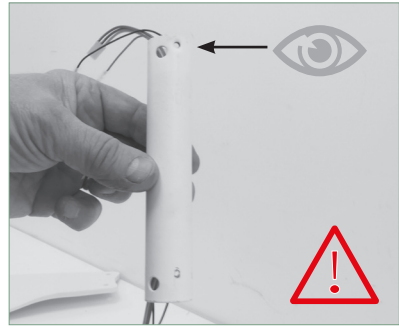
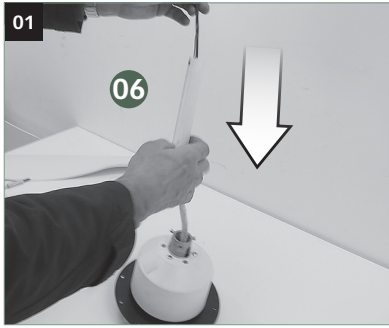



Assemblage de la machine
Assembling the machine

C

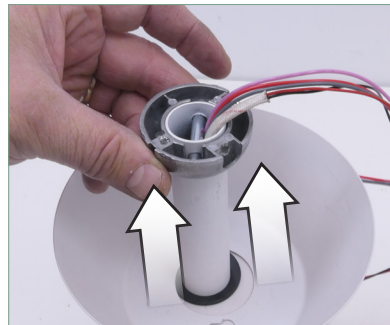
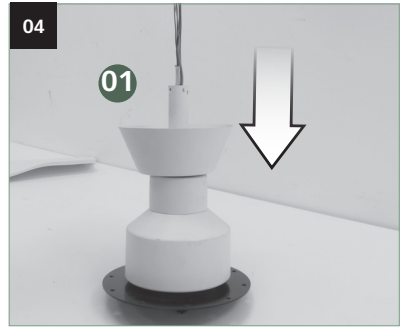



Assemblage de la machine
Assembling the machine

C

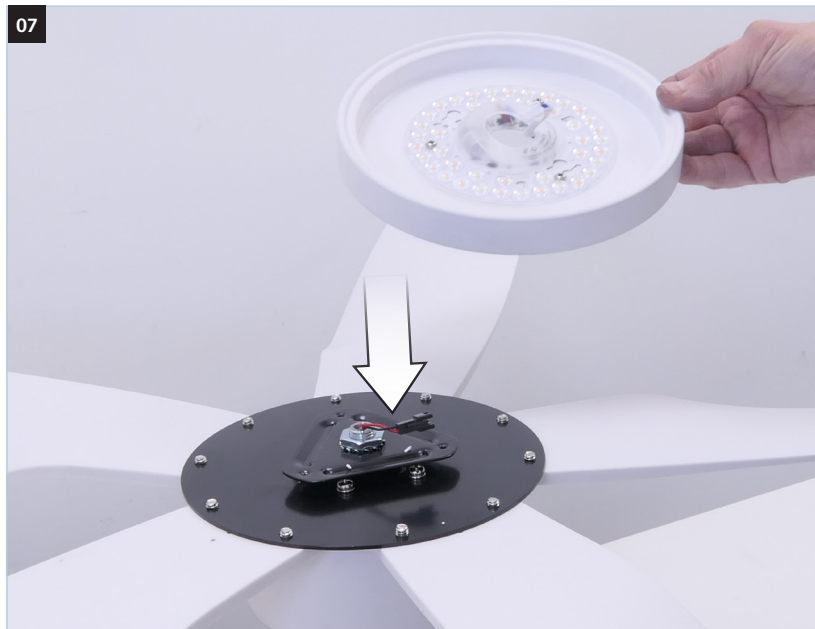



Assemblage de la machine
Assembling the machine

C

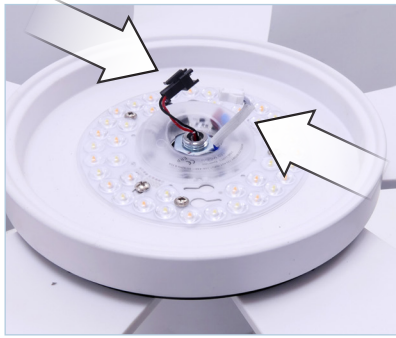

04



05



08





Assemblage de la machine
Assembling the machine

C



Adaptez les fixations au matériau qui compose votre plafond (bois, brique, plaque de plâtre, béton, etc.)

Adapt the plate fixings to the material that makes up your ceiling (wood, brick, plasterboard, concrete, etc.)

Passen Sie die Plattenbefestigungen an das Material Ihrer Decke an (Holz, Ziegel, Gipskarton, Beton usw.)

Adapte las fijaciones de las placas al material que compone su techo (madera, ladrillo, pladur, hormigón, etc.)

Adattare i fissaggi delle piastre al materiale di cui è costituito il soffitto (legno, mattoni, cartongesso, cemento, ecc.)

Adapte as fixações das placas ao material que compõe o seu teto (madeira, tijolo, gesso cartonado, betão, etc.)

Pas de plaatbevestigingen aan het materiaal van uw plafond aan (hout, baksteen, gipsplaat, beton, enz.)

Προσαρμόστε τα στηρίγματα των πλακών στο υλικό από το οποίο αποτελείται η οροφή σας (ξύλο, τούβλο, γυψοσανίδα, σκυρόδεμα κ.λπ.)

Dopasuj mocowania płyt do materiału, z którego wykonany jest sufit (drewno, cegła, płyta gipsowo-kartonowa, beton itp.)

Sovita levykiinnitykset kattomateriaalin (puu, tiili, kipsilevy, betoni jne.) mukaan.

Anpassa plattfästena till materialet som ditt tak är tillverkat av (trä, tegel, gipsskivor, betong etc.)

Адаптируйте крепёжные элементы на плочата към материала, от който е направен таванът ви (дърво, тухла, гипсокартон, бетон и др.)

Tilpas pladebeslagene til det materiale, dit loft er lavet af (træ, mursten, gipsplader, beton osv.)

Adaptati plăcile de fixare la materialul din care este alcătuit tavanul (lemn, cărămidă, gips-carton, beton etc.)

Адаптируйте крепления пластин к материалу, из которого изготовлен ваш потолок (дерево, кирпич, гипсокартон, бетон и т. д.)

Plaka sabitlemelerini tavanınızı oluşturan malzemeye (ahşap, tuğla, alçıpan, beton vb.) göre ayarlayın.

Prizpůsobte upevňovací prvky desek materiálu, ze kterého je váš strop vyroben (dřevo, cihla, sádrokarton, beton atd.)

Prispôsobte upevňovacie prvky dosky materiálu, z ktorého je váš strop vyrobený (drevo, tehla, sadrokartón, betón atď.)

התאימו את חיבורי הפלטות לחומר ממנו עשויה התקרה שלכם (עץ, לבנים, לוחות גבס, בטון וכו')

قم بتكييف تشبيطات اللوحة مع المادة التي يتكون منها سقفك (الخشب، والطوب، والواح الجبس، والخرسانة، وما إلى ذلك).

A lemezrögzítéseket igazítsa a mennyezeti anyagához (fa, téglá, gipszkarton, beton stb.)

Pritrdilne plošče prilagodite materialu, iz katerega je izdelan vaš strop (les, opeka, mavčne plošče, beton itd.)

Kohandage plaatide kinnituvahendid lae materjaliga (puut, tellis, kipsplaat, betoon jne.)

Pielāgojiet plāksņu stiprinājumus griestu materiālam (koks, kriegelis, gipskartons, betons utt.)

Pritaikykite plokščius tvirtinimo elementus prie lubų medžiagos (medžio, plytų, gipso kartono, betono ir kt.)

Prilagodite pričvršćivače ploča materijalu od kojeg je izrađen vaš strop (drvo, cigla, gipsane ploče, beton itd.)





Assemblage de la machine
Assembling the machine

C

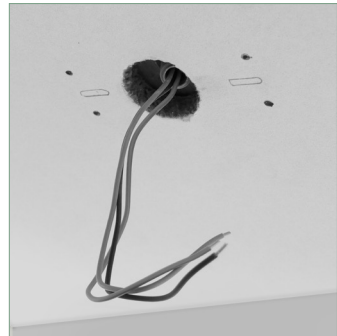
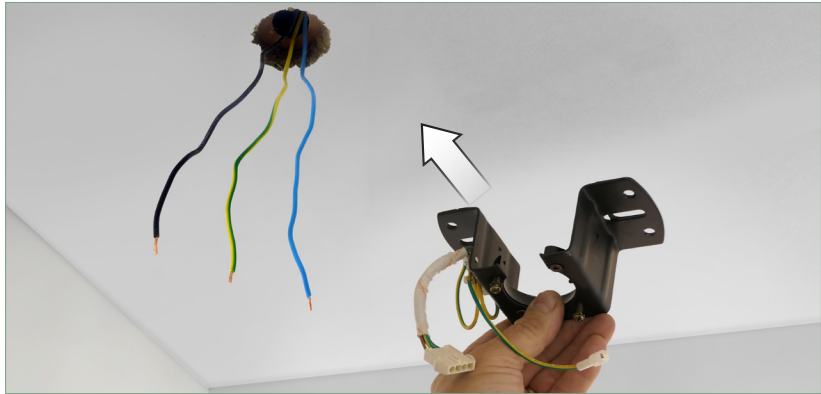
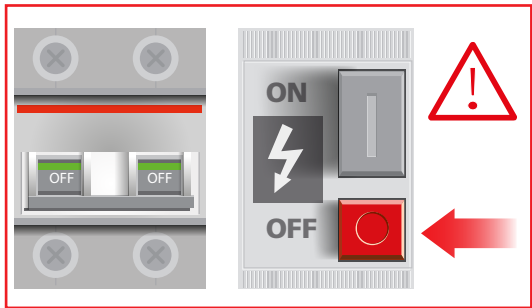
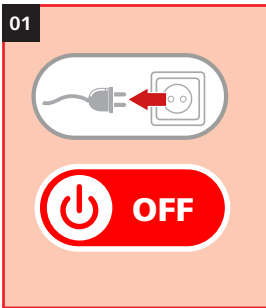



Assemblage de la
machine
Assembling the
machine

C

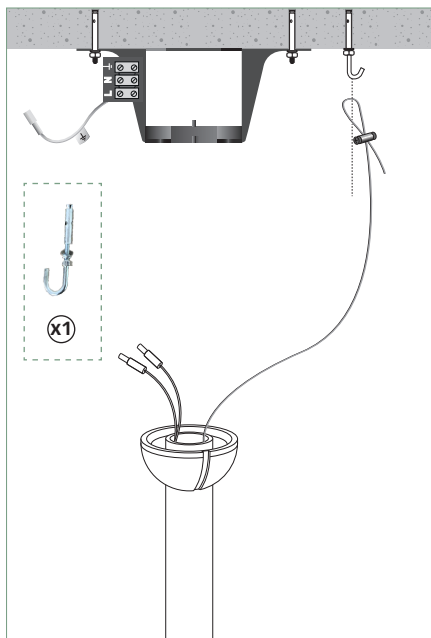

Fixation dans plafond béton
Fixing in concrete ceiling
Befestigung in Betondecke
Fijación en techo de hormigón.
Fissaggio nel soffitto di cemento
Fixação em teto de betão
Bevestiging in betonnen plafond
Στερέωση σε οροφή από σκυρόδεμα
Mocowanie w suficie betonowym
Kiinnitys betonikattoon
Infästning i betongtak
Закрепване към бетонен таван
Fastgørelse i betonloft
Fixare in tavan de beton
Крепление в бетонный потолок
Beton tavana sabitleme
Upevnění do betonového stropu
Upevnenie do betónového stropu
תיקון בתקרת בטון
التثبيت في السقف الخرساني
Rögzítés beton mennyezetbe
Pritrditev v betonski strop
Kinnitamine betoonlagedesse
Stiprināšana betona griestos
Tvirtinimas betoninėse lubose
Učvrščanje u betonski strop





Assemblage de la machine
Assembling the machine

C

02

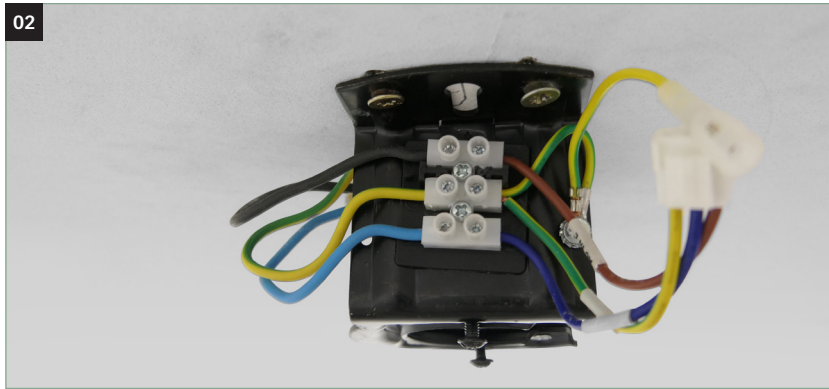

230 V 50 Hz

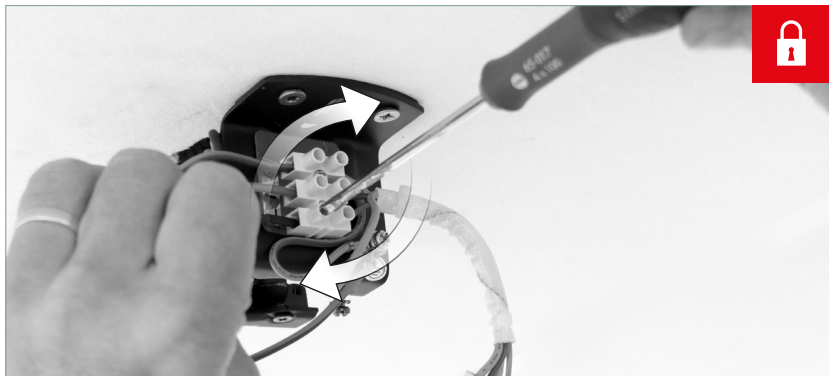
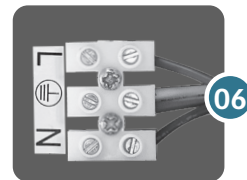
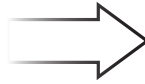

03





Assemblage de la machine
Assembling the machine

C

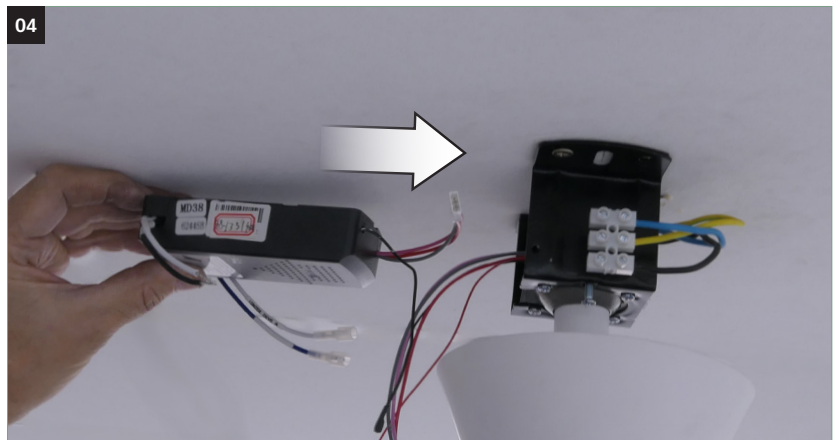
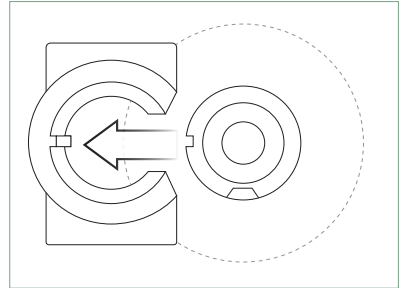
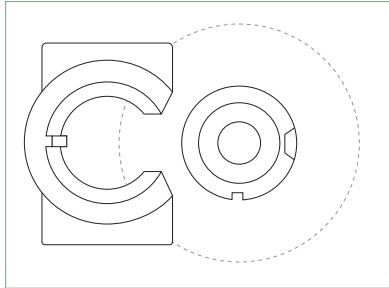
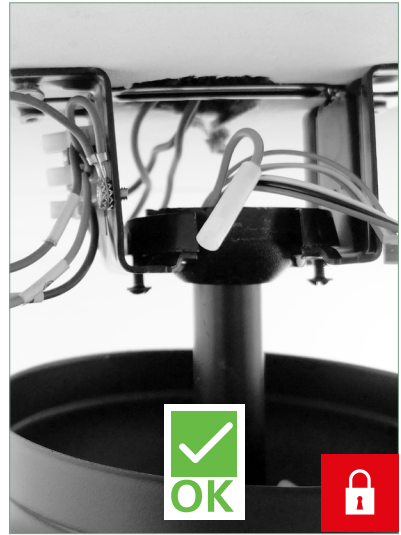
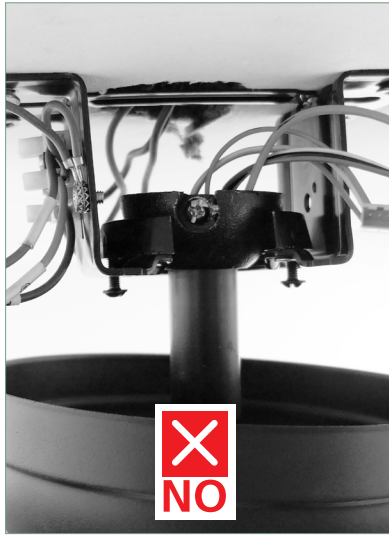



Assemblage de la machine
Assembling the machine

C

05

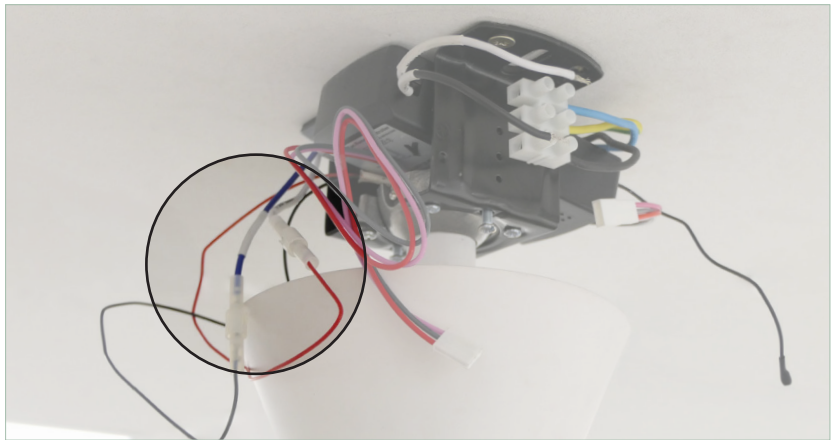
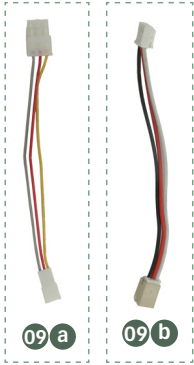
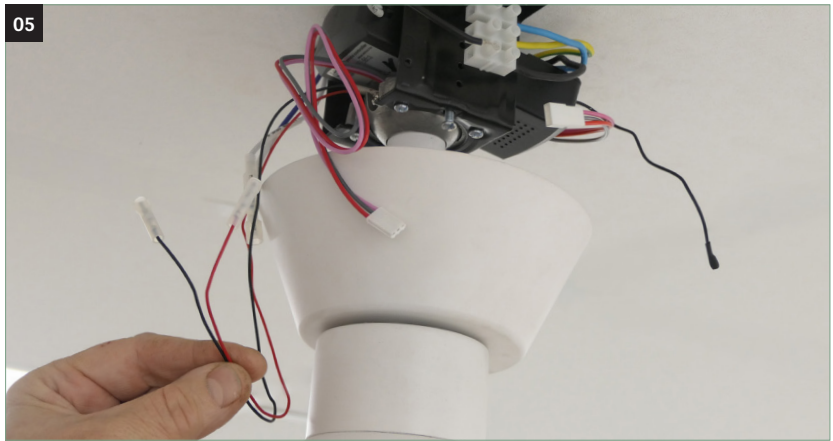



Assemblage de la machine
Assembling the machine

C

Brancher toutes les fiches du module télécommande

Connect all the remote control module plugs
Verbinden Sie alle Stecker der Fernbedienungsmodule
Conecte todos los enchufes del módulo de control remoto
Collegare tutte le spine del modulo di controllo remoto
Ligue todos os tampões do módulo de controle remoto
Sluit alle stekkers van de afstandsbedieningsmodule aan

Συνδέστε όλα τα βύσματα της μονάδας τηλεχειρισμού
Podłącz wszystkie wtyczki modułu zdalnego sterowania
Kytke kaikki kauko-ohjausmoduulin pistokkeet
Anslut alla kontakter till fjärrkontrollmodulen
Свържете всички щепсели на модула за дистанционно управление

Tilslut alle stik på fjernbetjeningsmodulet
Conectati toate mufele modulului de telecomandă
Подключите все разъемы модуля дистанционного управления

Tüm uzaktan kumanda modülü fişlerini bağlayın
Pripojte všechny zástrčky modulu dálkového ovládání
Pripojte všetky zástrčky modulu diaľkového ovládania

חברו את כל תקעי מודול השלטן

قم بتوصيل جميع مقاس وحدة التحكم عن بعد

Csatlakoztassa az összes távirányító modul csatlakozóját

Priključite vse vtiče modula daljinskega upravljalnika
Ühendage kõik kaugjuhtimismooduli pistikud
Pievienojiet visus tālvadības moduļa spraudņus
Prijunkite visus nuotolinio valdymo modulio kištukus
Spojite sve utikače modula daljinskog upravljanja

06





Assemblage de la machine
Assembling the machine

C

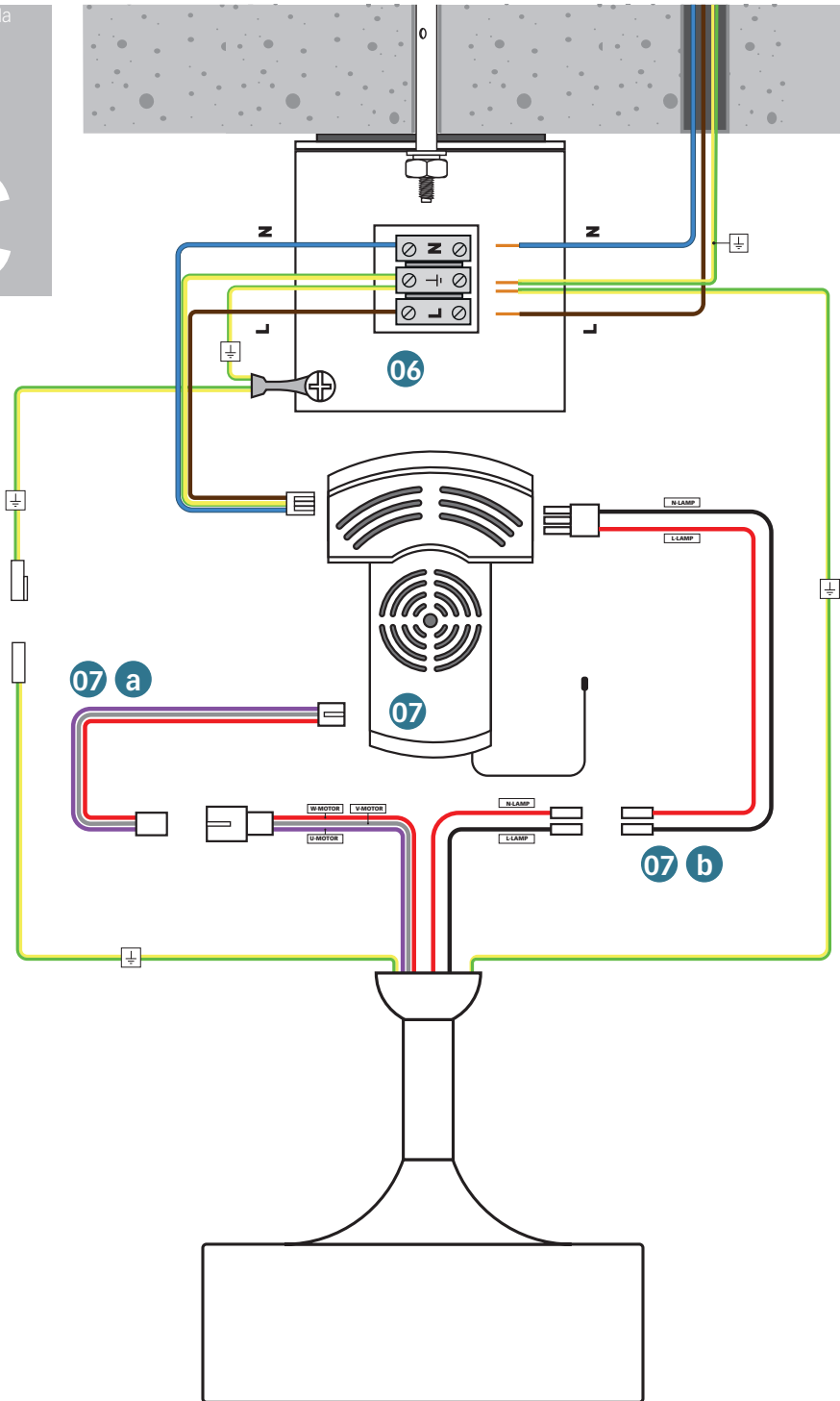



Fonctionnalité de la machine
Functions of the machine

D

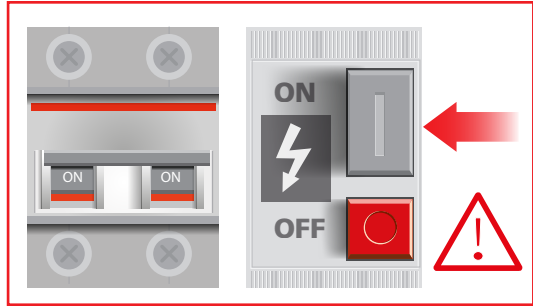
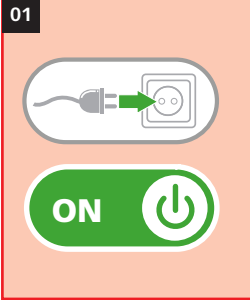

D

04

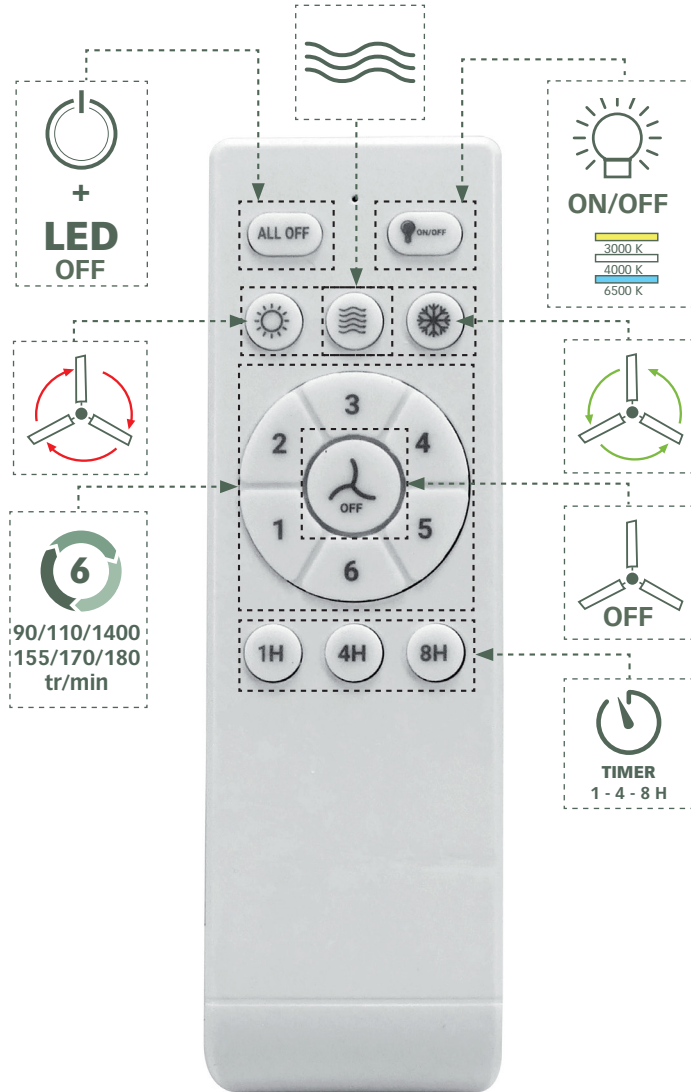



Rotation a vitesses aléatoires pour avoir l'impression d'une brise naturelle

Rotation at random speeds to feel like a natural breeze
 Rotatie op willekeurige snelheden om aan te voelen als een natuurlijk briesje
 Rotación a velocidades aleatorias para sentirlo como una brisa natural
 Rotação em velocidades aleatórias para parecer uma brisa natural
 Rotazione a velocità casuali per sembrare una brezza naturale
 Περιοριστή σε τυχαίες ταχύτητες για να νιώσετε σαν φυσικό αεράκι
 Obracanie z losową prędkością, aby poczuć się jak naturalny wietrzyk
 Pyörkiminen satunnaisilla nopeuksilla tuntumaan luonnolliselta tuulelta
 Rotation i slumpmässiga hastigheter för att kännas som en naturlig bris
 Въртене с произволни скорости, за да се почувствате като естествен бриз
 Rotation ved tilfældige hastigheder for at føles som en naturlig brise
 Rotiți la viteze aleatorii pentru a vă simți ca o briză naturală
 Вращение со случайной скоростью, чтобы почувствовать естественный ветерок.
 Doğal bir esinti gibi hissetmek için rastgele hızlarda dönüş
 Otáčanie náhodnými rýchlosťami pro pocit prírodného vánku
 Otáčanie náhodnými rýchlosťami, aby ste sa cítili ako prirodzený vánok
 סיבוב במהירויות אקראיות כדי להרגיש כמו מושב רוח טבעי
 قى باثتورى بسرعات عشوائية لتشعر بالنسيم الطبيعي
 Forgatás véletlenszerű sebességgel, hogy természetes szellőnek érezze magát
 Vrtenje z naključnimi hitrostmi za občutek naravnega vetriča
 Pöörlemine juhusliku kiirusega, et tunda end loomuliku tuulenad
 Rotácia nejaušá átruhá, lai justos ká dabiska vēsma
 Sukimasis atsitiktiniu greičiu, kad jaustumėtės kaip natūralus vėjas
 Rotácia nasumičnim brzinama za osjećaj prirodnog povjetarca



3000 K
 4000 K
 6500 K
X3

Température de lumière : 3 ambiances : chaudes, neutre et froide

Light temperature: 3 atmospheres: warm, neutral and cold
 Lichttemperatur: 3 Stimmungen: warm, neutral und kalt
 Temperatura de la luz: 3 ambientes: cálidos, neutro y frío
 Temperatura della luz: 3 atmosfere: calda, neutra e fredda
 Temperatura da luz: 3 ambientes: quentes, neutro e frio
 Lichttemperatuur: 3 sferen: warm, neutraal en koud
 Лустемператур: 3 стамингар: varm, neutral och kall
 Температура на светлината: 3 атмосфери: топла, неутрална и студена
 Lystemperatur: 3 stemninger: varm, neutral og kold
 Temperatura luminii: 3 ambianțe: caldă, neutră și rece
 Temperatura sveta: 3 atmosfere: tepla, neutrálna a studená
 Teplota světla: 3 atmosféry: teplá, neutrální a studená
 אוויריות: חמה, נייטרלית וקרר: אדום, דולף, מלאה ופורה
 3 אוריות: חמה, נייטרלית וקרר: אדום, דולף, מלאה ופורה
 3 hangulat: meleg, semleges és hideg
 Temperatura svetlobe: 3 vzdušja: toplo, nevtralnó in hladno
 Valgustemperatur: 3 meeleolu: soe, neutraalne ja külm
 Gaismas temperatūra: 3 noskanas: silta, neitrāla un vēsa
 Sviesos temperatūra: 3 nuotaikis: šilta, neutrali ir šalta
 Temperatura svjetla: 3 ambijenta: topli, neutralni i hladni

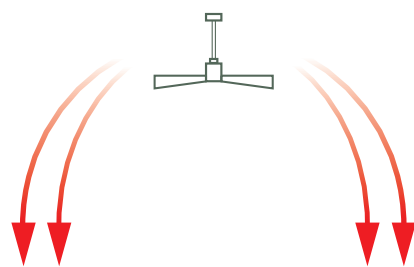
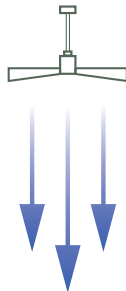
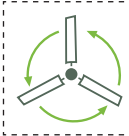
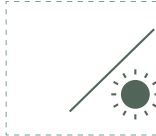
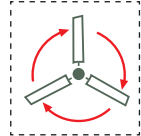

Flux d'air à la verticale du ventilateur

Airflow directly from the fan
 Der Luftstrom direkt vom Ventilator
 El flujo de aire directamente del ventilador
 Il flusso d'aria proveniente direttamente dal ventilatore
 O fluxo de ar proveniente diretamente do ventilador
 De luchtstroom rechtstreeks uit de ventilator
 Η ροή αέρα απευθείας από τον ανεμιστήρα
 Powietrze przepływające bezpośrednio z wentylatora
 Ilmavirta pystysuunnassa puhaltimestä
 Luftflöde vertikalt från fläkten
 Вертикално подаване на въздух от вентилатора
 Luftstrøm vertikalt fra ventilatoren
 Flux de aer vertical de la ventilator
 Поток воздуха от вентилятора направлен вертикально.
 Hava akımı fan tarafından dikey olarak sağlanır.
 Vertikální proudění vzduchu z ventilátoru
 Vertikálne prúdenie vzduchu z ventilátoru
 דרימת אוויר אנכית מהמאוורר
 تيار الهواء عمودياً من المروحة
 Légáramlás függőlegesen a ventilátorból
 Vertikální protok zraka iz ventilatorja
 Ventilatorist vertikalne ťhuvool
 Gaisa plūsmā vertikāli no ventilatora
 Vertikālus oro srautas iš ventilatoriaus
 Vertikalni protok zraka iz ventilatora

Brasse et homogénéise l'air de la pièce

circulates and homogenizes the air in the room.
 zirkuliert und homogenisiert die Luft im Raum.
 hace circular y homogeneiza el aire de la habitación.
 fa circolare e omogeneizza l'aria nella stanza.
 circula e omogeneiza o ar no ambiente.
 Het zorgt voor luchtcirculatie en een gelijkmatige verdeling van de lucht in de ruimte.
 Κυκλοφορεί και ομογενοποιεί τον αέρα στο δωμάτιο.
 Zapewnia cyrkulację i ujednoczenie powietrza w pomieszczeniu.
 Se kierrättää ja homogenisoi huoneen ilmaa.
 Den cirkulerar och homogeniserar luften i rummet.
 Циркулира и хомогенизира въздуха в помещението.
 Rør rundt og homogeniser luften i rummet
 Amestecăți și omogenizați aerul din cameră
 Перемешайте и унифицируйте воздух в помещении.
 Odadaki havayı karıştırın ve homojen hale getirin.
 Promičejte a homogenizujte vzduch v miestnosti
 Premiešajte a homogenizujte vzduch v miestnosti
 ערבבו ותקצוץ ותשמש אוויר בחדר
 تشرقق وتجانس الهواء في الغرفة
 Keverje meg és homogenizálja a szoba levegőjét
 Premešajte in homogenizirajte zrak v prostoru
 Segage ja lūhtuštage ruumi õhku
 Samaisiet un homogenizēiet gaisu telpā
 Išmaišykite ir suvienodinkite kambario orą.
 Promiješajte i homogenizirajte zrak u prostoriji.





	<p>Tension et fréquence assignée: Nominal frequency and power: Spannung und Frequenz: Tensión y frecuencia fijada: Tensione e frequenza assegnata: Tensão e frequência fixa: Aangewezen spanning en frequentie: ΟΝΟΜΑΣΤΙΚΗ ΤΑΣΗ ΚΑΙ ΣΥΧΝΟΤΗΤΑ: Napięcie i częstotliwość przydzielona: Jännite ja määrittäy taajuus: Angiven spänning och frekvens: Anført spænding og frekvens: Tensiune și frecvență de lucru:</p>	<p>Заданное напряжение и частота: Tahsis gerilimi ve frekansı: Stanovené napětí a frekvence: Stanovené napätie a frekvencia: الجهد والتردد المخصص: מתח ותדר שהוקצה: Névfleges feszültség és frekvencia: Napetost in določena frekvenca: Консумирано напрежение и честота: Määratud pinge ja sagedus Nustatyta įtampa ir dažnis Noteiktais spriegums un frekvence. Napon i nazivna frekvencija:</p>	230 V ~ 50 Hz
---	---	--	---------------

	<p>Puissance assignée: Nominal power: Leerlaufdrehzahl: Potencia fijada: Potenza assegnata: Potência assinada: Onbelast toerental: ΟΝΟΜΑΣΤΙΚΗ ΙΣΧΥΣ: Prędkość na biegu jałowym: Teho: Angiven effekt: Anført styrke: Putere de lucru:</p>	<p>Заданная мощность: Tahsis edilen güç: Stanovený příkon: Predpísaný výkon: القدرة المخصصة: כוח שהוקצה: Névfleges teljesítmény : Določena jakost: Консумирана мощност: Määratud võimsus. Nustatyta galia Noteiktā jauda Nazivna snaga:</p>	25 W
---	---	---	------

	<p>Vitesse à vide: No-load speed: Drehzahl unbelastet: Velocidad vacía: Velocità a vuoto: Velocidade no vácuo: Leerlaufdrehzahl: ΤΑΧΥΤΗΤΑ ΑΔΡΑΝΕΙΑΣ: Prędkość bez obciążenia: Tyhjäkäyntinopeus Tomgångshastighet: Hastighed i ubelastet tilstand: Víteza în gol:</p>	<p>Скорость вращения на холостом ходу: Boşalma hızı: Rychlost naprázdno: Rýchlosť pri chode naprázdno: سرعة عدم التحميل: מהירות ללא עומס: Üres sebesség: Prosti tek: Скорост на празни обороти: Kiirus tühikäigul Tuščio prietaiso greitis Tukšgaitas ātrums Brzina praznog hoda:</p>	90/110/140/155/170/180 min ⁻¹
--	---	---	--

	<p>Lire les instructions avant usage : Read the instructions before use : Vor Einsatz des Geräts Anweisung lesen : Léase las instrucciones antes de usar : Leggere le istruzioni prima dell'uso : Ler as instruções antes da utilização : Lees voor het gebruik de instructies : ΔΙΑΒΑΣΤΕ ΤΙΣ ΟΔΗΓΙΕΣ ΠΡΙΝ ΑΠΟ ΤΗ ΧΡΗΣΗ : Zapoznać się instrukcją przed użyciem : Lue ohjeet ennen käyttöä : Läs anvisningarna före användning : læs instruktionerne før brug Înainte de utilizare, cititi instructiunile :</p>	<p>Внимательно прочитайте следующие инструкции : Kullanmadan talimatları okuyunuz : Pozorně si přečtete následující pokyny : Pred použitím si prečítajte pokyny : اقرأ التعليمات قبل الاستخدام : קראו את ההוראות לפני השימוש : használat előtt olvassuk el az utasítást : Pred uporabo preberite ustreznna navodila Прочетете указанията за употреба : Enne kasutamist lugege instruksiooni Prieš naudojimą perskaityti instrukciją izlasīt instrukcijas pirms lietošanas Pročitati upute prije uporabe:</p>	X
---	---	---	---





	Porter des lunettes de sécurité : Wear protective eyewear : Schutzbrille tragen : Llevar puestas gafas protectoras : Portare de gli occhiali di sicurezza : Utilizar óculos de segurança : Draag een veiligheidsbril : ΦΟΡΑΤΕ ΠΡΟΣΤΑΤΕΥΤΙΚΑ ΓΥΑΛΙΑ : Zakładać okulary ochronne : Käytä suojalaseja : Använd skyddsglasögon : Der skal benyttes sikkerhedsbriller : Purtati ocellari de protectie :	Наденьте защитные очки : Güvenlik gözlükleri takın : Používejte bezpečnostní brýle : Noste ochranné okuliare : ارتدي نظارات السلامة : ללבוש משקפי בטיחות : Viseljen védőszemüveget : Nositi zaščitna očala : Да се използват защитни очила : Kandke kaitseprille : Nešioti apsauginius akinius : Valkät aizsargbrilles : Nositi zaštitne naočale :	X
--	--	--	---

	Porter un masque anti-poussière : Wear a dust mask : Staubschutzmaske tragen : Llevar puesta una careta de protección contra el polvo : Indossare una mascherina anti-polvere : Utilizar uma máscara anti-poeira : Draag een stofmasker : ΧΡΗΣΗ ΠΡΟΣΤΑΤΕΥΤΙΚΗΣ ΜΑΣΚΑΣ : Zakładać maskę przeciwpylową : Käytä pölysuojust : Bär mask mot damm : Der skal benyttes beskyttelsesmaske mod støv : Purtati mască anti-praf :	Наденьте респиратор : Toza karşı maske takın : Používejte masku proti prachu : Noste ochrannú masku proti prachu : ارتد قناعاً ضد الغبار : יש ללבוש מסכת אבק : Viseljen porvédő maszkot : Nositi zaščitno masko proti prahu : Да се използва защитна маска : Kandke tolumaski : Dėvėti respiratorių : Valkät aizsarg masku pret putekļiem : Nositi masku za zaštitu od prašine :	X
--	---	--	---

	Porter une protection auditive : Wear hearing protective equipment : Gehörschutz tragen : Llevar puesta una protección auditiva : Portare una protezione uditiva : Utilizar uma protecção auditiva : Draag gehoorbeschermers : ΦΟΡΑΤΕ ΠΡΟΣΤΑΣΙΑ ΑΚΟΗΣ : Zakładać słuchawki ochronne : Käytä kuulosuojaimia : Bär hörselskydd : Der skal benyttes høreværn : Purtati cāsti de protectie auz :	наденьте средства звуковой защиты : İşitsel koruma aleti takın : Používejte ochranu sluchu : Noste ochranné slúchadlá : ارتداء وسائل حماية السمع : יש ללבוש הגנה על השמיעה : Viseljen fülvédőt : Nositi zašito ušes : Да се използва слухови защитни средства : Kandke kõrvakaitset : Nešioti apsaugą nuo triukšmo : Valkät dzirdes aizsarglīdzekli : Nositi štiitnike protiv buke :	X
--	--	--	---

	Porter des gants : Use rubber gloves : Scchutzhandschuhe tragen : Llevar guantes de protección : Indossare i guanti di protezione : Utilizar luvas de protecção : Draag veiligheidshandschoenen : ΧΡΗΣΗ ΠΡΟΣΤΑΤΕΥΤΙΚΩΝ ΓΑΝΤΙΩΝ : Używać rękawic ochronnych : Käytä suojakäsineitä : Använd skyddshandskar : Der skal benyttes handsker : Purtati mānuši :	Наденьте перчатки : Eldiven takın : Noste rukavice : Noste rukavice : ارتداء القفازات : ללבוש כפפות : Viseljen kesztyűt : Nositi rokavice : а се използват предпазни ръкавици : Kandke kindaid : Mūvēti pirštines : Valkät cimds : Nositi zaštitne rukavice :	X
--	---	---	---

		127 cm
--	--	--------





	Conformité européenne	соответствие европейским стандартам:	X
	Conforms to EC standards :	Avrupa uygunluk :	
	CE-Konformität :	evropská shoda :	
	Cumple con las directivas CE :	európska dohoda :	
	Conforme alle norme CE :	التوافق الأوروبي	
	Conforme às normas CE :	קונפורמיות אירופאית	
	Voldoet aan de EG-normen :	evropska ustreznost :	
	ΕΥΡΩΠΑΪΚΗ ΣΥΜΜΟΡΦΩΣΗ	európai megfelelőség :	
	Zgodność z normami CE :	Съответствие с европейските норми :	
	EU-standardien mukainen :	Euroopa Liidu vastavusmärk	
EU-standardien mukainen :	Europinių normų atitikima		
Overholder EU standarderne :	Atbilstība Eiropas standartiem		
Conform cu normele europene:	Europiska sukladnost		

	Danger :	Опасно :	X
	Danger :	Tehlike :	
	Gefahr :	Nebezpečí :	
	Peligro :	Nebezpečnostvo :	
	Pericolo :	خطر	
	Perigo :	מפגע	
	Gevaar :	Veszély :	
	ΚΙΝΔΥΝΟΣ:	Nevarnost:	
	Niebezpieczeństwo :	Опасност :	
	Vaara :	Oht	
Fara :	Pavojus		
Fare :	Bistamība		
Pericol :	Opasnost:		

	Poids :	Bec :	3,9 kg
	Weight :	Ağırlık :	
	Gewicht :	Hmotnost :	
	Peso :	Hmotnosť :	
	Peso :	الوزن	
	Peso :	המשקל:	
	Gewicht :	Súly :	
	ΒΑΡΟΣ :	Teža :	
	Masa :	Терло :	
	Paino :	Raskus	
Vikt :	Svoris		
Vægt :	Svars		
Greutate :	Težina		

	Soumis à recyclage	Не выбрасывайте в мусорный ящик	X
	Subjected to recycling	Atmayıniz :	
	Sujeto a reciclaje	Nevyhazujte je do běžného odpadu :	
	Sottoposti a riciclaggio	Neodhadzovat :	
	Sujeitos à reciclagem	خاضع لإعادة التدوير	
	Não deite no lixo :	רמת עוצמה אקוסטית	
	Niet wegwerpen :	ne mečite1	
	ΜΗΝ ΤΗΝ ΤΕΤΑΕ :	Ne odvržite ga/jih vstran :	
	Nie wyrzucac :	Не го изхвърляйте :	
	Älä heitä pois luontoon :	Ärge visake seda minema :	
Batteriet får inte kastas :	Nemetykite :		
Bortkast det ikke:	Nemest :		
Nu le auncati :	Podvrgnuto recikliranju		

Recyclage des déchets :

Les outils, accessoires et leur emballages doivent suivre une voie de recyclage adaptée. Conformément aux directives Européenne 2012/19/UE et 2006/66/CE, les composants d'un produit doivent être séparés, collectés, recyclés ou éliminés en conformité avec les réglementations environnementales en vigueur. Les appareils, batteries, piles, huiles, emballages devront être déposés dans les systèmes d'élimination des déchets spéciaux tels que déchetteries. Renseignez-vous auprès de votre commune pour connaître l'organisme le plus proche à même de retraiter ou de collecter ces déchets.





Exigences d'écoconception - Ecodesign requirements	
Exigences relatives aux informations sur le produit - Product information requirements	
Débit maximum du ventilateur (F) - Maximum fan flow rate (F)	101.2 m ³ /min
Puissance absorbée du ventilateur (P) - Fan power input (P)	14.6 W
Valeur de service (SV) - Service value (SV)	6.9 (m ³ /min)/W
Norme de mesure pour la valeur de service - Measurement standard for service value	EN IEC 60879:2019+A1:2025
Consommation électrique en veille (P _{SB}) - Standby power consumption (P _{SB})	0,40 W
Niveau de puissance sonore du ventilateur (L _{WA}) - Fan sound power level (L _{WA})	50 dB (A)
Vitesse maximale de l'air (C) - Maximum air velocity (C)	2,30 meters/min
Consommation électrique saisonnière (Q) - Seasonal electricity consumption (Q)	8 kWh/a
RPM	180

	Recyclable, soumis au tri sélectif Recyclable, subject to recycling Recyclingfähige, unterliegen Recycling Reciclables, sujetos a reciclaje Riciclabili, soggetti a riciclaggio Recicláveis, sujeito à reciclagem Recycleerbare, onderworpen aan recycling ΑΝΑΚΥΚΛΩΣΙΜΕΣ ΣΥΣΚΕΥΑΣΙΕΣ ΠΟΥ ΥΠΟΚΕΙΝΤΑΙ ΣΕ ΚΥΚΛΩΣΗ Opakowanie nadaje się do recyklingu podlegają recyklingu Kierrätettävien pakkausten kohteena kierrätys Återvinningsbara förpackningar omfattas återvinning Рециклираци се опаковки подлежат на рециклиране Genavendelig underlagt genbrug	Reciclabile sub rezerva reciclare Повторно упаковка подлежит вторичной переработке Geri dönüştürülebilir ambalaj konusu Recyklovateľné podléhajúci recyklácii Recyklovateľné podliehajúce recyklácii قابلة لإعادة التدوير، تخضع للفرد الانتقائي ניתן למחזור, בכפוף למיון סלקטיבי Újrahasznosítható csomagolás alá újrahasznosítás Reciklirati predmet recikliranja Pakendite suhtes ringlussevõtu Pārstrādājams iepakojums atreizējai pārstrādei Perdirbamų taikomos perdirbimo Može se reciklirati, podložno selektivnomu sortiranju	X

IP X0		X
--------------	--	---

	Niveau de puissance acoustique : Acoustic power level : Schalleistungspegel : Nivel de potencia acústica : Livello di potenza acustica: Nivel de potência acústica: Niveau akoestisch vermogen : ΕΠΙΠΤΕΔΟ ΙΣΧΥΟΣ ΉΧΟΥ: Poziom mocy akustycznej : Käytä suojalaseja : Ljudstyrkenivå : Lydstyrke : Nivel putere acustică :	уровень мощности звука : Akustik basınç seviyesi : Hladina zvukového výkonu: Hladina zvukového výkonu: مستوى قوة الصوت רמת עוצמה אקוסטית a hangnyomás szintje : Nivo akustične jakosti : Равнище на вибрации : Helivõimsuse nivoo Triukšmo lygis Akustiskās jaudas līmenis Razina zvučne snage:	50 dB (A)





BRISA MEDIA

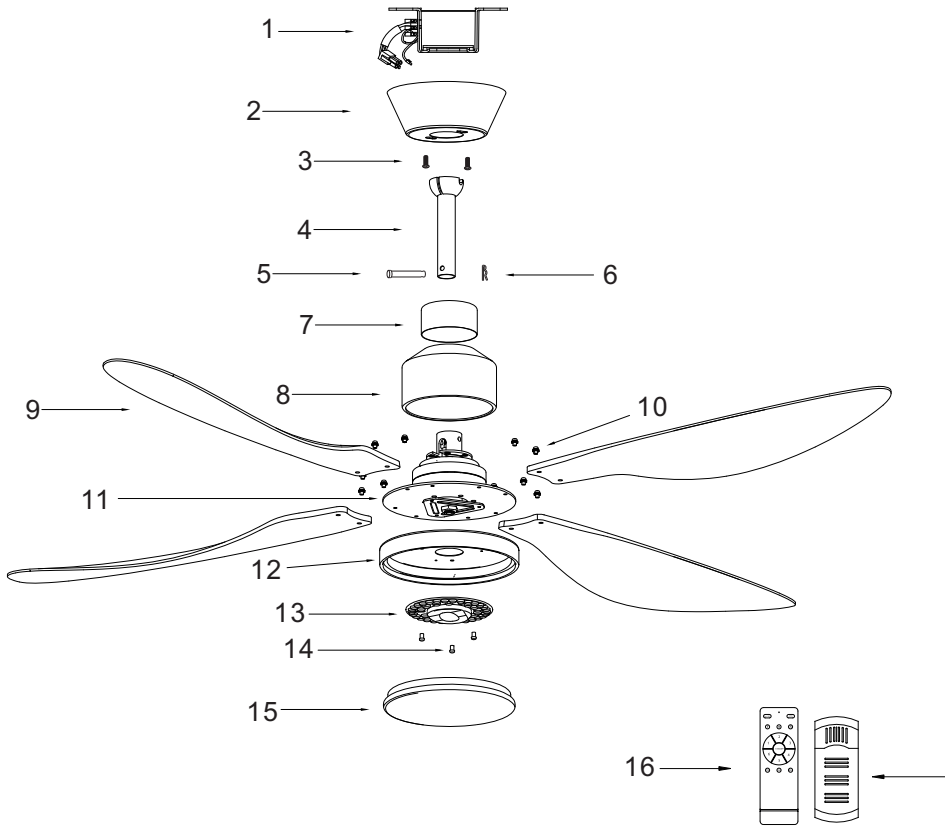

DECLARATION DE CONFORMITE
VERKLARING VAN OVEREENSTEMMING
DECLARACION DE CONFORMIDAD
DICHIARAZIONE DI CONFORMITA
KONFORMITÄSERKLÄRUNG
DECLARATION CONFORMITY
DECLARAÇÃO DE CONFORMIDADE
DEKLARACJA ZGODNOSCI Z NORMAMI
OM ÖVERENSSTÄMMELSE
VAATIMUSTENMUKAISUUSVAKUUTUS
ÖVERENSSTEMMELSESERKLÄRING
ΔΗΛΩΣΗ ΣΥΜΜΟΡΦΩΣΗΣ

DECLARAȚIE DE CONFORMITATE
VYHLÁSENIE ZHODY
Декларация соответствия
Uygunluk beyanı
إعلان المطابقة
הצהרת תאימות
PROHLÁSENÍ SHODY
EGYZŐSÉGI NYILATKOZAT
Декларация за съответствие с нормите
IZJAVA O SKLADNOSTI
DEKLARACIJA
ATITIKTIES DEKLARACIJA
KINNITUS
IZJAVA O SUKLADNOSTI

Le soussigné,
Ondergetekende,
Der Unterzeichner,
O abaixo assinado,
Undertecknad,
Долуподписаният
Undertegnede
Subseminatul,
Я, нижеподписавшийся,
Imzalayan,
Niže podepsány,
Toliau pasirašęs

Declare par la présente que,
Verklaart hiermede dat,
Erklärt hiermit daß,
Declara pela presente que,
Förklarar härmed att
Заявява с настоящото
erklærer hermed, at
Declar prin prezenta că,
настоящим подтверждаю, что
Mevcut belgeyle beyan ediliyor ki,
tımto prohlasuje, že,
Pareiškia, kad,

Personne autorisée à constituer
le dossier technique :
Christophe HUREL



FAR GROUP EUROPE
192, Avenue Yves Farge
37700 St. Pierre-des-Corps
FRANCE

El suscrito,
Il sottoscritto,
The undersigned,
Nínej podpísany
Allékirjoittanut,
Ο κΑΤΩΘΙ ΥΠΟΓΡΑΜΜΕΝΟΣ,
Nizšie podpisany

Alulírott,
Podpisani,
Apakšá párakstijies
alakirjutanu
Dolje potpisani,

Declara por la presente que,
Dichiare che,
Declares that,
Oświadczam niniejszym, że
Ilmoitetaan täten että,
ΔΙΑ ΤΟΥ ΠΑΡΟΝΤΟΣ ΔΗΛΩΝΕΙ ΟΤΙ,
týmto vyhlasuje, že
أعلن بموجب هذا أنه
אני מצהיר בזאת כי
kijelentem, hogy a készülék izjavlja da,
Pareiškia, kad,
Ar šo apliecinā, ka,
Kinnitab, et
izjavljuje u ovom dokumentu da je

Ventilateur / Fan / Ventilator / Ventilador / Ventilatore / Ventilador / Ventilator / Auemisthrax / Wentylator / Flakt /
Tuuletin / **вентилятор** / Ventilator / Ventilator / **Потолочный вентилятор** / Tavan ventilatöri /
Stropní ventilátor / Stropný ventilátor / مروحة تهبوية سقفية / مازقة تهبوية / Plafonventilátor /
Stropni ventilator / Laeventilator / Švytuojantis ventiliatorius / Svarstigais ventilators

code

FARELEK / 112447 / BRISA MEDIA / 48-13314 DC

Est conforme et satisfait aux directives et normes CE,
In overeenstemming is met en Voldoet aan EG richtlijnen,
Den følgende EU-Bestimmungen entspricht,
Respeita e está em conformidade com as normas CE,
Överensstämmer med och uppfyller EG-standarder,
Съответства и отговаря европейските норми
Er i overensstemmelse med og overholder EU standarderne
Este conform și satisfacă normele CE
полностью соответствует и удовлетворяет
требованиям стандартов ЕС
CE şartlara uygundur,
odpovídá normám ES.
Atitinka ir atitinka EB direktyvas ir standartus,

Cumple con la directivas de la CE,
E conforme alle direttive CEE,
Complies with the EEC directives and standards,
Odpowiada normom UE,
Täyttää EU-vaatimukset,
ΣΥΜΜΟΡΦΩΝΕΤΑΙ ΚΑΙ ΙΚΑΝΟΠΟΙΕΙ ΤΙΣ ΟΔΗΓΙΕΣ ΚΑΙ ΤΑ ΠΡΟΤΥΠΑ CE,
zodpovedá normám ES.
-CE- يتوافق ويلي توجيهات ومعايير
עומד בהנהיית ובתקנים של
kielégíti a CE szabványok előírásait.
Je v skladu z in izpolnjuje norme Evropske skupnosti.
Atbilst un atbilst EK direktivas un standartus,
Vastab ja vastab EU direktiividele ja standarditele,
Sukladan i ispunjava direktive i standarde CE,

2014/30/EU 2014/35/EU EU/206/2012
2011/65/EU&2015/863/EU 2009/125/EC

EN 50564:2011
EN IEC 60704-1:2021
EN IEC 60704-2-7:2020
EN IEC 60879:2019+A1: 2025

EN 60335-1:2012+A11:2014+A13:2017+A1:
2019+A2:20109+A14:2019+A15: 2021+A16:2023
EN IEC 60335-2-80:2024+A11; EN 62233:2008

Commission regulation (EU) 2019/2020;(EU) 2019/215;
Commission delegated regulation (EU) 2021/340;
Commission regulation (EU) 2021/341

EN IEC 55014-1:2021
EN IEC 61000-3-2:2019+A1: 2021+ A2:2024
EN 61000-3-3:2013+A1:2019+A2 :2021
EN IEC 55014-2:2021
EN IEC 55015:2019+A11; EN IEC 61547:2023
EN 62493:2015+A1

EN IEC 62368-1:2024+A11:2024
EN 62479:2010; EN 50663:2017
ETSI EN 301 489-1 V2.2.3(2019-11)
ETSI EN 301 489-3 V2.2.3(2023-01)
ETSI EN 300 440-1 V2.2.1(2018-07)

Christophe HUREL,
Président Directeur Général
17/12/2025
Fait à St. Pierre-des-Corps

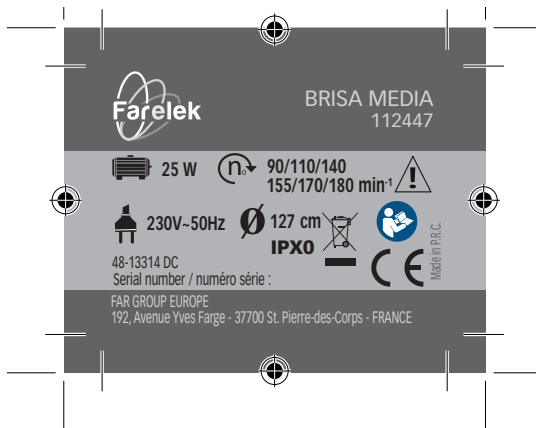

GARANTIE - WARRANTY

3
ANS
GARANTIE

FR. GARANTIE

Cet outil est garanti contractuellement contre tout vice de construction et de matière, à compter de la date de vente à l'utilisateur et sur simple présentation du ticket de caisse. La garantie consiste à remplacer les parties défectueuses. Cette garantie n'est pas applicable en cas d'exploitation non conforme aux normes de l'appareil, ni en cas de dommages causés par des interventions non autorisées ou par négligence de la part de l'acheteur. La garantie ne s'applique pas sur les dommages causés par une défaillance de l'outil.

DE. GARANTIE

Die Garantiezeit für dieses Gerät in bezug auf Konstruktions- und Materialfehler beträgt lt. Vertrag bei Vorlage des Kassensbons. Die Garantieleistung besteht im Ersatz schadhafter Teile. Die Garantie erlischt bei einem Einsatz des Geräts, der nicht normentsprechend ist, bei Schäden, die auf unsachgemäße Eingriffe zurückzuführen sind bzw. bei Nachlässigkeit seitens des Käufers. Die Garantie erstreckt sich nicht auf Schäden, die auf Fehlfunktionen des Geräts zurückzuführen sind.

IT. GARANZIA

Quest' attrezzo è garantito per contratto contro qualsiasi difetto di costruzione e di materia, a partire dalla data di vendita all' utente e su semplice presentazione dello scontrino. La garanzia consiste nel sostituire le parti difettose. Questa garanzia non è applicabile in caso di sfruttamento non conforme alle norme dell' apparecchio, né in caso di danni causati da interventi non autorizzati o da negligenza da parte dell' acquirente. La garanzia non si applica ai danni causati da un' avaria dell' attrezzo.

EN. GARANTIE

This tool is guaranteed, in writing, against any defect in manufacture of parts from the date of sale upon simple presentation of the sales slip. The guarantee is limited to the replacement of faulty parts. This guarantee is not applicable in the event of usage which is not conform with the intended usage of the apparatus, nor in the event of damage caused by unauthorised servicing or negligence on behalf of the purchaser. This guarantee does not apply to any damage caused by

the failure of this tool.

ES. GARANTIA

Esta herramienta se garantiza contractualmente contra todo defecto de construcción y materia, a partir de la fecha de venta a l' usuario y sobre simple presentación del recibo de caja. La garantía consiste en sustituir a las partes defectuosas. Esta garantía no es aplicable en caso de explotación no conforme a las normas del aparato, ni en caso de daños causados por intervenciones no autorizadas o por negligencia por parte del comprador. La garantía no se aplica sobre los daños causados por un fallo del herramienta.

NL. GARANTIE

Dit gereedschap heeft een garantie tegen constructiefouten en materiaaldefecten, die geldig is vanaf de aankoopdatum door de gebruiker, op vertoning van de kassabon. De garantie betreft de vervanging van de defecte onderdelen. Deze garantie is niet van toepassing indien het apparaat niet volgens de normen gebruikt is, noch in geval van schade veroorzaakt door oneigenlijk gebruik of nalatigheid van de koper. De garantie is niet van toepassing op schade voortvloeiend uit een defect van het gereedschap.

PT. GARANTIA

Esta ferramenta tem uma garantia contratual contra qualquer defeito de construção e de material, a partir da data de venda ao utilizador e sobre simples apresentação do talão da caixa. A garantia consiste em substituir as partes defeituosas. Esta garantia não é aplicável no caso de exploração não conforme as normas do aparelho, nem em caso de danos causados pelas intervenções não autorizadas ou por negligência da parte do comprador. A garantia não se aplica para os danos causados por uma falha da ferramenta.

EL. ΕΓΓΥΗΣΗ

ΑΥΤΟ ΤΟ ΕΡΓΑΛΕΙΟ ΕΙΝΑΙ ΣΥΜΒΑΤΙΚΑ ΕΓΓΥΗΜΕΝΟ ΓΙΑ ΟΠΟΙΟΔΗΠΟΤΕ ΚΑΤΑΣΚΕΥΑΣΤΙΚΟ ΚΑΙ ΥΛΙΚΟ ΕΛΑΤΤΩΜΑ, ΑΠΟ ΤΗΝ ΗΜΕΡΟΜΗΝΙΑ ΠΩΛΗΣΗΣ ΣΤΟΝ ΧΡΗΣΤΗ ΚΑΙ ΜΕ ΤΗΝ ΕΠΙΔΕΙΞΗ ΤΗΣ ΑΠΟΔΕΙΞΗΣ ΠΩΛΗΣΗΣ. Η ΕΓΓΥΗΣΗ ΣΥΝΙΣΤΑΤΑΙ ΣΤΗΝ ΑΝΤΙΚΑΤΑΣΤΑΣΗ ΤΩΝ ΕΛΑΤΤΩΜΑΤΙΚΩΝ ΕΞΑΡΤΗΜΑΤΩΝ. ΑΥΤΗ Η ΕΓΓΥΗΣΗ ΔΕΝ ΙΣΧΥΕΙ ΣΕ ΠΕΡΙΠΤΩΣΗ ΛΕΙΤΟΥΡΓΙΑΣ ΠΟΥ ΔΕΝ ΣΥΜΜΟΡΦΩΝΕΤΑΙ ΜΕ ΤΑ ΠΡΟΤΥΠΑ ΤΗΣ ΣΥΣΚΕΥΗΣ, ΟΥΤΕ ΣΕ ΠΕΡΙΠΤΩΣΗ ΖΗΜΙΑΣ ΠΟΥ ΠΡΟΚΑΛΕΙΤΑΙ ΑΠΟ ΜΗ ΕΟΥΣΙΟΔΟΤΗΜΕΝΕΣ ΕΠΕΜΒΑΣΕΙΣ Ή ΑΜΕΛΕΙΑ ΕΚ ΜΕΡΟΥΣ ΤΟΥ ΑΓΟΡΑΣΤΗ. Η ΕΓΓΥΗΣΗ ΔΕΝ ΙΣΧΥΕΙ ΓΙΑ ΖΗΜΙΑΣ ΠΟΥ ΠΡΟΚΑΛΟΥΝΤΑΙ ΑΠΟ ΑΣΤΟΧΙΑ ΕΡΓΑΛΕΙΟΥ.

PL. GWARANCJA

Narz dzie jest objte gwaranc-

ją na wszelkie wady konstrukcyjne i materiałowe, licząc od daty sprzedaży u użytkownika i po okazaniu paragonu kasowego. Gwarancja obejmuje wymianę cz. Aci wybrakowanych. Gwarancja nie znajduje zastosowania w przypadku u użytkownika niezgodnego z normami urzadzzenia, ani w przypadku szkod spowodowanych działaniami niedozwolonymi lub zaniedbaniami ze strony nabywcy. Gwarancja nie obejmuje szkod powstałych z powodu upadku urzadzzenia.

SV. GARANTI

Detta verktyg har en avtalsenlig garanti mot konstruktions och materialfel, från och med tidpunkten för användarens inköp och genom uppvisning av kassakvittot. Garantin består i att ersätta de bristfälliga delarna. Denna garanti gäller inte om användningen inte motsvarar apparatens standarder, inte heller vid skador som orsakas av ej tillåtna ingrepp eller på grund av köparens vårdslöshet. Garantin gäller inte forskador som orsakats av att verktyget fungerat bristfälligt.

FI. TAKU

Tämän laitteen takuu on voimassa sopimuksen mukaisesti katteen kaikki rakenne- ja materiaaliiviat lukien ostopäivästä kassakuittia vastaan. Takuu sisältää viallisten osien korvaamisen. Takuu ei korvaa ohjeidenvastaista käyttöä eikä vaihtuuttamattomien henkilöiden käsittelystä tai ostajan huolimattomuudesta aiheutuneita vahinkoja. Takuu ei vastaa myöskään toimintahäiriöistä aiheutuneita vahinkoja.

BU. Гаранция

Този инструмент е под договорна гаранция срещу всякакъв дефект в изработката и използваните материали, считано от датата на продажба на потребителя и само срещу представяне на касовата бележка. Гаранционното обслужване се състои в замяна на дефектните части. Настоящата гаранция не е валидна когато апаратът се използва по начин, несъответстващ на стандарта за работа с него, както и в случай на щети, нанесени от неоторизирани лица, или вследствие на проявена небрежност от страна потребителя. Гаранцията не покрива щети, произтекли вследствие на техническа неизправност на апарата.

DA. GARANTI

Dette værktøj er dækket af en garantikontrakt for konstruktions- og materialefejl, som gælder fra købsdatoen ved visning af kassebonen. Garantien består i at udskifte de defekte dele. Garantien dækker ikke fejl opstået som følge af anvendelse, som ikke overholder standarderne for apparatet, eller

SERVICE APRÈS VENTE - AFTER SALE SERVICE

FARGROUP EUROPE - 192, Avenue Yves Farge - 37700 St. Pierre-des-Corps - FRANCE

fargroup@fargroup.net

3 ANS GARANTIE

skader opstået ved ikke autoriserede indgreb eller sløsethed fra brugerens side. Garantien dækker ikke skader opstået, fordi værktøjet har svigtet.

RO. GARANTIE

Acest aparat este garantat din punct de vedere contractual impotriva tuturor viciilor de constructie si de material, incepand de la data vanzarii lui catre utilizator si la simpla prezentare a bonului de casa. Garantia consta in inlocuirea componentelor defecte. Aceasta garantie nu se aplica in cazul exploatarii in alt mod decat cel recomandat de normele aparatului si nici in caz de stricaciuni provocate de interventii neautorizate sau prin neglijenta cumparatorului. Garantia nu se aplica asupra pagbelor cauzate de o defectare a aparatului.

RU. ГАРАНТИЯ

Данное изделие обладает именной, силу контракта гарантией, покрывающей все возможные дефекты изготовления и материала. Гарантия вступает в силу с даты продажи изделия пользователю, для этого достаточно сохранить и предъявить полученный в кассе чек. Гарантия обязывает изготовителя заменить дефектные части изделия. В случае не соответствующего нормам использования изделия, несанкционированного демонтажа или ремонта или небрежного обращения действие гарантии прекращается. Гарантия не покрывает ущерба, возникшего в результате сбоев в работе изделия.

TU. GARANTI

Bu arac, satis tarihinden itibaren, kullanicinin sadesce vezne alindisini sunmasiyyla tum uretim ve malzeme hatasina karsi garantilidir. Garanti eksik olan kisimlari degistirmek icindir. Bu garanti aracin sartlarina uygun olmayan isleme durumunda, izin verilmeden kullanimlardan kaynaklanan hasarlarda veya alcinin istegi durumunda uygulanmaz. Garanti malzemenin bir eksikliginden meydana gelen bir zararda uygulanmaz.

CS. ZARUKA

Pro tento nástroj platí smluvní záruka na všechny výrobní a materiálové vady od data prodeje uživateli a na základě předložení pokladního bloku. Záruka spočívá ve výměně vadných částí. Tato záruka neplatí v případě použití přístroje, které neodpovídá normám, ani v případě

škod způsobených nepovolenými zásahy nebo nedbalostí ze strany kupujícího. Záruka se nevztahuje na škody způsobené závadou nástroje.

SK. ZARUKA

Pre tento nástroj platí zmluvná záruka na všetky výrobné a materiálové chyby od dátumu predaja užívateľovi a na základe predloženia pokladničného bloku. Záruka spočíva vo výmene chybných častí. Táto záruka neplatí v prípade použitia prístroja, ktoré nezodpovedá normám, ani v prípade škod spôsobených nepovolenými zásahmi alebo nedbalosťou zo strany kupujúceho. Záruka sa nevztahuje na škody spôsobené poruchou nástroja.

HE. חיבטה

מגם לכל תיווך ותיוחא הסוכם הו ליכ שמתשלם הריבמה סומי רמוחהו רוצייה תללוכ תוירחהה. הפוקה שוג תנצהבו הניא ה תוירחה. סימנב סיקלה תפלה יתיקתב דמוע וניאש דויבב שוימש לע להכ יתלב תוברעתהמה האצותכ סרגנש קזנ לע וא הנוקה דצמ תונלשר וא תישרומ לשבמ האצותכ סרגנש קזנ הסכמ הניא ליכב

AR. الضمان

على مجرد تقديم بطاقة الشراء يتعلّق من تاريخ البيع الى المشتري عمل وبناء على فني التصدي عوفى المواعيد. اعتباراً من هذه الة مدة مضمونة تعاقدية من أي الجهاز، ولا في حالة تعرضه لتللفات حالة الاستعمال غير المطابق لمعايير التي يكون هذا الضمان قابلاً للتطبيق فني الخلل الضمان فاني يستبدال الأجزاء الأعطلة التي يطبق الضمان على الخيوط الناتجة عن مخرطة أو في حالة التلف من قبل المشتري ناتجة عن عمليات تعديل غير

HU. GARANCIA

Erre a szerszámra szerződéses garanciát vállalunk barmilyen gyártási és anyaghiba felmerülése esetére, a fogvaszto reszere tortent eladas napiatol szamitva, a penztari blokk egyyszeru felmutatasa eleneben. A garancia a hibas alkatreszek cserejere terjed ki. Ez a garancia nem ervenyos, ha a keszuleket nem rendeltetesszeruen hasznaltak, sem illetektelen beavatkozások, vagy a vasarolo hanyagsaga okozta karok eseten. A garancia nem fedezzi azokat a karokat, melyeket a szerszam hibas mukodese okozott.

SL. GARANCIJA

To orodje je z garancijsko pogodbo zašciteno proti vsem napakam v izdelavi in v sestavnem materialu od datuma prodaje naprej in ta velja ob predložitvi blagajniškega računa. Garancija velja za zamenjavo delov z napako. Ta garancija ne velja za uporabo orodja, ki ni v skladu z normami, predpisanimi za omenjeno orodje in za primere okvar, ki nastanejo zaradi nedovoljenih posegov na orodju ali zaradi malomarnega rokovanja kupca. Garancija ne velja za škodo, ki jo lahko povzroci

okvara orodja.

ET. GARANTII

See toorist kuulub lepingu järgi garantiiremonti arvestades platēs inuümise päevast ja kassatseki alusel kasutajale kõigi konstruktsiooni- ja materjali vigade puhul. Garantii seisneb defektsete osade välja vahetamises. See garantii ei kehti aparaadi normide ebatäpsuse eiramise puhul ega ostja poolt keelatud viisil kasutamises või hooletussejätmisest tulenevate kahjude korral. Garantii ei kehti seadme defektidest põhjustatud kahjude puhul.

IV. GARANTIIJA

Sis prietaisvas yra uztkiriamas kaip itin geros kokybes, nuo jo pardavimo datos iki jo panaudojimo, ir jam yra suteikiamas garantinis talonas. Garantijos metu galima pakeisti atsiradusius trumplaiakius gedimus. Si garantija netaikoma esant netinkamam naudojimui ar nesilaikant reikiam siu aparato vartojimo instrukciju, tai pat paciam pirkeiui, j sugadinus. Garantija taip pat netaikoma, prietaisa naudojant ne pagal paskirti ir j apgadinus.

IT. GARANTIA

Sim darbarikam ir liguma noteikta garantija visiem defektiem, kas saistās ar konstrukciju un materiālu, sākot ar pārdošanas datumu, kad mašīnu pardo lietotājam un vienkarši uzrādot kases ceku. Garantija iekļauj bojāto daļu nomaiņu. Si garantija nav derīga, ja aparāts nav lietots saskaņā ar drošības noteikumiem, ne gadijumiem, ja bojājumi radusies nesarūcinātas iekārtas gadījumā vai arī pierceja holaidības del. Garantija nav derīga, ja bojājumi radusies darbarikā defekta del.

HR. JAMSTVO

Ovaj alat ima ugovorno jamstvo u slučaju bilo kakvih nedostataka u konstrukciji i materijalu, od datuma prodaje korisniku uz jedinstavno predocenje racuna. Jamstvo se sastoji u zamjeni neispravnih dijelova. Ovo je jamstvo ne primjenjuje u slučaju uporabe i eksploatacije koja nije sukladna standardima uređaja, niti u slučaju štete uzrokovane neovlastenim intervencijama ili nemarom kupca. Jamstvo se ne primjenjuje na štetu uzrokovanu nekim nedostatkom alata.

SERVICE APRÈS VENTE - AFTER SALE SERVICE

FARGROUP EUROPE - 192, Avenue Yves Farge - 37700 St. Pierre-des-Corps - FRANCE

fargroup@fargroup.net



FAR GROUP EUROPE

Une société du groupe **SIGMA**

192, Avenue Yves Farge
37700 St. Pierre-des-Corps
FRANCE

farelek.fr

