



Canisséa

- FR** Ventilateur de plafond (Notice originale)
- EN** Ceiling fan (Original manual translation)
- DE** Deckenventilator (Übersetzung aus dem Original-Anleitung)
- ES** Ventilador de techo (Traducción del manual de instrucciones originale)
- IT** Ventilatore da soffitto (Traduzione dell'avvertenza originale)
- PT** Ventilador de tecto (Tradução do livro de instruções original)
- NL** Plafond ventilator (Vertaling van de originele instructies)
- EL** Ανεμιστήρας οροφής (Μετάφραση από τις πρωτότυπες οδηγίες)
- PL** Wentylator sufitowy (Tłumaczenie z oryginalnej instrukcji)
- FI** Kattoilmastointilaite (Käännös alkuperäisestä ohjeet)
- SV** Takfläkt (Översättning från originalinstruktioner)
- BU** Вентилатор за таван (Превод на оригиналната инструкция)
- DA** Loftventilator (Oversættelse fra oprindelige brugsanvisning)
- RO** Ventilator de plafon (Traducere din instrucțiunile originale)
- RU** Потолочный вентилятор (Перевод с оригинальной инструкции)
- TU** Tavan vantilatörü (Orijinal talimatlar çeviri)
- CS** Stropní ventilátor (Překlad z originálního návodu)
- SK** Stropný ventilátor (Preklad z originálneho návodu)
- HE** תוירוקמ תוארוהמ סוגרת) הרקת רראמ
- AR** (قيلصرألا تاميلعتلا نم دم جرتلا) قَيْفُقْس قَيوَهت ةحْوَرَم
- HU** Plafonventilátor (Fordítás az eredeti utasítások)
- SL** Stropni ventilator (Prevod iz izvornih navodil)
- ET** Laeventilaator (Tõlge originaal juhiseid)
- LV** Švytuojantis ventilatorius (Tulkojumā no instrukcijas oriģinālvalodā)
- LT** Svarstigais ventilators (Vertimas iš originalių instrukcijas)
- HR** Stropni ventilator (Prijevod prema originalne upute)

© FAR GROUP EUROPE

112449-Manual-A-20251211



farelek.fr



Description et repérage des organes de la machine
Description and location of machine parts

A



Contenu du carton
Contents of box

B

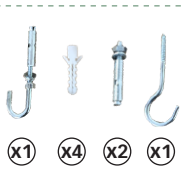
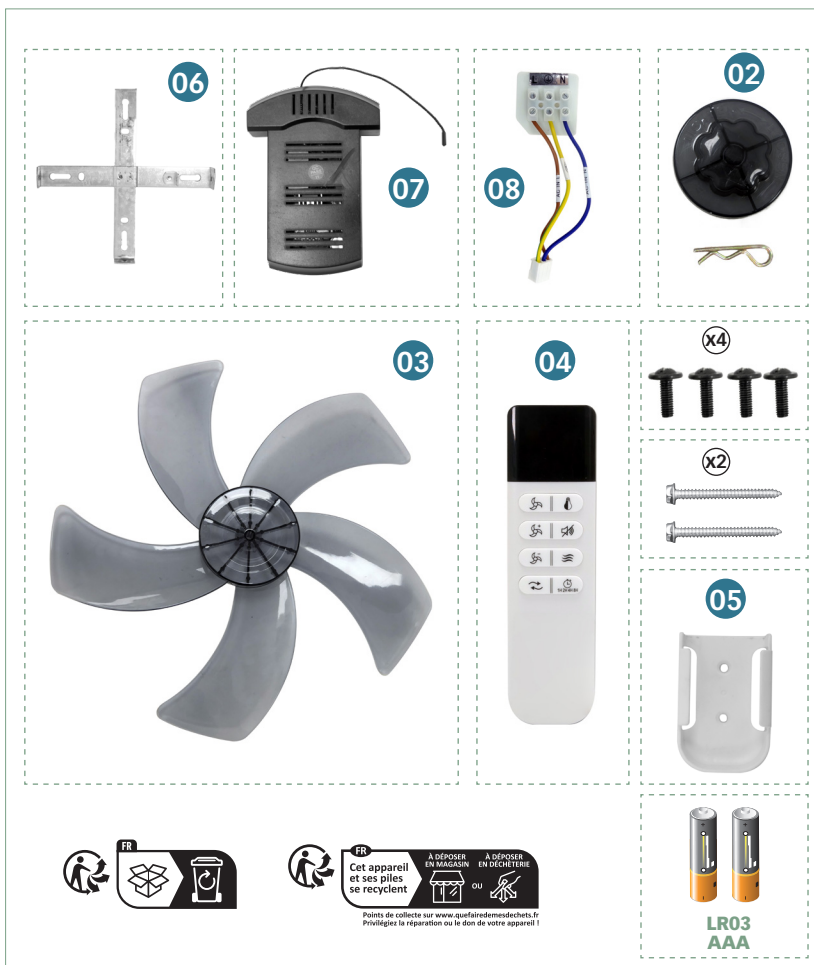



Assemblage de la machine
Assembling the machine

C

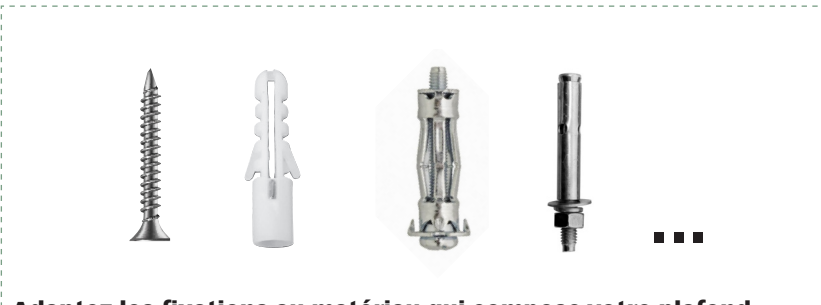

Adaptez les fixations au matériau qui compose votre plafond (bois, brique, plaque de plâtre, béton, etc.)

Adapt the plate fixings to the material that makes up your ceiling (wood, brick, plasterboard, concrete, etc.)

Passen Sie die Plattenbefestigungen an das Material Ihrer Decke an (Holz, Ziegel, Gipskarton, Beton usw.)

Adapte las fijaciones de las placas al material que compone su techo (madera, ladrillo, pladur, hormigón, etc.)

Adattare i fissaggi delle piastre al materiale di cui è costituito il soffitto (legno, mattoni, cartongesso, cemento, ecc.)

Adapte as fixações das placas ao material que compõe o seu teto (madeira, tijolo, gesso cartonado, betão, etc.)

Pas de plaatbevestigingen aan het materiaal van uw plafond aan (hout, baksteen, gipsplaat, beton, enz.)

Προσαρμόστε τα στηρίγματα των πλακών στο υλικό από το οποίο αποτελείται η οροφή σας (ξύλο, τούβλο, γυψοσανίδα, σκυρόδεμα κ.λπ.)

Dopasuj mocowania płyt do materiału, z którego wykonany jest sufit (drewno, cegła, płyta gipsowo-kartonowa, beton itp.)

Sovita levykiinnitykset kattomateriaalin (puu, tiili, kipsilevy, betoni jne.) mukaan.

Anpassa plattfästena till materialet som ditt tak är tillverkat av (trä, tegel, gipsskivor, betong etc.)

Адаптирайте крепежните елементи на плочата към материала, от който е направен таванът ви (дърво, тухла, гипсокартон, бетон и др.)

Tilpas pladebeslagene til det materiale, dit loft er lavet af (træ, mursten, gipsplader, beton osv.)

Adaptati plăcile de fixare la materialul din care este alcătuit tavanul (lemn, cărămidă, gips-carton, beton etc.)

Адаптируйте крепления пластин к материалу, из которого изготовлен ваш потолок (дерево, кирпич, гипсокартон, бетон и т. д.)

Plaka sabitlemelerini tavanınızı oluşturan malzemeye (ahşap, tuğla, alçıpan, beton vb.) göre ayarlayın.

Prizpusobte upevňovací prvky desek materiálu, ze kterého je váš strop vyroben

(drevo, cihla, sádrokarton, beton atd.)

Prispôsobte upevňovacie prvky dosky materiálu, z ktorého je váš strop vyrobeny (drevo, tehla, sadrokartón, betón atd.)

התאימו את חיבורי הפלטות לחומר ממנו עשויה התקרה שלכם (עץ, לבנים, לוחות גבס, בטון וכו')

قم بتكييف تثبيتات اللوحة مع المادة التي يتكون منها سقفك (الخشب، والطوب، والواح الجبس، والخرسانة، وما إلى ذلك).

A lemezrögzítésekét igazítsa a mennyezeti anyagához (fa, tégl, gipszkarton, beton stb.)

Pritrdilne plošče prilagodite materialu, iz katerega je izdelan vaš strop (les, opeka, mavčne plošče, beton itd.)

Kohandage plaate kinnitusevahendid lae materjaliga (puu, tellis, kipsplaat, betoon jne.)

Pielāgojiet plāksnu stiprinājumus griestu materiālam (koks, kiegelis, gipskartons, betons utt.)

Pritaikykite plokščių tvirtinimo elementus prie lubų medžiagos (medžio, plytų, gipso kartono, betono ir kt.)

Prilagodite pričvršćivače ploča materijalu od kojeg je izrađen vaš strop (drvo, cigla, gipsane ploče, beton itd.)





Assemblage de la machine
Assembling the machine

C



03



02

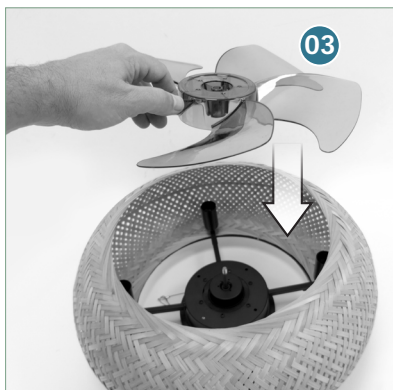

03

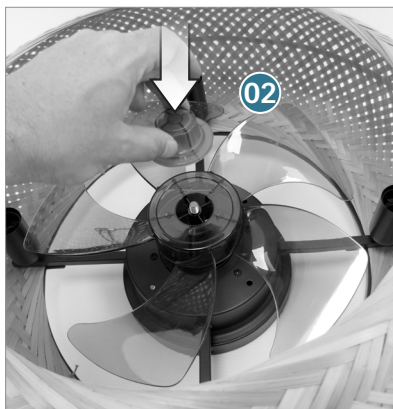

02



Ampoules non livrées

Bulbs not delivered
Glühbirnen nicht geliefert
Bombillas no entregadas
Lampadine non consegnate
Lâmpadas não entregues
Lampen niet geleverd
Δεν παραδόθηκαν λαμπτήρες
Żarówki nie zostały dostarczone
Polttimoita ei toimitettu
Glödlampor levererades inte
Крушките не са доставени
Pærer ikke leveret
Becuri nelivrate
Лампочки не доставлены
Ampuller teslim edilmedi
Žárovky nebyly dodány
Žiarovky neboli dodané
נורות שלא סופקו
لم يتم تسليم المصابيح
Izzók nem kerültek szállításra
Žarnice niso dostavljene
Pirne ei tarnitud
Spuldzes nav piegādātas
Lempūtes nepristatytos
Žarulje nisu isporučene



4x E14

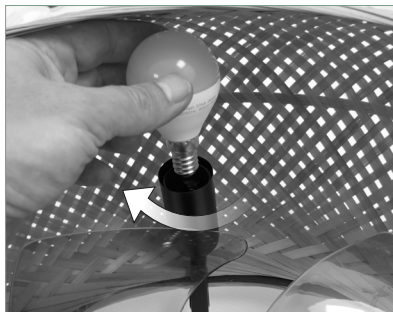



Assemblage de la machine
Assembling the machine

C

02

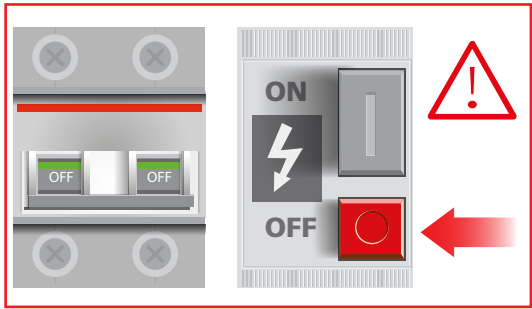
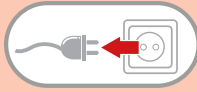

230 V 50 Hz



06



+



Assemblage de la machine
Assembling the machine

C

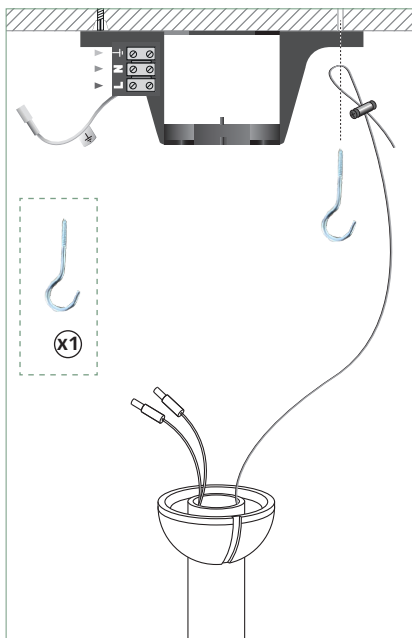

Fixation dans plafond bois
Fixing in wooden ceiling
Befestigung in Holzdecke
Fijación en techo de madera.
Fissaggio nel soffitto in legno
Fixação em teto de madeira
Bevestiging in houten plafond
Στερέωση σε ξύλινη οροφή
Mocowanie w suficie drewnianym
Kiinnitys puiseen kattoon
Fastsättning i trätak
Закрепване към дървен таван
Fastgørelse i træloft
Fixare in tavan din lemn
Крепление к деревянному потолку
Aňşar tavana sabitleme
Upevnění do dřevěného stropu
Upevnenie do dreveného stropu
תיקון בתקרת עץ
التثبيت في السقف الخشبي
Rögzítés fa mennyezetbe
Pritrditev v leseni strop
Kiinnitys puudust lakke
Stiprināšana koka griestos
Tvirtinimas medinėse lubose
Učvrščivanje u drveni strop

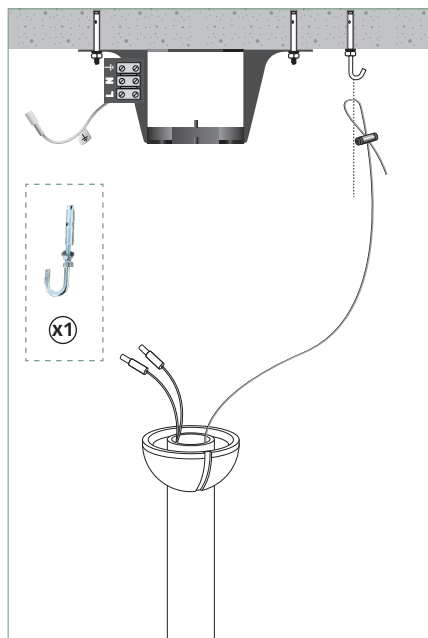

Fixation dans plafond béton
Fixing in concrete ceiling
Befestigung in Betondecke
Fijación en techo de hormigón.
Fissaggio nel soffitto di cemento
Fixação em teto de betão
Bevestiging in betonnen plafond
Στερέωση σε οροφή από σκυρόδεμα
Mocowanie w suficie betonowym
Kiinnitys betonikattoon
Infästning i betongtak
Закрепване към бетонен таван
Fastgørelse i betonloft
Fixare in tavan de beton
Крепление в бетонный потолок
Beton tavana sabitleme
Upevnění do betonového stropu
Upevnenie do betónového stropu
תיקון בתקרת בטון
التثبيت في السقف الخرساني
Rögzítés beton mennyezetbe
Pritrditev v betonski strop
Kiinnitys betoonlagedesse
Stiprināšana betona griestos
Tvirtinimas betoninėse lubose
Učvrščivanje u betonski strop



Assemblage de la machine
Assembling the machine

C



230 V 50 Hz

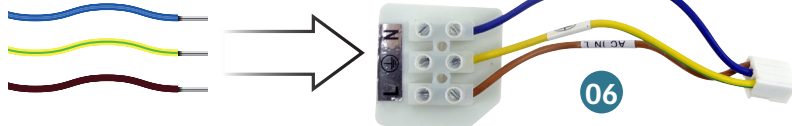

07

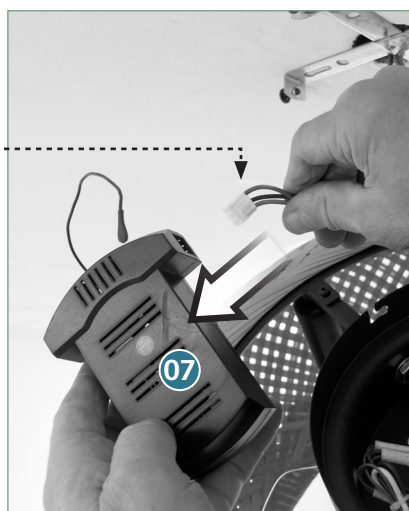
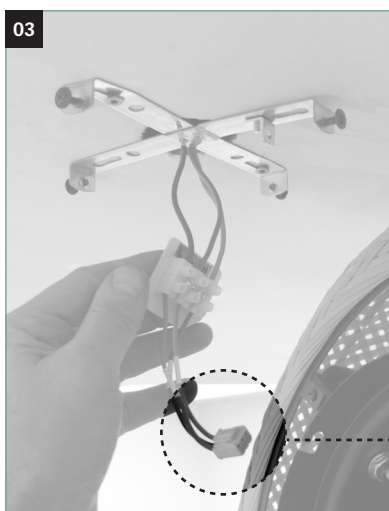



Assemblage de la machine
Assembling the machine

C

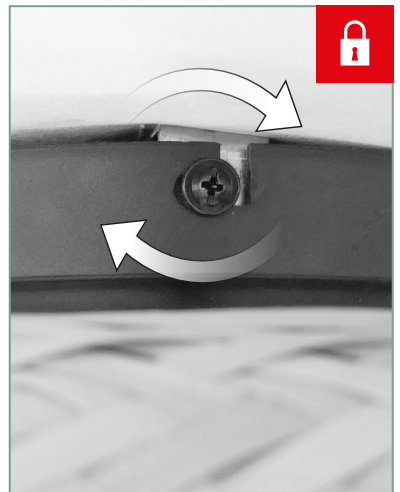
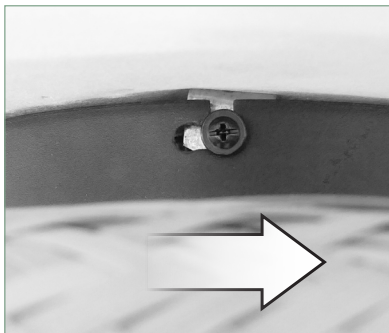



Fonctionnalité de la machine
Functions of the machine

D

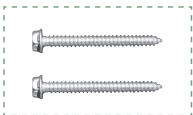
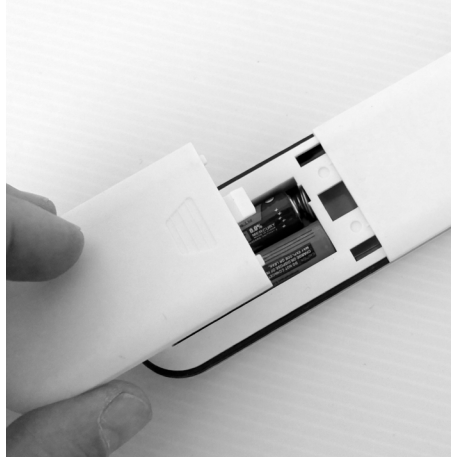
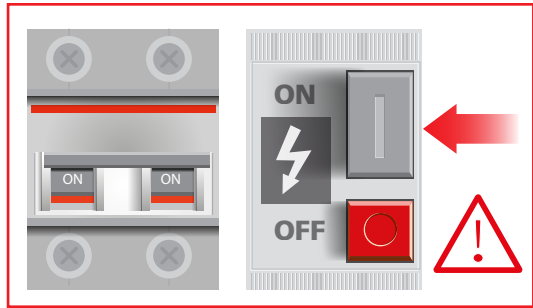
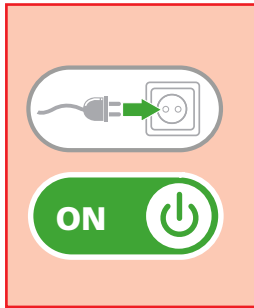



Fonctionnalité de la machine
Functions of the machine

D

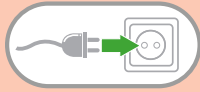



Fonctionnalité de la machine
Functions of the machine

D

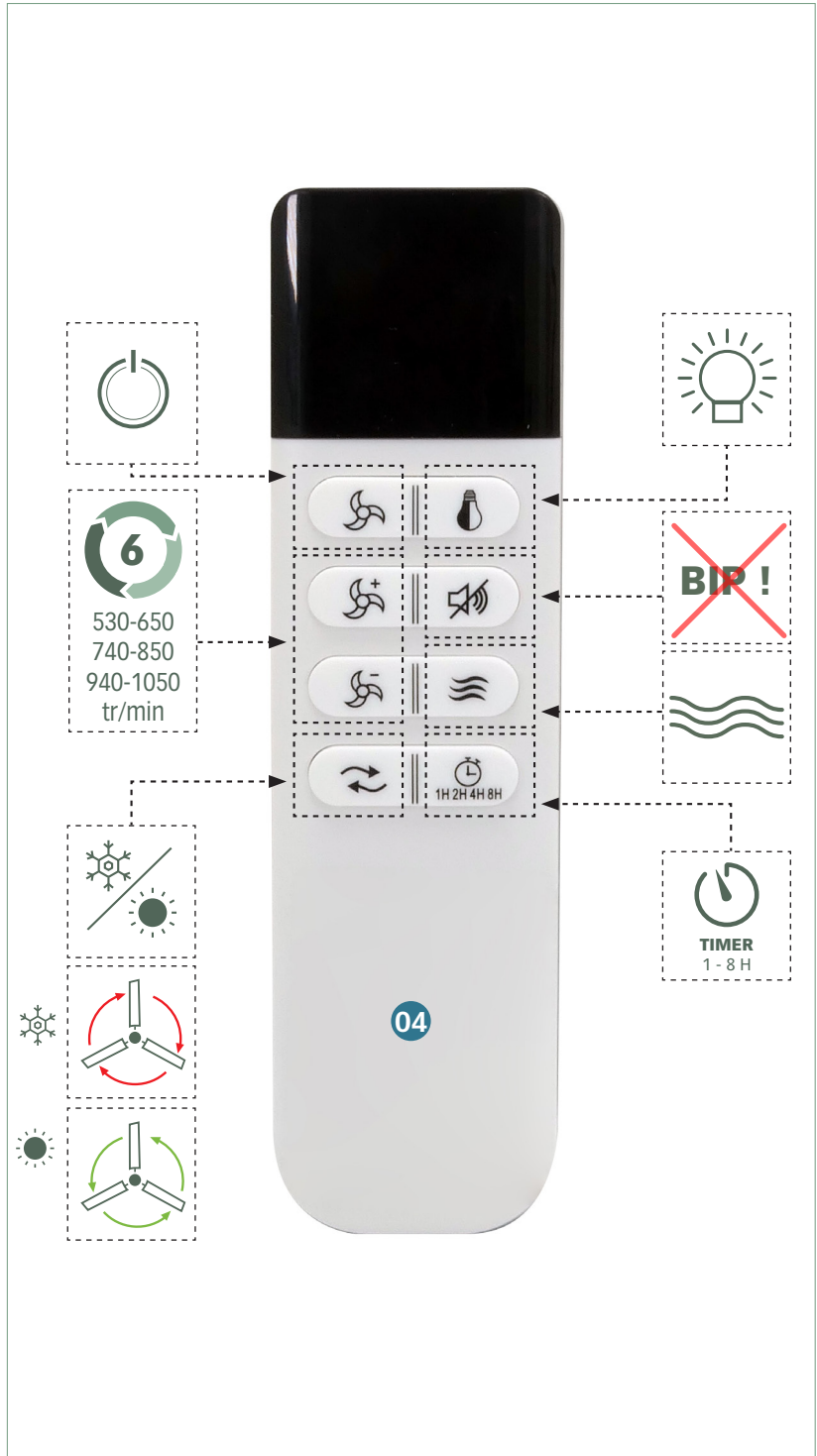



Rotation a vitesses aléatoires pour avoir l'impression d'une brise naturelle

Rotation at random speeds to feel like a natural breeze
 Rotatie op willekeurige snelheden om aan te voelen als een natuurlijk briesje
 Rotación a velocidades aleatorias para sentirlo como una brisa natural
 Rotação em velocidades aleatórias para parecer uma brisa natural
 Rotazione a velocità casuali per sembrare una brezza naturale
 Περιστροφή σε τυχαίες ταχύτητες για να νιώσετε σαν φυσικό αεράκι
 Obracanie z losową predkością, aby poczuć się jak naturalny wietrzyk
 Pöörimine satunnaisilla nopeuksilla tuntumaan luonnolliselta tuulelta
 Rotation i slumpmässiga hastigheter för att kännas som en naturlig bris
 Въртене с произволни скорости, за да се почувствате като естествен бриз
 Rotation ved tilfældige hastigheder for at føles som en naturlig brise
 Rotiți la viteze aleatorii pentru a vă simți ca o briză naturală
 Вращение со случайной скоростью, чтобы почувствовать естественный ветерок.
 Doğal bir esinti gibi hissetmek için rastgele hızlarda dönüş
 Otáčení náhodnými rychlostmi pro pocit přirozeného vánku
 Otáčanie náhodnými rýchlosťami, aby ste sa cítili ako prirodzený vánok
 סיבוב במהירויות אקראיות כדי להרגיש כמו מושב רוח טבעי
 قىم بالثبوت بسرعات عشوائية لتشعر بالانسيم الطبيعي
 Forgatás véletlenszerű sebességgel, hogy természetes szellőnek érezze magát
 Vrtenje z naključnimi hitrostmi za občutek naravnega vetriča
 Pöörlemine juhusliku kiirusega, et tunda end loomuliku tuulenad
 Rotácia nejaušá átrumá, lai justos ká dabiska vésma
 Sukimasis atsitiktiniu greičiu, kad jaustumėtes kaip natūralus vėjas
 Rotacija nasumičnim brzinama za osjećaj prirodnog povjearca

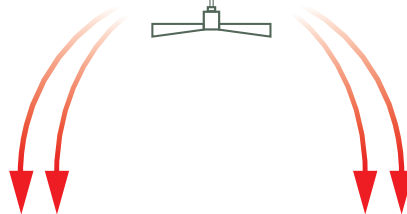
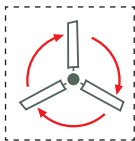
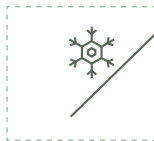

Flux d'air à la verticale du ventilateur

Airflow directly from the fan
 Der Luftstrom direkt vom Ventilator
 El flujo de aire directamente del ventilador
 Il flusso d'aria proveniente direttamente dal ventilatore
 O fluxo de ar proveniente diretamente do ventilador
 De luchtstroom rechtstreeks uit de ventilator
 Η ροή αέρα απευθείας από τον ανεμιστήρα
 Powietrze przepływające bezpośrednio z wentylatora
 Ilmavirta pystysuunnassa puhalimesta
 Luftflöde vertikalt från fläkten
 Вертикално подаване на въздух от вентилатора
 Luftstrom vertikalt fra ventilatoren
 Flux de aer vertical de la ventilator
 Поток воздуха от вентилятора направлен вертикально.
 Nava akımı fan tarafından dikey olarak sağlanır.
 Vertikální proudění vzduchu z ventilátoru
 Vertikálne prúdenie vzduchu z ventilátora
 דימב אוויר אנכי ממהאוורר
 تدفق الهواء عمودياً من المروحة
 Légáramlás függőlegesen a ventilátorból
 Vertikalni pretok zraka iz ventilatorja
 Ventilatorist vertikaalne õhuvool
 Gaisa plūsma vertikāli no ventilatora
 Vertikalus oro srautas iš ventilatoriaus
 Vertikalni protok zraka iz ventilatora

Brasse et homogénéise l'air de la pièce

circulates and homogenizes the air in the room.
 zirkuliert und homogenisiert die Luft im Raum.
 hace circular y homogeneiza el aire de la habitación.
 fa circolare e omogeneizza l'aria nella stanza.
 circula e homogeneiza o ar no ambiente.
 Het zorgt voor luchtcirculatie en een gelijkmatige verdeling van de lucht in de ruimte.
 Κυκλοφορεί και ομογενοποιεί τον αέρα στο δωμάτιο.
 Zapewnia cyrkulację i ujednolicenie powietrza w pomieszczeniu.
 Se kierrättää ja homogenisoii huoneen ilmaa.
 Den cirkularer och homogeniserar luften i rummet.
 Циркулира и хомогенизира въздуха в помещението.
 Rör rundt og homogeniser luften i rummet
 Amestecăți și omogenizatăi aerul din cameră
 Перемешайте и унифицируйте воздух в помещении.
 Odadaki havayı karıştırın ve homojen hale getirin.
 Promičejte a homogenizujte vzduch v miestnosti
 Promiešajte a homogenizujte vzduch v miestnosti
 ערבבו והומוגניזו את האוויר בחדר
 يتم بتحريك وتجانس الهواء في الغرفة
 Keverje meg és homogenizálja a szoba levegőjét
 Promiešajte in homogenizirajte zrak v prostoru
 Segage ja ühtlustage ruumi õhku
 Samaisiet un homogenizējiet gaisu telpā
 Išmaišykite ir suvienodinkite kambario orą.
 Promiješajte i homogenizirajte zrak u prostoriji.



	<p>Tension et fréquence assignée: Nominal frequency and power: Spannung und Frequenz: Tensión y frecuencia fijada: Tensione e frequenza assegnata: Tensão e frequência fixa: Aangewezen spanning en frequentie: Ονομαστική τάση και συχνότητα: Napięcie i częstotliwość przydzielona: Jännite ja määrittäty taajuus: Angiven spänning och frekvens: Anført spænding og frekvens: Tensiune și frecvență de lucru:</p>	<p>Заданное напряжение и частота: Tahsis gerilimi ve frekansı: Stanovené napětí a frekvence: Stanovené napätie a frekvencia: מתח ומדד מוקצב الغلفطية والذبذبة الجبرمجة. Névléges feszültség és frekvencia: Napetost in določena frekvenca: Консумирано напрежение и честота : Määratud pinge ja sagedus Nustatyta įtampa ir dažnis Noteiktais spriegums un frekvence. Nazivni napon i frekvencija</p>	230 V ~ 50 HZ
---	---	---	---------------

	<p>Puissance assignée: Nominal power: Leerlaufdrehzahl: Potencia fijada: Potenza assegnata: Potência assinada: Onbelast toerental: Ονομαστική ισχύς: Prędkość na biegu jałowym: Teho: Angiven effekt: Anført styrke: Putere de lucru:</p>	<p>Заданная мощность: Tahsis edilen güç: Stanovený příkon: Predpísaný výkon: כוח מוקצב. القدرة الجبرمجة. Névléges teljesítmény : Določena jakost: Консумирана мощност: Määratud võimsus. Nustatyta galia Noteiktā jauda Nazivna snaga:</p>	20 W
---	--	--	------

	<p>Vitesse à vide: No-load speed: Drehzahl unbelastet: Velocidad vacía: Velocità a vuoto: Velocidade no vácuo: Leerlaufdrehzahl: Ταχύτητα αδράνειας: Prędkość bezciążenia: Tyhjäkäyntinopeus Tomgångshastighet: Hastighed i ubelastet tilstand: Viteza în gol:</p>	<p>Скорость вращения на холостом ходу: Boşalma hızı: Rychlost naprázdno: Rýchlosť pri chode naprázdno: מהירות ריק. السرعة على الفارغ. Üres sebesség: Prosti tek: Скорост на празни обороти: Kiirus tühikäigul Tuščio prietaiso greitis Tukšgaitas ātrums Bzrina u praznom hodu:</p>	530-650-740-850-940-1050 min ⁻¹
---	---	---	--

	<p>Conformité européenne Conforms to EC standards : CE-Konformität : Cumple con las directivas CE : Conforme alle norme CE : Conforme às normas CE : Voldoet aan de EG-normen : Ευρωπαϊκή Συμμόρφωση Zgodność z normami CE : EU-standardien mukainen : EU-standardien mukainen : Overholder EU standarderne : Conform cu normele europene:</p>	<p>соответствие европейским стандартам: Avrupa uygunluk : evropská shoda : európska dohoda : התאמה לתקנים האירופיים مطابق للمواصفات الأوروبية. evropska ustreznost : európai megfeleléség : Съответствие с европейските норми : Euroopa Liidu vastavusmärk Euroopiņu normų atitikima Atbilstība Eiropas standartiem Evropska sukladnost</p>	X
---	---	---	---





	Lire les instructions avant usage : Read the instructions before use : Vor Einsatz des Geräts Anweisung lesen : Léase las instrucciones antes de usar : Leggere le istruzioni prima dell'uso : Ler as instruções antes da utilização : Lees voor het gebruik de instructies : Διαβάστε τις οδηγίες πριν από τη χρήση: Zapoznać się instrukcją przed użyciem : Lue ohjeet ennen käyttöä : Läs anvisningarna före användning : läs instruktionerne før brug Înainte de utilizare, cititi instructiunile :	Внимательно прочитайте следующие инструкции : Kullanmadan talimatları okuyunuz : Pozorně si přečtete následující pokyny : Pred použitím si prečítajte pokyny : קראו היטב את הוראות השימוש. اقرأ التعليمات قبل الاستخدام. használat előtt olvassuk el az utasítást : Pred uporabo preberite ustrezna navodila Прочетете указанията за употреба : Enne kasutamist lugege instruksiooni Prieš naudojimą perskaityti instrukciją izlasīt instrukcijas pirms lietošanas Prije uporabe pročitajte upute:	X
--	--	--	---

	Danger : Danger : Gefahr : Peligro : Pericolo : Perigo : Gevaar : Κίνδυνος: Niebezpieczeństwo : Vaara : Fara : Fare : Pericol :	Опасно : Tehlike : Nebezpečí : Nebezpečnostvo : סכנה. خطر. Veszély : Nevarnost: Опасност : Oht Pavojus Bīstamība opasnost :	X
--	--	---	---

	Soumis à recyclage Subjected to recycling Sujeto a reciclaje Sottoposti a riciclaggio Sujeitos à reciclagem Não deite no lixo : Niet wegwerpen : ΜΗΝ ΤΗΝ ΠΙΤΕΤΑΤΕ : Nie wyrzucac : Älä heitä pois luontoon : Batteriet får inte kastas : Bortkast det ikke: Nu le auncati :	Не выбрасывайте в мусорный ящик Atmayınız : Nevyhazujte je do bežného odpadu : Neodhadzovat : אין לזרוק סוללות فلا ترمدها هنا في القمامة. ne mečíte1 Ne odvržite ga/jih vstran : Не го изхвърляйте : Ärge visake seda minema : Nemétykíte : Nemest : Podliježe recikliranju	X
--	---	---	---

FR-Recyclage des déchets:

Les outils, accessoires et leur emballages doivent suivre une voie de recyclage adaptée. Conformément aux directives Européenne 2002/96/CE et 91/157/CEE, les composants d'un produit doivent être séparés, collectés, recyclés ou éliminés en conformité avec les réglementations environnementales en vigueur. Les appareils, batteries, piles, huiles, emballages devront être déposés dans les systèmes d'élimination des déchets spéciaux tels que déchetteries. Renseignez vous auprès de votre commune pour connaître l'organisme le plus proche à même de traiter ou de collecter ces déchets.

Exigences relatives aux informations sur le produit - Product information requirements	
Débit maximum du ventilateur (F) - Maximum fan flow rate (F)	64,15 m³/min
Puissance absorbée du ventilateur (P) - Fan power input (P)	10,30 W
Valeur de service (SV) - Service value (SV)	6,23 (m³/min)/W
Vitesse maximale de l'air c (mètres/s) - Maximum air velocity c (meters/sec)	1,81 metres/min
Norme de mesure pour la valeur de service - Measurement standard for service value	EN IEC 60879:2019
Consommation électrique en veille (P _{SB}) - Stanby power consumption (P _{SB})	--
Consommation électrique en veille (P _{off}) - Off mode consumption (P _{off})	0,46 W
Niveau de puissance sonore du ventilateur (L _{WA}) - Fan sound power level (L _{WA}) EN IEC 60704-1:2021	39,31 dB (A)
Consommation électrique saisonnière (Q) - Seasonal electricity consumption (Q)	NC





CANISSEA

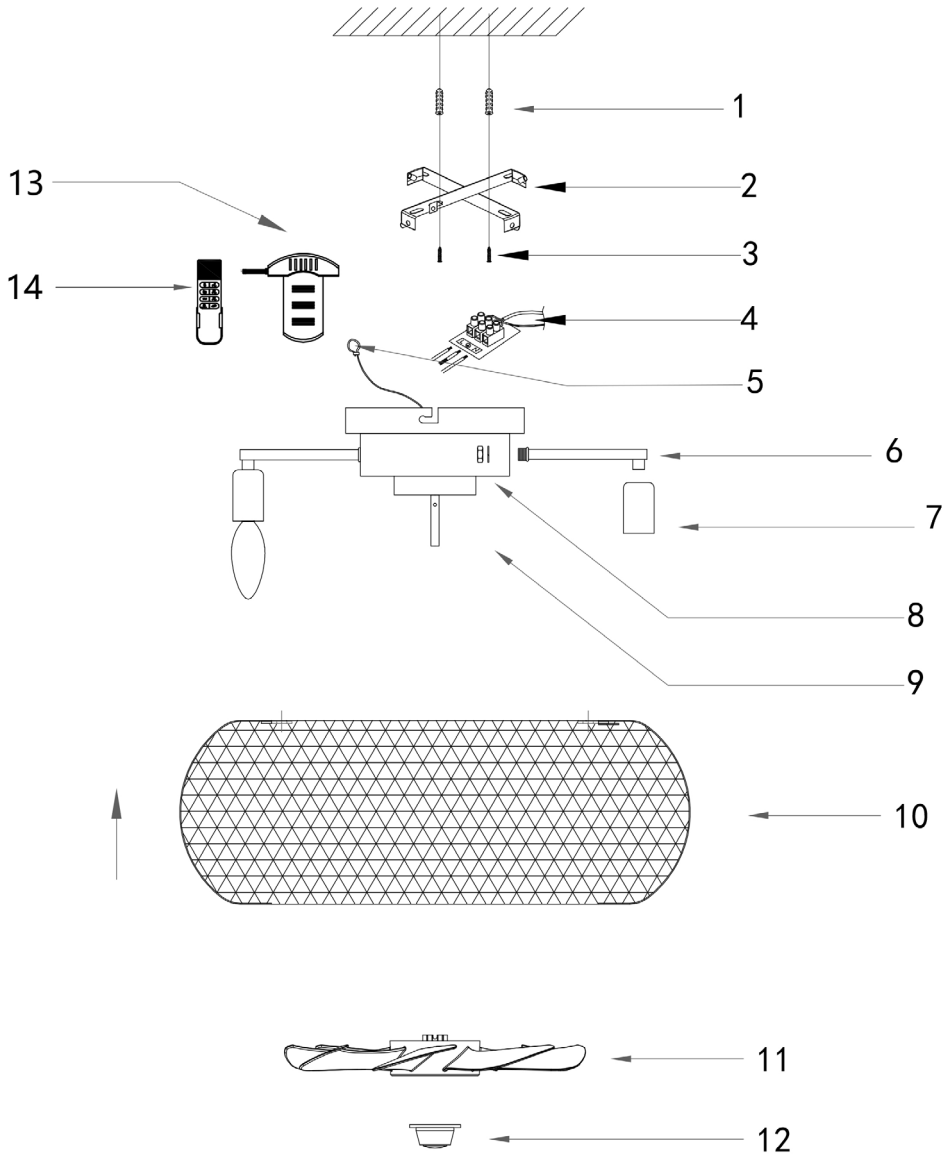

DECLARATION DE CONFORMITE
VERKLARING VAN OVEREENSTEMMING
DECLARACION DE CONFORMIDAD
DICHIARAZIONE DI CONFORMITA
KONFORMITÄSERKLÄRUNG
DECLARATION CONFORMITY
DECLARAÇÃO DE CONFORMIDADE
DEKLARACJA ZGODNOSCI Z NORMAMI
OM ÖVERENSSTÄMMELSE
VAATIMUSTENMUKAISUUSVAKUUTUS
ÖVERENSSTEMMELSESERKLÄRING
ΔΗΛΩΣΗ ΣΥΜΜΟΡΦΩΣΗΣ

DECLARAȚIE DE CONFORMITATE
VYHLÁSENIE ZHODY
Декларация соответствия
הצהרת תואמת
Uygunluk beyanı
الاصدق بالخطابفة
PROHLÁSENÍ SHODY
EGYEZŐSÉGI NYILATKOZAT
Декларация за съответствие с нормите
IZJAVA O SKLADNOSTI
DEKLARACIJA
ATITIKTIES DEKLARACIJA
KINNITUS
IZJAVA O SUKLADNOSTI

Le soussigné,
Ondergetekende,
Der Unterzeichner,
O abaixo assinado,
Undertecknad,
Долуподписаният
Undertegnede
Subseminatul,
Я, нижеподписавшийся,
Imzalayan,
Niže podepsány,
Toliau pasirašęs

Personne autorisée à constituer
le dossier technique :
Christophe HUREL



FAR GROUP EUROPE
192, Avenue Yves Farge
37700 St. Pierre-des-Corps
FRANCE

El suscrito,
Il sottoscritto,
The undersigned,
Ninej podpisyany
Allékirjoittanut,
Ο ΚΑΤΩΘΙ ΥΠΟΓΡΑΜΜΕΝΟΣ,
Nizšie podpisany
החתום מתה
الحقوق أندناه
Alulírótt,
Podpisani,
Apakš parakstijies
allakirjutanu
Dolje potpisani,

Declara por la presente, que,
Dichiara che,
Declares that,
Oświadczam niniejszym, że
Ilmoitetaan täten että,
Δια του παρόντος δηλώνει ότι,
tymto vyhlasuje, že
מגהיר בהה כי
يصرح استنادا على ذلك
kijelentem, hogy a készülék Izjavlja da,
Pareiskia, kad,
Ar šo apliecinā, ka,
Kinnitab, et
izjavljuje u ovom dokumentu da je

Declare par la présente que,
Verklaart hiermede dat,
Erklärt hiermit daß,
Declara pela presente que,
Förklarar härmed att
Заявляя с настоящаото
erklærer hermed, at
Declar prin prezenta că,
настоящим подтверждаю, что
Mevcut belgeyle beyan ediliyor ki,
tímto prohlašuje, že,
Pareiskia, kad,

Ventilateur / Fan / Ventilator / Ventilador / Ventilatore / Ventilador / Ventilator / Auemisthrax / Wentylator / Flakt /
Tuuletin / вентилятор / Ventilator / Ventilator / Потолочный вентилятор / Tavan ventilatör /
Stropní ventilátor / Stropný ventilátor / مژوحة تهوية سقفية / مازر תקרה / Plafonventilátor /
Stropni ventilator / Laeventilator / Švytuojantis ventiliatorius / Svarstigais ventilators

code

FARELEK / 112449 / CANISSEA / BL-24454

Est conforme et satisfait aux directives et normes CE,
In overeenstemming is met en Voldoet aan EG richtlijnen,
Den folgenden EU-Bestimmungen entspricht,
Respeita e está em conformidade com as normas CE,
Överensstämmer med och uppfyller EG-standarder,
Съответства и отговаря европейските норми
Er i overensstemmelse med og overholder EU standarderne
Este conform și satisface normele CE
полностью соответствует и удовлетворяет
требованиям стандартов ЕС
CE şartlara uygundur,
odpovídá normám ES.
Atitinka ir atitinka EB direktyvas ir standartus,

Cumple con la directivas de la CE,
E conforme alle direttive CEE,
Complies with the EEC directives and standards,
Odpowiada normom UE,
Täyttää EU-vaatimukset,
ΣΥΜΜΟΡΦΩΝΕΤΑΙ ΚΑΙ ΙΚΑΝΟΠΟΙΕΙ ΤΙΣ ΟΔΗΓΙΕΣ ΚΑΙ ΤΑ ΠΡΟΤΥΠΑ CE,
zodpovedá normám ES.
מתאים ועונה לתקני CE
بان الازداز يطابق و يلبى معايير مجموعة الدول الأوروبية
kielegiti a CE szabványok előírásait.
Je v skladu z in izpolnjuje norme Evropske skupnosti.
Atbilst un atbilst EK direktivas un standartus.
Vastab ja vastab EU direktiividele ja standarditele,
Sukladan i ispunjava direktive i standarde CE,

2014/30/EU 2014/35/EU
2011/65/EU 2015/863/EU 2009/125/EC

EN 60335-1:2012+A11+A13+A14+A15+A16
EN IEC 60335-2-80:2024+A11
EN 62233:2008
EN 61000-3-3:2013+A1+A2
EN IEC 55014-1:2021
EN IEC 55014-2:2021
EN IEC 61000-3-2:2019+A1+A2

EN 50564:2011
EN IEC 60879:2019
EN IEC 60704-1:2021
EN IEC 60704-2-7:2020
EN IEC 60598-2-1:2021
EN IEC 60598-1:2021+A11:2022
EN IEC 62368-1:2020+A11:2020
EN 62479:2010, EN 50663:2017
ETSI EN 301 489-1 V2.2.3(2019-11)
ETSI EN 301 489-3 V2.1.1(2019-03)
ETSI EN 300 220-1 V3.1.1(2017-02)
ETSI EN 300 220-2 V3.2.1(2018-06)

Christophe HUREL,
Président Directeur Général
07/12/2025
Fait à St. Pierre-des-Corps

3 ANS

GARANTIE

FR. GARANTIE

Cet outil est garanti contractuellement contre tout vice de construction et de matière, à compter de la date de vente à l'utilisateur et sur simple présentation du ticket de caisse. La garantie consiste à remplacer les parties défectueuses. Cette garantie n'est pas applicable en cas d'exploitation non conforme aux normes de l'appareil, ni en cas de dommages causés par des interventions non autorisées ou par négligence de la part de l'acheteur. La garantie ne s'applique pas sur les dommages causés par une défaillance de l'outil.

DE. GARANTIE

Die Garantiezeit für dieses Gerät in Bezug auf Konstruktions- und Materialfehler beträgt lt. Vertrag bei Vorlage des Kassensbons. Die Garantieleistung besteht im Ersatz schadhafter Teile. Die Garantie erlischt bei einem Einsatz des Geräts, der nicht normentsprechend ist, bei Schäden, die auf unsachgemäße Eingriffe zurückzuführen sind bzw. bei Nachlässigkeit seitens des Käufers. Die Garantie erstreckt sich nicht auf Schäden, die auf Fehlfunktionen des Geräts zurückzuführen sind.

IT. GARANTIA

Quest' attrezzo è garantito per contratto contro qualsiasi difetto di costruzione e di materia, a partire dalla data di vendita all' utente e su semplice presentazione dello scontrino. La garanzia consiste nel sostituire le parti difettose. Questa garanzia non è applicabile in caso di sfruttamento non conforme alle norme dell' apparecchio, né in caso di danni causati da interventi non autorizzati o da negligenza da parte dell' acquirente. La garanzia non si applica ai danni causati da un' avaria dell' attrezzo.

EN. GARANTIE

This tool is guaranteed, in writing, against any defect in manufacture of parts from the date of sale, upon simple presentation of the sales slip. The guarantee is limited to the replacement of faulty parts. This guarantee is not applicable in the event of usage which is not conform with the intended usage of the apparatus, nor in the event of damage caused by unauthorised servicing or negligence on behalf of the purchaser. This guarantee does not apply to any damage caused by the failure of this tool.

FS. GARANTIA

Esta herramienta se garantiza contractualmente contra todo defecto de construcción y materia, a partir de la fecha de venta a l' usuario y sobre simple presentación del recibo de caja. La garantía consiste en sustituir a las partes defectuosas. Esta garantía no es aplicable en caso de explotación no conforme a las normas del aparato, ni en caso de daños causados por intervenciones no autorizadas o por negligencia por parte del comprador. La garantía no se aplica sobre los daños causados por un fallo del herramienta.

NL. GARANTIE

Dit gereedschap heeft een garantie tegen constructiefouten en materiaaldefecten, die geldig is vanaf de aankoopdatum door de gebruiker, op vertoning van de kassabon. De garantie betreft de vervanging van de defecte onderdelen. Deze garantie is niet van toepassing indien het apparaat niet volgens de normen gebruikt is, noch in geval van schade veroorzaakt door oneigenlijk gebruik of nalatigheid van de koper. De garantie is niet van toepassing op schade voortvloeiend uit een defect van het gereedschap.

PT. GARANTIA

Esta ferramenta tem uma garantia contratual contra qualquer defeito de construção e de material, a partir da data de venda ao utilizador e sobre simples apresentação do talão da caixa. A garantia consiste em substituir as partes defeituosas. Esta garantia não é aplicável no caso de exploração não conforme as normas do aparelho, nem em caso de danos causados pelas intervenções não autorizadas ou por negligência da parte do comprador. A garantia não se aplica para os danos causados por uma falha da ferramenta.

EL. ΕΓΓΥΗΧΗ

Αυτό το εργαλείο είναι συμβατικά εγγυημένο για οποιοδήποτε ελαττωμα ή κατασκευή και υλικού, από την ημερομηνία πώλησης στον χρήστη και με την απλή επίδειξη της απόδειξης. Η εγγύηση συνίσταται στην αντικατάσταση των ελαττωματικών εξαρτημάτων. Αυτή η εγγύηση δεν ισχύει σε περίπτωση λειτουργίας που δεν συμμορφώνεται με τα πρότυπα της συσκευής, ούτε σε περίπτωση ζημίας που προκαλείται από μη εξουσιοδοτημένες επεμβάσεις ή αμελεία εκ μέρους του αγοραστή. Η εγγύηση δεν ισχύει για ζημίες που προκαλούνται από ατύχια εργαλείου.

PL. GWARANCJA

Narzędzie jest objęte gwarancją na wszelkie wady konstrukcyjne i materiałowe, licząc od daty sprzedaży u użytkownika i po okazaniu paragonu kasowego. Gwarancja obejmuje

je wymianę części wybrakowanych. Gwarancja nie znajduje zastosowania w przypadku użytkowania niezgodnego z normami urzędzenia, ani w przypadku szkód spowodowanych działaniami, niedozwolonymi lub zaniedbaniami ze strony nabywcy. Gwarancja nie obejmuje szkód powstałych z powodu upadku urządzenia.

SV. GARANTI

Detta verktyg har en avtalsenlig garanti mot konstruktions och materialfel, från och med tidpunkten för användarens inköp och genom uppvisning av kassakvittot. Garantin består i att ersätta de bristfälliga delarna. Denna garanti gäller inte om användningen inte motsvarar apparatens standarder, inte heller vid skador som orsakas av ej tillåtna ingrepp eller på grund av koparens vårdslöshet. Garantin gäller inte förskador som orsakats av att verktyget fungerat bristfälligt.

FI. TAKUJ

Tämän laitteen takuu on voimassa sopimukseenmukaisesti kattava kaikki rakenne- ja materiaali- tai lukien ostopaivasta kassakuittia vastaan. Takuu sisältää viallisten osien korvaamisen. Takuu ei korvaa onneiden vastaista käyttöä eikä vaiuuttamatomien henkilöiden kasitelystä tai ostajan huolimattomuudesta aiheutuneita vahinkoja. Takuu ei vastaa myöskään toimintahäiriöistä aiheutuneita vahinkoja.

BU. Гаранция

Този инструмент е под договорна гаранция срещу всякакъв дефект в изработката и използваните материали, считано от датата на продажба на потребителя и само срещу представяне на касовата бележка. Гаранционното обслужване се състои в замяна на дефектните части. Настоящата гаранция не е валидна когато апаратът се използва по начин, несъответстващ на стандарта за работа с него, както и в случай на щети, нанесени от неоторизирани лица, или вследствие на проявена небрежност от страна на потребителя.

Гаранцията не покрива щети, произтекли вследствие на техническа неизправност на апарата.

DA. GARANTI

Dette værktøj er dækket af en garantikontrakt for konstruktions- og materialefejl, som gælder fra købsdatoen ved visning af kassabonen. Garantien består i at udskifte de defekte dele. Garantien dækker ikke fejl opstået som følge af anvendelse, som ikke overholder standarderne for apparatet, eller skader opstået ved ikke autoriserede indgreb eller sløsethed fra brugerens side. Garantien dækker ikke skader opstået, fordi værktøjet har svigtet.

SERVICE APRÈS VENTE - AFTER SALE SERVICE

FARGROUP EUROPE - 192, Avenue Yves Farge - 37700 St. Pierre-des-Corps - FRANCE

fargroup@fargroup.net

3 ANS GARANTIE

RO. GARANTIE

Acest aparat este garantat din punct de vedere contractual impotriva tuturor viciilor de constructie si de material, incepand de la data vanzarii lui catre utilizator si la simpla prezentare a bonului de casa. Garantia consta in inlocuirea componentelor defecte. Aceasta garantie nu se aplica in cazul exploatarii in alt mod decat cel recomandat de normele aparatului si nici in caz de stricaciuni provocate de interventii neautorizate sau prin neglijenta, cumparatorului. Garantia nu se aplica asupra pagbelor cauzate de o defectare a aparatului.

RU. ГАРАНТИЯ

Данное изделие обладает имеющей силу контракта гарантией, покрывающей все возможные дефекты изготовления и материала. Гарантия вступает в силу с даты продажи изделия пользователю, для этого достаточно сохранить и предъявить полученный в кассе чек. Гарантия обязывает изготовителя заменить дефектные части изделия. В случае не соответствующего нормам использования изделия, несанкционированного демонтажа или ремонта или небрежного обращения действие гарантии прекращается. Гарантия не покрывает ущерба, возникшего в результате سوء в работе изделия.

TU. GARANTIA

Bu arac, satis tarihinden itibaren, kullanicinin sadesce vezne alindisini sunmasiyi tum uretim ve malzeme hatasina karshi garantilidir. Garanti eksik olan kisimlari degistirmek icindir. Bu garanti aracin sartlarina uygun olmayan isleme durumunda, izini verilmeyen kullanimlardan kaynaklanan hasarlarda veya alicinin istegi durumunda uygulanmaz. Garanti malzemenin bir eksikliginden meydana gelen bir zararda uygulanmaz.

CZ. ZÁRUKA

Pro tento nástroj platí smluvní záruka na všechny výrobní a materiálové vady od data prodeje uživateli a na základě předložení pokladničního bloku. Záruka spočívá ve výměně vadných částí. Tato záruka neplatí v případě použití přístroje, které neodpovídá normám, ani v případě škod způsobených nepovolenými zásahy nebo nedbalostí ze strany kupujícího. Záruka se nevztahuje na škody způsobené zavadou nástroje.

SK. ZÁRUKA

Pre tento nástroj platí zmlu-

vná záruka na všetky výrobné a materiálové chyby od dátumu predaja užívateľovi a na základe predloženia pokladničného bloku. Záruka spočíva vo výmene chybných častí. Táto záruka neplatí v prípade použitia prístroja, ktoré nezodpovedá normám, ani v prípade škod spôsobených nepovolenými zásahmi alebo nedbalosťou zo strany kupujúceho. Záruka sa nevzťahuje na škody spôsobené poruchou nástroja.

HE. תנאי

העמשה-תוירחא. הפוק תינובשה תנבה עם שמתשמל היכיכה סימי לה,רמוחב וא רוצייב יקיל לכ ניכמ הוזה יפל תוירחא הלח הו יכלעו יא אלקת ויברעתה ידי לע סרגש קזנלש הרקמבו סייקתל מייאתמ וניאש ירשכמ שומיש לש הרקמב הלח הניח ו תוירחא מייקלה סקלחת פלחה. ילכב הלכת ידי לע סרגש קזנל לש הלח הניח תוירחא הנוקה תאמ תונלש ידי לע וא תובכמ.

AR. الضمان

ق لعتي ءارشلاقاطب ميديقت درجم بلع ءاانبو لعسملا بلا عيبلا خيرات نم ارايتعا ،داوملافوع بنصتلا يف بيع يا نم ايقتات قنومضم قد علا هذه تا تاغاللتال فصرعت ءلاحف الو ،زاهجلا ريباعمل قباطملا ريغ مادختسالا ءلاح يف قينظتل الباق نامضلا اذه نوكي ال قبطاعلا ءاجالا لاديتسي ياف نامضلا للتع ءتجانلا رضلا بلع نامضلا قينظتي ال يرتشملا بق نم لامهالا ءلاح يف وا قصخرم ريغ لحتت تايلمع نم فحجان

HU. GARANCIA

Erre a szerszámra szerződéses garanciát vállalunk bármilyen gyártási és anyaghibá felmerülése esetére, a fogyasztó részére történt eladás napjától számítva, a penztári blokk egyszerű felmutatása elleneben. A garancia a hibás alkatrészek cserejére terjed ki. Ez a garancia nem érvényes, ha a készüléket nem rendeltetésszerűen használták, sem illetéktelen beavatkozások, vagy a vásárló hanyagsága okozta károk esetén. A garancia nem fedezi azokat a károkat, melyeket a szerszám hibás működése okozott.

SI. GARANCIJA

To, prodaj je z garancijsko pogodbo zascitero proti vsem napakam v izdelavi in v sestavnem materialu od datuma prodaje naprej in ta velja ob predložitvi blagajniškega racuna . Garancija velja za zamenjavo delov z napako. Ta garancija ne velja za uporabo orodja, ki ni v skladu z normami, predpisanimi za omenjeno orodje in za primere okvar, ki nastanejo zaradi nedovoljenih posegov na orodju ali zaradi malomarnega rokovanja kupca. Garancija ne velja za škodo, ki jo lahko povzroci okvara orodja.

EE. GARANTII

See tööriist kuulub lepingu järgi garantiiremonti arvestades alates müümise päevast ja kasutajale alusel kasutatavale koigi konstruktsiooni- ja materjalivigade puhul. Garantii seisneb defektsete osade vahetamises. See garantii ei kehti

aparaadi normide ebatavalise eiramise puhul ega ostja poolt keelatud viisil, kasutamistest või hooletusetaimistest tulenevate kahjude korral. Garantii ei kehti seadme defektidest põhjustatud kahjude puhul.

LV. GARANTĪJA

Šis prietaiss yra uztikrinamas kaip itin geros kokybes, nuo jo pardavimo datos iki jo panaudojimo, ir jam yra suteikiamas garantinis talonas. Garantijos metu galima pakeisti atsiradusius trumplataikius gedimus. Ši garantija netaikoma esant netinkamam naudojimui ar nesilaikant reikiam šio aparato vartojimo instrukcijai, tai pat pačiam pirkėjui jį sugadinus. Garantija taip pat netaikoma, prietaisa naudojant ne pagal paskirtį ir jį apgadinus.

LT. GARANTĪJA

Šim darbarikam ir liguma netekta garantija visiem defektium, kas saistas ar konstrukciju un materiālu, sakot ar pardosanas datumu, kad masinru pardod lietotajam un vienkarši uzradot kases ceku. Garantia iekļauj bojāto dalu nomainu. Ši garantija nav derīga, ja aparāts nav lietots saskaņā ar drošības noteikumiem, ne gadijumu, ja bojājumi radusies nesankcionētas ierāukšanas gadījumā vai arī pierceja holiadības del. Garantia nav derīga, ja bojājumi radusies darbarika defekta del.

HR. JAMSTVO

Ovaj alat ima ugovorno jamstvo u slučaju bilo kakvih nedostataka u konstrukciji i materijalu, od datuma prodaje korisniku uz jednostavno predocenje racuna. Jamstvo se sastoji u zamjeni neispravnih dijelova. Ovq se jamstvo, ne primjenjuje u slučaju uporabe i eksploatacije koja nije sukladna standardima uređaja, niti u slučaju štete uzrokovane neovlastenim intervencijama ili nemarkom kupca. Jamstvo se ne primjenjuje na štetu uzrokovanu nekim nedostatkom alata.

SERVICE APRÈS VENTE - AFTER SALE SERVICE

FARGROUP EUROPE - 192, Avenue Yves Farge - 37700 St. Pierre-des-Corps - FRANCE

fargroup@fargroup.net



FAR GROUP EUROPE

Une société du groupe **SIGMA**

192, Avenue Yves Farge
37700 St. Pierre-des-Corps
FRANCE

farelek.fr

