Vous venez d'acquérir un produit de la marque Essentiel b et nous vous en remercions. Nous apportons un soin tout particulier à la **FIABILITÉ**, à la **FACILITÉ D'USAGE** et au **DESIGN** de nos produits.

Nous espérons que cette enceinte Bluetooth* vous donnera entière satisfaction.

vosre produit

Contenu de la boîte

- 1 enceinte Too Urban
- 1 bloc d'alimentation secteur
- 1 notice d'utilisation

Description de votre produit

DÉTAIL DES CONNECTIQUES

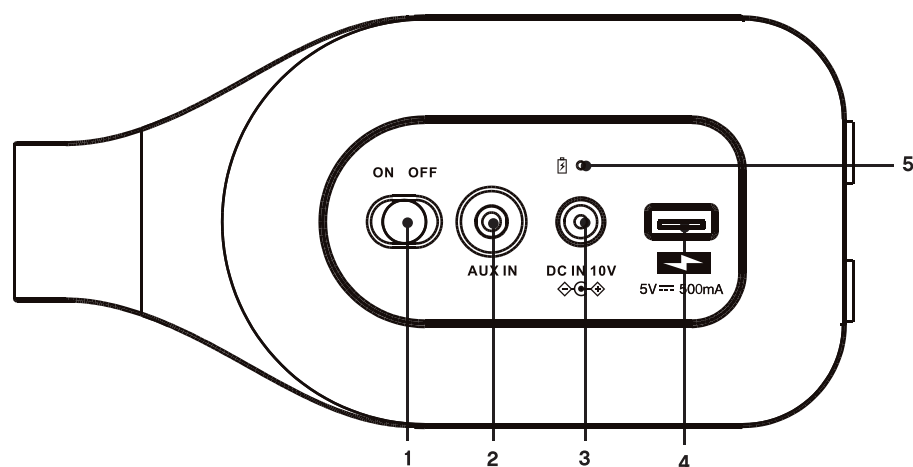

1	Interrupteur ON (marche) / OFF (arrêt)
2	Entrée audio auxiliaire 3,5mm (AUX IN)
3	Connecteur d'alimentation 10V
4	Port USB (destiné uniquement à la charge, tension de sortie : 5V 500mA)
5	Témoin de charge de la batterie : allumé en rouge lorsque la batterie est en charge, en vert lorsque la batterie est chargée

DÉTAIL DES TOUCHES DE NAVIGATION

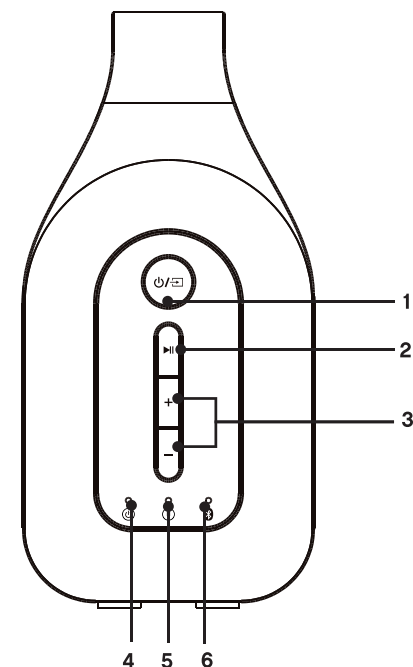

1	Mettre l'enceinte en fonction (appui court) / Sélectionner une source de lecture (appui court) / Mettre l'enceinte en veille (appui long)
2	Débuter ou mettre en pause la lecture
3	Augmenter ou diminuer le volume
4	Témoin d'alimentation : rouge lorsque l'enceinte est en veille, éteint lorsque l'enceinte est en fonction
5	Témoin de connexion auxiliaire : allumé en vert lorsque la source auxiliaire est sélectionnée
6	Témoin de connexion Bluetooth* : clignotements rapides lorsque l'enceinte cherche une source audio Bluetooth*, allumé en bleu lorsque la connexion Bluetooth* est établie

Caractéristiques techniques

- Bluetooth* 2.1
- Puissance sonore : 2 x 5 W
- Contrôle du volume, de la lecture, des sources et de la veille sur l'enceinte.
- Batterie lithium rechargeable intégrée : jusqu'à 3 heures d'autonomie à 70% du volume maximum.
- Voyant de charge, de mise en veille et de sélection des sources.

consignes d'usage

LISEZ ATTENTIVEMENT CES INSTRUCTIONS AVANT D'UTILISER L'APPAREIL ET CONSERVEZ LES POUR POUVOIR VOUS Y REPORTER ULTÉRIEUREMENT.

Consignes de sécurité

Aucune pièce de cet appareil ne peut être réparée ou remplacée par l'utilisateur. Confiez les réparations exclusivement à un personnel qualifié. Tout démontage de l'appareil entraînera l'annulation de la garantie.

- Cet appareil est destiné à un usage domestique uniquement. Tout autre usage est exclu. N'utilisez pas cet appareil à l'extérieur. N'utilisez l'appareil que comme indiqué dans ce mode d'emploi.
- Gardez l'appareil et ses accessoires hors de la portée des enfants.
- Maintenez toujours votre appareil au sec.
- Installez l'appareil sur une surface sèche, plane et stable.
- Ne placez pas l'appareil dans un lieu sujet à des vibrations.
- N'utilisez pas ou ne stockez pas votre appareil dans un endroit poussiéreux ou sale. La poussière peut altérer le bon fonctionnement de l'enceinte.
- Utilisez cet appareil dans un endroit tempéré. Cet appareil ne doit pas être utilisé sous un climat tropical.
- Pour assurer une capacité optimale de la batterie, utilisez-la à température ambiante.
- N'exposez pas votre appareil à des températures extrêmes (au-delà de 50°C) (par exemple, lumière directe du soleil dans un véhicule clos, proximité d'une source de chaleur ou d'un radiateur, etc.). Des températures élevées peuvent endommager les performances de l'enceinte et réduire la durée de vie de sa batterie.
- Ne stockez pas l'appareil dans des zones de basse température. Lorsqu'il reprend sa température normale, de l'humidité peut se former à l'intérieur de l'appareil et endommager les circuits électroniques.
- Ne placez pas de sources de flammes nues (une bougie allumée par exemple) sur l'appareil ou à proximité de celui-ci.
- N'utilisez pas l'appareil :
 - si le câble d'alimentation est endommagé,
 - en cas de mauvais fonctionnement,
 - si l'appareil a été endommagé de quelque façon que ce soit.
- Ne pas recharger la batterie plus longtemps que spécifié. Trop recharger la batterie réduira sa durée de vie et d'utilisation.
- Ne faites pas tomber l'appareil, ne le heurtez pas ou ne le secouez pas.

Tenez cet appareil éloigné de l'eau

- Ne laissez pénétrer aucun liquide dans l'appareil et ne placez pas d'objet contenant un liquide (un vase par exemple) sur l'appareil.
- Évitez d'exposer cet appareil à la pluie, à l'humidité et à des éclaboussures d'eau.
- Ne plongez jamais le câble, l'adaptateur secteur ou l'appareil dans l'eau ou tout autre liquide.

Avertissement concernant la ventilation

- Cet appareil doit être situé dans un endroit ou dans une position qui ne nuit pas à sa bonne ventilation.
- Assurez-vous que les ouvertures de ventilation ne soient pas obstruées par des objets comme des journaux, nappes, rideaux, draps, etc. Cet appareil ne doit jamais être encastré dans un meuble sans aération suffisante.
- Ne pas introduire d'objet ni de pointe dans les ouvertures de ventilation.

Recyclage de la batterie



Cet appareil contient une batterie lithium interne susceptible d'exploser ou de libérer des produits chimiques dangereux. Pour réduire le risque d'incendie ou de brûlure, ne jamais démonter, écraser, percer la batterie.

Ne jetez pas les piles et batteries avec les ordures ménagères.

Afin de préserver l'environnement, débarrassez-vous des piles et batteries conformément aux réglementations en vigueur.

Équipements électroniques

Votre enceinte Bluetooth* utilise la technologie Bluetooth*. Elle transmet et reçoit des fréquences radioélectriques (HF) autour de 2,4 GHz.

Ces émissions d'hyperfréquences peuvent perturber le fonctionnement de nombreux appareils électroniques. Afin d'éviter tout accident, arrêtez votre enceinte Bluetooth* lorsque vous vous situez dans les endroits suivants :

- endroits où du gaz inflammable est présent, dans un hôpital, un train, un avion ou une station essence, à proximité de portes automatiques ou d'alarmes incendie,
- zones de dynamitage.

Si vous possédez un stimulateur cardiaque ou autre prothèse, demandez conseil à votre médecin.

*Ce produit Essentiel b est compatible avec les marques citées (marques appartenant à des tiers et n'ayant aucun lien avec Sourcing & Creation).

alimentation de l'enceinte

Alimentation secteur

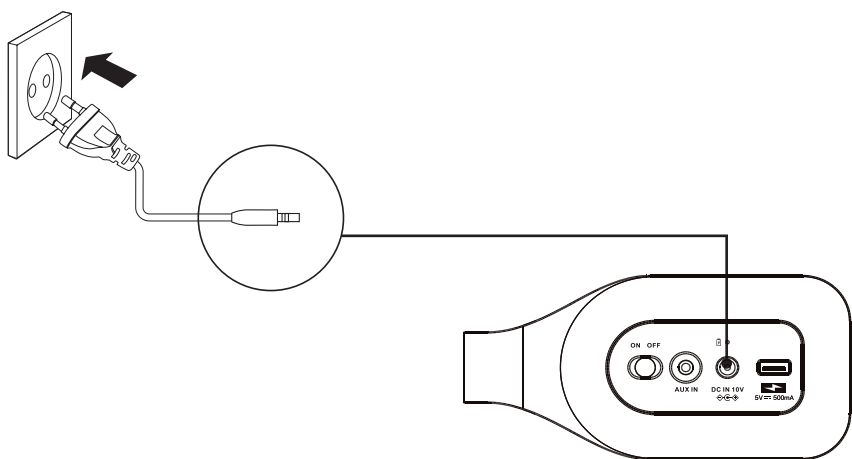

L'enceinte peut être alimentée par secteur, grâce à l'adaptateur secteur fourni.

Avant de brancher votre enceinte, assurez-vous que la tension électrique de votre domicile correspond à celle indiquée sur la plaque signalétique de l'appareil et que la fiche du câble est adaptée à la prise de courant.

- Branchez une extrémité du câble d'alimentation sur le connecteur d'alimentation situé sur l'enceinte. Puis branchez l'autre extrémité sur une prise murale.
- Réglez l'interrupteur ON / OFF de l'enceinte en position ON (marche).

Autonomie et temps de recharge

CHARGE

Votre appareil est équipé d'une batterie rechargeable Lithium intégrée.

Veillez à charger la batterie intégrée pendant deux à trois heures minimum avant la première utilisation.





- Connectez l'enceinte à une prise d'alimentation secteur.
- L'indicateur de charge s'allume en rouge fixe, et devient vert lorsque la charge est complète.

AUTONOMIE

- Cinq heures environ sont nécessaires pour charger la batterie complètement.
- La batterie entièrement chargée peut fonctionner jusqu'à 3 heures à 70% du volume maximum.
- Vérifiez que la batterie est entièrement chargée et déchargée pendant les trois premières utilisations afin de garantir une meilleure longévité.

utilisation de base



Allumer ou éteindre l'appareil

- Pour mettre l'appareil en fonction, placez l'interrupteur ON/OFF en position ON (marche). Le témoin d'alimentation  s'allume en rouge. L'appareil est en veille.
- Appuyez sur la touche  pour allumer l'appareil. Le témoin lumineux  s'éteint.
- Pour mettre l'appareil en veille, maintenez appuyée pendant deux secondes la touche . Le témoin lumineux  devient rouge.
- Pour éteindre l'appareil, placez l'interrupteur ON/OFF sur la position OFF (arrêt).



- Pour mettre l'appareil totalement hors tension, mettez l'interrupteur en position OFF (arrêt).
- Votre enceinte est équipée d'une fonction de mise en veille automatique. Si, dans un délai de 10 minutes, aucune musique n'est diffusée ou aucune action effectuée, l'appareil se met en veille.

Sélectionner une source audio

Lorsque l'appareil est en fonction, appuyez brièvement sur la touche  pour sélectionner la source de votre choix : auxiliaire  ou Bluetooth* .

Régler le volume

Appuyez sur la touche + pour augmenter le volume, ou sur la touche - pour diminuer le volume.

connexion directe à un lecteur audio

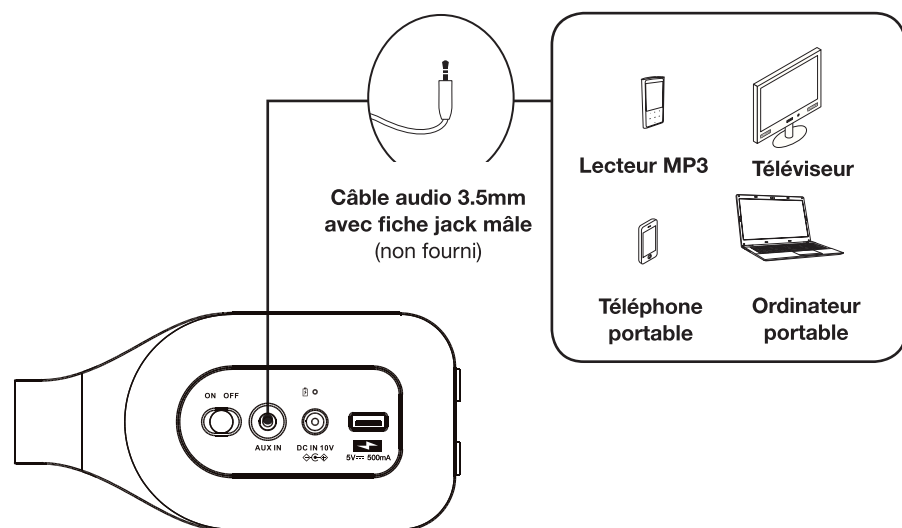

Vous pouvez connecter un appareil audio externe (lecteur CD ou lecteur MP3 par exemple) à votre enceinte. Le son provenant de la source auxiliaire passe alors par les hauts-parleurs de l'enceinte.

1. Branchez la fiche audio 3,5mm sur votre source audio, comme par exemple un lecteur MP3/MP4, un ordinateur portable...
2. Branchez l'autre extrémité du câble dans la prise d'entrée auxiliaire AUX IN de l'enceinte.
3. Sélectionnez la source auxiliaire, en appuyant sur la touche . Le témoin lumineux devient vert.
4. Débutez la lecture, et ajustez le volume sur votre source audio.

connexion à un périphérique Bluetooth*

Si vous possédez un appareil audio Bluetooth*, vous pouvez appairer celui-ci à votre enceinte. La connexion Bluetooth* permet d'écouter la musique enregistrée sur votre appareil audio sans utiliser de câble.

Si vous utilisez votre appareil (téléphone portable, lecteur MP3, etc.) pour la première fois en mode Bluetooth* avec l'enceinte, vous devez l'appairer. Ignorez cette étape si l'appareil a déjà été mémorisé.

1. Sélectionnez la source Bluetooth*, en appuyant sur la touche de la télécommande. Un bip sonore retentit, et le témoin lumineux clignote rapidement. L'enceinte est prête à être appairée.
2. Allumez à présent l'appareil à appairer à l'enceinte.

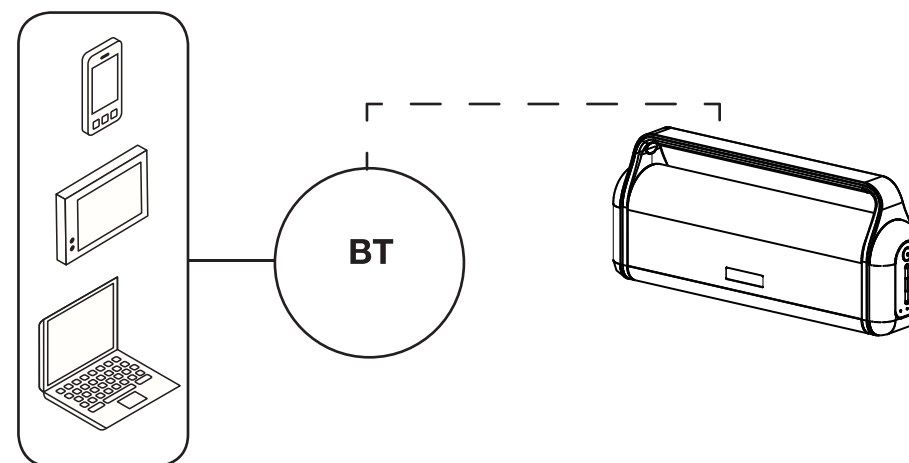

3. Allez dans le menu «Paramètres» de votre appareil, et activez le mode Bluetooth® :

- Configuration Bluetooth* pour iPhone, iPad et iPod :
REGLAGES > GENERAL > BLUETOOTH* > « EssB_ Too Urban »
 - Configuration Bluetooth* pour Android :
REGLAGES > SANS FIL & RESEAUX > BLUETOOTH* > « EssB_ Too Urban »
 - Autres configurations :
Veuillez vous référer à la notice d'utilisation de votre appareil. Si votre appareil vous demande un code d'identification, tapez « 0000 » puis validez.
4. Démarrez la recherche de périphériques Bluetooth* dans votre appareil.
Après quelques secondes, votre appareil affiche la liste des périphériques Bluetooth* détectés.
 5. Sélectionnez « Essb_ Too Urban » dans la liste des périphériques Bluetooth* détectés pour connecter votre appareil à l'enceinte.
 6. Le témoin lumineux devient fixe. Votre appareil est désormais appairé à l'enceinte.

- Une fois l'appairage effectué, le dernier appareil audio Bluetooth* mémorisé se reconnecte automatiquement dès que la source Bluetooth® est sélectionnée.
- Pour interrompre la connexion Bluetooth*, arrêtez la lecture sur votre appareil audio, ou sélectionnez la source auxiliaire sur votre enceinte.
- Pour annuler l'appairage, référez-vous au mode d'emploi de votre appareil audio Bluetooth*.
- Pour une qualité de transmission optimale, assurez-vous que l'enceinte et votre appareil Bluetooth* se trouvent à une distance inférieure à 8 mètres l'un de l'autre et qu'aucun mur ou appareils électroniques ne gênent la transmission.
- Cette enceinte peut être appairée à l'ensemble des appareils équipés de la technologie sans fil Bluetooth*.

En cours de lecture, utilisez les touches suivantes pour piloter votre périphérique Bluetooth* directement à partir de votre enceinte :

▶	<ul style="list-style-type: none"> • Appuyez sur cette touche pour mettre en pause la lecture. • Appuyez à nouveau pour reprendre la lecture.
+	<ul style="list-style-type: none"> • Appuyez sur cette touche pour augmenter le volume.
-	<ul style="list-style-type: none"> • Appuyez sur cette touche pour diminuer le volume.

Détection des appels entrants

- La micro-chaîne, utilisée en Bluetooth* avec un téléphone portable, détecte les appels entrants et sortants. Lorsqu'un appel est reçu ou composé, l'enceinte met en pause la lecture de la musique.
- Lorsque l'appel prend fin, l'enceinte reprend la lecture de la musique à l'endroit où celle-ci a été interrompue.

utilisation du port USB

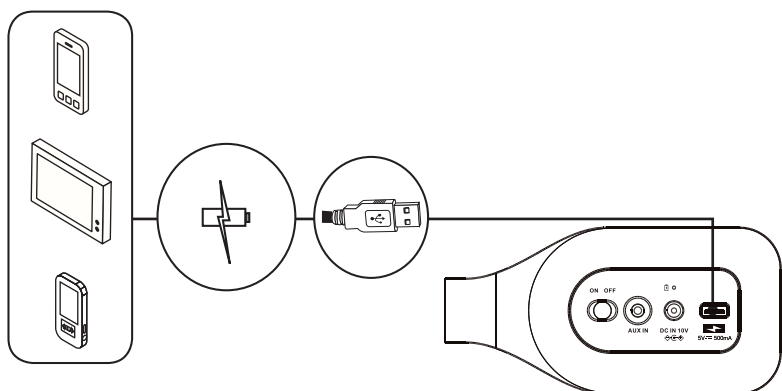

Le port d'alimentation USB vous permet uniquement de recharger votre appareil via une interface USB de type A lorsque l'appareil est en fonctionnement ou en mode veille (câble USB non fourni). Il n'est pas possible de lire des fichiers audio via le port USB.

guide de dépannage

Avant de contacter votre service après-vente, effectuez les vérifications élémentaires suivantes.

SYMPTÔMES	CAUSES POSSIBLES	SOLUTIONS
La batterie intégrée ne se recharge pas.	La prise de l'appareil n'est pas branchée.	Branchez la fiche de l'appareil sur une prise secteur.
	La prise secteur n'est pas alimentée en électricité.	Branchez un autre appareil sur la même prise secteur pour effectuer un test croisé.
L'enceinte ne s'allume pas, des bips sonores interviennent pendant la lecture, ou la lecture de la musique est saccadée.	La batterie est déchargée ou faible.	Rechargez la batterie.
Aucun son.	Le volume est réglé au minimum.	Ajustez le volume, en appuyant sur les touches + ou -.
	La source sélectionnée n'est pas correcte.	Sélectionnez la source Bluetooth* ou auxiliaire en appuyant brièvement sur la touche  .
Dysfonctionnement.	L'enceinte fonctionne de manière anormale, ou émet un son inhabituel.	Débranchez l'enceinte pendant 30 minutes. Après 30 minutes, mettez à nouveau l'appareil en fonction.
La connexion Bluetooth* ne peut être établie.	Votre source audio n'est pas en mode appairage.	Consultez le manuel d'utilisation de votre source audio pour plus de détails.
		Assurez-vous que l'enceinte et votre appareil Bluetooth* se trouvent à une distance inférieure à 8 mètres l'un de l'autre et qu'aucun mur ou appareils électroniques ne gênent la transmission.

Si vous ne pouvez pas résoudre le problème en suivant les instructions ci-dessus, contactez le service après-vente de votre magasin.

déclaration de conformité

Sourcing & Creation déclare que ce produit est conforme aux exigences des directives européennes.
Vous trouverez une copie de la déclaration de conformité à l'adresse suivante : <http://www.essentielb.fr/content/bfr/essentielb/assistance.htm>

Toutes les informations, dessins, croquis et images dans ce document relèvent de la propriété exclusive de SOURCING & CREATION. SOURCING & CREATION se réserve tous les droits relatifs à ses marques, créations et informations. Toute copie ou reproduction, par quelque moyen que ce soit, sera jugée et considérée comme une contrefaçon.

All information, designs, drawings and pictures in this document are the property of SOURCING & CREATION. SOURCING & CREATION reserves all rights to its brands, designs and information. Any copy and reproduction through any means shall be deemed and considered as counterfeiting.