

---

Vous venez d'acquérir un produit de la marque Essentiel b et nous vous en remercions. Nous apportons un soin tout particulier à la **FIABILITÉ**, à la **FACILITÉ D'USAGE** et au **DESIGN** de nos produits.

Nous espérons que ce système d'enceintes home cinéma vous donnera entière satisfaction.

---

<b>sommaire</b>	
<b>votre produit</b>	<b>4</b>
<b>Contenu de la boîte</b>	<b>4</b>
<b>Description de votre produit</b>	<b>4</b>
DÉTAILS DES COMMANDES	4
DÉTAILS DES CONNECTIQUES	5
<b>La télécommande</b>	<b>6</b>
FONCTION DE LA TÉLÉCOMMANDE	6
REMPACEMENT DE LA PILE	7
<b>Caractéristiques techniques</b>	<b>7</b>
CARACTÉRISTIQUES DU CAISSON DE GRAVES	7
CARACTÉRISTIQUES DES 2 ENCEINTES SATELLITES	8
<b>consignes d'usage</b>	<b>9</b>
<b>Consignes de sécurité</b>	<b>9</b>
<b>Installation</b>	<b>10</b>
<b>Espace de ventilation</b>	<b>10</b>
<b>Condensation</b>	<b>11</b>
<b>Fréquences radioélectriques</b>	<b>11</b>
<b>Recyclage de la pile</b>	<b>11</b>
<b>Équipements électroniques</b>	<b>11</b>
<b>conseils d'utilisation</b>	<b>12</b>
<b>Positionnement</b>	<b>12</b>
<b>branchements</b>	<b>13</b>
<b>Connexion des enceintes</b>	<b>13</b>
BRANCHEMENT DES CÂBLES SUR LE CAISSON DE GRAVES	13
<b>Branchement au secteur</b>	<b>14</b>
<b>Branchement d'une source audio externe</b>	<b>14</b>
CONNEXIONS ANALOGIQUES	15
CONNEXIONS NUMÉRIQUES	16
	18
<b>connecter un appareil Bluetooth*</b>	<b>18</b>
<b>Utilisation de la télécommande en mode Bluetooth*</b>	<b>18</b>
<b>Fonction NFC</b>	<b>19</b>
APPAIRER UN APPAREIL AUDIO AVEC LA FONCTION NFC	19
DÉCONNECTER UN APPAREIL AUDIO APPAIRÉ AVEC LA FONCTION NFC	19
CONNECTER UN NOUVEL APPAREIL AUDIO EN NFC	20
<b>utilisation de base</b>	<b>20</b>
<b>Allumer l'appareil</b>	<b>20</b>
<b>Éteindre l'appareil</b>	<b>20</b>
<b>Sélectionner une source audio</b>	<b>20</b>

<b>Régler le volume</b>	<b>21</b>
<b>Régler le niveau de grave</b>	<b>21</b>
<b>fixation murale</b>	<b>21</b>
<b>guide de dépannage</b>	<b>23</b>
<b>déclaration de conformité</b>	<b>24</b>

## votre produit

### Contenu de la boîte

- 1 caisson de graves
- 2 enceintes satellites avec câbles pour connecter au caisson de graves (longueur : 2 x 3 mètres)
- 1 télécommande (1 pile CR2025 incluse)
- 1 chiffonnette
- 1 set de fixation murale
- 1 câble jack stéréo 3,5 mm
- 1 cordon secteur
- 1 notice d'utilisation
- 1 certificat de labellisation Sound For Your Ears

### Description de votre produit

#### DÉTAILS DES COMMANDES

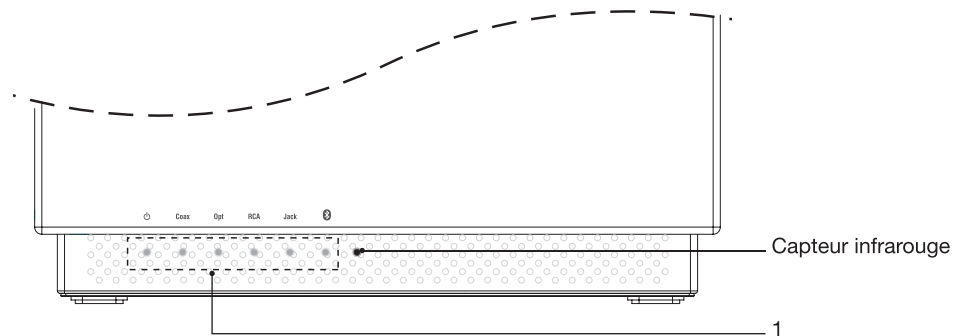

<b>1</b>	Témoins lumineux
	<ul style="list-style-type: none"> <li>• Allumé en rouge lorsque le système est en veille.</li> <li>• Éteint lorsque le système est en fonction, ou lorsque l'interrupteur Marche/Arrêt est en position OFF (arrêt).</li> </ul>
<b>Coax</b>	• Allumé en blanc lorsque l'entrée coaxiale est sélectionnée.
<b>Opt</b>	• Allumé en blanc lorsque l'entrée optique est sélectionnée.
<b>RCA</b>	• Allumé en blanc lorsque l'entrée RCA est sélectionnée.
<b>Jack</b>	• Allumé en blanc lorsque l'entrée Jack est sélectionnée.
	• Allumé en bleu lorsque la fonction Bluetooth* est sélectionnée.

#### DÉTAILS DES CONNECTIQUES

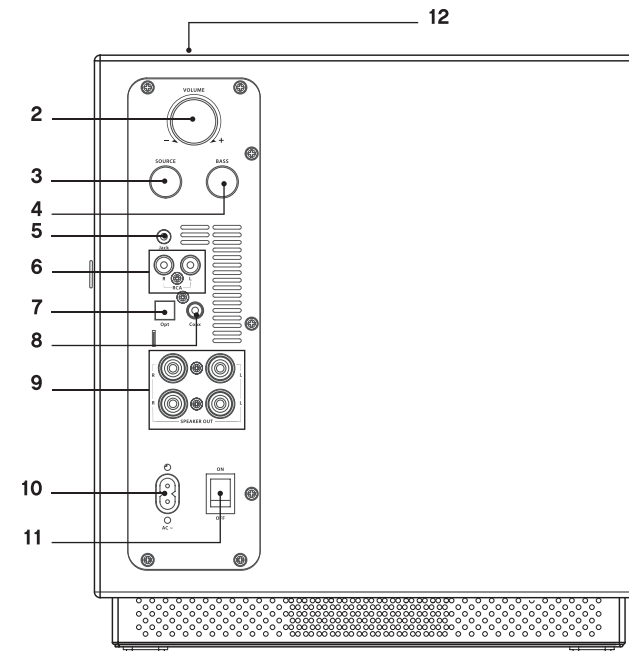

<b>2</b>	Molette de réglage du volume
<b>3</b>	Molette de sélection de la source (Coaxiale, optique, RCA, Jack ou Bluetooth)
<b>4</b>	Molette de réglage du niveau de grave
<b>5</b>	Entrée analogique Jack 3,5mm
<b>6</b>	Entrées analogiques RCA (rouge : canal audio droit ; blanche : canal audio gauche)
<b>7</b>	Entrée numérique optique (Opt)
<b>8</b>	Entrée numérique coaxiale (Coax)
<b>9</b>	Borniers à visser pour brancher les deux enceintes satellites
<b>10</b>	Connecteur d'alimentation
<b>11</b>	Interrupteur Marche/Arrêt
<b>12</b>	Appairage automatique via la fonction NFC

## La télécommande

### FONCTION DE LA TÉLÉCOMMANDE

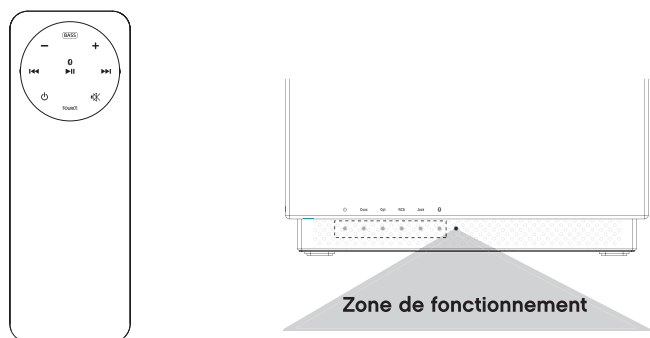

Orientez la télécommande vers le capteur infrarouge situé sur la base du caisson de graves pour que ce dernier reçoive les informations transmises.

La portée de la télécommande est de 6 mètres.

Assurez-vous qu'il n'y ait pas d'obstacles entre la télécommande et le capteur infrarouge et que la lumière du soleil ou une autre source lumineuse ne reflètent pas dessus.

	<ul style="list-style-type: none"><li>• Mettre l'appareil en fonction</li><li>• Mettre l'appareil en veille</li></ul>
Source	<ul style="list-style-type: none"><li>• Sélectionner la source audio (Coaxiale, optique, RCA, Jack ou Bluetooth)</li></ul>
	<ul style="list-style-type: none"><li>• Désactiver le volume</li></ul>
	<ul style="list-style-type: none"><li>• En mode Bluetooth* uniquement : accéder à la piste suivante</li></ul>
+	<ul style="list-style-type: none"><li>• Augmenter le volume</li></ul>
Bass	<ul style="list-style-type: none"><li>• Régler le niveau des graves</li></ul>
-	<ul style="list-style-type: none"><li>• Diminuer le volume</li></ul>
	<ul style="list-style-type: none"><li>• En mode Bluetooth* uniquement : accéder à la piste précédente</li></ul>
	<ul style="list-style-type: none"><li>• Activer l'appairage de la station d'accueil (Fonction Bluetooth*)</li></ul>
	<ul style="list-style-type: none"><li>• En mode Bluetooth* uniquement : Débuter la lecture / Mettre en pause</li></ul>

## REPLACEMENT DE LA PILE

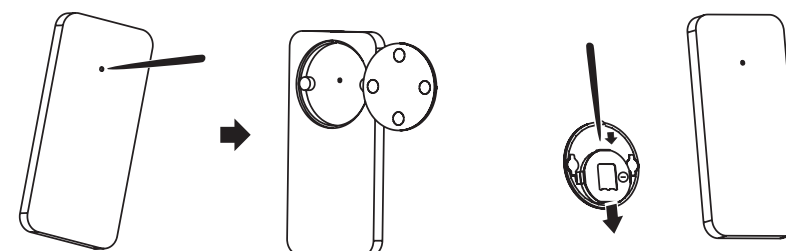

Dès la première utilisation, une pile CR2025 est présente dans la télécommande. Pour procéder à son remplacement, veuillez procéder comme suit :

1. Enfoncez une aiguille dans l'orifice situé au dos de la télécommande. Poussez le module télécommande hors de son logement.
2. Retirez la pile et remplacez-la en prenant garde de respecter les polarités.



Si vous prévoyez de ne pas utiliser votre système d'enceintes home cinéma pendant une longue période, retirez la pile de la télécommande.

## Caractéristiques techniques

- Ensemble de 2 enceintes satellites et 1 caisson de graves
- Puissance totale : 200 Watts
- Connexion Bluetooth\* AptX
- Module NFC (communication en champ proche)
- Matériau : bois finition glossy
- Télécommande en aluminium brossé
- Longueur des câbles fournis : 2 x 3 mètres
- Alimentation : 220-240V, 50/60Hz

## CARACTÉRISTIQUES DU CAISSON DE GRAVES

- Dimensions : 287x306x316 mm (pied inclus)
- Diamètre des 2 haut-parleurs : 16,5 cm
- Puissance : 100 W
- Impédance : 6 Ohms
- Double haut-parleurs montés en push-push
- Charge : bass-reflex
- Réponse en fréquence : 48 à 150 Hertz
- Type de filtrage : actif

- Traitement du signal : filtrage numérique par DSP (24 bits)
- Indicateurs LED du choix des sources et du mode marche/arrêt
- Commandes à l'arrière : volume, choix des sources, mode veille, réglage des basses, bouton marche/arrêt
- Mise en veille automatique
- Connectiques du caisson de graves :
  - Entrées analogiques : RCA (G/D) et Jack 3.5mm
  - Entrées numériques : optique et coaxiale
  - Borniers à visser (compatible fiche banane)
  - Format numérique supporté : S/PDIF

## CARACTÉRISTIQUES DES 2 ENCEINTES SATELLITES

- Type d'enceintes : satellite large bande 1 voie
- Dimensions : 85x85x115 mm (pieds inclus)
- Diamètre du haut-parleur : 6 cm
- Puissance : 2 x 50 W
- Réponse en fréquence : 150 Hz à 20 kHz
- Pied en aluminium anodisé
- Système pour fixation murale inclus

\*Ce produit Essentiel b est compatible avec les marques citées (marques appartenant à des tiers et n'ayant aucun lien avec Sourcing & Creation).

## consignes d'usage

LISEZ ATTENTIVEMENT CES INSTRUCTIONS AVANT D'UTILISER L'APPAREIL ET CONSERVEZ LES POUR POUVOIR VOUS Y REPORTER ULTÉRIEUREMENT.

### Consignes de sécurité



**ATTENTION : POUR REDUIRE LES RISQUES D'INCENDIE OU DE CHOC ELECTRIQUE, N'OUVREZ PAS LE COUVERCLE OU LE PANNEAU ARRIERE.**

Aucune pièce de cet appareil ne peut être réparée ou remplacée par l'utilisateur. Confiez les réparations et l'entretien exclusivement à un personnel qualifié. Tout démontage de l'appareil entraînera l'annulation de la garantie.



Le symbole de l'éclair dans un triangle équilatéral attire l'attention de l'utilisateur sur la présence, dans le boîtier de l'appareil, d'une tension élevée, non isolée, dont l'amplitude pourrait être suffisante pour constituer un risque de décharge électrique sur les personnes.



Le point d'exclamation inscrit dans un triangle équilatéral attire l'attention de l'utilisateur sur la présence de consignes de sécurité importantes de fonctionnement ou de maintenance (entretien courant) dans la notice accompagnant l'appareil.

**ATTENTION : NE DÉMONTÉZ PAS ET N'ESSAYEZ PAS D'OUVRIR VOTRE APPAREIL CAR L'OUVERTURE ET LE RETRAIT DES BOITIERS POURRAIENT VOUS EXPOSER À DES TENSIONS DANGEREUSES ET À D'AUTRES DANGERS. CONSULTEZ VOTRE CENTRE DE SERVICE APRES-VENTE POUR TOUTE DEMANDE DE RÉPARATION OU DE REMPLACEMENT DE PIÈCE.**

**ATTENTION : AFIN D'ÉVITER TOUT RISQUE D'ÉLECTROCUTION, VEUILLEZ INSÉRER CORRECTEMENT LA FICHE DANS LA PRISE MURALE.**

**Avant de brancher votre appareil, assurez-vous que la tension électrique de votre domicile correspond à celle indiquée sur la plaque signalétique de l'appareil.**

Branchez votre appareil sur une prise secteur facilement accessible.

Lorsque vous débranchez le câble d'alimentation, tirez-le toujours au niveau de la fiche, ne tirez pas sur le câble lui-même.

Veillez à ce que le cordon d'alimentation ne puisse être écrasé ou coincé, en particulier au niveau des fiches, des prises de courant et au point de raccordement de l'appareil.

Veillez à positionner le cordon d'alimentation et les câbles des enceintes de telle sorte qu'il soit impossible de marcher ou de trébucher dessus.

Veillez à débrancher l'appareil de la prise de courant en cas d'orage ou de non utilisation prolongée.

Si votre appareil fonctionne de manière inhabituelle, et particulièrement s'il émet des sons ou des odeurs qui vous paraissent anormaux, débranchez-le immédiatement et faites-le examiner par un réparateur qualifié.

Cet appareil est destiné à un usage domestique uniquement et à l'intérieur d'une habitation. N'utilisez l'appareil que comme indiqué dans cette notice d'utilisation.

**Si le câble d'alimentation est endommagé, il doit être remplacé par votre revendeur, son service après-vente ou une personne de qualification similaire afin d'éviter un danger. Une maintenance est nécessaire dans les cas suivants :**

- lorsque le cordon d'alimentation ou la fiche est endommagé(e),
- lorsque du liquide a été renversé ou des objets

## Installation

Veillez à installer l'appareil et les enceintes satellites sur une surface plane et stable.

N'exposez pas l'appareil à la lumière directe du soleil et tenez-le éloigné des sources de chaleur, telles que des radiateurs, des appareils de chauffage, des fours ou autres appareils (incluant les amplificateurs) produisant de la chaleur.

Ne placez pas sur l'appareil de sources de flammes nues, telles que des bougies allumées, et ne placez pas d'objet contenant un liquide (un vase, par exemple) sur l'unité ou les enceintes.

L'appareil et les enceintes ne doivent pas être exposés à des éclaboussures.

## Espace de ventilation

Utilisez cet appareil uniquement dans des climats modérés. Évitez les climats tropicaux et particulièrement humides.

**Laissez toujours un espace de ventilation suffisant autour de l'appareil et des haut-parleurs.** Ne placez aucun objet à moins de 10 cm autour de l'appareil.

ont été insérés dans l'appareil,

- si l'appareil a été exposé à la pluie ou à l'humidité,
- si l'appareil ne fonctionne pas normalement,
- si l'appareil est tombé ou qu'il a été endommagé de quelque façon que ce soit.

**Cet appareil ne doit pas être utilisé par des enfants sans surveillance. Veillez à ce que les enfants ne jouent pas avec l'appareil.**

N'utilisez jamais d'objets pointus pour accéder à l'intérieur de l'appareil ou des enceintes.

**Ne placez pas d'objets remplis d'eau, tels que des vases, sur l'appareil. N'utilisez jamais cet appareil près de l'eau, par exemple près d'une baignoire, d'un évier, dans un sous-sol humide, près d'une piscine ou de toute autre source d'humidité.**

Veillez à ce qu'aucun objet ne tombe et qu'aucun liquide ne coule à l'intérieur de l'appareil par les ouvertures de ventilation.

Ne posez pas l'appareil sur un chariot, un support, un trépied, une console ou une table instable. L'appareil pourrait tomber et risquer de blesser un enfant ou un adulte, et le lecteur pourrait être sérieusement endommagé. Utilisez seulement les chariots, supports, trépieds, consoles et tables spécifiés par votre magasin revendeur.

**Cet appareil doit être placé dans un endroit et dans une position qui ne nuit pas à sa bonne ventilation.** Par exemple, ne placez pas l'appareil sur un lit, un canapé ou tout autre objet qui pourrait obstruer les orifices d'aération. Ne le placez pas dans un meuble fermé (tel qu'une bibliothèque ou un placard) qui empêcherait l'air de circuler par les orifices prévus à cet effet.

## Condensation

La condensation peut se former à l'intérieur de l'appareil s'il est transporté d'un endroit chaud vers l'extérieur, ou si la température de la pièce augmente rapidement. Bien que la condensation ne peut endommager l'appareil, elle peut entraver

## Fréquences radioélectriques

Votre appareil transmet et reçoit des fréquences radioélectriques autour de 2,4 Ghz. Ces émissions peuvent perturber le fonctionnement de nombreux appareils électroniques. Afin d'éviter tout accident, n'utilisez pas ce système d'enceintes home cinéma lorsque vous vous situez dans les endroits suivants :

- endroits où du gaz inflammable est présent, dans un hôpital, un train, un avion ou une station essence,

## Recyclage de la pile

Ne jetez pas la pile avec les ordures ménagères. Afin de préserver l'environnement, débarrassez-vous de la pile conformément aux réglementations en vigueur.

Déposez-la dans votre conteneur à piles le plus proche ou rapportez-la dans votre magasin.

## Équipements électroniques

Votre enceinte Bluetooth\* utilise la technologie Bluetooth\*. Elle transmet et reçoit des fréquences radioélectriques (HF) autour de 2,4 GHz. Ces émissions d'hyperfréquences peuvent perturber le fonctionnement de nombreux appareils électroniques. Afin d'éviter tout accident, arrêtez votre kit d'enceintes Bluetooth\* lorsque vous vous situez dans les endroits suivants :

- endroits où du gaz inflammable est présent,

ses performances temporairement. Laissez l'appareil s'adapter à la température ambiante pendant environ une heure avant de le mettre en marche.

- à proximité de portes automatiques ou d'alarmes incendie.

Si vous possédez un stimulateur cardiaque ou autre prothèse, demandez conseil à votre médecin.

Le récepteur fonctionne dans un rayon d'environ 8 mètres. La portée de communication peut varier selon les obstacles (personne, métal, mur, etc.) ou l'environnement électromagnétique.



Ne rechargez jamais une pile non-rechargeable, ne démontez pas la piles, ne la jetez pas dans un feu.

Ne l'exposez pas à des températures élevées ou à la lumière directe du soleil.

Ne l'incinerez pas.

dans un hôpital, un train, un avion ou une station essence,

- à proximité de portes automatiques ou d'alarmes incendie,
- zones de dynamitage.

**Si vous possédez un stimulateur cardiaque ou autre prothèse, demandez conseil à votre médecin**

## conseils d'utilisation

### Positionnement

1. Placez les enceintes satellites sur une surface plane pour éviter tout risque de chute.
2. Pour profiter au maximum de la qualité sonore du produit, veuillez disposer les deux enceintes comme indiqué sur le schéma suivant :

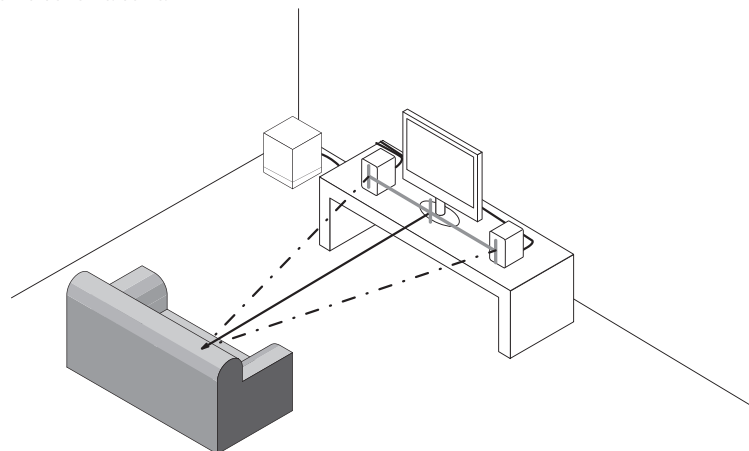

3. Placez-les à égale distance de la position d'écoute et orientez-les vers la position d'écoute.



Pour augmenter le niveau de graves, placez le caisson de graves dans le coin de la pièce, et laissez un espace libre d'environ 10 cm entre le mur et la face arrière du caisson.

## branchements

### Connexion des enceintes



Avant toute connexion des enceintes, veillez à mettre l'interrupteur en position OFF (arrêt), ou débranchez le cordon de la prise murale. Vous risquez d'endommager les enceintes si vous procédez au raccordement alors que le caisson de graves est branché et sous tension.

### BRANCHEMENT DES CÂBLES SUR LE CAISSON DE GRAVES



Utilisez uniquement les enceintes satellites fournies. L'utilisation d'autres enceintes risque d'endommager le caisson de graves. De même, utiliser les enceintes sur un autre système d'amplification que le caisson fourni risque de les endommager.

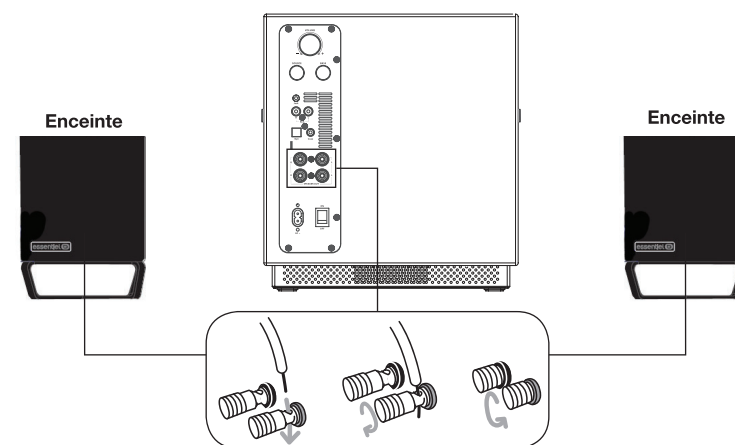

- Dévissez les quatre borniers rouges et noirs au dos du caisson de graves.
- Insérez l'extrémité du câble gris venant de l'enceinte droite dans le bornier noir (R), l'extrémité du câble cuivré dans le bornier rouge (R).
- Insérez l'extrémité du câble gris venant de l'enceinte gauche dans le bornier noir (L), l'extrémité du câble cuivré dans le bornier rouge (R).
- Vissez à nouveau les quatre borniers.

- Veillez à bien respecter les couleurs des borniers lors du branchement.
- Assurez-vous que les fils dénudés et ne se touchent pas ou ne sont pas en contact avec l'autre borne. Tout fil en contact peut provoquer un court-circuit qui risque d'endommager l'amplificateur intégré au caisson de graves.

### Branchement au secteur

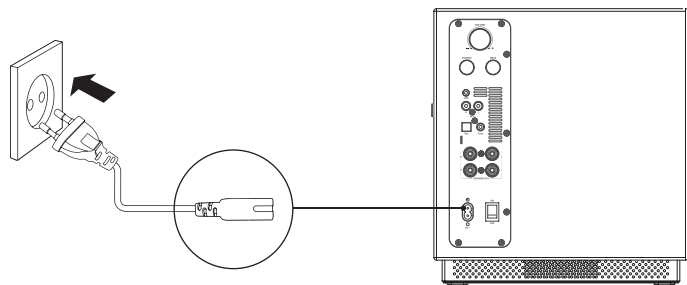

Branchez une extrémité du câble d'alimentation sur le connecteur d'alimentation situé à l'arrière du caisson de graves. Puis branchez l'autre extrémité sur une prise murale.

Pour mettre l'appareil en fonction, placez l'interrupteur Marche/Arrêt en position ON (marche). Le témoin  s'allume en rouge. L'appareil est en veille.

- Avant de brancher le câble d'alimentation sur une prise murale, assurez-vous que l'interrupteur marche/arrêt situé au dos du caisson de graves est en position OFF (arrêt).

### Branchement d'une source audio externe

- Pour une restitution optimum du son, privilégiez les entrées numériques coaxiale ou optique.

## CONNEXIONS ANALOGIQUES

### • SUR L'ENTRÉE AUXILIAIRE

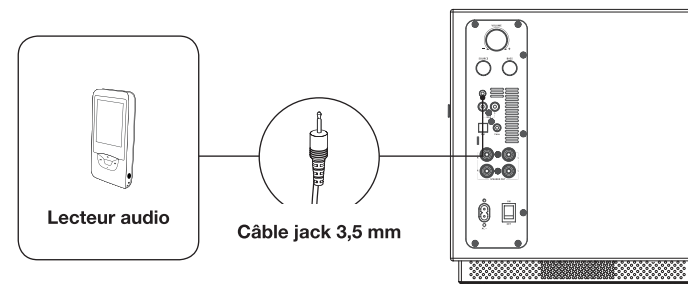

Vous pouvez connecter un appareil audio nomade (téléphone, tablette ou lecteur MP3, par exemple) au caisson de graves.

- Branchez une extrémité du câble Jack/Jack (fourni) dans la prise d'entrée Jack, située à l'arrière du caisson de graves.
- Branchez l'autre extrémité du câble sur la sortie écouteurs de votre appareil nomade.
- Sélectionnez la source correspondante, en appuyant plusieurs fois sur la touche SOURCE de la télécommande, jusqu'à allumer en blanc le témoin lumineux Jack en façade du caisson de graves.
- Débutez la lecture de la musique de votre lecteur MP3, votre téléphone ou votre tablette.

- Certaines sources externes (baladeur, téléphone...) ont un niveau de sortie audio faible. Par conséquent, le son diffusé sur le système d'enceintes home cinéma sera d'autant plus faible. Il n'est pas conseillé d'utiliser un adaptateur RCA/Jack pour connecter un appareil nomade sur l'entrée Jack.

### • SUR LES PRISES RCA

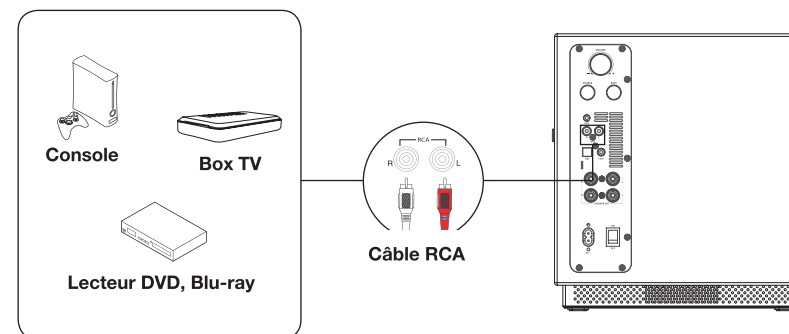

Les canaux gauche et droite sont connectés séparément. Chaque canal est identifié par une couleur spécifique : le rouge pour le canal droit et le blanc pour le canal gauche. Les cordons RCA stéréo servent au raccordement audio de tous types de sources (console de jeux, téléviseur...).

- Connectez les extrémités blanche et rouge du câble audio (non fourni) à la source audio externe.
- Faites de même sur les prises correspondantes au dos du caisson de graves, en prenant garde de bien respecter les couleurs des prises.
- Sélectionnez la source correspondante, en appuyant plusieurs fois sur la touche SOURCE de la télécommande, jusqu'à allumer en blanc le témoin lumineux RCA en façade du caisson de graves.
- Débutez la lecture sur votre source audio externe.

## CONNEXIONS NUMÉRIQUES

**B** Sélectionnez les formats SPDIF ou PCM sur votre source audio, pour permettre la diffusion du son. Consultez la notice d'utilisation de votre périphérique audio.

### . SUR LA PRISE COAXIALE

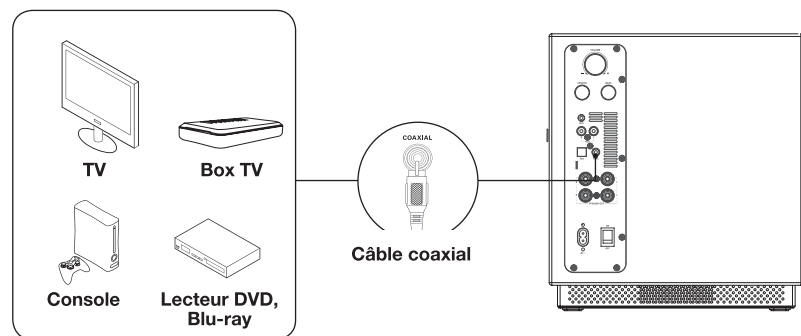

Cette connexion audio transmet un signal numérique par un câble coaxial.

- Branchez une extrémité du câble coaxial (non fourni) dans la prise d'entrée COAX, située à l'arrière du caisson de graves.
- Branchez l'autre extrémité du câble à la sortie coaxiale de votre source audio externe. Consultez le notice d'utilisation de cet appareil pour connaître l'emplacement de cette connectique et l'activer correctement.
- Sélectionnez la source correspondante, en appuyant plusieurs fois sur la touche SOURCE de la télécommande, jusqu'à allumer en blanc le témoin lumineux Coax en façade du caisson de graves.
- Débutez la lecture sur votre source audio externe.

### . SUR LA PRISE OPTIQUE

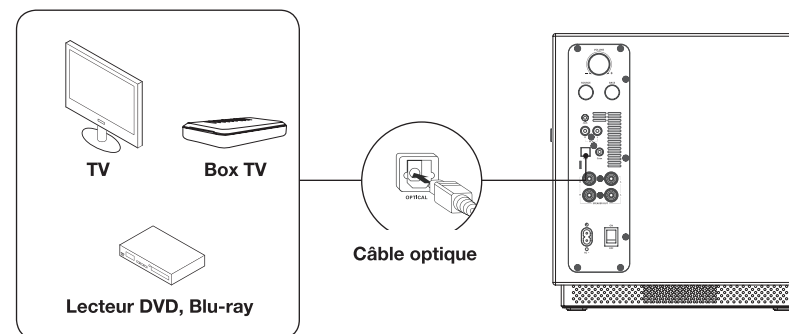

Cette connexion audio transmet un signal numérique sous forme d'impulsions dans un câble en fibres optiques. Le transfert des informations s'effectue sans pertes.





**!** Lorsque vous utilisez un câble optique, n'oubliez pas de retirer le capuchon de protection du connecteur. Lors de l'insertion du connecteur, une légère résistance peut être ressentie avant que le connecteur ne soit complètement enfoncé.

- Branchez une extrémité du câble optique (non fourni) dans la prise d'entrée OPT, située à l'arrière du caisson de graves.
- Branchez l'autre extrémité du câble à la sortie optique de votre source audio externe. Consultez le notice d'utilisation de cet appareil pour connaître l'emplacement de cette connectique et l'activer correctement.
- Sélectionnez la source correspondante, en appuyant plusieurs fois sur la touche SOURCE de la télécommande, jusqu'à allumer en blanc le témoin lumineux Opt en façade du caisson de graves.
- Débutez la lecture sur votre source audio externe.

**!** Avant de débrancher un périphérique audio et pour protéger le système, arrêtez la lecture, puis mettez en veille le caisson de graves.

## connecter un appareil Bluetooth\*

Si vous possédez un appareil audio Bluetooth\*, vous pouvez appairer celui-ci au système d'enceintes home cinéma. La connexion Bluetooth\* permet d'écouter la musique enregistrée sur votre appareil audio sans utiliser de câble.

1. Allumez le caisson de graves et sélectionnez la source  (Bluetooth\*) en appuyant sur la touche SOURCE. Le témoin lumineux s'allume en bleu.
2. Appuyez pendant trois secondes sur la touche  . Le témoin  clignote.
3. Veuillez vous référer ensuite au mode d'emploi de votre appareil audio Bluetooth\* pour l'appairage avec le système d'enceintes home cinéma. Celui-ci se nomme **Essb-SUBLYM** dans la liste des périphériques Bluetooth\* détectés.
4. Entrez le code de liaison « 0000 » si votre appareil audio Bluetooth\* vous y invite, puis validez. L'appairage est réussi lorsque le témoin  devient à nouveau fixe.
5. Débutez la lecture sur votre appareil audio.

6

- Une fois l'appairage effectué, le dernier appareil audio Bluetooth\* mémorisé se reconnecte automatiquement dès que la source  est sélectionnée.
- Pour interrompre la connexion Bluetooth\*, arrêtez la lecture sur votre appareil audio.
- Pour annuler l'appairage, référez-vous au mode d'emploi de votre appareil audio Bluetooth\*.
- Pour une qualité de transmission optimale, assurez-vous que le caisson de graves et votre appareil Bluetooth\* se trouvent à une distance inférieure à 8 mètres l'un de l'autre et qu'aucun mur ou appareils électroniques ne gênent la transmission.
- Ce système d'enceintes home cinéma peut être appairé à l'ensemble des appareils équipés de la technologie sans fil Bluetooth\*.

## Utilisation de la télécommande en mode Bluetooth\*



- Appuyez sur cette touche pour démarrer la lecture.
- Appuyez une seconde fois pour mettre en pause la lecture.
- Appuyez à nouveau pour reprendre la lecture.



- Appuyez sur cette touche pour revenir au titre précédent.





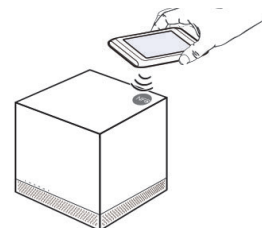

- Appuyez sur cette touche pour aller au titre suivant.

## Fonction NFC



La technologie NFC (Near Field Communication) est une méthode permettant l'échange de données entre périphériques compatibles à courte distance. Votre système d'enceintes home cinéma possède la fonction NFC afin de permettre l'appairage automatique avec un appareil Bluetooth\* sans configuration, à condition que celui-ci prenne lui aussi en charge la fonction NFC.

## APPAIRER UN APPAREIL AUDIO AVEC LA FONCTION NFC

1. Activez la fonction NFC ainsi que la fonction Bluetooth\* de votre appareil audio. Reportez-vous à la notice d'utilisation du fabricant de votre appareil audio pour l'activation de ces fonctions.
2. Allumez le caisson de graves et sélectionnez la source  (Bluetooth\*) en appuyant sur la touche SOURCE. Le témoin lumineux s'allume en bleu.
3. Appuyez pendant trois secondes sur la touche  . Le témoin  clignote.
4. Veuillez vous référer ensuite au mode d'emploi de votre appareil audio Bluetooth\* pour l'appairage avec le système d'enceintes home cinéma.
5. **Si vous utilisez le système d'enceintes home cinéma pour la première fois :**
  - Sélectionnez « Essb-SUBLYM » dans la liste des périphériques Bluetooth\* à portée.
  - Laissez votre téléphone portable et le système d'enceintes home cinéma s'appairer et profitez de votre musique sans fil !
5. **Si vous n'utilisez pas le système d'enceintes home cinéma pour la première fois :**
  - Vérifiez que la source Bluetooth\* du système d'enceintes home cinéma est bien activée.
  - Passez votre téléphone sur la zone marquée d'un point située sur le dessus du caisson de graves comme indiqué sur le schéma ci-dessus, et profitez de votre musique sans fil.

6

Pendant l'appairage en NFC d'un téléphone ou d'une tablette, son écran doit être déverrouillé.

## DÉCONNECTER UN APPAREIL AUDIO APPAIRÉ AVEC LA FONCTION NFC

1. Passez votre appareil audio sur la zone marquée d'un point située sur le dessus du système d'enceintes home cinéma.
2. Pour appairer à nouveau le système d'enceintes home cinéma à votre appareil audio, passez ce dernier sur la zone marquée d'un point sur le dessus du caisson de graves.



## CONNECTER UN NOUVEL APPAREIL AUDIO EN NFC

Si vous souhaitez appairer en NFC un nouvel appareil audio au système d'enceintes home cinéma mais que ce dernier est déjà connecté à un autre appareil :

1. Désactivez les fonctions Bluetooth\* et NFC du premier appareil audio.
2. Activez les fonctions NFC et Bluetooth\* du nouvel appareil audio. Reportez-vous à la notice d'utilisation du fabricant de votre appareil pour l'activation de ces fonctions.
3. Répétez les étapes 1 à 4 de la section « Fonction NFC - Appairer un téléphone portable avec la fonction NFC » pour appairer le nouvel appareil audio.

## utilisation de base

### Allumer l'appareil

- Pour mettre sous tension le système d'enceinte home cinéma, placez l'interrupteur ON/OFF situé à l'arrière du caisson de graves sur la position "ON" (marche). Le témoin lumineux  s'allume en rouge, signifiant que l'appareil est en veille.
- Appuyez sur la touche  de la télécommande pour allumer l'appareil. Le témoin lumineux  s'éteint.

### Éteindre l'appareil

- Pour éteindre, appuyez sur la touche  de la télécommande pour mettre en veille l'appareil.
- Placez ensuite l'interrupteur ON/OFF situé à l'arrière du caisson de graves sur la position "OFF" (arrêt).



- Pour mettre l'appareil totalement hors tension, mettez l'interrupteur en position OFF (arrêt) ou débranchez le cordon de la prise murale.
- Votre système d'enceintes home cinéma est équipé d'une fonction de mise en veille automatique. Si, dans un délai de 15 minutes, aucune musique n'est diffusée ou aucune action effectuée, l'appareil se met en veille. Il se réactive automatiquement, après un délai de cinq secondes, lorsqu'il détecte à nouveau un signal audio.

### Sélectionner une source audio

Lorsque l'appareil est allumé, appuyez sur la touche SOURCE pour sélectionner une source audio : coaxiale, optique, RCA, Jack ou  (Bluetooth). Le témoin lumineux de la source active s'allume.

## Régler le volume

### Augmenter/baisser le volume :

Tournez la molette de volume située à l'arrière du caisson de graves ou appuyez sur les touches + ou - de votre télécommande.

### Désactiver le son :

Appuyez sur la touche  de votre télécommande. Le témoin lumineux de la source active clignote rapidement.

Pour réactiver le son, appuyez à nouveau sur la touche , appuyez sur les touches + ou - de votre télécommande ou tournez la molette située à l'arrière du caisson de graves pour augmenter le son.\*

## Régler le niveau de grave

- Pour sélectionner le niveau de grave qui vous semble le plus naturel parmi les neuf niveaux disponibles, faites défiler les différents niveaux en appuyant successivement sur la touche BASS de la télécommande, ou tournez la molette de sélection située au dos du caisson de graves.

## Fixation murale

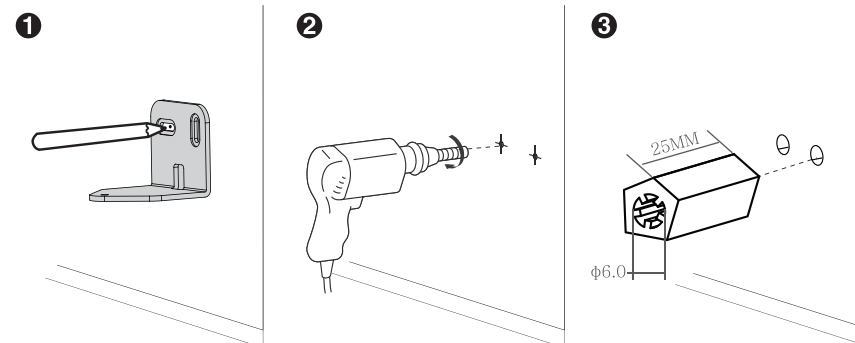
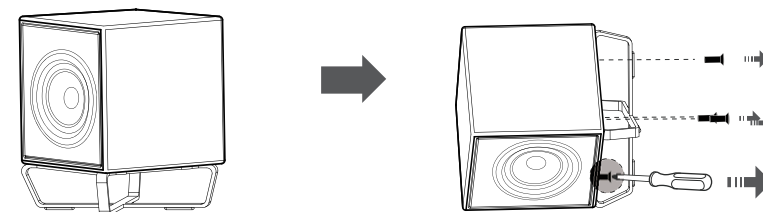

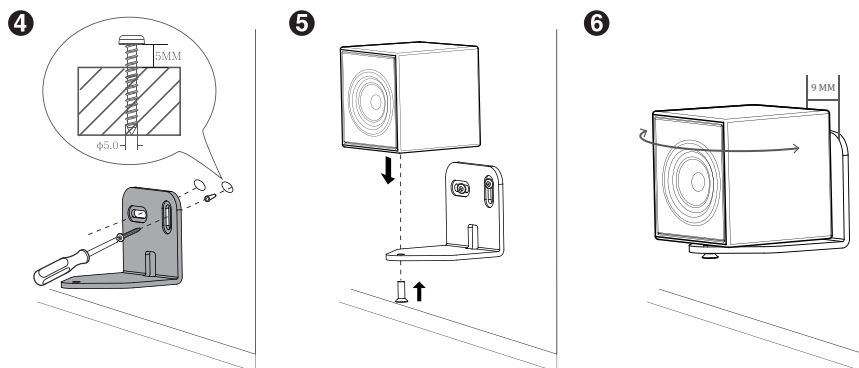

**B** Avant de fixer chaque enceinte sur son support mural, veuillez d'abord la dévisser de son pied.

1. Marquez des repères pour percer les trous nécessaires à l'installation du support mural.
2. Percez les trous à l'aide d'une perceuse.
3. Insérez des chevilles.
4. Fixez le support mural à l'aide des vis.
5. Posez l'enceinte sur le support puis serrez la vis de fixation.
6. Votre enceinte est installée et vous pouvez l'orienter de +/- 15° pour optimiser le rendu sonore.

## guide de dépannage

Avant de contacter votre service après-vente, effectuez les vérifications élémentaires suivantes.

SYMPTÔMES	CAUSES POSSIBLES	SOLUTIONS
Le caisson de graves ne s'allume pas.	La prise de l'appareil n'est pas branchée.	Branchez la fiche de l'appareil sur une prise secteur.
	La prise secteur n'est pas alimentée en électricité.	Branchez un autre appareil sur la même prise secteur pour effectuer un test croisé.
Aucun son.	Le volume est réglé au minimum, ou en position MUTE.	Ajustez le volume. Appuyez brièvement sur la touche  ou tournez la molette de réglage pour réactiver le volume.
	La source sélectionnée n'est pas correcte.	Sélectionnez la source adéquate en appuyant sur la touche SOURCE.
Son faible	Certaines sources externes (baladeur, téléphone...) ont un niveau de sortie audio faible. Cela entraîne une perte de puissance, et donc un volume plus faible, lorsque la musique est diffusée par le système d'enceintes home cinéma.	Pour une restitution optimum du son, privilégiez les entrées numériques coaxiale ou optique.
Dysfonctionnement.	Le caisson ou les enceintes fonctionnent de manière anormale, ou émettent un son inhabituel.	Débranchez le caisson de graves pendant 30 minutes. Après 30 minutes, mettez à nouveau l'appareil en fonction.
La télécommande ne fonctionne pas.	La distance entre la télécommande et le caisson de graves est trop grande.	Approchez la télécommande de l'appareil.
	La télécommande n'est pas orientée en direction du capteur infrarouge, situé sur la base du caisson.	Approchez la télécommande du capteur infrarouge.
	Un obstacle est présent entre la télécommande et l'appareil.	Ôtez tout obstacle entre les deux éléments.
La connexion Bluetooth® ne peut être établie.	Votre source audio n'est pas en mode appairage.	Consultez le manuel d'utilisation de votre source audio pour plus de détails.
	Assurez-vous que le caisson de graves et votre appareil Bluetooth® se trouvent à une distance inférieure à 8 mètres l'un de l'autre et qu'aucun mur ou appareils électroniques ne gênent la transmission.	

Si vous ne pouvez pas résoudre le problème en suivant les instructions ci-dessus, contactez le service après-vente de votre magasin.

## déclaration de conformité

Sourcing & Creation déclare que ce produit est conforme aux exigences des directives européennes.  
Vous trouverez une copie de la déclaration de conformité à l'adresse suivante : <http://www.essentielb.fr/content/bfr/essentielb/assistance.htm>

Toutes les informations, dessins, croquis et images dans ce document relèvent de la propriété exclusive de SOURCING & CREATION. SOURCING & CREATION se réserve tous les droits relatifs à ses marques, créations et informations. Toute copie ou reproduction, par quelque moyen que ce soit, sera jugé et considéré comme une contrefaçon.

All information, designs, drawings and pictures in this document are the property of SOURCING & CREATION. SOURCING & CREATION reserves all rights to its brands, designs and information. Any copy and reproduction through any means shall be deemed and considered as counterfeiting.