Vous venez d'acquérir un produit de la marque Essentiel b et nous vous en remercions. Nous apportons un soin tout particulier à la **FIABILITÉ**, à la **FACILITÉ D'USAGE** et au **DESIGN** de nos produits.

Nous espérons que ce navigateur GPS vous donnera entière satisfaction.

sommaire

votre produit	5
Contenu de la boîte	5
Description du navigateur	5
Caractéristiques techniques	7
consignes d'usage	8
Navigation GPS	8
chargement de la batterie	10
installation du support de montage	11
utilisation de base	12
Allumer ou éteindre le navigateur	12
Utiliser le stylet	12
Sélectionner une fonction	12
système de navigation	13
Première mise en service	13
UTILISER LE NAVIGATEUR	13
FONCTION DES DIFFÉRENTES ICÔNES	14
UTILISER LE CLAVIER	15
QUITTER L'APPLICATION	15
Choisir une destination	16
DÉFINIR UNE ADRESSE POSTALE COMME DESTINATION	16
ENREGISTRER L'ADRESSE DE VOTRE DOMICILE	21
DERNIÈRES DESTINATIONS	21
DESTINATIONS FAVORITES	22
CHERCHER À PROXIMITÉ	23
DÉFINIR DES POINTS D'INTÉRÊTS	24
Pendant la navigation	27
DÉFINIR UN ITINÉRAIRE ALTERNATIF	28
Paramètres de navigation	29
VUE ET SON	29
CALCUL D'ITINÉRAIRE	30
LANGUE	31
PROFIL VÉHICULE	32
Planifier une route	33
Mode carte	34

lecteur multimédia	37
Consulter un fichier audio	37
Consulter un fichier Vidéo	37
Consulter un fichier Photo	38
Consulter un fichier Texte	39
réglage des paramètres	39
outils	40
Calculatrice	40
Convertisseur d'unités	40
localisation GPS	40
guide de dépannage	41
mise à jour de la cartographie	42
déclaration de conformité	43

vosre produit

Contenu de la boîte

- 1 navigateur GPS
- 1 support de fixation à ventouse
- 1 chargeur allume-cigare
- 1 stylet
- 1 notice d'utilisation

Description du navigateur

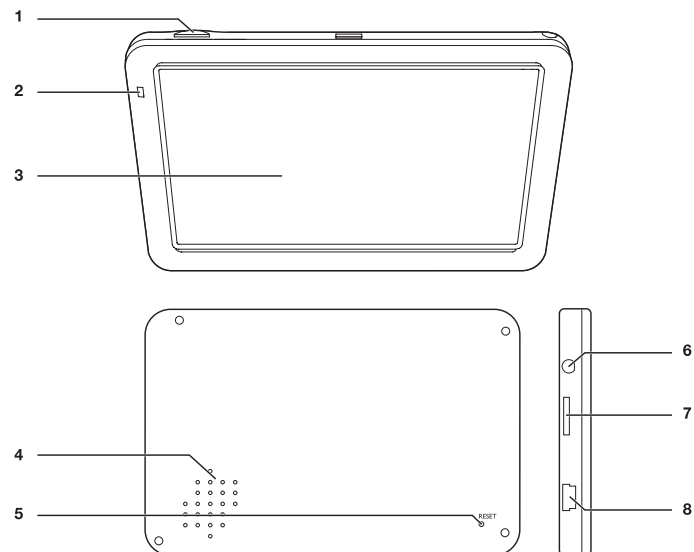

1	Maintenez ce bouton enfoncé pour allumer le navigateur.
2	Ce voyant lumineux s'allume lorsque le navigateur est en charge.
3	Écran tactile
4	Haut-parleur
5	Permet de restaurer les paramètres par défaut.
6	Prise casque.
7	Logement pour carte micro SD/SDHC
8	Port MINI USB pour la charge et le transfert de données.

Caractéristiques techniques

Marque	Essentiel b
Modèle	Easy Road
Écran	Écran numérique 5" (12,7 cm) Écran tactile, extra fin Résolution : 320 x 240, 65000 couleurs
Système d'exploitation	Windows* CE
Processeur	800 Mhz
Navigation	Antenne GPS intégrée Cartes européennes 15 pays** Navigation et cartographie Tom Tom* pré-chargée sur mémoire Flash de 2GB Cartes 2D-3D jour/nuit
Connectique	1 port mini USB 1 lecteur de carte micro SD/SDHC 1 sortie casque jack 2.5 mm
Batterie	Lithium rechargeable intégrée (jusqu'à 1 heure 30 d'autonomie)
Dimensions	134 x 84 x 11 mm
Poids	1 kg
Fonctions	Guidage vocal Lecteur multimédia : photo / vidéo / musique / texte Autres applications : calculatrice / conversion d'unités

* Ce produit Essentiel b est compatible avec les marques citées (marques appartenant à des tiers et n'ayant aucun lien avec Sourcing & Creation).

** Liste des pays (au total 16 pays avec le Vatican) : Allemagne, Andorre, Autriche, Belgique, Espagne, France, Gibraltar, Italie, Lichtenstein, Luxembourg, Monaco, Pays-Bas, Portugal, Saint-Marin, Suisse, Vatican.

consignes d'usage

VEUILLEZ LIRE ATTENTIVEMENT CES INSTRUCTIONS AVANT D'UTILISER L'APPAREIL ET CONSERVEZ-LES POUR POUVOIR VOUS Y REPORTER ULTÉRIEUREMENT.

- Veuillez lire et vous assurer de comprendre toutes les instructions avant d'utiliser votre appareil. La garantie ne s'applique pas en cas de dommages causés par le non respect de ces instructions.
- Pour conduire en toute sécurité, réglez le volume sur un niveau sûr et confortable.
- Pour garantir une installation sécurisée, utilisez uniquement le matériel fourni.
- Pour éviter tout court-circuit, n'exposez pas l'appareil à la pluie ou à l'eau.
- N'insérez jamais d'objets dans les orifices de ventilation ni dans les autres ouvertures de l'appareil.
- Nettoyez l'appareil et le châssis avec un chiffon doux et humide. N'utilisez jamais de substances comme de l'alcool ou des produits chimiques ou d'entretien ménager sur l'appareil.
- N'utilisez jamais de solvants (benzène), diluants, nettoyants disponibles dans le commerce ou aérosols antistatiques destinés aux disques.
- Risque d'endommagement de l'écran de l'appareil ! Évitez de toucher, pousser, frotter et cogner l'écran avec des objets.
- N'exposez pas les piles ou les batteries intégrées à une source produisant une chaleur excessive, par exemple le soleil, un feu ou similaire.
- Votre appareil ne doit pas être exposé à des fuites ou éclaboussures
- Ne placez pas d'objets susceptibles d'endommager votre appareil à proximité de celui-ci (par exemple, objets remplis de liquide ou bougies allumées).

Navigation GPS

- Les données cartographiques de ce système sont fournies à titre indicatif uniquement. Votre emplacement actuel doit être déterminé sur la base des conditions réelles.
- La planification d'itinéraire, l'indication vocale et les informations sur les croisements proposées par ce système sont des recommandations basées sur des algorithmes d'itinéraire et sur la base de données cartographique

électronique. Elles sont fournies à titre indicatif uniquement et l'utilisateur doit tenir compte des conditions de route locales.

- L'utilisateur doit respecter les législations locales et conduire de manière sécurisée.
- Ne manipulez pas ce système lorsque le véhicule est en mouvement.
- Les résultats de positionnement GPS sont fournis aux utilisateurs à titre indicatif uniquement. Ils ne doivent pas affecter la conduite car ce système ne garantit pas une précision absolue.
- La précision du positionnement GPS peut être affectée par la météo et la localisation (grands buildings/tunnels/passages souterrains/arbres). La plupart des GPS ne fonctionnent pas à l'intérieur car le signal ne peut pas traverser les bâtiments ou le film solaire métallique sur les pare-brises de voiture. La qualité de réception varie selon les caractéristiques matérielles individuelles.
- Ce système ne peut pas déterminer les différences dans les résultats de positionnement dues au matériel.
- Ce système de navigation est fourni uniquement pour une utilisation non commerciale.



Afin d'éviter les dommages auditifs éventuels, ne pas écouter à un niveau sonore élevé pendant une longue durée.

- Veuillez à respecter les recommandations suivantes lors de l'utilisation de vos écouteurs.
- Écoutez à des volumes raisonnables pendant des durées raisonnables.
- Ne montez pas le volume de sorte que vous n'entendiez plus les sons environnants.
- Faites preuve de prudence dans l'utilisation des écouteurs ou arrêtez l'utilisation dans des situations potentiellement dangereuses.
- N'utilisez pas les écouteurs lorsque vous conduisez ou que vous êtes en vélo. Cette utilisation peut s'avérer dangereuse sur la route et est illégale dans de nombreuses régions.

chargement de la batterie

Chargement de la batterie

Votre appareil est équipé d'une batterie rechargeable Lithium intégrée. Veillez à charger la batterie intégrée pendant quatre heures minimum avant la première utilisation.

Si vous utilisez l'adaptateur pour allume-cigare fourni pour alimenter l'appareil, branchez la fiche USB de l'adaptateur sur la prise d'entrée puis branchez l'autre extrémité sur la prise d'allume-cigare de la voiture.

- L'adaptateur pour allume-cigare est disponible uniquement si l'alimentation de la voiture est sur 12 V.
- Ne branchez l'adaptateur allume-cigare que lorsque le véhicule est déjà démarré.

Vous pouvez également utiliser un chargeur secteur USB (non fourni) pour recharger la batterie intégrée de votre navigateur GPS.

Autonomie

- Quatre heures environ sont nécessaires pour charger la batterie complètement.
- Le navigateur GPS entièrement chargé peut fonctionner au maximum de sa puissance pendant 90 minutes.
- Vérifiez que le navigateur GPS est entièrement chargé et déchargé pendant les trois premières utilisations afin de garantir une meilleure longévité de la batterie.



ATTENTION !

- Ne laissez pas la batterie en charge pendant plus de 24 heures.
- Si l'appareil n'a pas été utilisé pendant une période prolongée, effectuez une charge complète de la batterie.

installation du support de montage

Utilisez le support de pare-brise pour installer votre navigateur GPS dans votre voiture.

- Assurez-vous que le support et votre pare-brise soient propres et secs avant de le fixer. Nettoyez soigneusement l'endroit où vous souhaitez positionner le support de fixation avec un produit pour vitre de qualité.
- Positionnez le support de telle sorte qu'il ne gêne pas votre vision de la route.
- Le pare-brise de certains véhicules est équipé d'un film réflecteur de chaleur. Ce film peut empêcher votre navigateur de déterminer votre position actuelle.

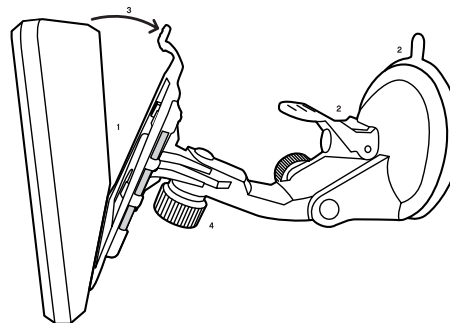

1. Assemblez le support de montage, en alignant les quatre trous de la bride de fixation et les quatre ergots du support. Faites coulisser la bride jusqu'à entendre un dé clic.
2. Appuyez la ventouse fermement contre le pare-brise. Amenez ensuite le levier vers la ventouse en appuyant.
3. Positionnez votre navigateur dans le support de fixation.
4. Réglez l'angle du support de façon à pouvoir voir l'écran et accéder à ses fonctions en toute sécurité lorsque l'appareil est installé.
5. Branchez une extrémité de l'adaptateur allume-cigare dans la prise d'alimentation mini-USB située sur le côté gauche du navigateur.
6. Branchez l'autre extrémité de l'adaptateur dans la prise allume-cigare 12V de votre véhicule, lorsque celui-ci est déjà démarré.

utilisation de base

Allumer ou éteindre le navigateur GPS

Maintenez la touche Marche / Arrêt enfoncée jusqu'à ce que le navigateur s'allume ou s'éteigne.

Utiliser le stylet

Utilisez le stylet pour commander le navigateur.



Le stylet avec une pointe cassée, un stylo à bille, de même que tout objet coupant ou rugueux peuvent griffer et endommager l'écran tactile. Utilisez un stylet avec une pointe en bon état. N'utilisez pas le stylet si sa pointe est cassée.

Sélectionner une fonction

Allumez le navigateur en maintenant appuyée la touche Marche / Arrêt. L'écran de démarrage s'affiche :

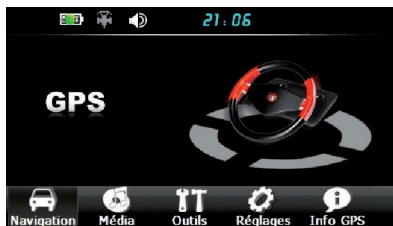

Appuyez sur l'icône de votre choix pour accéder au menu correspondant :

- Navigation : Programmez une destination, et débutez le guidage par navigation GPS.
- Média : Consultez vos fichiers vidéo, image, texte ou photo.
- Outils : Utilisez la calculatrice intégrée ou le convertisseur d'unités.
- Réglages : Personnalisez l'utilisation de votre navigateur GPS.
- Info GPS : Obtenez des informations sur votre localisation.

système de navigation



Certaines règles de sécurité doivent impérativement être respectées :

- Vous êtes responsable de placer et d'utiliser votre navigateur de manière sécurisée afin de ne pas gêner votre conduite et d'éviter tout risque d'accident et de blessure.
- Vous êtes tenu de respecter les règles du code de la route et de la sécurité routière.
- Vous ne devez en aucun cas manipuler le navigateur en conduisant. Arrêtez votre véhicule dans un lieu approprié et ne gênant pas la circulation pour utiliser votre appareil.

Première mise en service

Avant d'accéder au mode de navigation, assurez-vous que l'appareil se trouve dans un espace dégagé et éloigné d'obstacles élevés tels que des bâtiments ou des arbres. La première initialisation GPS peut prendre quelques minutes selon la zone environnante et la qualité de réception du signal GPS.



Si la recherche des satellites n'a pas abouti dans un délai de 5 minutes, procédez à la réinitialisation du navigateur en appuyant, avec l'extrémité d'un trombone, sur la touche RESET située au dos de l'appareil.

UTILISER LE NAVIGATEUR





1. Maintenez le bouton enfoncé pour allumer le navigateur GPS.
2. Appuyez sur l'icône **Navigation** pour accéder au mode de navigation. Le menu principal de navigation s'affiche au bout de quelques secondes, et vous propose 4 choix :



- **Choisir une destination** pour sélectionner une destination
- **Carte** pour visualiser la cartographie
- **Paramètres** pour définir ses options de navigation
- **Planifier une route**
 - Le bouton © affiche la version du logiciel installé sur votre navigateur et les informations sur les droits d'auteur.

Pour accéder à l'un de ces menus, il suffit d'appuyer avec le doigt sur l'icône correspondante.

FONCTION DES DIFFÉRENTES ICÔNES

-  La flèche en haut à gauche de la barre de menu permet de revenir à l'écran précédent.
-  L'icône clavier en haut à droite de la barre de menu permet d'afficher ou de masquer le clavier à l'écran.
-  Ces flèches gauche/droite permettent de passer d'une page à l'autre dans les écrans contenant des listes.
-  Cette icône permet le retour à l'écran d'accueil sans valider les modifications.
-  Cette icône permet de valider votre choix et vous dirige sur l'écran précédent.

 Cette icône vous informe sur le nombre de résultats trouvés.

 Cette icône permet de fermer l'écran sur lequel vous vous trouvez sans valider les modifications.

UTILISER LE CLAVIER



- Au fur et à mesure que vous saisissez les lettres dans un écran de recherche, le choix est automatiquement restreint. Seules les lettres ou les chiffres existants sont affichés et activés. Dès que le résultat recherché apparaît dans la liste, vous pouvez cliquer dessus pour le sélectionner.
- Pour effacer une lettre, appuyez sur le bouton "DEL".
- Dans la présentation du clavier alphabétique, cliquez sur la case [123] pour accéder à la table numérique. Pour revenir sur le clavier alphabétique, cliquez sur la case [ABC].

QUITTER L'APPLICATION

Pour quitter l'application appuyez sur la croix, puis "Oui" pour confirmer.



Choisir une destination

Vous pouvez définir votre destination de l'une des manières suivantes :



- A tout moment pour revenir à l'écran précédent, appuyez sur la croix en haut à gauche.
- Pour masquer le clavier et faire apparaître la liste, appuyez sur l'icône clavier en haut à droite.

DÉFINIR UNE ADRESSE POSTALE COMME DESTINATION

1. Sélectionnez **Choisir une destination**
2. Appuyez sur **Adresse**.
3. Sélectionnez le pays ou la région de votre choix dans la liste proposée. Cette étape est nécessaire uniquement lors de la première utilisation. Lors des utilisations suivantes, la recherche d'adresse s'effectue automatiquement dans le pays sélectionné lors de la dernière utilisation. Si vous voulez choisir un autre pays, appuyez sur la croix en haut à gauche de la barre de menu.

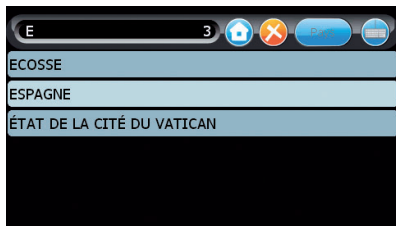

4. Saisissez les premières lettres du nom de la ville sur le clavier ; les noms de villes s'affichent sous forme de liste. Par exemple, saisissez «sai» ou «lau» ou «var» pour Saint Laurent du Var.
5. Pour sélectionner la ville, appuyez sur le nom de la ville dans la liste. L'écran de sélection de la rue apparaît.

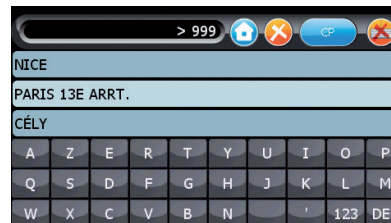

6. Saisissez les premières lettres du nom de la rue sur le clavier. Les noms de rue s'affichent sous forme de liste. Appuyez sur le nom de la rue dans la liste. Si vous n'avez pas de destination plus précise, appuyez sur **Centre ville**.



7. Pour sélectionner le numéro de la rue, deux choix sont possibles :
 - **N'importe où** dans la rue
 - **Intervalle** : Si l'intervalle des numéros de rue n'est pas affiché sur l'écran, cela signifie que les numéros ne sont pas pris en compte par la navigation GPS. Dans ce cas, appuyez sur **N'importe où** dans la rue.



Recherche de croisements de rues

- Après avoir sélectionné la rue de votre choix, appuyez sur le bouton **N° / Carrefour**.
- Appuyez sur le nom de la rue adjacente dans la liste ou saisissez sur le clavier les premières lettres de la rue adjacente recherchée et appuyez sur le nom dans la liste.
- Appuyez sur **Naviguer vers** pour démarrer le guidage de navigation.

8. À présent, sélectionnez l'une des options suivantes :

- **Naviguer vers** : En cliquant sur le bouton **Naviguer vers**, le navigateur déclenche le guidage vers la destination choisie et l'écran de navigation apparaît.

- **Recherche de proximité** : Une fois l'adresse définie, vous pouvez choisir de sélectionner un point d'intérêt proche de cette adresse comme destination.

- Appuyez sur **Chercher à proximité**.
- Sélectionnez la catégorie de point d'intérêt.
- Appuyez sur le point d'intérêt auquel vous souhaitez vous rendre.
- Appuyez sur **Naviguer vers** pour démarrer le guidage de navigation.

Vous pouvez utiliser la recherche à proximité si vous souhaitez, par exemple, vous rendre à l'aéroport d'une grande ville, mais qui ne se trouve pas dans cette ville (par exemple l'aéroport d'Orly à Paris). Pour cela, vous pouvez sélectionner la ville, puis chercher les aéroports à proximité.

- **Enregistrement de la destination**

Vous pouvez enregistrer parmi vos favoris votre adresse de destination.

- Appuyez sur l'icône **Enregistrer sous**.
 - Inscrivez un nom en utilisant le clavier.
 - Appuyez sur le bouton de validation dans la barre de menu.
 - Appuyez ensuite sur **Naviguer vers** pour démarrer le guidage de navigation.
- Pour supprimer l'adresse, appuyez sur **Supprimer** et ensuite sur **Oui** dans la fenêtre de confirmation ou sur **Non** si vous ne le souhaitez pas.

Le système offre différentes méthodes de recherche de l'adresse de destination.



Recherche par code postal (si cette information est disponible dans la cartographie)

- Dans la barre de menu de l'écran de recherche de ville, appuyez sur l'icône **Ville / CP**.
- Saisissez le code postal sur le clavier, puis sélectionnez le code postal dans la liste.
- Saisissez ensuite le nom et le numéro de votre choix, comme indiqué dans le paragraphe précédent.



Recherche de points d'intérêts

- Après avoir sélectionné la ville de votre choix, appuyez sur le bouton **POI**.
- Sélectionnez la catégorie de points d'intérêts dans la liste.
- Sélectionnez dans la liste le point d'intérêt où vous souhaitez vous rendre ou saisissez les premières lettres du nom du point d'intérêt sur le clavier (par exemple le nom d'un restaurant).
- Appuyez sur le nom du point d'intérêt dans la liste.
- Appuyez sur **Naviguer vers** pour démarrer le guidage de navigation.

- **Voir** pour visualiser l'adresse sur la carte.

9. Si vous souhaitez arrêter la navigation, cliquez sur le bouton **Arrêter navigation** puis sur **Oui** pour confirmer.



ENREGISTRER L'ADRESSE DE VOTRE DOMICILE

Ce menu vous permet d'enregistrer votre adresse personnelle.



1. Appuyez sur l'icône **Maison**.
2. Enregistrez votre adresse comme indiqué dans le paragraphe “ Définir une adresse postale comme destination ”.

Pour lancer une navigation vers votre adresse personnelle

1. Appuyez sur l'icône **Maison**.
2. Appuyez sur **Naviguer vers** pour démarrer le guidage de navigation.

Pour supprimer l'adresse personnelle

1. Appuyez sur l'icône **Maison**.
2. Appuyez sur **Supprimer** et ensuite sur **Oui** dans la fenêtre de confirmation ou sur **Non** si vous ne le souhaitez pas.

Lors de la première utilisation ou une fois l'adresse personnelle supprimée, l'application vous demande de saisir une adresse lorsque vous appuyez sur l'icône **Maison**.

DERNIÈRES DESTINATIONS

Le système peut enregistrer jusqu'à 20 destinations précédemment recherchées. Il est renouvelé automatiquement : chaque nouvelle destination prend la place de la plus ancienne.

1. Appuyez sur l'icône **Dernières destinations**.
2. Appuyez sur l'une des adresses dans la liste.
3. Appuyez sur **Naviguer vers** pour démarrer le guidage de navigation.

DESTINATIONS FAVORITES

Vous pouvez mémoriser les destinations de votre choix.



1. Appuyez sur l'icône **Favorites**.
2. Appuyez sur **Ajouter une nouvelle destination**.
3. Définissez votre lieu de destination comme indiqué dans le paragraphe " Définir une adresse comme destination ".
4. Donnez un nom à l'adresse favorite en utilisant le clavier.
5. Appuyez sur le bouton de validation dans la barre de menu.
6. Appuyez sur **Naviguer vers** pour démarrer le guidage de navigation.

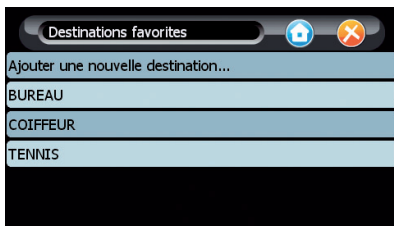

Pour lancer une navigation vers une adresse favorite

1. Appuyez sur l'icône **Favorites**.
2. Appuyez sur l'une des adresses dans la liste.
3. Appuyez sur **Naviguer vers** pour démarrer le guidage de navigation.

CHERCHER À PROXIMITÉ

A tout moment vous avez la possibilité de chercher des points d'intérêts (POI) à proximité du lieu où vous vous situez.



1. Appuyez sur l'icône **Chercher à proximité**.
2. Sélectionnez la catégorie de points d'intérêts dans la liste proposée en appuyant sur le nom de cette catégorie.

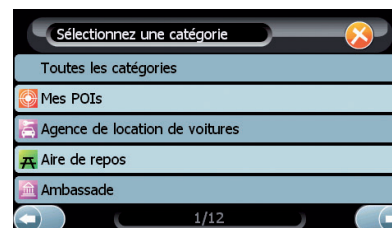



3. Appuyez sur le point d'intérêt auquel vous souhaitez vous rendre ou sélectionnez-le dans la liste en tapant les premières lettres de son nom.

4. Appuyez sur **Naviguer vers** pour démarrer le guidage de navigation ou sur **Enregistrer** si vous souhaitez le mémoriser.

DÉFINIR DES POINTS D'INTÉRÊTS



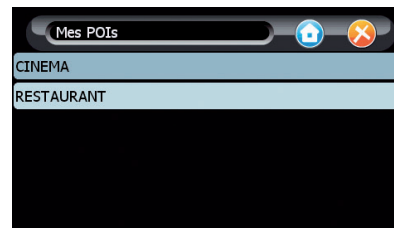

1. Appuyez sur l'icône **Mes POIs**.
2. Vous pouvez alors visualiser l'ensemble de vos POI personnels. Sélectionnez le POI de votre choix et démarrez la navigation en appuyant sur **Naviguer vers**.



Vous pouvez ajouter et nommer vos propres points d'intérêts.

- En mode navigation, pour ajouter un POI correspondant à l'endroit où vous êtes situé :

1. Cliquez sur l'icône .
2. Nommez ce POI à l'aide du clavier.
3. Validez avec l'icône .

- En mode carte, Déplacez la carte avec votre doigt et placez le POI de votre choix sous la croix située au centre de l'écran.

1. Cliquez sur l'icône .
2. Nommez ce POI à l'aide du clavier.
3. Validez avec l'icône .

Deux modes de recherches sont disponibles pour trouver vos POI personnels, à partir de l'écran **Choisir une Destination**:

• Méthode n°1 :

1. Appuyez sur l'icône **Adresse**.
2. Sélectionnez le pays, puis la ville.
3. Sur l'écran **Recherche de rue**, appuyez sur le bouton **POI**.
4. Appuyez sur l'icône **Mes POI's**.
5. Appuyez sur le POI de votre choix.
6. Sur l'écran **Lancer la Navigation**, appuyez au choix sur **Naviguer vers** pour lancer le guidage vers le POI ou **Voir** pour l'afficher sur la vue cartographique.

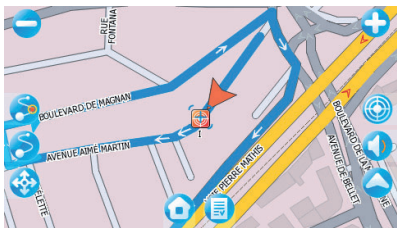

• Méthode n°2 :

1. Appuyez sur l'icône **Chercher à proximité**.
2. Appuyez sur l'icône **Mes POI's**.
3. Appuyez sur le POI de votre choix.
4. Appuyez sur le POI de votre choix.
5. Sur l'écran **Lancer la Navigation**, appuyez au choix sur **Naviguer vers** pour lancer le guidage vers le POI ou **Voir** pour l'afficher sur la vue cartographique.

Pendant la navigation

Après avoir sélectionné la destination, appuyez sur **Naviguer vers** pour démarrer le guidage. L'écran de navigation s'affiche.

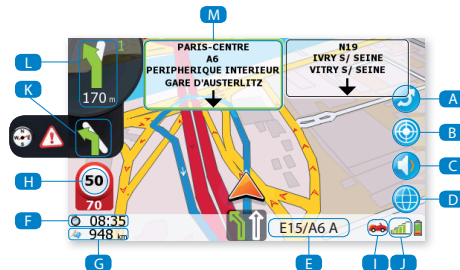

- A : Calculer un itinéraire alternatif. Vous retournez à l'écran de navigation au bout de 10 secondes si aucune action n'est effectuée.
- B : Enregistrer la position actuelle comme POI.
- C : Désactiver ou rétablir le volume.
- D : Basculer en mode carte.
- E : Nom de la rue actuelle.
- F : Estimation de la durée restante jusqu'à destination. Appuyez sur ce bouton pour afficher l'heure d'arrivée estimée.
- G : Distance restante jusqu'à destination.
- H : Vitesse actuelle et vitesse maximum autorisée.
- I : Mode de transport sélectionné.
- J : Force du signal GPS.
- K : Indication sur la prochain changement de direction.
- L : Itinéraire à suivre.
- M : Panneaux de direction ou nom de la route à suivre.

Pendant la navigation, appuyez n'importe où sur l'écran. Le menu de navigation

s'affiche. Sélectionnez les options suivantes :

- **Vue&Son, Calcul d'itinéraire** ou **Profil véhicule** (décrites dans le chapitre suivant) pour personnaliser votre navigation.
- **Arrêter navigation** pour mettre un terme au guidage par navigation GPS. Appuyez ensuite sur **Oui** dans la fenêtre de confirmation ou sur **Non** si vous ne le souhaitez pas.
- **Aller à** pour retourner au menu Choisir une destination

DÉFINIR UN ITINÉRAIRE ALTERNATIF:

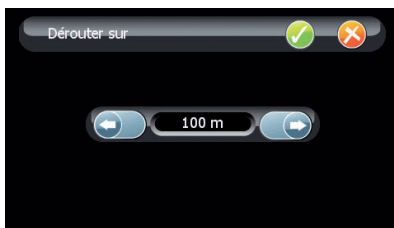

Une fois que vous avez planifié un itinéraire, vous pouvez le modifier sans changer votre destination, ceci afin d'éviter un barrage routier ou un embouteillage par exemple.

Choisissez parmi ces différentes options : 100 m, 250 m, 500 m, 1 km, 3 km, 10 km, 30 km ou 100 km. Votre navigateur recalculera votre parcours en évitant la partie du parcours sur la distance sélectionnée.

Paramètres de navigation

Vous pouvez modifier plusieurs options pour personnaliser votre navigateur.





VUE & SON

Cette option vous permet de choisir la manière dont les cartes doivent être affichées, pour configurer la nature des points d'intérêts et pour régler le volume du haut parleur.

Pour valider votre choix, appuyez sur l'icône **Validation**. Pour annuler votre choix, appuyez sur l'icône **Maison**.

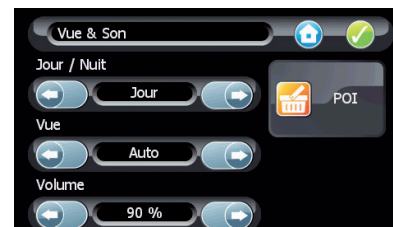
- **Jour/nuit** : En mode nuit, les couleurs de la carte offrent un affichage confortable adapté à la conduite de nuit. En mode automatique, le système bascule automatiquement entre les modes jour et nuit en fonction de l'heure de la journée. En outre, il passe automatiquement en mode nuit lorsque vous roulez dans un tunnel.



- **Vue** : Cette option vous permet de sélectionner un mode d'affichage de la carte.
- **Volume** : Cette option vous permet de régler le volume du haut-parleur.
- **POI** : Cette option permet de choisir les catégories de POI à afficher sur la carte.
 - . Pour sélectionner les catégories de POI à afficher, cochez la case, en face des catégories désirées, puis validez avec l'icône  en haut à gauche de l'écran.
 - . Pour afficher toutes les catégories de POI, appuyez sur **Tous**.
 - . Pour masquer l'ensemble des catégories de POI, appuyez sur **Aucun**.
 - . Pour annuler les actions encours sans changer d'écran appuyez sur **Annuler**.

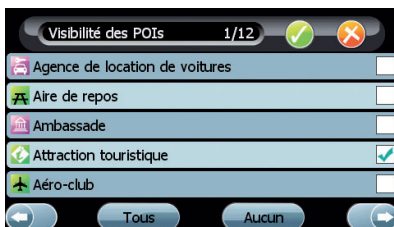

CALCUL D'ITINÉRAIRE

Cette option vous permet de définir les options de calcul du parcours. Appuyez sur l'une des options pour définir le profil d'itinéraire.



- **Plus rapide** : Choisissez entre un itinéraire optimisé pour la durée (Plus rapide) ou pour la distance (Plus court).
- **Péages** : Choisissez d'inclure des routes à péage (Péages) ou non (Sans péages).
- **Autoroute** : Choisissez d'inclure des autoroutes (Autoroutes) ou non (Sans autoroutes).
- **Ferry** : Choisissez d'inclure une traversée en ferry (Ferry) ou non (Sans Ferry).
- **Côté arrivée** : Lorsque la destination est un numéro de maison, l'option Côté arrivée permet à l'itinéraire calculé d'arriver à la rue de destination du côté du numéro de maison sélectionné. Avec l'option Pas de côté d'arrivée, l'itinéraire peut arriver du côté du numéro de maison ou du côté opposé. Cette option est efficace uniquement lorsque la destination est une rue bilatérale.

LANGUE

Cette option vous permet de choisir la langue de votre navigateur et le type de clavier que vous souhaitez utiliser. Pour valider votre choix, appuyez sur l'icône **Validation**. Pour annuler votre choix, appuyez sur l'icône **Maison**.

- **Langue** : Appuyez sur les flèches de direction gauche et droite pour sélectionner la langue de votre choix.



- **Clavier** : Cet écran permet de configurer le clavier. Appuyez sur les flèches de direction gauche et droite pour choisir le type de clavier affiché sur les écrans de recherche : AZERTY (système français), ABC (alphabétique) ou QWERTY (système anglais). Pour les claviers de type alphabétique deux présentations différentes sont proposées sur 3 ou 4 lignes.

PROFIL VÉHICULE

Cette option permet de sélectionner et paramétrer votre mode de transport.



- **Mode de transport** : Cette option permet de sélectionner votre mode transport (automobile, taxi, bus, cycliste, urgence, piéton).
- **Profils vitesse** : Ces paramètres s'appliquent uniquement lorsque le critère de calcul d'itinéraire **Plus rapide** est activé.



- . **Vitesse max** : Cette option permet de définir la vitesse maximale de votre véhicule. Le temps de parcours calculé tient compte de cette vitesse maximum.
- . **Profil** : Cette option permet de sélectionner un profil de vitesse à utiliser par le système de calcul d'itinéraire. Il existe 3 profils par défaut et ils peuvent être modifiés.
- . **Nature des routes empruntées** : Il existe 4 catégories de routes.

- Routes principales (**représentées en rouge sur la carte**) : Elles font partie du réseau de routes principales reliant les grandes villes. Elles incluent généralement la majorité du réseau d'autoroutes et les bretelles de contournement autour des grandes villes.
- Routes de niveau 2 (**représentées en jaune sur la carte**) : Ce sont des routes de moindre importance mais qui permettent de relier la plupart des villes et qui sont destinées à un trafic important. Leur accès est ordinairement contrôlé.
- Routes de niveau 3 (**représentées en marron sur la carte**) : Ces routes sont de moindre importance encore. Elles relient les villages de même que les principaux quartiers d'une ville. Elles sont conçues pour un trafic raisonnablement important.
- Routes de niveau 4 (**représentées en gris sur la carte**) : Il s'agit de toutes les autres routes, les rues/routes de faible importance, les impasses, les rues piétonnes... En général, elles sont uniquement indiquées autour des points de départ et d'arrivée d'un trajet.

Lorsque la valeur est définie sur 100 %, aucune modification de vitesse n'est appliquée. Mais si la valeur est définie, par exemple, sur 50 % pour l'une des catégories, la vitesse pour les routes de cette catégorie est divisée par deux. Ceci donne une estimation de la durée du trajet pour ces routes (deux fois plus long) et ces routes ne seront prises en compte qu'en dernier ressort dans votre recherche d'itinéraire. Si la valeur est définie sur 150 % pour une catégorie, la priorité sera donnée aux routes de cette catégorie.

Planifier une route

Vous pouvez planifier votre itinéraire de 2 façons :

- Démarrer la navigation avec des points intermédiaires.
 - Démarrer la simulation (sans GPS) pour préparer un itinéraire ou simplement visualiser l'itinéraire avec la distance et la durée de conduite.
1. Appuyez sur l'icône **Planifier une route**.
 2. Pour créer un point de passage, appuyez sur le bouton , vous serez dirigé sur l'écran **Choisir une destination**.

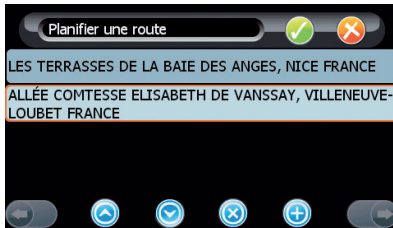

3. Lorsque vous avez sélectionné un point de passage, le bouton apparaît. Il vous permet de supprimer le point de passage sélectionné.
4. Lors de la création de 2 ou de plusieurs points de passages, les boutons vous permettent de modifier l'ordre des points de passage. Le dernier point est le point d'arrivée.
5. Validez avec l'icône . S'il existe au minimum 2 points de passage intermédiaires, il vous est proposé, lorsque vous validez, de passer en mode simulation. La fenêtre suivante s'affiche :



Si vous répondez NON, la navigation est lancée, les points de passage sont intégrés avant le point d'arrivée.

Si vous répondez OUI, le premier point de passage devient le point de départ, et la simulation du parcours débute. Ce mode simulation recommence en boucle jusqu'à ce que vous l'arrêtez.

Mode carte

Le mode carte affiche votre position actuelle sur la carte lorsque le mode de navigation n'est pas activé. Si la navigation est en cours, vous pouvez basculer en mode carte en appuyant sur le bouton J.



A : Retourner sur l'écran d'accueil.

B : Afficher la globalité de la carte.

C : Effectuer un zoom avant.

D : Effectuer un zoom arrière.

E : Le trait bleu sur la carte correspond à l'itinéraire de la navigation en cours.

F : La feuille de route décrit l'ensemble des manoeuvres à effectuer. Les flèches en bas de l'écran permettent de passer d'une page à l'autre. Dans le bandeau supérieur sont indiquées la durée estimée et la distance, ainsi que le numéro de la page sur laquelle vous vous trouvez. Pour quitter l'écran et revenir à la vue cartographique, appuyez sur l'icône en haut à droite.



G : Sauvegarder la position sous le curseur central comme un POI personnalisé.

H : Afficher l'itinéraire global et la position du véhicule sur celui-ci.

I : Afficher l'itinéraire restant à parcourir depuis la position actuelle du véhicule.

J : Passer en mode navigation.

lecteur multimédia

Accédez à ce sous-menu en appuyant sur l'icône **Média** depuis le menu principal.

Consulter un fichier Musique

Appuyez sur l'icône **Musique** dans le menu **Média** pour afficher l'écran suivant :



Consulter un fichier Vidéo

Appuyez sur l'icône **Vidéo** dans le menu **Média** pour afficher l'écran suivant :



Durant la lecture, appuyez deux fois sur l'écran pour afficher le film en plein écran.
 Durant la lecture en plein écran, appuyez à nouveau deux fois sur l'écran pour revenir aux dimensions de lecture d'origine.

Consulter un fichier Photo

Appuyez sur l'icône **Photo** dans le menu **Média** pour afficher l'écran suivant :

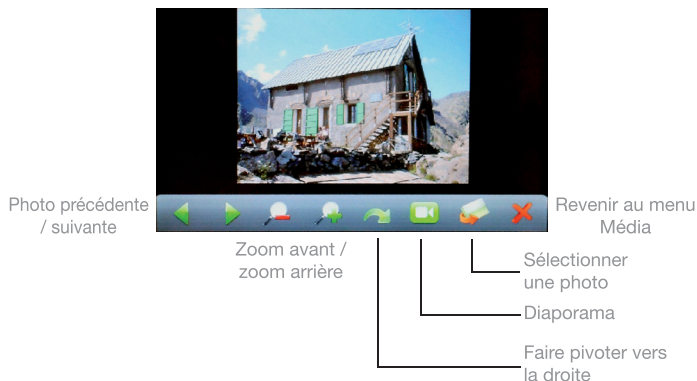

Consulter un fichier Texte

Appuyez sur l'icône **E-livre** dans le menu **Média** pour afficher l'écran suivant :

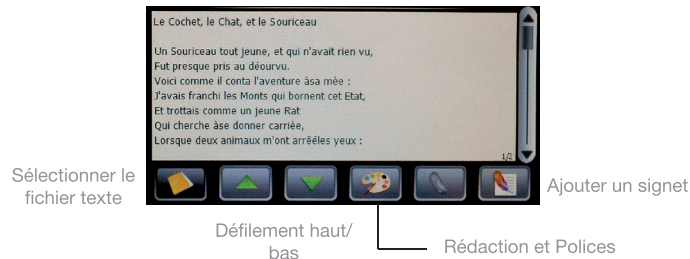

réglage des paramètres

Accédez à ce sous-menu en appuyant sur l'icône **Réglages** depuis le menu principal.

Volume	Régler le volume du haut-parleur et le son des touches à l'écran.
Rétro éclairage	Définir la luminosité de l'écran et le délai de rétro éclairage.
Langue	Définir les langues de l'affichage à l'écran (OSD).
Date heure	Régler la date et l'heure.
Calibration	Suivre les instructions à l'écran pour étalonner l'écran tactile.
Informations	Afficher les informations liées au système embarqué et à l'espace mémoire disponible.
USB	Sélectionner le mode de fonctionnement USB : stockage de données (MASS STORAGE) ou mise à jour (MS ACTIVESYNC).
Réglages usine	Restaurer les paramètres par défaut
Chemin de navigation	Afficher le chemin de navigation

outils

Accédez à ce sous-menu en appuyant sur l'icône **Outils** depuis le menu principal.

Calculatrice

La calculatrice a une précision limitée et n'est conçue que pour des calculs simples.

1. Appuyez sur l'icône **Calculatrice** dans le menu **Outils**.
2. Pour effectuer un calcul, entrez la première valeur à calculer.
3. Sélectionnez une fonction (comme l'addition ou la soustraction).
4. Entrez la deuxième valeur du calcul et sélectionnez =.
5. La calculatrice exécute les opérations dans l'ordre où elles ont été entrées. Le résultat du calcul
6. reste affiché dans le champ d'édition et peut être utilisé comme première valeur d'un nouveau calcul.

Conversion d'unités

Vous pouvez convertir des mesures, comme des longueurs, d'une unité à une autre.

1. Appuyez sur l'icône **Convertisseur vidéo** dans le menu **Outils**.
2. Sélectionnez la mesure à utiliser.
3. Sur la première ligne, sélectionnez dans le menu déroulant l'unité depuis laquelle vous souhaitez effectuer la conversion.
4. Sur la seconde ligne, sélectionnez dans le menu déroulant l'unité vers laquelle vous souhaitez effectuer la conversion.
5. Saisissez la valeur que vous souhaitez convertir à l'aide du pavé tactile. La valeur convertie s'affiche automatiquement.

localisation GPS

Accédez à ce sous-menu en appuyant sur l'icône **Info GPS** depuis le menu principal. Utilisez cette fonction pour afficher les informations sur votre position actuelle. Cette fonction est particulièrement utile lorsque vous devez communiquer rapidement votre position aux services d'urgences.

guide de dépannage

Avant de contacter votre service après-vente, effectuez les vérifications élémentaires suivantes. Si vous ne pouvez pas résoudre le problème en suivant les instructions ci-dessous, contactez le service après-ventes de votre magasin.

- Pas d'alimentation : La batterie intégrée doit être rechargée.
- Absence de son : Le volume est trop bas. Réglez le volume.
- Signal GPS faible ou insuffisant : Si le nombre de satellites est insuffisant pour déterminer votre position ou si la réception est inexistante, le navigateur affiche le message **Pas de signal GPS**. L'initialisation et la réception des signaux GPS peuvent également être altérées par certains pare-brises équipant les véhicules. Dans ce cas, placez votre terminal sur la partie non traitée du pare-brise et dans un endroit dégagé.



- Point de destination inaccessible : Certaines destinations peuvent être inaccessibles en fonction du mode de transport sélectionné. Par exemple, une rue piétonne n'est pas accessible en mode voiture. Le système tentera néanmoins de vous guider vers le point accessible le plus proche de votre destination.
- Le navigateur ne semble pas fonctionner correctement : Procédez à sa réinitialisation en appuyant, avec l'extrémité d'un trombone, sur la touche RESET située au dos de l'appareil.

QUELQUES ASTUCES POUR FACILITER L'UTILISATION DE VOTRE NAVIGATEUR

- L'itinéraire calculé s'affiche sur la carte sous forme d'un trait bleu surlignant les routes empruntées.
- La distance totale ainsi que la durée totale évaluée du trajet sont indiquées dans la barre gauche de votre écran de navigation.
- La position déterminée par le GPS peut être influencée par plusieurs facteurs:
 - La qualité de la réception des signaux émis par les satellites.
 - L'environnement (bâtiments, tunnel, lignes à haute-tension, ...).
 - Le niveau de la batterie.
- Les itinéraires " le plus court " sont optimisés en fonction de la distance totale.
- Les itinéraires " le plus rapide " sont optimisés en fonction du temps de parcours total qui est calculé en se basant sur la vitesse des routes empruntées.
- Lors d'une recherche à proximité, les POI sont présentés par ordre croissant de distance - à vol d'oiseau - du lieu où vous vous trouvez (ou du lieu précédemment sélectionné).
- En navigation, l'affichage d'un très grand nombre de POI peut faire appel aux ressources de l'appareil et dégrader la fluidité de l'affichage dynamique. Nous vous invitons donc à afficher seulement les POI dont vous avez l'utilité.

mise à jour de la cartographie

La base de données de la cartographie et des zones à risque évolue régulièrement. Pour bénéficier des dernières mises à jour, consultez notre site :

<http://www.boulangier.fr/evenement/gps-easyroad-essentielb.htm>

Veuillez vous reporter à la fiche d'informations fournies avec ce navigateur GPS.

déclaration de conformité

Sourcing & Creation déclare que ce produit est conforme aux exigences des directives européennes. Vous trouverez une copie de la déclaration de conformité sur :

<http://www.essentielb.fr/content/bfr/essentielb/assistance.htm>

Toutes les informations, dessins, croquis et images dans ce document relèvent de la propriété exclusive de SOURCING & CREATION. SOURCING & CREATION se réserve tous les droits relatifs à ses marques, créations et informations. Toute copie ou reproduction, par quelque moyen que ce soit, sera jugée et considérée comme une contrefaçon.

All information, designs, drawings and pictures in this document are the property of SOURCING & CREATION. SOURCING & CREATION reserves all rights to its brands, designs and information. Any copy and reproduction through any means shall be deemed and considered as counterfeiting.

Powered by Takara*