

essentiel 

Four micro-ondes combiné

DIORITE



Notice d'utilisation

Pour vous aider à bien vivre votre achat

Vous venez d'acquérir un produit de la marque Essentiel b et nous vous en remercions. Nous apportons un soin tout particulier à la **FIABILITÉ**, à la **FACILITÉ D'USAGE** et au **DESIGN** de nos produits.

Nous espérons que ce Four à micro-ondes vous donnera entière satisfaction.

sommaire

consignes d'usage	6
votre produit	16
Contenu de l'emballage	16
Caractéristiques techniques	16
description de l'appareil	17
Description générale du four	17
Description de l'écran d'affichage	17
Description du bandeau de commandes	18
mise à la terre	19
déballage du Four	19
installation de l'appareil	20
première utilisation	21
guide des ustensiles	21
Le plateau tournant en verre	21
Utilisation du plat croustilleur	22
Utilisation de la grille métallique	22
Autres ustensiles (non fournis)	22
utilisation	23
1) Régler l'horloge	23
2) Cuisson express	23
3) La fonction micro-ondes	24
4) Décongélation	25
5) La fonction Gril (Affichage « G-1 »)	25
6) Chaleur tournante (convection)	26
7) Cuisson combinée	26
8) Programmes de cuisson automatique	27
9) Réchauffage automatique	29
10) Cuisson en plusieurs étapes	29

11) Cuisson en différé	30
12) Verrouillage sécurité enfants	31
13) Informations utiles complémentaires	31

nettoyage et entretien	32
-------------------------------	-----------

Nettoyage de l'intérieur du four à micro-ondes	32
---	-----------

Nettoyage de l'extérieur du four	32
---	-----------

guide de dépannage	33
---------------------------	-----------

consignes d'usage

LISEZ ATTENTIVEMENT CES INSTRUCTIONS AVANT D'UTILISER L'APPAREIL ET CONSERVEZ-LES POUR POUVOIR VOUS Y REPORTER ULTÉRIEUREMENT.

AVERTISSEMENT : Afin d'éviter tout risque d'incendie, d'électrocution ou de blessure, veillez à toujours suivre les principales consignes de sécurité suivantes quand vous utilisez un appareil électrique.

Usage prévu

- Cet appareil est exclusivement destiné à un usage domestique. Tout autre usage (professionnel) est exclu.
- Cet appareil n'est pas destiné à être utilisé dans des applications domestiques et analogues telles que :
 - des coins cuisines réservés au personnel dans des magasins, bureaux et autres environnements professionnels ;
 - des fermes ;
 - des hôtels, motels et autres environnements à caractère résidentiel ;
 - des environnements du type chambres d'hôtes.

Sécurité des enfants

- Cet appareil peut être utilisé par des enfants âgés de 8 ans et plus et les personnes manquant d'expérience et de connaissances ou dont les capacités physiques, sensorielles ou mentales sont réduites, si elles ont été formées et encadrées quant à l'utilisation de l'appareil d'une manière sûre et connaissent les risques encourus. Les enfants ne doivent pas jouer avec l'appareil. Le nettoyage et l'entretien ne doivent pas être réalisés par les enfants, sauf s'ils sont âgés de 8 ans et plus et s'ils sont supervisés.
- Tenir l'appareil et son cordon hors de la portée des enfants de moins de 8 ans lorsque l'appareil fonctionne et lorsqu'il refroidit après utilisation.
- ATTENTION : lorsque l'appareil est utilisé dans le mode combiné, les enfants doivent utiliser le four sous surveillance d'un autre adulte en raison des températures générées.

Déballage

- Retirez toutes les parties de l'emballage.
- Retirez toutes les étiquettes et autocollants.
- Veuillez contrôler soigneusement que votre appareil ne présente aucun dommage une fois déballée. En cas de dommage, ne l'utilisez pas et contactez immédiatement votre revendeur.

Installation / branchement électrique

- Veuillez respecter les consignes et les distances de sécurité indiquées dans la section « Installation de l'appareil » concernant l'installation de l'appareil.
- N'installez pas le four à micro-ondes dans un meuble fermé.
- Il est nécessaire de libérer un minimum de 30 cm d'espace au-dessus du four pour le bon fonctionnement.
- La prise d'alimentation doit impérativement rester accessible après l'installation de l'appareil.
- Gardez cet appareil à l'intérieur et dans un endroit sec. Ne le mettez pas près de l'eau, de l'évier de la cuisine, dans une cave humide ou à proximité d'une piscine. N'utilisez pas l'appareil à moins d'un mètre d'une source d'eau avec risques d'immersion ou de projection.
- Avant de brancher votre appareil, assurez-vous que la tension électrique de votre domicile correspond à celle indiquée sur la plaque signalétique de l'appareil.
- La prise secteur sur laquelle est branché l'appareil doit être protégée par un dispositif à courant différentiel résiduel ayant un seuil de déclenchement n'excédant pas 30 mA. Consulter votre électricien pour plus d'informations.

- Branchez toujours votre appareil sur une prise reliée à la terre.
- Si le cordon d'alimentation est endommagé, il doit être remplacé par votre revendeur, son service après-ventes ou une personne de qualification similaire afin d'éviter tout danger.
- Si une rallonge électrique est utilisée, elle doit être avec prise de terre incorporée et doit supporter la puissance de l'appareil. Prendre toutes les dispositions afin que personne ne s'entrave dedans.
- Cet appareil n'est pas destiné à être mis en fonctionnement au moyen d'une minuterie extérieure ou par un système de commande à distance séparé.

Réparation / entretien

- Afin de prévenir tout danger, il est impératif, en cas de problème, de s'adresser au service après-ventes de votre magasin revendeur.
- ATTENTION : Seule une personne compétente est habilitée à effectuer les opérations de maintenance ou de réparation impliquant le retrait de la plaque en mica (sortie d'ondes).
- ATTENTION : Il est dangereux pour quiconque autre qu'une personne compétente de mener à bien une prestation diverse ou une réparation qui implique la suppression de la couverture qui sert de protection

- contre l'exposition à l'énergie micro-ondes.
- **ATTENTION** : Ne jamais ouvrir le capot !
 - L'appareil doit être nettoyé régulièrement et les dépôts d'aliments retirés.
 - Gardez la cavité interne du four, le joint de porte et parties adjacentes toujours propres et secs, en les nettoyant régulièrement. Un manque de nettoyage pourrait conduire à une détérioration de l'état de surface du produit et pourrait nuire à la durée de vie de l'appareil voire à une situation dangereuse.
 - N'utilisez pas de produit nettoyant abrasif, ni d'éponge à récurer, ni d'objet pointu afin de ne pas endommager le revêtement.
 - Débranchez l'appareil de la prise secteur lorsque vous ne l'utilisez pas ou lorsque vous le nettoyez.

Précautions d'utilisation

- Avant chaque utilisation, vérifiez le bon état général de l'appareil.
- Ne laissez pas l'appareil sans surveillance lorsqu'il est branché.
- **ATTENTION** : N'utilisez pas le four micro-ondes :
 - si la porte est mal fermée ou endommagée,
 - si les charnières de la porte sont endommagées,
 - si les joints et surfaces d'étanchéité sont endommagés,

- si la vitre du four est endommagée,
- en cas d'arcs électriques fréquents à l'intérieur du four alors même qu'il n'y a pas d'objet métallique à l'intérieur.

Faites-les réparer par une personne qualifiée avant de réutiliser le four.

- ATTENTION : Utiliser uniquement des ustensiles appropriés à l'usage dans les fours à micro-ondes. N'utilisez que les accessoires fournis et recommandés par votre revendeur.
- N'utilisez pas le four quand celui-ci est sale ou en présence d'eau de condensation sur les parois. Essuyez et laissez sécher avant utilisation.
- Ne cherchez pas à faire fonctionner le four lorsque sa porte est ouverte. Il est essentiel de ne pas annuler ou apporter des modifications aux dispositifs de verrouillage.
- Ne mettez aucun objet entre la façade du four et la porte, évitez la formation de dépôt de salissure, d'aliments ou de produits de nettoyage sur les surfaces d'étanchéité de la fermeture.
- N'immergez pas l'appareil, le câble d'alimentation ou la fiche dans l'eau ou tout autre liquide.
- Ne mettez pas d'eau dans les ouvertures de ventilation de l'appareil.
- Ne versez jamais d'eau dans le four ou tout autre liquide

- susceptible d'endommager le four, en particulier le moteur d'entraînement du plateau en verre.
- Ne manipulez pas l'appareil ni la prise avec les mains mouillées.
 - Ne laissez pas pendre le câble d'alimentation sur le rebord d'une table ou d'un plan de travail, et évitez qu'il n'entre en contact avec des surfaces chaudes.
 - Lorsque vous débranchez le câble, tirez-le toujours au niveau de la fiche, ne tirez pas sur le câble lui-même.

Précautions particulières d'usage

- **ATTENTION** : Les liquides et autres denrées alimentaires ne doivent pas être chauffés dans des récipients fermés hermétiquement car ils risquent d'exploser.
- Percez avec une fourchette la pelure des pommes de terre, pommes ou tout autre fruit ou légume recouvert d'une pelure, avant de les cuire.
- Ne faites pas chauffer d'oeufs avec leur coquille ni d'oeufs durs dans un four à micro-ondes parce qu'ils risquent d'éclater, même après la fin de la cuisson.
- Ne faites pas de friture dans votre four.
- Ne chauffez pas dans le four des liquides corrosifs ou produits chimiques.

- Ne laissez pas trop longtemps de petites portions de nourriture nécessitant peu de temps de cuisson : elles seront soit trop cuites, soit brûlées.
- Pensez à remuer les aliments en cours de cuisson et toujours en fin de cuisson.

Risque d'incendie / de brûlure

- Ne faites pas cuire un aliment dans une serviette, même si cela vous est recommandé dans une recette de cuisson.
- N'utilisez pas de papier journal ou de serviette en papier pour la cuisson.
- Pendant le chauffage de denrées alimentaires dans des récipients en plastique ou en papier, garder un œil sur le four en raison de la possibilité d'inflammation.
- Le four à micro-ondes est prévu pour chauffer des denrées alimentaires et des boissons. Le séchage de denrées alimentaires ou de linge et le chauffage de coussins chauffants, pantoufles, éponges, linge humide et autres articles similaires peuvent entraîner des risques de blessures, d'inflammation ou de feu.
- **ATTENTION** : Si de la fumée est émise, arrêtez ou débranchez le four et gardez la porte fermée pour étouffer les flammes éventuelles.

- N'utilisez pas le four à micro-ondes à vide. Cela risquerait de l'endommager, de déclencher un feu, ou des étincelles à l'intérieur de celui-ci.
- Ne couvrez pas et n'obstruez pas les ouvertures d'aération de votre four.
- **AVERTISSEMENT** : L'appareil et ses parties accessibles deviennent chauds lors de l'utilisation. Des précautions doivent être prises pour éviter de toucher les éléments chauffants.
- **ATTENTION** : Le réchauffage de boissons peut provoquer un jaillissement brusque et différé de liquide en ébullition, aussi des précautions doivent-elles être prises lorsque l'on manipule le récipient.
- **ATTENTION** : Le contenu des biberons et des pots d'aliments pour bébés doit être remué ou agité et la température doit être vérifiée avant consommation, afin d'éviter les brûlures.
- **ATTENTION** : N'autorisez les enfants à utiliser le four sans surveillance que si des instructions appropriées leur ont été données leur permettant d'utiliser le four de façon sûre et de comprendre les dangers d'une utilisation incorrecte.
- Ne laissez pas l'appareil sans surveillance en cas de réchauffage ou de cuisson d'aliments dans des plats à usage unique en plastique, papier ou autres matériaux inflammables.

Fréquences radio

- Le fonctionnement du four à micro-ondes peut provoquer des interférences avec votre radio, votre téléviseur ou tout autre équipement similaire.
- Pour réduire ou supprimer les interférences éventuelles, prenez les mesures suivantes :
 - nettoyez la porte et la surface d'étanchéité de la porte,
 - réorientez l'antenne réceptrice de la radio ou du téléviseur,
 - déplacez le four à micro-ondes par rapport au récepteur,
 - éloignez le four à micro-ondes du récepteur,
 - branchez le four à micro-ondes sur une autre prise pour que le four et le récepteur utilisent des circuits différents.

votre produit

Contenu de l'emballage

- 1 four à micro-ondes
- 1 plat croustilleur "spécial micro-ondes"
- 1 grille métallique
- 1 notice d'utilisation

Caractéristiques techniques

- Modèle : EX 304i
- Alimentation : 230 V ~ 50 Hz
- Fréquence micro-ondes : 2450 MHz
- Puissance restituée Micro-ondes : 900 W
- Puissance restituée Gril : 1100 W
- Puissance convection naturelle : 2500 W
- Capacité : 30 litres
- 5 niveaux de puissance micro-ondes
- 10 programmes automatiques
- Éclairage intérieur
- Affichage digital de la minuterie de 0 à 95 minutes
- Diamètre extérieur du plateau en verre : 31,5 cm
- Signal sonore en fin de cuisson
- Dimensions (L x P x H) : 520 x 489 x 325 mm
- Poids net : 19,3 kg

description de l'appareil

Description générale du four

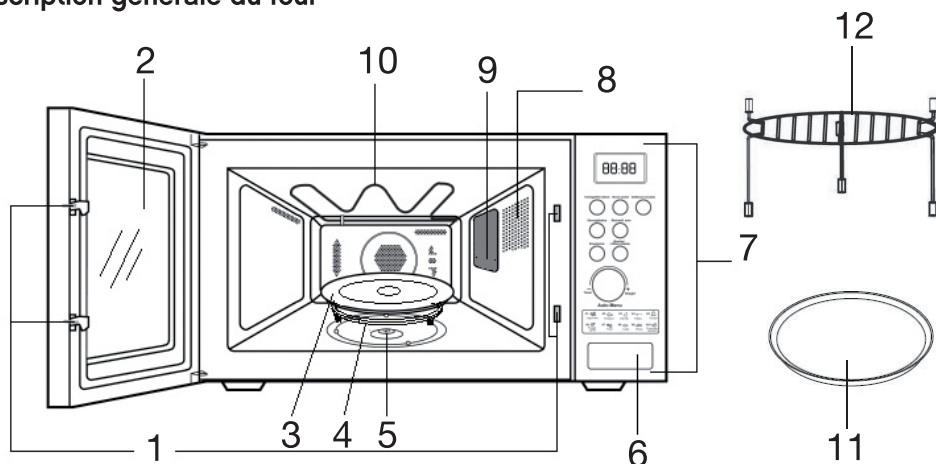

1	Système de verrouillage de sécurité de la porte	7	Bandeau de commandes
2	Hublot	8	Orifices de ventilation
3	Plateau tournant en verre	9	Plaque mica du guide d'ondes
4	Anneau du plateau tournant	10	Résistance du grill
5	Axe du plateau tournant	11	Plat croustilleur
6	Bouton d'ouverture de la porte	12	Grille métallique

Description de l'écran d'affichage

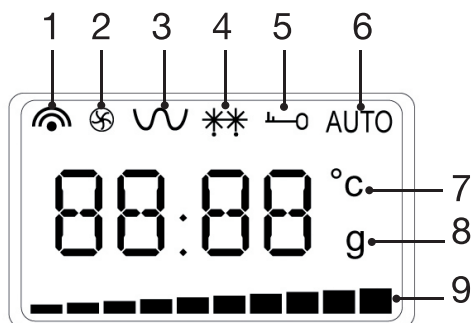

1. Fonction micro-ondes
2. Convection (chaleur tournante)
3. Fonction Grill
4. Décongélation
5. Verrouillage de sécurité enfant
6. Programmes automatiques
7. Température en degrés
8. Poids en grammes
9. Niveau de température (plus ou moins élevé)

Description du bandeau de commandes

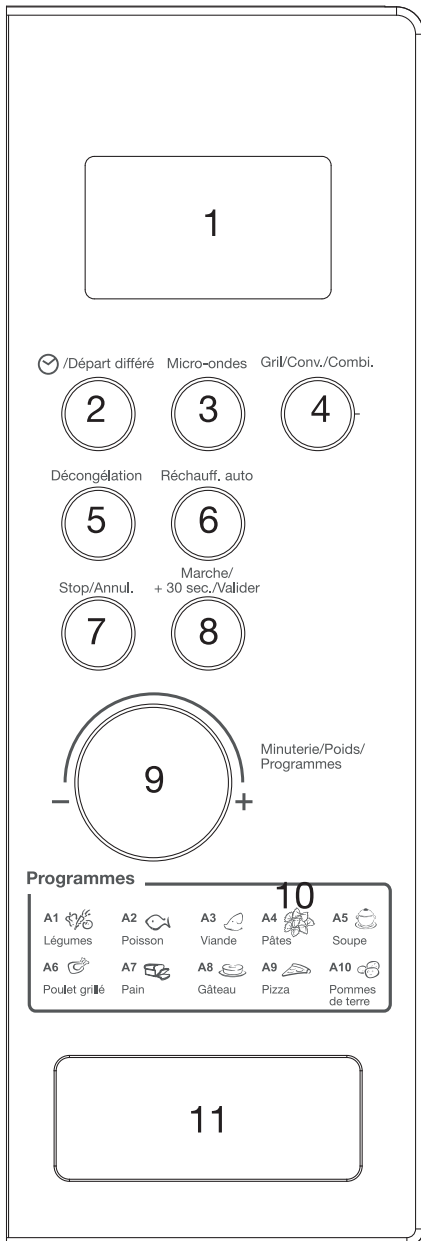

1. Écran d'affichage
2. Réglage de l'horloge et du départ différé
3. Fonction micro-ondes
4. Fonction Gril « G-1 » / Convection / Cuisson combinée « C-1 »/« C-2 »/« C-3 » et « C-4 »
5. Fonction décongélation
6. Réchauffage automatique
7. Arrêt/Annulation
8. Touche Marche/+30 sec /Valider :
 - Marche : pour démarrer une cuisson
 - +30 sec : pour ajouter 30 secondes supplémentaires au temps de cuisson
 - Valider : confirmer une sélection
9. Bouton de sélection de la minuterie, du poids et des programmes automatiques
10. Programmes de cuisson automatique de A1 à A10
11. Bouton d'ouverture de la porte du four

mise à la terre

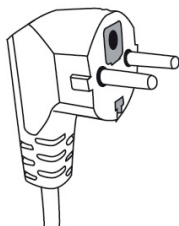

Ce four à micro-ondes est équipé d'une prise électrique de terre. Il doit être branché sur une prise murale correctement installée et équipée d'une prise de terre.



ATTENTION : Une mauvaise utilisation de la prise de terre peut entraîner un risque de choc électrique.

En cas de court-circuit, la mise à la terre réduit le risque de choc électrique en permettant au courant d'être évacué par le fil de terre.

En cas de questions concernant la prise de terre ou le branchement électrique, veuillez consulter un personnel qualifié.

Si une rallonge est nécessaire, utilisez exclusivement une rallonge à trois fils équipée d'une terre.

déballage du Four

Retirez tous les emballages et les accessoires situés à l'intérieur et à l'extérieur de l'appareil puis, examinez-le avec soin pour savoir s'il n'a pas subi de dommages visibles durant le transport.

Si l'appareil a subi des dommages visibles comme une déformation de la porte, ne l'utilisez pas mais contactez le service après-vente de votre magasin revendeur.

Avant d'utiliser votre four à micro-ondes, nettoyez l'intérieur avec un chiffon humide.

installation de l'appareil

- L'appareil doit être installé en respectant les règles nationales d'installation électrique.
- Placez le four à micro-ondes sur une surface stable et plane. Laissez un espace de ventilation suffisant autour de l'appareil pour permettre une bonne ventilation. Laissez environ 20 à 30 cm au-dessus de l'appareil, 10 cm à l'arrière et 20 cm sur les côtés pour permettre une bonne ventilation. La hauteur minimum d'installation est de 85 cm.

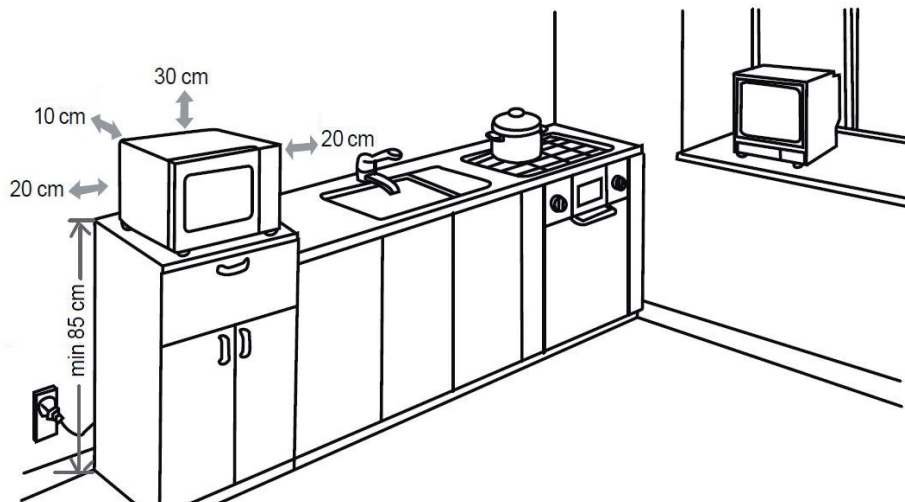

- Assurez-vous que rien n'obstrue les orifices de ventilation sur les côtés, le dessus et à l'arrière de l'appareil.

AVERTISSEMENT : N'installez pas votre four à micro-ondes sur une table de cuisson ou sur un appareil produisant de la chaleur. Votre four risque d'être endommagé et la garantie ne s'applique pas dans ce cas.

- N'installez pas ce four à micro-ondes à l'air libre ni dans des locaux très humides ou excessivement chauds.
- Il est également recommandé de ne pas placer ce four à micro-ondes près d'un poste radio ou de télévision, le champ magnétique du four pouvant créer des interférences et parasites.
- Ne posez rien sur le four à micro-ondes.
- N'installez pas le four à micro-ondes dans un meuble fermé.
- Avant de brancher votre appareil, vérifiez que la tension électrique de votre domicile corresponde à celle indiquée sur la plaque signalétique du four à micro-ondes et que la fiche du câble d'alimentation est adaptée à la prise de courant.
- Branchez votre four à micro-ondes sur une prise murale équipée d'une terre.



ATTENTION ! Vous ne devez pas retirer la plaque en mica (sortie d'ondes) qui est vissée dans la cavité du four afin de protéger le magnétron.



La température des surfaces accessibles (porte et surface extérieure) peut être élevée lorsque l'appareil fonctionne.

Ce logo signifie que la partie où il est apposé peut devenir très chaude pendant le fonctionnement de l'appareil.

première utilisation

Comme la cavité du four à micro-ondes ou les éléments de chauffe peuvent comporter de la graisse ou certains résidus de fabrication, il est courant qu'une odeur se dégage (voire même un peu de fumée) lors de la première utilisation. Ceci est normal et ne se reproduira plus après plusieurs utilisations. Aérez votre pièce en ouvrant les portes et fenêtres pour dissiper les odeurs.

guide des ustensiles

Le plateau tournant en verre



- Ne placez jamais le plateau en verre à l'envers. Il est conçu pour s'emboîter parfaitement sur l'axe d'entraînement.
 - Le plateau en verre et l'anneau du plateau tournant doivent toujours être présents dans le four à micro-ondes lors de son utilisation.
 - Manipulez le plateau avec précaution pour éviter de le casser.
 - Si le plateau en verre est fissuré ou cassé ou si l'anneau du plateau tournant est endommagé, n'utilisez pas le four à micro-ondes et commandez des pièces de remplacement conformes à celles d'origine auprès de votre magasin revendeur.
- Le plateau tournant tourne dans les deux sens : ceci est normal.
 - Placez toujours les aliments et les récipients sur le plateau en verre pour la cuisson. Veillez à bien centrer le plat au milieu du plateau en verre pour éviter que le plat ne vienne cogner contre les parois ou la porte.

Utilisation du plat croustilleur



Le plat croustilleur est un plat spécial micro-ondes au revêtement antiadhésif. Il permet de réchauffer des tartes, quiches ou pizzas précuites en préservant l'aspect croustillant de la pâte.

- **Utilisez votre plat croustilleur avec la fonction combinée « C-2 » (micro-ondes et grill) ou la fonction micro-ondes seule ou la fonction Gril seule.**
- Utilisez toujours le plat croustilleur avec le plateau tournant en verre.
- Ne coupez pas les aliments directement dans le plat afin de ne pas abîmer le revêtement antiadhésif.

Utilisation de la grille métallique



Placez la grille métallique sur le plateau tournant. Elle permet à la chaleur de circuler correctement autour des aliments. Vous pouvez également l'utiliser pour chauffer deux plats simultanément.

- **Elle peut être utilisée en mode Gril et avec la fonction combinée « C-2 » (micro-ondes et grill) . Elle ne doit jamais être utilisée en mode micro-ondes seul.**

Autres ustensiles (non fournis)

- Il est fortement recommandé d'utiliser des récipients adaptés et qui ne présentent aucun risque pour la cuisson au four à micro-ondes. Généralement, les récipients à base de céramique, verre et plastique résistants à la chaleur sont adaptés aux cuissons aux micro-ondes. Vérifiez que le récipient porte la mention « Résiste au four à micro-ondes ».

ATTENTION ! N'utilisez jamais d'ustensiles métalliques ou d'ustensiles qui ont des garnitures métalliques avec la fonction micro-ondes. Les ondes ne peuvent pas pénétrer le métal. Les objets métalliques provoquent des étincelles ou flashes qui peuvent conduire à de sérieux dommages sur votre appareil.

- Pour des temps de cuisson courts, des récipients en plastique ou carton peuvent être utilisés, ainsi que des plats surgelés sous films plastiques, sous réserve que ces films aient été percés avec une fourchette au préalable pour permettre à la vapeur de s'échapper.
- N'utilisez pas de vaisselle en métal, en fonte ou en faïence ayant des parties, même minimes, en métal (y compris argent ou or).
- **La chaleur des aliments peut se transmettre au récipient de cuisson et ce dernier peut devenir chaud. Utilisez des gants isolants pour manipuler les récipients à leur sortie du four.**





- Il est conseillé de couvrir les aliments à l'aide d'une cloche vapeur ou d'un film plastique pour :
 - empêcher toute évaporation excessive (principalement pendant les très longs temps de cuisson),
 - réduire les temps de cuisson,
 - ne pas dessécher les aliments,
 - préserver l'arôme.
- La cloche devra disposer de petites ouvertures et les films en plastique devront obligatoirement être percés de quelques trous pour que la pression ne s'accumule pas.



ATTENTION ! Tous les types de film plastique ne conviennent pas aux micro-ondes. Consultez les instructions sur l'emballage des récipients.

utilisation

1) Régler l'horloge

1. Branchez le four sur une prise murale équipée d'une prise de terre. Un signal sonore retentit et « 0:00 » apparaît sur l'afficheur.
2. Appuyez sur la touche /Départ différé. L'écran affiche « 24H ». Si vous appuyez de nouveau sur la touche /Départ différé, l'écran affiche « 12H ». Vous avez la possibilité de régler l'heure sur 12 heures ou 24 heures.
3. Après avoir choisi « 12H » ou « 24H », tournez le bouton **Minuterie/Poids** pour régler les heures.
4. Appuyez sur la touche /Départ différé pour confirmer.
5. Tournez le bouton **Minuterie/Poids** pour régler les minutes (de 0 à 59).
6. Appuyez sur la touche /Départ différé pour enregistrer l'heure.

2) Cuisson express

Vous n'appuyez que sur une seule touche. Cette fonction est très pratique pour réchauffer un verre d'eau ou un verre de lait. Le four à micro-ondes fonctionne à une puissance de 100% pendant 30 secondes.

Exemple : Pour réchauffer un verre de lait :

1. Placez le verre de lait sur le plateau tournant et fermez la porte.
2. Appuyez sur la touche **Marche/+30Sec/Valider**. La cuisson démarre automatiquement pour 30 secondes à une puissance de 100%.



Chaque pression supplémentaire sur la touche **Marche/+30Sec/Valider** prolongera le temps de 30 secondes.

3. Une fois le temps écoulé, l'appareil émet 5 signaux sonores.

3) La fonction micro-ondes

La fonction Micro-ondes est utilisée pour réchauffer rapidement les aliments.

Vous avez 2 possibilités :

A) Cuisson rapide (puissance 100%)

Exemple : Pour réchauffer des aliments à une puissance de 100% pendant 5 minutes :

1. Sélectionnez la durée : « **5:00** » en tournant le bouton **Minuterie/Poids** vers la gauche.
2. Appuyez sur la touche **Marche/+30Sec/Valider** pour commencer la cuisson.

Autre possibilité pour le même exemple :

1. Appuyez une fois sur la touche **Micro-ondes**. L'écran affiche « **P100** » ; cela correspond à une puissance de 100% (Cf. Tableau ci-dessous).
2. Sélectionnez la durée : « **5:00** » en tournant le bouton **Minuterie/Poids**.
3. Appuyez sur la touche **Marche/+30Sec/Valider** pour commencer la cuisson.

B) Sélection de la puissance

Exemple : Pour réchauffer des aliments à une puissance de 50% pendant 10 minutes :

1. Appuyez trois fois sur la touche **Micro-ondes**. L'écran affiche « **P50** » ; cela correspond à une puissance de 50% (Cf. Tableau ci-dessous).
2. Sélectionnez la durée : « **10:00** » en tournant le bouton **Minuterie/Poids**.
3. Appuyez sur la touche **Marche/+30Sec/Valider**.

Vous avez la possibilité de choisir entre 5 niveaux de puissance pour une durée maximale de 95 minutes.

Appuyez sur la touche Micro-ondes	Affichage	Correspond à...	Puissance
1 fois	P100	100% de la puissance du micro-ondes	900 W
2 fois	P80	80%	720 W
3 fois	P50	50%	450 W
4 fois	P30	30%	270 W
5 fois	P10	10%	90 W

4) Décongélation

Nombre de pressions à effectuer sur la touche Décongélation	Affichage	Correspond à...	Possibilité de sélectionner...
1	d-1	Décongélation en fonction du temps	... un temps compris entre 5 sec et 95 min
2	d-2	Décongélation en fonction du poids	... un poids compris entre 100 g et 2 kg (2000 g)
3	d-3	Décongeler de la viande hachée	... un poids compris entre 100 g et 2 kg
4	d-4	Décongeler des fruits de mer	... un poids compris entre 100 g et 2 kg

1. Appuyez une ou plusieurs fois sur la touche **Décongélation**. L'écran affiche « d-1 », « d-2 », « d-3 » ou « d-4 » (voir tableau ci-dessus).
2. Tournez le bouton **Minuterie/Poids** pour sélectionner un temps ou un poids.
3. Appuyez sur la touche **Marche/+30Sec/Valider** pour commencer la décongélation.

5) La fonction Gril (Affichage « G-1 »)

La fonction Gril vous permet de réchauffer et de faire dorer rapidement des aliments tels que les viandes, les poissons, etc.

1. Appuyez sur la touche **Gril/Conv./Combi**. L'écran affiche « G-1 » (clignotant).
2. Appuyez sur la touche **Marche/+30Sec/Valider** pour confirmer votre sélection. L'écran affiche « G-1 » (fixe).
3. Tournez le bouton **Minuterie/Poids** pour sélectionner un temps de cuisson.
4. Appuyez sur la touche **Marche/+30Sec/Valider** pour démarrer la cuisson.

6

- Vous pouvez appuyer sur la touche **Stop/Annul.** en cours de cuisson pour faire une pause.
- Appuyez sur la touche **Marche/+30Sec/Valider** pour reprendre la cuisson.
- Appuyez une seconde fois sur la touche **Stop/Annul.** pour arrêter la cuisson (avant la fin du temps de cuisson programmé).

5. En fin de cuisson, l'appareil émet 5 signaux sonores.

La fonction Gril s'effectue en 2 étapes : une fois la première partie du temps écoulé, le programme s'interrompt automatiquement ; vous entendez alors 2 signaux sonores signalant que vous pouvez ouvrir le four à micro-ondes afin de retourner la nourriture. Quand la porte est refermée, appuyez sur **Marche/+30Sec/Valider** pour reprendre la cuisson. Si vous ne souhaitez pas retourner la nourriture, le four continue la cuisson.

6) Chaleur tournante (convection)

Cette fonction peut être utilisée pour des cuissons par chaleur tournante ou pour le préchauffage. Le mode « chaleur tournante » permet de cuire des aliments de la même manière qu'un four traditionnel.

A) Sans préchauffage

1. Appuyez sur la touche **Gril/Conv./Combi**.
2. Tournez le bouton **Minuterie/Poids** vers la droite pour sélectionner une température comprise entre 140°C et 230°C.
3. Appuyez sur la touche **Marche/+30Sec/Valider** pour confirmer votre sélection.
4. Tournez le bouton **Minuterie/Poids** pour sélectionner un temps de cuisson.
5. Appuyez sur la touche **Marche/+30Sec/Valider** pour commencer la cuisson.

B) Avec préchauffage

1. Appuyez sur la touche **Gril/Conv./Combi**.
2. Tournez le bouton **Minuterie/Poids** vers la droite pour sélectionner une température comprise entre 140°C et 230°C.
3. Appuyez sur la touche **Marche/+30Sec/Valider** pour confirmer la température.
4. Appuyez sur la touche **Marche/+30Sec/Valider** pour commencer le préchauffage. Lorsque le four atteint la température demandée, il émet 2 signaux sonores. Vous pouvez alors placer la nourriture dans le four. (Après avoir ouvert la porte du four, appuyez sur la touche **Marche/+30Sec/Valider** pour reprendre la cuisson).
5. Tournez le bouton **Minuterie/Poids** pour sélectionner un temps de cuisson.
6. Appuyez sur la touche **Marche/+30Sec/Valider** pour commencer la cuisson.
7. En fin de cuisson, l'appareil émet 5 signaux sonores.

7) Cuisson combinée

En utilisant les modes de cuisson combinée, le temps de cuisson est généralement plus court que lorsque l'on utilise les deux fonctions séparément.

1. Appuyez sur la touche **Gril/Conv./Combi**, puis, tournez le bouton **Minuterie/Poids** vers la gauche pour choisir l'une des combinaisons suivantes : « C-1 », « C-2 », « C-3 » ou « C-4 ».

Cuisson combinée	Micro-ondes	Gril	Convection	Idéal pour...
C-1	●		●	... la préparation des rôtis, des gâteaux, etc.
C-2	●	●		... les gratins
C-3		●	●	... griller
C-4	●	●	●	

- Appuyez sur la touche **Marche/+30Sec/Valider** pour confirmer la fonction désirée.
- Tournez le bouton **Minuterie/Poids** pour sélectionner un temps de cuisson.
- Appuyez sur la touche **Marche/+30Sec/Valider** pour commencer la cuisson.
- En fin de cuisson, l'appareil émet 5 signaux sonores.

8) Programmes de cuisson automatique

Sélectionnez un type d'aliments et son poids, et le four ajuste automatiquement la puissance et le temps de cuisson (Voir tableau en page suivante).

- Lorsque le four est à l'arrêt, tournez le bouton **Minuterie/Poids** vers la droite pour choisir un programme de A1 à A10 (voir tableau ci-après).
- Appuyez sur la touche **Marche/+30Sec/Valider** pour valider votre choix.
- Tournez le bouton **Minuterie/Poids** pour choisir un poids.
- Appuyez sur la touche **Marche/+30Sec/Valider** pour commencer la cuisson.

(*) Les temps de cuisson indiqués dans le tableau ci-après sont donnés à titre indicatif. Ils peuvent varier selon les aliments, le poids, etc. Vous pouvez ajuster ces temps de cuisson en fonction de vos goûts et préférences personnelles.

Notes :

- Le programme A8 (Gâteau) effectue un préchauffage du four avec la fonction convection à 160°C. Lorsque la température est atteinte, un signal sonore retentit. Ne placez votre gâteau dans le four qu'après le préchauffage.
- Pour les programmes A1 (Légumes), A2 (Poisson), A3 (Viande) et A10 (Pommes de terre), placez les aliments sur une assiette sans ajout d'eau.
- Pour les programmes A6 (Poulet grillé) et A9 (Pizza), vous pouvez utiliser le plat brunisseur fourni et une grille métallique (non fournie) pour surélever le plat pour un résultat optimal.

Menu	Fonctions utilisées	Poids	Affichage à l'écran	Temps (*)
A1 Légumes	Micro-ondes	150 g	150 g	2 min 50 sec
		350 g	350 g	4 min 20 sec
		500 g	500 g	6 min
A2 Poisson	Micro-ondes	150 g	150 g	3 min 10 sec
		250 g	250 g	4 min 20 sec
		350 g	350 g	5 min
		450 g	450 g	6 min 30 sec
		650 g	650 g	8 min
A3 Viande	Micro-ondes	150 g	150 g	2 min 30 sec
		300 g	300 g	4 min
		450 g	450 g	5 min 40 sec
		600 g	600 g	7 min 30 sec
A4 Pâtes	Micro-ondes	50 g (avec 45 cl d'eau froide)	50 g	18 min
		100 g (avec 80 cl d'eau froide)	100 g	20 min
		150 g (avec 120 cl d'eau froide)	150 g	22 min
A5 Soupe	Micro-ondes	200 ml	200	2 min
		400 ml	400	3 min 50 sec
		600 ml	600	5 min 30 sec
A6 Poulet grillé	Micro-ondes, Gril, Convection	500 g	500 g	30 min
		750 g	750 g	35 min
		1000 g	1000 g	40 min
		1200 g	1200 g	45 min
A7 Pain	Gril, Convection	50 g	50 g	3 min 10 sec
		100 g	100 g	3 min 30 sec
		150 g	150 g	3 min 45 sec
A8 Gâteau	Convection	475 g	475	Préchauffage du four à 160°C
A9 Pizza	Micro-ondes, Gril, Convection	200 g	200 g	11 min
		300 g	300 g	14 min
		400 g	400 g	16 min
A10 Pommes de terre	Micro-ondes	1 (environ 230 g)	1	5 min 30 sec
		2 (environ 460 g)	2	8 min 30 sec
		3 (environ 690 g)	3	11 min 30 sec

9) Réchauffage automatique

1. Appuyez une ou plusieurs fois sur la touche **Réchauff. Auto** pour sélectionner l'une des 4 options suivantes « h-1 », « h-2 », « h-3 » ou « h-4 » (voir tableau ci-dessous).
2. Tournez le bouton **Minuterie/Poids** pour sélectionner un poids (voir tableau ci-dessous pour les correspondances).
3. Appuyez sur la touche **Marche/+30Sec/Valider** pour commencer le réchauffage automatique.

Appuyez sur la touche Réchauff. auto	Affichage	Pour réchauffer automatiquement...	Sélection du poids	Affichage à l'écran
1 fois	h-1	tout aliment	150 g	150 g
			250 g	250 g
			350 g	350 g
			450 g	450 g
			600 g	600 g
2 fois	h-2	une assiette	250 g	250 g
			350 g	350 g
			450 g	450 g
3 fois	h-3	une boisson (café, thé, ...)	1 (environ 25 cl)	1
			2 (environ 50 cl)	2
			3 (environ 75 cl)	3
4 fois	h-4	une viennoiserie (croissant, ...)	1 (environ 70 g)	1
			2 (environ 140 g)	2
			3 (environ 210 g)	3

10) Cuisson en plusieurs étapes

Vous pouvez choisir jusqu'à 3 étapes de cuisson. Vous entendez le signal sonore quand une étape est finie et que la suivante commence.

Notes :

- Si parmi les étapes, vous choisissez la fonction décongélation, celle-ci doit être placée en première position.
- Vous ne pouvez pas sélectionner les programmes A1 à A10 pour la cuisson en plusieurs étapes.

Exemple : Vous souhaitez cuire un plat pendant 10 minutes au micro-ondes à la puissance 100% puis 5 minutes au micro-ondes à la puissance 50%. Procédez comme suit :

1. 1ère étape : Appuyez une fois sur la touche **Micro-ondes** pour sélectionner la fonction « Micro-ondes » à une puissance de 100% (affichage « P100 »).
2. Sélectionnez la durée : « 10:00 » en tournant le bouton **Minuterie/Poids**.
3. 2ème étape : Appuyez 3 fois sur la touche **Micro-ondes** pour sélectionner la fonction « Micro-ondes » à une puissance de 50% (affichage « P50 »).
4. Sélectionnez la durée : « 5:00 » en tournant le bouton **Minuterie/Poids**.
5. Appuyez sur la touche **Marche/+30Sec/Valider** pour commencer la cuisson.

11) Cuisson en différé





Cette fonction vous permet de programmer une cuisson en départ différé.

Pour cela, il est impératif de régler l'horloge au préalable (Cf. Paragraphe 1 « Régler l'horloge »).

1. Après avoir réglé l'horloge, sélectionnez un programme (Micro-ondes, Grill, Convection, ...) (confirmez votre choix en appuyant sur la touche **Marche/+30Sec/Valider**) puis, tournez le bouton **Minuterie/Poids** pour choisir un temps de cuisson.



Note : Vous pouvez sélectionner jusqu'à 3 étapes de cuisson. La fonction « décongélation » ne doit pas en faire partie.

2. Appuyez sur la touche /Départ différé pour programmer le départ différé. Les heures clignotent.
 3. Tournez le bouton **Minuterie/Poids** pour régler l'heure à laquelle vous souhaitez que la cuisson débute.
 4. Appuyez sur la touche /Départ différé pour enregistrer les heures. Les minutes clignotent.
 5. Tournez le bouton **Minuterie/Poids** pour régler les minutes.
 6. Appuyez sur la touche **Marche/+30Sec/Valider** Le départ différé est enregistré. La cuisson démarrera avec un signal sonore à l'heure que vous avez programmée.
- Notez qu'il n'y a aucune indication à l'écran pour vous indiquer qu'un départ différé a été programmé. Cependant, toutes les touches (excepté les touches /Départ différé et **Stop/Annul.**) deviennent inactives (le four ne peut pas être utilisé pour une autre cuisson).
 - Avant le départ différé, vous pouvez appuyer sur la touche /Départ différé pour vous rappeler l'heure du départ différé programmé. Celle-ci clignote quelques secondes à l'écran puis, l'écran revient à l'affichage de l'heure.
 - Pour annuler le départ différé, appuyez sur la touche **Stop/Annul**. Les touches redeviennent actives.

12) Verrouillage sécurité enfants

A) Verrouillage

Lorsque le four est à l'arrêt, appuyez sur la touche **Stop/Annul.** pendant 3 secondes. Un signal sonore retentit et le symbole  s'affiche à l'écran. Toutes les touches deviennent inactives.

B) Déverrouillage

Lorsque votre four est en mode de verrouillage enfants, appuyez sur la touche **Stop/Annul.** pendant 3 secondes. Un signal sonore retentit et le symbole  disparaît.

13) Informations utiles complémentaires

- En fin de cuisson, l'appareil émet toujours 5 signaux sonores.
- Lors d'une cuisson, vous pouvez appuyer à tout moment sur la touche /**Départ différé** pour afficher l'heure actuelle (à condition d'avoir réglé l'horloge au préalable).
- En mode Gril, Convection ou Cuisson combinée, vous pouvez appuyer sur la touche **Gril/Conv./Combi** à tout moment pendant la cuisson pour vous rappeler le réglage ou la température que vous avez sélectionnée.
- En mode Micro-ondes, vous pouvez appuyer sur la touche **Micro-ondes** à tout moment pendant la cuisson pour vous rappeler le réglage (ex : « P80 ») que vous avez sélectionné.
- Vous pouvez appuyer sur la touche **Stop/Annul.** en cours de cuisson pour faire une pause. Appuyez sur la touche **Marche/+30Sec/Valider** pour reprendre la cuisson ou appuyez une seconde fois sur la touche **Stop/Annul.** pour arrêter la cuisson (avant la fin du temps de cuisson programmé).
- Lorsque vous avez sélectionné un programme de cuisson, si vous n'appuyez pas sur la touche **Marche/+30Sec/Valider** dans les 5 minutes pour confirmer votre choix, la programmation sera annulée. L'écran revient en mode « horloge » (affichage de l'heure).

nettoyage et entretien



IMPORTANT : Débranchez le cordon d'alimentation de la prise de courant avant de procéder au nettoyage et, si possible, laissez la porte ouverte pour désactiver le four.

Il est recommandé de nettoyer le four régulièrement et d'enlever tout dépôt alimentaire : si l'appareil n'est pas maintenu dans un bon état de propreté, sa surface pourrait se dégrader et affecter de façon inexorable la durée de vie de l'appareil et conduire à une situation dangereuse.

Nettoyage de l'intérieur du four à micro-ondes

- **Les éclaboussures et les projections de nourriture à l'intérieur du four doivent être nettoyées quotidiennement avec une éponge douce et de l'eau chaude savonneuse.** Nettoyez également les joints de porte. Rincez à l'eau claire et séchez soigneusement à l'aide d'un chiffon doux.
- N'utilisez pas de produits détergents abrasifs ou d'éponge à récurer pour le nettoyage car vous risqueriez de rayer les revêtements ou le hublot.
- **Contrôlez régulièrement l'état de propreté de la plaque mica (sortie d'ondes) située à l'intérieur de la cavité du four. Attention : une accumulation excessive de résidus alimentaires sur la plaque mica peut provoquer des arcs électriques à l'intérieur de la cavité. Les projections incrustées pourraient surchauffer, fumer ou déclencher un incendie.**
- Ne retirez jamais la plaque mica (guide d'ondes).
- Vous pouvez nettoyer **la grille métallique, le plateau tournant en verre, l'axe et l'anneau du plateau tournant** une fois refroidis avec une éponge douce et de l'eau chaude savonneuse. Rincez-les à l'eau claire et séchez-les soigneusement avec un chiffon doux.
- **Astuce de nettoyage :** pour un nettoyage facilité des surfaces intérieures du four, placez un demi-citron dans un bol d'eau et chauffez à la puissance micro-ondes 100 % pendant 2 minutes. Essayez ensuite l'intérieur du four avec un chiffon doux et sec.

Nettoyage de l'extérieur du four

- L'extérieur du four à micro-ondes est en métal peint. Nettoyez-le avec un chiffon doux légèrement humidifié d'eau chaude savonneuse puis d'eau claire. Séchez ensuite soigneusement avec un chiffon propre et sec.
- **Veillez à ne pas faire pénétrer d'eau à l'intérieur de l'appareil par les ouvertures de ventilation.**
- Nettoyez le bandeau de commandes avec précaution. Essayez-le avec un chiffon doux légèrement humide (avec de l'eau uniquement). N'utilisez pas de produits chimiques. Évitez les excès d'eau.

guide de dépannage



ATTENTION : Afin de prévenir tout danger, il est impératif, en cas de problème, de s'adresser au service après-vente de votre magasin revendeur ou à un électricien qualifié et agréé pour ce type de réparation.

Fonctionnement normal

Four à micro-ondes interférant avec la réception de votre téléviseur.	La réception des téléviseurs et postes de radio peut être brouillée lorsque le four à micro-ondes fonctionne. Cette interférence est similaire à celle que génèrent les petits appareils électriques comme les mixeurs, les aspirateurs et les ventilateurs électriques. Ceci est normal.
Lumière du four faible.	Au cours d'une cuisson aux micro-ondes à faible puissance, la lumière du four peut baisser d'intensité. Ceci est normal.
Accumulation de vapeur sur la porte, de l'air chaud s'échappe des ouvertures d'aération.	Pendant la cuisson, de la vapeur se dégage des aliments. Celle-ci est principalement évacuée par les trous d'aération mais une faible quantité s'accumule sur les surfaces froides comme la porte du four. Ceci est normal.
Four utilisé accidentellement sans aliment à l'intérieur.	L'utilisation du four à vide ne l'endommagera pas si elle est de courte durée. Mais ceci n'est pas recommandé.

Problèmes	Causes possibles	Solutions
Le four ne fonctionne pas.	Le cordon d'alimentation n'est pas correctement branché.	Débranchez l'appareil, attendez 10 secondes, puis rebranchez-le.
	Fusion des fusibles ou action du disjoncteur.	Remplacez le fusible ou réenclenchez le disjoncteur.
	Problème avec la prise électrique.	Essayez la prise en y branchant d'autres appareils électriques.
	La sécurité enfants est activée.	Reportez-vous au paragraphe "Verrouillage sécurité enfants" pour la désactiver.
	Un départ différé a été programmé.	Appuyez sur la touche Stop/Annul. pour annuler le départ différé.
Le four ne chauffe pas.	La porte est mal fermée.	Fermez bien la porte.

Problèmes	Causes possibles	Solutions
Le plateau tournant en verre fait du bruit lorsque le four à micro-ondes est en marche.	La surface d'appui des roulettes de l'anneau du plateau et le fond du four sont sales.	Reportez-vous au paragraphe "Nettoyage & Entretien" pour nettoyer les surfaces sales.

Si aucune des actions ci-dessus ne résout le problème, contactez le service après-vente de votre magasin revendeur. N'essayez pas de régler ou de réparer le four vous-même.

Toutes les informations, dessins, croquis et images dans ce document relèvent de la propriété exclusive de SOURCING & CREATION. SOURCING & CREATION se réserve tous les droits relatifs à ses marques, créations et informations. Toute copie ou reproduction, par quelque moyen que ce soit, sera jugée et considérée comme une contrefaçon.

All information, designs, drawings and pictures in this document are the property of SOURCING & CREATION. SOURCING & CREATION reserves all rights to its brands, designs and information. Any copy and reproduction through any means shall be deemed and considered as counterfeiting.

Four micro-ondes combiné

DIORITE



Testé dans nos laboratoires

Garantie valide à partir de la date d'achat (ticket de caisse faisant foi). Cette garantie ne couvre pas les vices ou les dommages résultant d'une mauvaise installation, d'une utilisation incorrecte, ou de l'usure normale du produit.



Protection de l'environnement

Ce symbole apposé sur le produit signifie qu'il s'agit d'un appareil dont le traitement en tant que déchet est soumis à la réglementation relative aux déchets d'équipements électriques et électroniques (DEEE). Cet appareil ne peut donc en aucun cas être traité comme un déchet ménager, et doit faire l'objet d'une collecte spécifique à ce type de déchets. Des systèmes de reprise et de collecte sont mis à votre disposition par les collectivités locales (déchèterie) et les distributeurs. En orientant votre appareil en fin de vie vers sa filière de recyclage, vous contribuerez à protéger l'environnement et empêcherez toute conséquence nuisible pour votre santé.