

essentiel 

---

## Jardin d'intérieur EVE



---

**Notice d'utilisation**  
**Pour vous aider à bien vivre votre achat**



---

Vous venez d'acquérir un produit de la marque Essentiel b et nous vous en remercions. Nous apportons un soin tout particulier à la FIABILITÉ, à la FACILITÉ et au DESIGN de nos produits.

Nous espérons que ce jardin d'intérieur vous donnera entière satisfaction.

---

## consignes d'usage

**Lisez attentivement ces instructions se rapportant à la sécurité avant la première utilisation et conservez-les pour pouvoir les consulter ultérieurement.**

- Le jardin d'intérieur est conçu pour un **USAGE DOMESTIQUE** uniquement et en intérieur. 
- N'utilisez ce jardin d'intérieur que pour son utilisation prévue, telle qu'elle est décrite dans cette notice d'utilisation. N'utilisez pas d'accessoires non recommandés par le fabricant.
- N'utilisez pas cet appareil dans des pièces humides telles qu'une salle de bain mal ventilée, une cave, devant une fenêtre ouverte, en bord de mer, ou en extérieur.
- Évitez tout contact ou proximité avec des surfaces chaudes.
- Cet appareil n'est pas prévu pour être utilisé par des personnes (y compris les enfants) dont les capacités physiques, sensorielles ou mentales sont réduites, ou des personnes dénuées d'expérience ou de connaissance, sauf si elles ont pu bénéficier, par l'intermédiaire d'une personne responsable de leur sécurité, d'une surveillance ou d'instructions préalables concernant l'utilisation de l'appareil. Il convient de surveiller les enfants pour s'assurer

qu'ils ne jouent pas avec l'appareil.

- La lumière produite par ce jardin d'intérieur ne contient pas de rayons U.V. ni d'infrarouge.
- **Ne regardez pas directement la source de lumière car les LEDs sont très puissantes et peuvent provoquer un éblouissement. Ne regardez pas l'éclairage en continu au-delà d'une minute.**

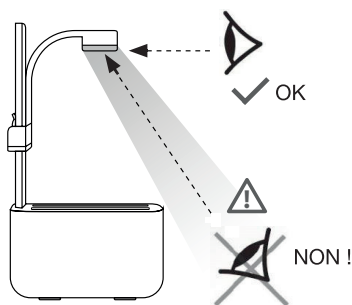

**ATTENTION !**  
LED Risque modéré  
de groupe 2  
IEC 62471

- **Tenez le jardin d'intérieur éloigné des nourrissons et des jeunes enfants. Ils sont très sensibles aux lumières fortes.**
- N'utilisez pas le jardin d'intérieur comme une source de lumière unique dans une pièce.
- Le système d'éclairage n'est pas remplaçable.
- N'immergez pas le jardin d'intérieur, l'adaptateur secteur ou l'éclairage dans l'eau ou tout autre liquide.
- si l'adaptateur secteur ou le câble d'alimentation est endommagé, il doit être remplacé par un câble d'alimentation ou un adaptateur secteur disponible exclusivement chez le fabricant.

- Veillez à ce que le cordon d'alimentation ne puisse être écrasé ou coincé, en particulier au niveau des fiches et au point de raccordement à l'appareil.
- Ne débranchez jamais l'appareil en tirant sur le cordon d'alimentation mais en saisissant l'adaptateur secteur par la fiche.
- Ne démontez pas l'adaptateur secteur et ne tentez pas de modifier ce produit ou l'un de ses composants.
- Utilisez uniquement l'adaptateur secteur fourni : l'utilisation d'un autre adaptateur risque d'endommager l'appareil.
- Ce jardin d'intérieur utilise un courant basse tension de 10,5 V. Pour réduire le risque de choc électrique, il possède une prise spéciale. Ne pas modifier cette prise d'une manière quelconque.
- Débranchez toujours le jardin d'intérieur de la prise de courant avant de le nettoyer.
- En utilisation normale, une chaleur modérée de l'éclairage et de l'adaptateur secteur est normale et ne présente pas de risque d'incendie ou de brûlure.
- Ne couvrez jamais le mât d'éclairage : risque de surchauffe et d'endommagement des LEDs.
- Les Lingots® (blocs de substrat) sont naturels mais ne sont pas comestibles : veuillez les tenir hors de portée des enfants et des animaux domestiques.

# vosre produit

---

## Contenu de l'emballage

- 1 jardin d'intérieur :
  - 1 réservoir
  - 2 paniers
  - 1 flotteur
  - 1 couvercle
  - 1 mât
  - 1 support d'éclairage
- 2 Lingots®
- 1 adaptateur secteur
- 1 notice d'utilisation

---

## Caractéristiques

- Éclairage jour / nuit : allumé 16 heures / éteint 8 heures
- LED basse consommation
- Éclairage ajustable en hauteur en fonction de la croissance de la plante
- Capacité du réservoir d'eau : 1 litre
- Système de flotteur pour contrôler le niveau d'eau
- Repère de niveau minimum
- Dimensions (l x P x H) : 174 x 184 x 440 mm
- Adaptateur secteur : Modèle : A122-1051000EC
  - Entrée : 100 - 240V~ 50/60Hz 0,4A
  - Sortie : 10,5V  1000mA
- Caractéristiques de l'éclairage LED : 100-240V~ 50/60Hz 3,5W

*Vous pouvez vous procurer des Lingots® et des pièces de remplacement pour votre jardin d'intérieur dans votre magasin revendeur ou auprès de son service après-vente.*

## Description du jardin d'intérieur

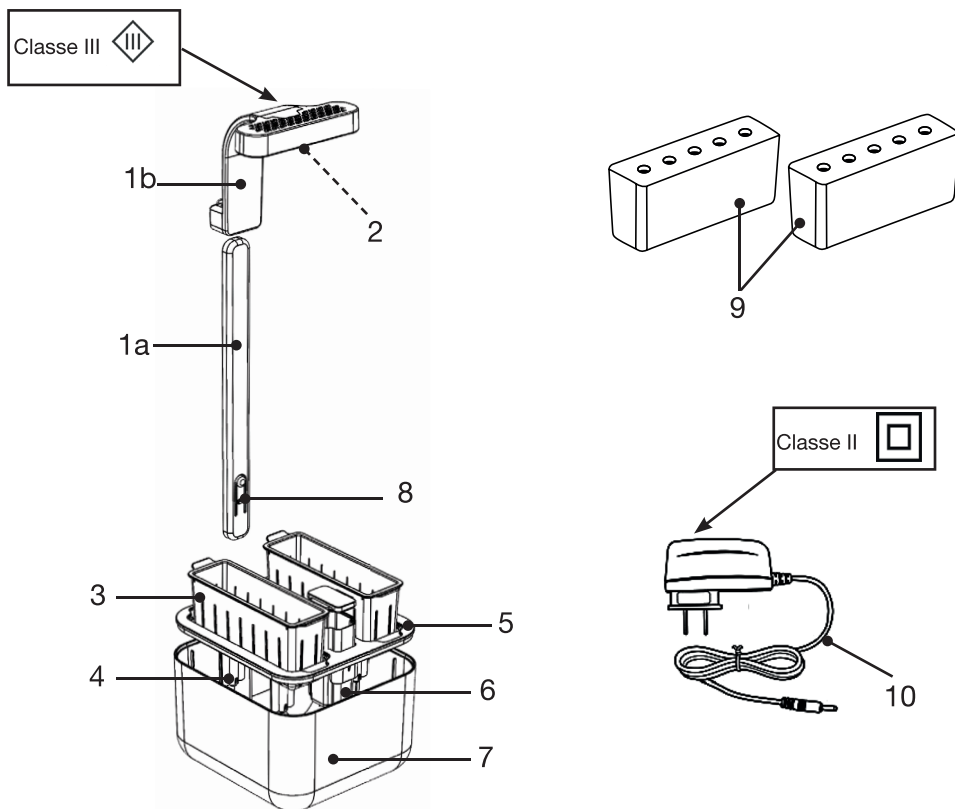

1. Mât d'éclairage (1a : mât et 1b : support d'éclairage réglable en hauteur)
2. Éclairage Led
3. Panier (x 2)
4. Mèche d'irrigation
5. Couvercle
6. Flotteur
7. Réservoir d'eau
8. Bouton de déverrouillage du mât d'éclairage
9. Lingot® (x 2 fournis)
10. Adaptateur secteur

Votre jardin d'intérieur Essentiel b est compatible exclusivement avec la gamme de Lingots® Véritable® disponible dans votre magasin.

Lingot® et Véritable® sont des marques déposées par Véritable SAS.



## où installer votre jardin d'intérieur ?

- En intérieur uniquement.
- Près d'une prise de courant.
- Dans une pièce à vivre correctement ventilée.
- Hors de portée des jeunes enfants et des animaux domestiques.
- Sur une surface plane et stable (un support incliné peut réduire l'autonomie du réservoir).
- A l'écart de la poussière et de l'humidité.

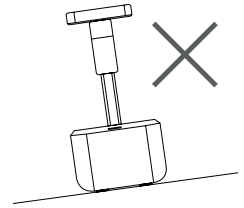

- La température idéale de fonctionnement est de 25°C.
- Évitez de placer le jardin d'intérieur dans une véranda en été, près d'un radiateur ou d'une climatisation. Certaines plantes n'aiment pas les courants d'air, l'air trop sec ou trop chaud.
- Ne placez pas non plus votre jardin d'intérieur en plein soleil : risque de surchauffe ou de dysfonctionnement des LEDs.
- Votre jardin d'intérieur n'a pas besoin de soleil pour fonctionner. Vous pouvez donc même le placer dans une pièce sans fenêtre.
- Veuillez laisser un espace minimal de 3 cm entre le dessus du jardin d'intérieur et tout autre objet (même en position maximale, le jardin ne doit pas toucher une étagère murale par exemple).
- En cas d'utilisation dans une chambre, l'éclairage peut influencer le cycle du sommeil.
- Si vous devez déplacer votre jardin d'intérieur, débranchez l'adaptateur secteur de la prise de courant et déplacez le jardin en maintenant le réservoir à l'horizontale. **Ne soulevez jamais le jardin d'intérieur par son mât d'éclairage.**

## assemblage des différents éléments

1. Retirez avec précaution tous les éléments de leur emballage. Vérifiez qu'il ne vous manque aucun élément.
2. Posez le réservoir sur une surface plane et stable. Installez le flotteur (6), le couvercle (5) puis, les paniers (3).
3. Insérez le support d'éclairage (1b) sur le mât (1a) (voir figure 1 ci-dessous) puis, insérez le mât d'éclairage dans son logement (fig. 2). Vous devez sentir un « clic » (fig. 3).

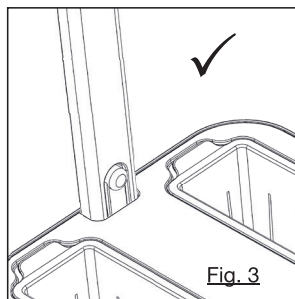
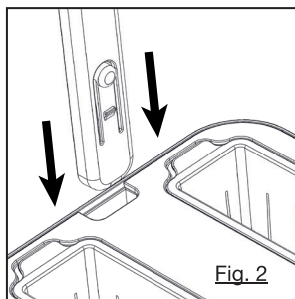
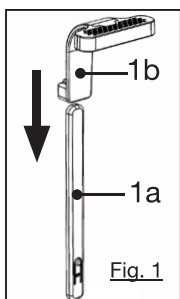

4. Ouvrez l'emballage du (ou des) Lingot(s)<sup>®</sup> du côté noir et sortez le(s) Lingot(s)<sup>®</sup> en le(s) poussant vers l'extérieur (voir fig. 4). Insérez le(s) Lingot(s)<sup>®</sup> dans le(s) panier(s) (fig. 5) puis, retirez la languette située sur le dessus du (ou des) Lingot(s)<sup>®</sup> (fig. 6).

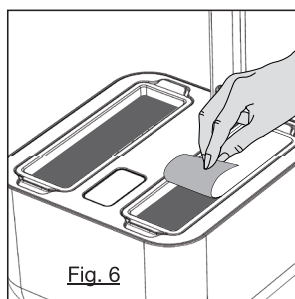
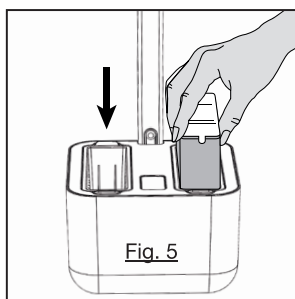
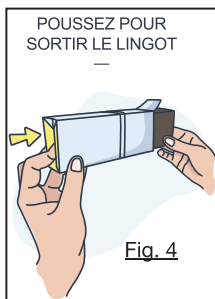

Vous pouvez découper l'étiquette sur l'emballage du Lingot<sup>®</sup> et la coincer à l'arrière du panier pour identifier vos plantes (fig. 7).

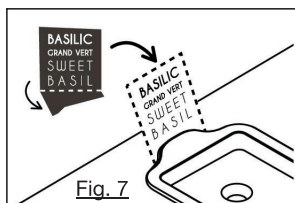

## remplissage du réservoir d'eau

1. Remplissez le réservoir au niveau de l'orifice central (fig. 8). Utilisez pour cela un récipient avec un bec verseur. Utilisez soit de l'eau de pluie ou de l'eau du robinet. N'utilisez pas d'eau adoucie ou déminéralisée.

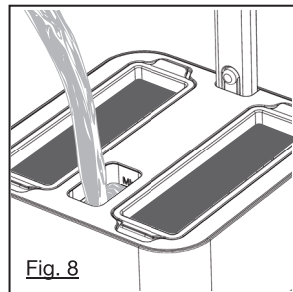

2. Versez l'eau doucement jusqu'à ce que le flotteur remonte et ferme l'orifice. Le flotteur vous indique la quantité d'eau maximale à remplir. La capacité maximale du réservoir est de **1 litre**.

NOTE : un Lingot® met environ 3 heures pour être hydraté. Si après 3 heures, la surface du Lingot® n'est pas complètement humide, poussez-le plus au fond du panier.

### Quand ajouter de l'eau ?

- Le repère « MIN » indique le niveau d'eau minimum. Remplissez le réservoir lorsque l'inscription « MIN » est visible (fig. 8).

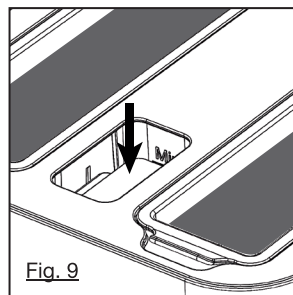

- N'essayez pas de remplir le réservoir au-delà du niveau maximum. Trop d'eau peut nuire à vos plantes ou favoriser le développement de moisissures.
- En fonction du type de plante, de sa phase de croissance et du climat, vous devrez ajouter de l'eau en moyenne toutes les 2 à 4 semaines.
- Lorsque vous commencez une nouvelle phase de germination, la réhydratation des Lingots® nécessite beaucoup d'eau. Veuillez remplir à nouveau le réservoir 24 heures après l'insertion des Lingots® pour profiter de l'autonomie maximale.

# utilisation

## Branchement

1. Branchez une extrémité de l'adaptateur secteur dans la fiche située à l'arrière du support d'éclairage (1b) (fig. 10).
2. Branchez l'autre extrémité de l'adaptateur sur une prise de courant murale (fig. 11).
3. L'éclairage s'allume immédiatement.

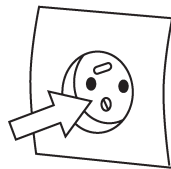
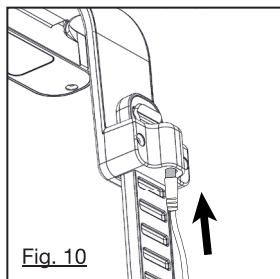

## Minuterie jour/nuit

- Lorsque vous branchez le jardin d'intérieur, il reste allumé pendant 16 heures et s'éteint pendant 8 heures. Il apporte aux plantes la lumière idéale pour faire un cycle jour/nuit et favoriser leur croissance.
- **L'éclairage s'allume et s'éteint tous les jours à l'heure à laquelle vous avez branché le jardin d'intérieur.**  
Ex : Si vous le branchez à 7h00, il s'éteindra automatiquement à 23h00, et ceci tous les jours tant que vous ne le débranchez pas de la prise de courant.
- Si vos plantes reçoivent de la lumière ambiante durant la journée (éclairage naturel ou artificiel), il est recommandé de brancher le jardin d'intérieur pour qu'il s'allume le jour et soit éteint la nuit.
- Si vous souhaitez réinitialiser la minuterie, débranchez la prise de l'adaptateur secteur pendant au moins 30 secondes.

## Régler la hauteur de l'éclairage

- Réglez le support d'éclairage à la hauteur minimale pendant la phase de germination puis, soulevez et ajustez l'éclairage au fur et à mesure de la pousse des plantes.
- Pour régler la hauteur : maintenez le jardin d'intérieur d'une main et soulevez le support d'éclairage de l'autre main (fig. 12).

- Veuillez laisser une distance minimum de 5 cm entre les plantes et l'éclairage (fig. 13). Taillez et récoltez vos plantes régulièrement et avant qu'elles ne touchent l'éclairage.

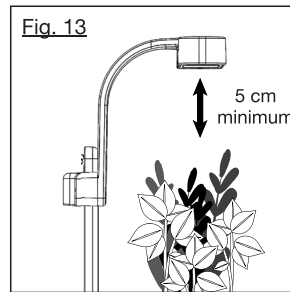
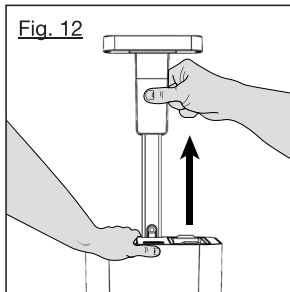

### Entretien quotidien de votre jardin d'intérieur

- Pensez à contrôler le niveau d'eau et ajouter de l'eau si nécessaire.
- Ajustez la hauteur du support d'éclairage en fonction de la pousse des plantes.
- Taillez et récoltez vos plantes régulièrement. Retirez les feuilles jaunies et les feuilles mortes pour conserver vos plantes en bonne santé. Retirez les tiges mortes en les coupant à la base avec des ciseaux (ne les arrachez pas).
- Pensez à remplacer/vérifier les mèches d'irrigation tous les 6 mois (voir paragraphe « Entretien et nettoyage »).

### Quand remplacer un Lingot® ?

- Remplacez le Lingot® lorsqu'il ne produit plus assez, qu'il ne repousse plus après la récolte ou que le goût des aliments récoltés est moins savoureux.
- Vous pouvez le composter ou le recycler en le mélangeant avec de la terre et du terreau.
- **ATTENTION : lors du remplacement du Lingot®, ne jetez pas le panier en plastique contenant le Lingot®. Ce dernier ne sera pas fourni avec le nouveau Lingot®.**
- Vous pouvez vous procurer des Lingots® de remplacement de la marque Véritable® compatibles avec votre jardin d'intérieur dans votre magasin Boulanger®.

### Puis-je utiliser mes propres graines/mon propre terreau ?

Les Lingots® de la marque Véritable® sont les seuls compatibles avec votre jardin d'intérieur Essentiel b. Ils ont été spécialement sélectionnés pour leurs qualités gustatives, leur rapidité de croissance et leur taille adulte compacte adaptée aux dimensions du jardin d'intérieur. Si vous utilisez vos propres graines ou votre propre terreau/engrais, nous ne pouvons vous garantir la même efficacité et les mêmes résultats. Par ailleurs, la garantie ne pourra être appliquée dans ce cas.

## entretien et nettoyage

### Remplacement des mèches d'irrigation

- Nous vous conseillons de remplacer les mèches d'irrigation tous les 6 mois et particulièrement si des racines sont passées au travers.
- Pour retirer les mèches, poussez-les de l'intérieur du panier (fig. 14).

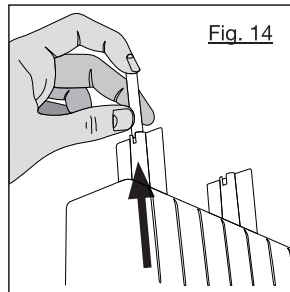

### Nettoyage

Nettoyez votre jardin d'intérieur lorsque nécessaire ou à chaque fois que vous remplacez un Lingot® (soit au moins une fois tous les 6 mois).

- **Débranchez le jardin d'intérieur de la prise de courant avant de procéder au nettoyage.**
- **N'immergez jamais le jardin d'intérieur, l'adaptateur secteur ou la prise dans l'eau ou tout autre liquide et ne les tenez jamais sous l'eau du robinet.**
- Nettoyez les différents éléments du jardin d'intérieur avec une éponge douce et de l'eau chaude additionnée de produit vaisselle. Rincez ensuite à l'eau claire et séchez soigneusement à l'aide d'un chiffon doux.
- Les paniers peuvent être nettoyés au lave-vaisselle après rinçage du terreau.
- **N'utilisez pas de produit détergent abrasif (utilisez uniquement du produit vaisselle).**

Pour retirer le mât d'éclairage

Appuyez sur le bouton de déverrouillage situé en bas du mât (fig. 15) puis, soulevez-le (fig. 16).

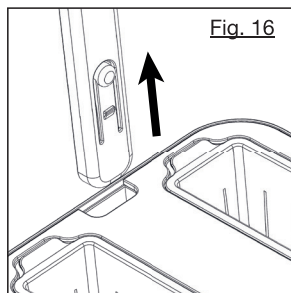
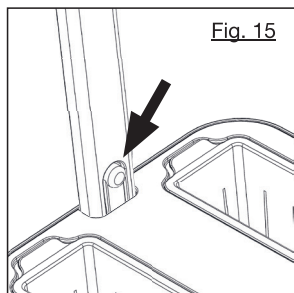

## rangement et stockage

- Lorsque vous n'utilisez pas le jardin d'intérieur, débranchez-le de la prise de courant et nettoyez-le.
- Rangez le jardin d'intérieur dans son emballage d'origine et stockez les Lingots® dans un endroit frais et sec.
- Idéalement, placez les Lingots® dans une boîte hermétique entre 4°C et 6°C dans votre réfrigérateur. Utilisez les Lingots® dans l'année de leur achat car le taux de germination peut chuter après 1 an.

## problèmes et solutions

Problèmes	Causes possibles	Solutions
L'éclairage ne s'allume pas.	Le jardin d'intérieur n'est pas branché.	Vérifiez que l'adaptateur secteur est branché correctement sur une prise fonctionnelle (reportez-vous au paragraphe « branchement »).
	L'éclairage est en mode « nuit ».	L'éclairage s'éteint automatiquement après 16 heures de fonctionnement. Il reste éteint pendant 8 heures.
	L'éclairage Led est prévu pour durer plusieurs années donc, vous n'avez pas besoin de le remplacer. Si, néanmoins, l'éclairage ne fonctionne pas, vous pouvez vous procurer un support d'éclairage de remplacement auprès du service après-vente de votre magasin.	
Les feuilles les plus proches de l'éclairage sont abîmées.	Les feuilles de la plante sont trop proches de l'éclairage.	Veillez à ajuster la hauteur du support d'éclairage en fonction de la pousse de la plante et laissez toujours un espace minimum d'environ 5 cm entre la plante et l'éclairage.
Le Lingot® n'a pas germé.	Les graines ont un taux de germination normal de 65% à 95%. Si plus d'1/3 du Lingot® n'a pas germé après 20 jours, vérifiez les points suivants :	
	La température de la pièce n'est pas adaptée.	Certaines graines ont besoin d'au moins 20°C pour germer. Déplacez le jardin d'intérieur dans une autre pièce.
	Le Lingot® n'est pas irrigué (la surface du Lingot® est sèche).	Poussez le Lingot® au fond du panier pour qu'il entre bien en contact avec la mèche d'irrigation.
	Le Lingot® a été stocké dans de mauvaises conditions.	Si les Lingots® ont été stockés dans un lieu chaud et humide pendant une période prolongée, les dommages sont irréversibles. Reportez-vous au paragraphe « rangement et stockage ».



Problèmes	Causes possibles	Solutions
<p>Mes plantes ont des fleurs mais pas de fruits.</p>	<p>Les fleurs ne sont pas pollinisées.</p>	<p>Vous devez aider la pollinisation. Les plantes à fruits ne poussent qu'à partir de fleurs pollinisées. Nos mini-légumes sont autogames (les fleurs contiennent à la fois les parties mâle et femelle nécessaires à la fécondation). Mais parfois le flux d'air naturel dans votre maison ne sera pas suffisant pour répandre le pollen. Si vous voulez un meilleur résultat, vous devez polliniser vos plantes quand elles commencent à fleurir. Pour ce faire, utilisez l'une des méthodes suivantes :</p> <ul style="list-style-type: none"> <li>• Avec le plat de la main, secouez la plante par des petits mouvements de vibrations (idéal pour les tomates).</li> <li>• Posez un ventilateur à proximité de votre jardin d'intérieur (réglé sur une vitesse faible).</li> <li>• Brossez l'intérieur de chaque fleur avec un petit pinceau à poils doux (idéal pour les poivrons et les piments).</li> </ul> <p>Pollinisez vos fleurs tous les 2 jours et uniquement quand les lampes sont allumées.</p>
<p>Mes plantes ne produisent pas de fleurs.</p>	<p>Manque d'obscurité. Les plantes ont besoin d'une phase nocturne quotidienne pour produire des fleurs.</p>	<p>Si votre jardin d'intérieur est placé dans une pièce qui reçoit de la lumière (naturelle ou artificielle), programmez-le pour qu'il soit dans l'obscurité pendant au moins 8 heures.</p>
	<p>Pas assez de lumière.</p>	<p>Vous devez tailler vos plantes pour qu'elles restent sous l'éclairage et qu'elles ne se fassent pas d'ombre mutuellement.</p>
	<p>La température de la pièce n'est pas adaptée.</p>	<p>Déplacez le jardin d'intérieur dans une pièce plus chaude ou plus fraîche selon la variété. Ex : les tomates, les poivrons et les piments aiment la chaleur (de 21°C à 32°C).</p>

<b>Problèmes</b>	<b>Causes possibles</b>	<b>Solutions</b>
Il y a de la mousse / de la moisissure sur les Lingots®.	Il y a des taches dans les trous des Lingots®.	Il ne s'agit pas de moisissure mais d'argile pour maintenir les graines dans le Lingot®. Ceci est normal.
	Il y a un duvet blanc ou de la mousse verte.	Cela peut arriver lors de la phase de germination et pendant les 2 premiers mois de croissance. Ce phénomène dépend de l'atmosphère de la pièce (température, humidité, etc.). Ceci est normal et n'empêche en rien la croissance de vos plantes. Ne remplissez pas le réservoir au-dessus du niveau maximum.
Il y a des insectes dans les plantes.	<p>Les Lingots® sont fabriqués à partir d'un substrat naturel pasteurisé, ce qui garantit l'absence d'insectes nuisibles. Si vous trouvez des insectes dans vos plantes, ils proviennent certainement d'autres plantes d'intérieur avoisinantes ou de l'extérieur.</p> <p>Quelques insectes ne sont pas nocifs pour vos plantes mais ils peuvent rapidement se multiplier si vous n'agissez pas.</p> <p>Traitez bien toutes les plantes de votre maison et rincez toujours vos récoltes avant de les consommer si vous les avez traitées.</p> <p>Si l'infestation est trop importante, il est plus judicieux de récolter les dernières plantes et de nettoyer complètement votre jardin d'intérieur avec du produit vaisselle. Attendez quelques jours et recommencez avec 2 nouveaux Lingots®.</p>	

Si les informations dans ce tableau ne vous aident pas à résoudre votre problème spécifique, vous pouvez contacter le service après-vente de votre magasin revendeur.



## Jardin d'intérieur

### EVE

#### Protection de l'environnement

Ce symbole apposé sur le produit signifie qu'il s'agit d'un  appareil dont le traitement en tant que déchet est soumis à la réglementation relative aux déchets d'équipements électriques et électroniques (DEEE). Cet appareil ne peut donc en aucun cas être traité comme un déchet ménager, et doit faire l'objet d'une collecte spécifique à ce type de déchets. Des systèmes de reprise et de collecte sont mis à votre disposition par les collectivités locales (déchèterie) et les distributeurs. En orientant votre appareil en fin de vie vers sa filière de recyclage, vous contribuerez à protéger l'environnement et empêcherez toute conséquence nuisible pour votre santé.



#### Testé dans nos laboratoires

Garantie valide à partir de la date d'achat (ticket de caisse faisant foi). Cette garantie ne couvre pas les vices ou les dommages résultant d'une mauvaise installation, d'une utilisation incorrecte, ou de l'usure normale du produit.

