

# USER MANUAL



## TABLE DES MATIÈRES

1. INFORMATIONS DE SÉCURITÉ.....	2
2. CONSIGNES DE SÉCURITÉ.....	5
3. INSTALLATION.....	7
4. DESCRIPTION DE L'APPAREIL.....	9
5. UTILISATION QUOTIDIENNE.....	10
6. CONSEILS.....	15
7. ENTRETIEN ET NETTOYAGE.....	18
8. DÉPANNAGE.....	18
9. CARACTÉRISTIQUES TECHNIQUES.....	21
10. RENDEMENT ÉNERGÉTIQUE.....	21

## POUR DES RÉSULTATS PARFAITS

Merci d'avoir choisi ce produit AEG. Nous l'avons conçu pour qu'il vous offre des performances irréprochables pour longtemps, en intégrant des technologies innovantes qui vous simplifient la vie grâce à des caractéristiques que vous ne trouverez pas forcément sur des appareils ordinaires. Veuillez prendre quelques instants pour lire cette notice afin d'utiliser au mieux votre appareil.

Visitez notre site Internet pour :



Obtenir des conseils d'utilisation, des brochures, de l'aide, des informations :  
**[www.aeg.com/webselfservice](http://www.aeg.com/webselfservice)**



Enregistrez votre produit pour obtenir un meilleur service :  
**[www.registreaeg.com](http://www.registreaeg.com)**



Acheter des accessoires, consommables et pièces de rechange d'origine pour votre appareil :  
**[www.aeg.com/shop](http://www.aeg.com/shop)**

## SERVICE APRÈS-VENTE

Utilisez toujours des pièces d'origine.

Avant de contacter le service après-vente, assurez-vous de disposer des informations suivantes : Modèle, PNC, numéro de série.

Vous trouverez ces informations sur la plaque signalétique.

 Avertissement/Consignes de sécurité

 Informations générales et conseils

 Informations en matière de protection de l'environnement

Sous réserve de modifications.

### 1. INFORMATIONS DE SÉCURITÉ

Avant d'installer et d'utiliser cet appareil, lisez soigneusement les instructions fournies. Le fabricant ne pourra être tenu pour responsable des blessures et dégâts résultant d'une mauvaise installation ou

utilisation. Conservez toujours les instructions dans un lieu sûr et accessible pour vous y référer ultérieurement.

## 1.1 Sécurité des enfants et des personnes vulnérables

- Cet appareil peut être utilisé par des enfants de plus de 8 ans, ainsi que des personnes dont les capacités physiques, sensorielles et mentales sont réduites ou dont les connaissances et l'expérience sont insuffisantes, à condition d'être surveillés ou d'avoir reçu des instructions concernant l'utilisation sécurisée de l'appareil et de comprendre les risques encourus.
- Les enfants entre 3 et 8 ans et les personnes ayant un handicap très important et complexe doivent être tenus à l'écart de l'appareil, à moins d'être surveillés en permanence.
- Les enfants de moins de 3 ans doivent être tenus à l'écart de l'appareil, à moins d'être surveillés en permanence.
- Ne laissez pas les enfants jouer avec l'appareil.
- Ne laissez pas les emballages à la portée des enfants et jetez-les convenablement.
- Tenez les enfants et les animaux éloignés de l'appareil lorsqu'il est en cours de fonctionnement ou lorsqu'il refroidit. Les parties accessibles sont chaudes.
- Si l'appareil est équipé d'un dispositif de sécurité enfants, nous vous recommandons de l'activer.
- Les enfants ne doivent pas nettoyer ni entreprendre une opération de maintenance sur l'appareil sans surveillance.

## 1.2 Sécurité générale

- **AVERTISSEMENT** : L'appareil et ses parties accessibles deviennent chauds pendant son fonctionnement. Veillez à ne pas toucher les éléments chauffants.
- Ne faites pas fonctionner l'appareil avec un minuteur externe ou un système de commande à distance.

- **AVERTISSEMENT** : Il peut être dangereux de laisser chauffer de la graisse ou de l'huile sans surveillance sur une table de cuisson car cela pourrait provoquer un incendie.
- N'essayez **JAMAIS** d'éteindre un feu avec de l'eau. Éteignez l'appareil puis couvrez les flammes, par exemple avec un couvercle ou une couverture ignifuge.
- **ATTENTION** : Toute cuisson doit être surveillée. Une cuisson courte doit être surveillée en permanence.
- **AVERTISSEMENT** : Risque d'incendie ! N'entreposez rien sur les surfaces de cuisson.
- Ne posez pas d'objets métalliques tels que couteaux, fourchettes, cuillères ou couvercles sur la table de cuisson car ils pourraient chauffer.
- N'utilisez pas l'appareil avant de l'avoir installé dans la structure encastrée.
- N'utilisez pas de nettoyeur vapeur pour nettoyer l'appareil.
- Après utilisation, éteignez toujours la zone de cuisson à l'aide de la manette de commande correspondante et ne vous fiez pas à la détection des récipients.
- Si la surface vitrocéramique / en verre est fissurée, éteignez l'appareil et débranchez-le. Si l'appareil est branché à l'alimentation secteur directement en utilisant une boîte de jonction, retirez le fusible pour déconnecter l'appareil de l'alimentation secteur. Dans tous les cas, contactez le service après-vente agréé.
- Si le câble d'alimentation est endommagé, il doit être remplacé par le fabricant, un service de maintenance agréé ou un technicien qualifié afin d'éviter tout danger.
- **AVERTISSEMENT** : Utilisez uniquement les dispositifs de protection pour table de cuisson conçus ou indiqués comme adaptés par le fabricant de l'appareil de cuisson dans les instructions d'utilisation, ou les dispositifs de protection pour table de cuisson

intégrés à l'appareil. L'utilisation de dispositifs de protection non adaptés peut entraîner des accidents.

## 2. CONSIGNES DE SÉCURITÉ

### 2.1 Installation



#### AVERTISSEMENT!

L'appareil doit être installé uniquement par un professionnel qualifié.



#### AVERTISSEMENT!

Risque de blessure corporelle ou de dommages matériels.

- Retirez l'intégralité de l'emballage.
- N'installez pas et ne branchez pas un appareil endommagé.
- Suivez scrupuleusement les instructions d'installation fournies avec l'appareil.
- Respectez l'espacement minimal requis par rapport aux autres appareils et éléments.
- Soyez toujours vigilants lorsque vous déplacez l'appareil car il est lourd. Utilisez toujours des gants de sécurité et des chaussures fermées.
- Isolez les surfaces découpées à l'aide d'un matériau d'étanchéité pour éviter que la moisissure ne provoque des gonflements.
- Protégez la partie inférieure de l'appareil de la vapeur et de l'humidité.
- N'installez pas l'appareil près d'une porte ou sous une fenêtre. Les récipients chauds risqueraient de tomber de l'appareil lors de l'ouverture de celles-ci.
- Chaque appareil est doté de ventilateurs de refroidissement dans le fond.
- Si l'appareil est installé au-dessus d'un tiroir :
  - Ne rangez pas de feuilles ni de petits bouts de papier qui pourraient être aspirés et endommager les ventilateurs de refroidissement ou le système de refroidissement.

– Laissez une distance d'au moins 2 cm entre le fond de l'appareil et les objets rangés dans le tiroir.

- Retirez les panneaux de séparation installés dans le meuble sous l'appareil.

### 2.2 Branchement électrique



#### AVERTISSEMENT!

Risque d'incendie ou d'électrocution.

- L'ensemble des branchements électriques doit être effectué par un technicien qualifié.
- L'appareil doit être relié à la terre.
- Avant toute intervention, assurez-vous que l'appareil est débranché.
- Vérifiez que les paramètres figurant sur la plaque signalétique correspondent aux données électriques de votre réseau.
- Assurez-vous que l'appareil est bien installé. Un câble d'alimentation lâche et inapproprié ou une fiche (si présente) non serrée peuvent être à l'origine d'une surchauffe des bornes.
- Utilisez le câble d'alimentation électrique approprié.
- Ne laissez pas le câble d'alimentation s'emmêler.
- Assurez-vous qu'une protection anti-électrocution est installée.
- Utilisez un collier anti-traction sur le câble.
- Assurez-vous que le câble d'alimentation ou la fiche (si présente) n'entrent pas en contact avec les surfaces brûlantes de l'appareil ou les récipients brûlants lorsque vous branchez l'appareil à des prises électriques situées à proximité.
- N'utilisez pas d'adaptateurs multiprises ni de rallonges.
- Veillez à ne pas endommager la fiche secteur (si présente) ni le câble d'alimentation. Contactez notre service après-vente agréé ou un

- électricien pour remplacer le câble d'alimentation s'il est endommagé.
- La protection contre les chocs des parties sous tension et isolées doit être fixée de telle manière qu'elle ne peut pas être enlevée sans outils.
  - Ne branchez la fiche d'alimentation à la prise de courant qu'à la fin de l'installation. Assurez-vous que la prise de courant est accessible une fois l'appareil installé.
  - Si la prise de courant est lâche, ne branchez pas la fiche d'alimentation secteur.
  - Ne tirez jamais sur le câble d'alimentation pour débrancher l'appareil. Tirez toujours sur la fiche.
  - N'utilisez que des systèmes d'isolation appropriés : des coupe-circuits, des fusibles (les fusibles à visser doivent être retirés du support), un disjoncteur différentiel et des contacteurs.
  - L'installation électrique doit être équipée d'un dispositif d'isolement à coupure omnipolaire. Le dispositif d'isolement doit présenter une distance d'ouverture des contacts d'au moins 3 mm.
- N'utilisez jamais cet appareil avec les mains mouillées ou lorsqu'il est en contact avec de l'eau.
  - N'utilisez jamais l'appareil comme plan de travail ou comme plan de stockage.
  - Si la surface de l'appareil présente des fêlures, débranchez immédiatement l'appareil pour éviter tout risque d'électrocution.
  - Les porteurs de pacemakers doivent rester à une distance minimale de 30 cm des zones de cuisson à induction lorsque l'appareil est en cours de fonctionnement.
  - Lorsque vous versez un aliment dans de l'huile chaude, elle peut éclabousser.



**AVERTISSEMENT!**  
Risque d'incendie et d'explosion.

- Les graisses et l'huile chaudes peuvent dégager des vapeurs inflammables. Tenez les flammes ou les objets chauds éloignés des graisses et de l'huile lorsque vous vous en servez pour cuisiner.
- Les vapeurs dégagées par l'huile très chaude peuvent provoquer une combustion spontanée.
- L'huile qui a servi contient des restes d'aliments pouvant provoquer un incendie à température plus faible que l'huile n'ayant jamais servi.
- Ne placez pas de produits inflammables ou d'éléments imbibés de produits inflammables à l'intérieur ou à proximité de l'appareil, ni sur celui-ci.



**AVERTISSEMENT!**  
Risque d'endommagement de l'appareil.

- Ne laissez pas de récipients chauds sur le bandeau de commande.
- Ne posez pas de couvercle de casserole chaud sur la surface en verre de la table de cuisson.
- Ne laissez pas le contenu des récipients de cuisson s'évaporer complètement.
- Prenez soin de ne pas laisser tomber d'objets ou de récipients sur

## 2.3 Utilisation



**AVERTISSEMENT!**  
Risque de blessures, de brûlures ou d'électrocution.

- Avant la première utilisation, retirez les emballages, les étiquettes et les films de protection (si présents).
- Cet appareil est exclusivement destiné à une utilisation domestique.
- Ne modifiez pas les caractéristiques de cet appareil.
- Assurez-vous que les orifices de ventilation ne sont pas bouchés.
- Ne laissez jamais l'appareil sans surveillance pendant son fonctionnement.
- Éteignez les zones de cuisson après chaque utilisation.
- Ne vous fiez pas uniquement au détecteur de récipient.
- Ne posez pas de couverts ou de couvercles sur les zones de cuisson. Elles sont chaudes.

l'appareil. Sa surface risque d'être endommagée.

- Ne faites jamais fonctionner les zones de cuisson avec des récipients de cuisson vides ou sans aucun récipient de cuisson.
- Ne placez jamais de papier aluminium sur l'appareil.
- N'utilisez pas de récipients en fonte ou en aluminium, ni de récipients dont le fond est endommagé et rugueux. Ils risqueraient de rayer le verre ou la surface vitrocéramique. Soulevez toujours ces objets lorsque vous devez les déplacer sur la surface de cuisson.
- Cet appareil est exclusivement destiné à un usage culinaire. Ne l'utilisez pas pour des usages autres que celui pour lequel il a été conçu, à des fins de chauffage par exemple.

## 2.4 Entretien et nettoyage

- Nettoyez régulièrement l'appareil afin de maintenir le revêtement en bon état.
- Éteignez l'appareil et laissez-le refroidir avant de le nettoyer.
- Débranchez l'appareil de l'alimentation électrique avant toute opération de maintenance.

- Ne pulvérisez pas d'eau ni de vapeur pour nettoyer l'appareil.
- Nettoyez l'appareil avec un chiffon doux humide. Utilisez uniquement des produits de lavage neutres. N'utilisez pas de produits abrasifs, de tampons à récurer, de solvants ni d'objets métalliques.

## 2.5 Maintenance

- Pour réparer l'appareil, contactez un service après-vente agréé.
- Utilisez exclusivement des pièces d'origine.

## 2.6 Mise au rebut



### AVERTISSEMENT!

Risque de blessure ou d'asphyxie.

- Contactez votre service municipal pour obtenir des informations sur la marche à suivre pour mettre l'appareil au rebut.
- Débranchez l'appareil de l'alimentation électrique.
- Coupez le câble d'alimentation au ras de l'appareil et mettez-le au rebut.

# 3. INSTALLATION



### AVERTISSEMENT!

Reportez-vous aux chapitres concernant la sécurité.

## 3.1 Avant l'installation

Avant d'installer la table de cuisson, notez les informations de la plaque signalétique ci-dessous. La plaque signalétique se trouve au bas de la table de cuisson.

Numéro de série .....

## 3.2 Tables de cuisson intégrées

Les tables de cuisson encastrables ne peuvent être mises en fonctionnement qu'après avoir été installées dans des

meubles et sur des plans de travail homologués et adaptés.

## 3.3 Câble d'alimentation

- La table de cuisson est fournie avec un câble d'alimentation.
- Pour remplacer le câble d'alimentation endommagé, utilisez le type de câble suivant : H05V2V2-F qui doit supporter une température minimale de 90 °C. Contactez votre service après-vente.

## 3.4 Installation du joint - Installation intégrée

1. Nettoyez les rainures du plan de travail.
2. Découpez le joint de 3x10 mm fourni en 4 bandes. Les bandes doivent être

de la même longueur que les rainures.

- Découpez les extrémités des bandes en angle de 45°. Elles doivent s'adapter précisément aux coins des rainures.
- Fixez les bandes sur les rainures. N'étirez pas les bandes. Faites en sorte que les extrémités des bandes ne se chevauchent pas.

Si vous montez la table de cuisson, bouchez l'espace restant entre la vitrocéramique et le plan de travail avec du silicone. Veillez à ce que le silicone ne s'infilte pas sous la vitrocéramique.

### 3.5 Installation du joint - Installation superposée

- Nettoyez la zone de découpe du plan de travail.
- Placez le joint de 2x6 mm fourni sur le bord inférieur de la table de cuisson, le long du bord externe de la surface vitrocéramique. N'étirez pas le joint. Assurez-vous que les extrémités du joint se trouvent au milieu d'un bord latéral de la table de cuisson.
- Lorsque vous découpez le joint, ajoutez quelques millimètres de longueur.
- Rassemblez les deux extrémités du joint.

### 3.6 Montage

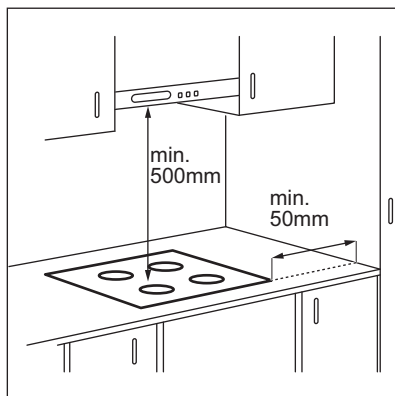

Si l'appareil est installé au-dessus d'un tiroir, la ventilation de la table de cuisson peut chauffer les éléments rangés dans le tiroir durant la cuisson.

### INSTALLATION SUPERPOSÉE

1.

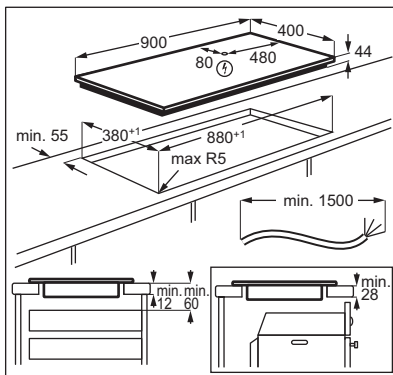

### INSTALLATION INTÉGRÉE

1.

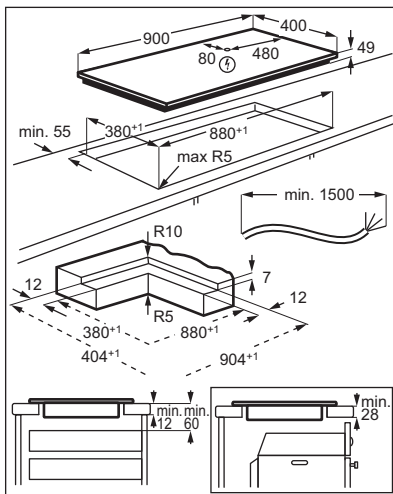



2.

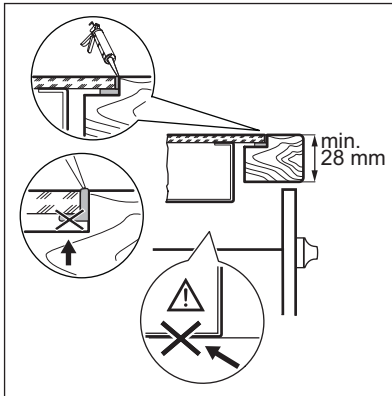

## 4. DESCRIPTION DE L'APPAREIL

### 4.1 Description de la table de cuisson

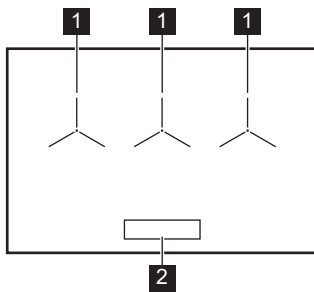





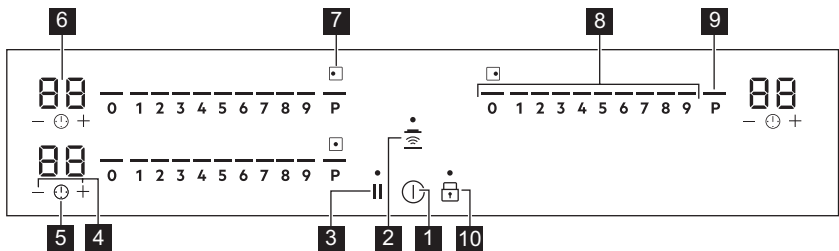



- 1** Zone de cuisson à induction
- 2** Bandeau de commande

### 4.2 Description du bandeau de commande



Pour afficher le bandeau de commande et la position des zones, allumez l'appareil en appuyant sur .

Les touches sensibles permettent de faire fonctionner l'appareil. Les affichages, les voyants et les signaux sonores indiquent les fonctions activées.

	Touche sensible	Fonction	Commentaire
1		MARCHE/ARRÊT	Pour allumer et éteindre la table de cuisson.
2		Hob <sup>2</sup> Hood	Pour activer et désactiver le mode manuel de la fonction.
3		Pause	Pour activer et désactiver la fonction.
4		-	Pour augmenter ou diminuer la durée.
5		-	Pour régler la fonction Minuteur.
6	-	Affichage du minuteur	Pour indiquer la durée, en minutes.
7		Voyant de la zone de cuisson.	Pour indiquer quelle zone de cuisson est active.
8	-	Bandeau de sélection	Pour sélectionner un niveau de cuisson.
9		PowerBoost	Pour activer la fonction.
10		Verrouillage / Dispositif de sécurité enfants	Pour verrouiller ou déverrouiller le bandeau de commande.

### 4.3 OptiHeat Control (Voyant de chaleur résiduelle à trois niveaux)



#### AVERTISSEMENT!

☰ / = / - Il y a risque de brûlures par la chaleur résiduelle. Les voyants indiquent le niveau de chaleur résiduelle des zones de cuisson que vous utilisez actuellement. Les voyants des zones voisines peuvent également s'allumer, même si vous ne les utilisez pas.

Les zones de cuisson à induction génèrent la chaleur nécessaire directement sur le fond des récipients de cuisson. La vitrocéramique est chauffée par la chaleur des récipients.

Lorsque la table de cuisson est éteinte, les voyants sont toujours visibles. Une fois la table de cuisson assez froide, ils disparaissent.

## 5. UTILISATION QUOTIDIENNE



#### AVERTISSEMENT!

Reportez-vous aux chapitres concernant la sécurité.

### 5.1 Activation et désactivation

Appuyez sur  pendant 1 seconde pour activer ou désactiver la table de cuisson.

Les bandeaux de sélection s'allument lorsque vous allumez la table de cuisson et s'éteignent lorsque vous éteignez la table de cuisson.

Lorsque la table de cuisson est éteinte, seule la touche sensitive ① est visible.

## 5.2 Arrêt automatique

**Cette fonction arrête la table de cuisson automatiquement si :**

- vous n'avez placé aucun récipient sur la table de cuisson pendant 50 secondes,
- vous ne réglez pas le niveau de cuisson dans les 50 secondes après avoir posé le récipient,
- vous avez renversé quelque chose ou placé un objet sur le bandeau de commande pendant plus de 10 secondes (une casserole, un torchon). Lorsque vous entendez le signal sonore, la table de cuisson s'éteint. Retirez l'objet du bandeau de commande ou nettoyez celui-ci.
- la table de cuisson surchauffe (par ex. lorsqu'un récipient chauffe à vide). Laissez refroidir la zone de cuisson avant de réutiliser la table de cuisson.
- vous ne désactivez pas la zone de cuisson ou ne modifiez pas le niveau de cuisson. Après un certain temps, la table de cuisson s'éteint.

**La relation entre le niveau de cuisson et la durée après laquelle la table de cuisson s'éteint :**

Niveau de cuisson	La table de cuisson s'éteint au bout de
1 - 2	6 heures
3 - 4	5 heures
5	4 heures
6 - 9	1,5 heures

## 5.3 Utilisation des zones de cuisson



### ATTENTION!

Ne posez pas de récipients chauds sur le bandeau de commande. Ils peuvent endommager les composants électroniques.

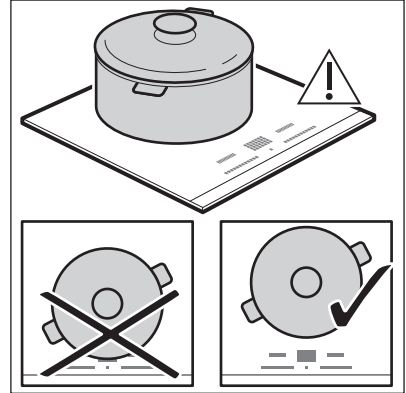

Posez le récipient au centre de la zone de cuisson souhaitée. Les zones de cuisson à induction s'adaptent automatiquement au diamètre du fond du récipient utilisé.

Une fois le récipient détecté, le niveau de cuisson 0 s'affiche.

## 5.4 Le niveau de cuisson

Pour régler ou changer le niveau de cuisson d'une zone de cuisson, touchez le réglage souhaité sur le bandeau de sélection, ou faites glisser votre doigt le long du bandeau de sélection.

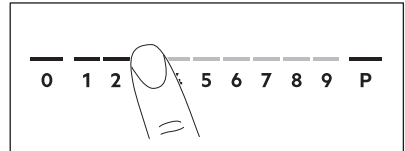

Lorsque vous placez un récipient sur la zone et que vous sélectionnez un niveau de cuisson, celui-ci reste inchangé pendant les 50 secondes qui suivent le retrait du récipient. Le bandeau de sélection clignote durant la seconde moitié du temps. Si vous reposez le

réceptier sur la zone de cuisson durant ce laps de temps, le niveau de cuisson est réactivé. Dans le cas contraire, la zone de cuisson se désactive.

## 5.5 Fonction Gestionnaire de puissance

- Des zones de cuisson sont regroupées en fonction de l'emplacement et du nombre de phases de la table de cuisson. Reportez-vous à l'illustration.
- Chaque phase dispose d'une charge électrique maximale de 3680 W.
- La fonction répartit la puissance entre les zones de cuisson raccordées à la même phase.
- La fonction s'active lorsque la charge électrique totale des zones de cuisson raccordées à une phase simple dépasse 3 680 W.
- La fonction diminue la puissance des autres zones de cuisson raccordées à la même phase.
- Pour les zones de cuisson à puissance réduite, le bandeau de commande indique les plus hauts niveaux de cuisson possibles.
- Si un niveau de chaleur supérieur n'est pas disponible, commencez par réduire le niveau des autres zones de cuisson.
- L'activation de la fonction dépend de la taille et du nombre de récipients.

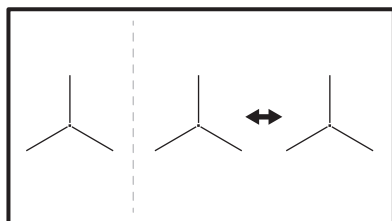

## 5.6 PowerBoost

Cette fonction donne plus de puissance à la zone de cuisson à induction appropriée, en fonction de la taille du récipient. La fonction peut être activée pour une durée limitée uniquement.

Appuyez sur **P** pour activer la fonction sur la zone de cuisson.

La fonction se désactive automatiquement.

- i** Pour connaître les valeurs de durée maximales, reportez-vous au chapitre « Caractéristiques techniques ».

## 5.7 Minuteur

### Minuteur dégressif

Utilisez cette fonction pour régler la durée de fonctionnement d'une zone de cuisson, uniquement pour une session.

Sélectionnez d'abord le niveau de cuisson de la zone de cuisson, puis réglez la fonction.

1. Appuyez sur pour activer la fonction ou modifier la durée.

Les chiffres du minuteur, les voyants et s'allument.

Si le minuteur n'est pas réglé, et s'éteignent au bout de 3 secondes.

2. Appuyez sur ou pour régler la durée (00 - 99 minutes).

Au bout de 3 secondes, le décompte démarre automatiquement. Les voyants et s'éteignent.

Lorsque la durée s'est écoulée, un signal sonore retentit et clignote. Pour éteindre le signal, appuyez sur .



Pour désactiver la fonction : appuyez sur . Les voyants et s'allument.

Appuyez sur la touche ou pour que s'affiche. Vous pouvez également régler le niveau de cuisson sur 0. Un signal sonore retentit alors, et le minuteur est annulé.

### Minuterie indépendante



Vous pouvez utiliser cette fonction lorsque la table de cuisson est allumée mais que les zones de cuisson sont éteintes.



Placez un récipient sur une zone de cuisson pour voir le symbole .



1. Appuyez sur  pour activer la fonction.
2. Appuyez sur la touche  ou  pour régler la durée.

La fonction démarre automatiquement au bout de 4 secondes.

Lorsque la fonction est réglée, vous pouvez retirer le récipient.

Lorsque la durée s'est écoulée, un signal sonore retentit et  clignote. Appuyez sur  pour arrêter le signal sonore.



Pour désactiver la fonction : appuyez sur . Les voyants  et  s'allument.

Appuyez sur la touche  ou  pour que  s'affiche.

 Cette fonction est sans effet sur le fonctionnement des zones de cuisson.

## 5.8 Pause

Cette fonction sélectionne le niveau de cuisson le plus bas pour toutes les zones de cuisson activées.

Lorsque la fonction est activée, les symboles ,  ou  peuvent être utilisés.

Appuyez sur  pour activer la fonction. Le niveau de cuisson passe à 1.

Pour désactiver la fonction, appuyez sur la touche . Le niveau de cuisson précédent s'allume.

## 5.9 Verrouillage

Vous pouvez verrouiller le bandeau de commande pendant que le fonctionnement de la table de cuisson. Vous éviterez ainsi une modification accidentelle du réglage du niveau de cuisson.

Réglez d'abord le niveau de cuisson.

Appuyez sur  pour activer la fonction. Pour désactiver la fonction, appuyez sur la touche .

 Lorsque vous éteignez la table de cuisson, cette fonction est également désactivée.



## 5.10 Dispositif de sécurité enfants



Cette fonction permet d'éviter une utilisation involontaire de la table de cuisson.

Commencez par allumer la table de cuisson et ne sélectionnez aucun niveau de cuisson.

Appuyez sur  jusqu'à ce qu'un signal sonore retentisse et que le voyant s'allume pour activer la fonction. Les bandeaux de sélection disparaissent. Éteignez la table de cuisson.

 Lorsque vous éteignez la table de cuisson, la fonction est de toujours activée.

**Pour désactiver la fonction le temps d'une cuisson :** allumez la table de cuisson en appuyant sur .  s'allume.

Appuyez sur  jusqu'à ce que le signal sonore retentisse et que le voyant s'éteigne. Le bandeau de sélection apparaît. Réglez le niveau de cuisson dans les 50 secondes qui suivent. Vous pouvez faire fonctionner la table de cuisson. Lorsque vous éteignez la table de cuisson avec , la fonction est de toujours activée.







**Pour désactiver la fonction de façon permanente :** allumez la table de cuisson et ne sélectionnez aucun niveau de cuisson. Appuyez sur  jusqu'à ce qu'un signal sonore retentisse et que le voyant s'allume. Les bandeaux de sélection apparaissent. Éteignez la table de cuisson.



## 5.11 OffSound Control (Activation et désactivation des signaux sonores)

Éteignez d'abord la table de cuisson.

1. Appuyez sur  pendant 3 secondes pour activer la fonction.

L'affichage s'allume, puis s'éteint.

- Appuyez sur  pendant 3 secondes.  ou  s'allume.
- Appuyez sur la touche  du minuteur pour choisir l'une des options suivantes :
  -  - les signaux sonores sont désactivés
  -  - les signaux sonores sont activés
- Pour confirmer le réglage, attendez que la table de cuisson s'éteigne automatiquement.

Lorsque cette fonction est réglée sur  , l'appareil émet des signaux sonores uniquement lorsque :

- vous appuyez sur 
- Minuterie indépendante se termine
- Minuteur dégressif se termine
- vous posez un objet sur le bandeau de commande.

## 5.12 Hob<sup>2</sup>Hood

Il s'agit d'une fonction automatique de pointe permettant de connecter la table de cuisson à une hotte spéciale. La table de cuisson et la hotte disposent toutes les deux d'un communicateur de signal infrarouge. La vitesse du ventilateur est définie automatiquement d'après le réglage du mode et la température du récipient le plus chaud se trouvant sur la table de cuisson. Vous pouvez également activer le ventilateur manuellement depuis la table de cuisson.



Sur la plupart des hottes, le système de commande à distance est désactivé par défaut. Activez-le avant d'utiliser cette fonction. Pour plus d'informations, reportez-vous au manuel d'utilisation de la hotte.

### Activation automatique de la fonction

Pour activer automatiquement la fonction, réglez le mode automatique sur H1 - H6. Par défaut, la table de cuisson est réglée sur H5. La hotte réagit dès que vous allumez la table de cuisson. La

table de cuisson détecte automatiquement la température du récipient et ajuste la vitesse du ventilateur.

### Activation de l'éclairage

Vous pouvez régler la table de cuisson pour l'éclairage s'allume automatiquement dès que la table de cuisson est allumée. Pour ce faire, réglez le mode automatique sur H1 - H6.



L'éclairage de la hotte s'éteint 2 minutes après avoir éteint la table de cuisson.

### Modes automatiques

	Éclairage automatique	Faire bouillir <sup>1)</sup>	Faire frire <sup>2)</sup>
Mode H0	Éteint	Éteint	Éteint
Mode H1	Allumé	Éteint	Éteint
Mode H2 <sup>3)</sup>	Allumé	Vitesse du ventilateur 1	Vitesse du ventilateur 1
Mode H3	Allumé	Éteint	Vitesse du ventilateur 1
Mode H4	Allumé	Vitesse du ventilateur 1	Vitesse du ventilateur 1
Mode H5	Allumé	Vitesse du ventilateur 1	Vitesse du ventilateur 2





	Éclairage automatique	Faire bouillir <sup>1)</sup>	Faire frire <sup>2)</sup>
Mode H6	Allumé	Vitesse du ventilateur 2	Vitesse du ventilateur 3

1) La table de cuisson détecte le processus d'ébullition et sélectionne la vitesse du ventilateur en fonction du mode automatique.

2) La table de cuisson détecte le processus de friture et sélectionne la vitesse du ventilateur en fonction du mode automatique.

3) Ce mode active le ventilateur et l'éclairage sans tenir compte de la température.

## Modification du mode automatique

1. Éteignez l'appareil.
2. Appuyez sur  pendant 3 secondes. L'affichage s'allume, puis s'éteint.
3. Appuyez sur  pendant 3 secondes.
4. Appuyez plusieurs fois sur  jusqu'à ce que **H** s'affiche.
5. Appuyez sur la touche  du minuteur pour sélectionner un mode automatique.

Lorsque la cuisson est terminée et que vous désactivez la table de cuisson, le ventilateur de la hotte peut continuer de fonctionner pendant un certain temps. Au bout d'un moment, le système

désactive automatiquement le ventilateur et vous empêche de l'activer accidentellement durant les 30 secondes qui suivent.





Pour faire fonctionner directement la hotte, désactivez le mode automatique de la fonction sur le bandeau de commande de la hotte.

## Activation manuelle de la vitesse du ventilateur

Vous pouvez également activer le ventilateur manuellement, depuis la table de cuisson.

Appuyez sur la touche  lorsque la table de cuisson est allumée.

Cela désactive le fonctionnement automatique de la fonction et vous permet de modifier manuellement la vitesse du ventilateur.

En appuyant sur la touche , la vitesse du ventilateur est augmentée d'un palier. Lorsque vous atteignez un niveau intensif et que vous appuyez sur la touche  à nouveau, la vitesse du ventilateur revient à 0, désactivant ainsi le ventilateur de la hotte. Pour réactiver le ventilateur à vitesse 1, appuyez sur la touche .



Pour activer le fonctionnement automatique de la fonction, éteignez puis rallumez la table de cuisson.

## 6. CONSEILS



**AVERTISSEMENT!**  
Reportez-vous aux chapitres concernant la sécurité.

### 6.1 Récipients



Sur les zones de cuisson à induction, un champ électromagnétique puissant chauffe les récipients très rapidement.



Utilisez des récipients adaptés aux zones de cuisson à induction.

#### Matériaux des récipients

- **adaptés** : fonte, acier, acier émaillé, acier inoxydable, fond multicouche (homologué par le fabricant).
- **inadaptés** : aluminium, cuivre, laiton, verre, céramique, porcelaine.

**Les plats de cuisson conviennent pour l'induction si :**

- une petite quantité d'eau contenue dans un récipient chauffe dans un bref laps de temps sur une zone de cuisson réglée sur le niveau de cuisson maximal.
- un aimant adhère au fond du récipient.



Le fond de l'ustensile de cuisson doit être aussi plat et épais que possible. Assurez-vous que le fond du récipient est propre avant de le placer sur la surface de la table de cuisson.

### Dimensions de l'ustensile

Les zones de cuisson à induction s'adaptent automatiquement au diamètre du fond du récipient utilisé.

L'efficacité de la zone de cuisson est liée au diamètre du récipient. Un récipient plus petit que le diamètre minimal recommandé ne reçoit qu'une petite partie de la puissance générée par la zone de cuisson.



Reportez-vous au chapitre « Caractéristiques techniques ».

## 6.2 Bruits pendant le fonctionnement

### Si vous entendez :

- un craquement : le récipient est composé de différents matériaux (conception « sandwich »).

- un sifflement : vous utilisez une zone de cuisson avec un niveau de puissance élevé et le récipient est composé de différents matériaux (conception « sandwich »).
- un bourdonnement : vous utilisez un niveau de puissance élevé.
- un cliquetis : une commutation électrique se produit.
- un sifflement, un bourdonnement : le ventilateur fonctionne.

**Ces bruits sont normaux et n'indiquent pas une anomalie de l'appareil.**

## 6.3 Öko Timer (Minuteur éco)

Pour réaliser des économies d'énergie, la zone de cuisson se désactive automatiquement avant le signal du minuteur. La différence de temps de fonctionnement dépend du niveau et de la durée de cuisson.

## 6.4 Exemples de cuisson

Le rapport entre le niveau de cuisson et la consommation énergétique de la zone de cuisson n'est pas linéaire. Lorsque vous augmentez le niveau de cuisson, l'augmentation énergétique de la zone de cuisson n'est pas proportionnelle. Cela signifie que la zone de cuisson utilisée à un niveau de cuisson moyen utilise moins de la moitié de sa puissance.



Les valeurs figurant dans le tableau suivant sont fournies à titre indicatif.

Niveau de cuisson	Utilisation :	Durée (min)	Conseils
1	Conservez les aliments cuits au chaud.	au besoin	Placez un couvercle sur le récipient.
1 - 2	Sauce hollandaise, faire fondre : beurre, chocolat, gélatine.	5 - 25	Mélangez de temps en temps.
1 - 2	Solidifier : omelettes, œufs cocotte.	10 - 40	Couvrez pendant la cuisson.



Niveau de cuisson	Utilisation :	Durée (min)	Conseils
2 - 3	Faire mijoter des plats à base de riz et de laitage, réchauffer des plats cuisinés.	25 - 50	Ajoutez au moins deux fois plus de liquide que de riz, mélangez les aliments à base de laitage à la moitié du temps de cuisson.
3 - 4	Cuire à la vapeur des légumes, du poisson et de la viande.	20 - 45	Ajoutez quelques cuillères à soupe de liquide
4 - 5	Cuire des pommes de terre à la vapeur.	20 - 60	Utilisez max. ¼ l d'eau pour 750 g de pommes de terre.
4 - 5	Cuire de grandes quantités d'aliments, des ragoûts et des soupes.	60 - 150	Ajoutez jusqu'à 3 l de liquide, plus les ingrédients.
6 - 7	Faire revenir : escalopes, cordons bleus de veau, côtelettes, rissolettes, saucisses, foie, roux, œufs, crêpes, beignets.	au besoin	Retournez à la moitié du temps.
7 - 8	Cuisson à température élevée des pommes de terre rissolées, filets, steaks.	5 - 15	Retournez à la moitié du temps.
9	Faire bouillir de l'eau, cuire des pâtes, griller de la viande (goulasch, bœuf braisé), cuire des frites		
<b>P</b>	Faire bouillir une grande quantité d'eau. La fonction PowerBoost est activée.		

## 6.5 Conseils pour Hob<sup>2</sup>Hood

Lorsque vous faites fonctionner la table de cuisson avec la fonction :

- Protégez le bandeau de commande de la hotte des rayons directs du soleil.
- Ne dirigez pas de lumière halogène sur le bandeau de commande de la hotte.
- Ne recouvrez pas le bandeau de commande de la table de cuisson.
- Ne bloquez pas le signal entre la table de cuisson et la hotte (par exemple avec la main, la poignée d'un ustensile ou un grand récipient). Reportez-vous à l'image.

**La hotte sur l'illustration est uniquement donnée à titre d'exemple.**

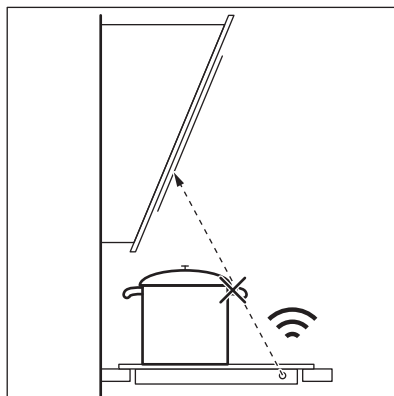



Les autres appareils télécommandés peuvent bloquer le signal. N'utilisez pas ce type d'appareil à proximité de la table de cuisson lorsque la fonction Hob<sup>2</sup>Hood est activée.

Pour trouver la gamme complète des hottes dotées de cette fonction, consultez notre site web destiné aux consommateurs. Les hottes AEG qui sont dotées de cette fonction doivent porter le symbole .

### Hottes dotées de la fonction Hob<sup>2</sup>Hood

## 7. ENTRETIEN ET NETTOYAGE



**AVERTISSEMENT!**  
Reportez-vous aux chapitres concernant la sécurité.

### 7.1 Informations générales

- Nettoyez la table de cuisson après chaque utilisation.
- Utilisez toujours un récipient dont le fond est propre.
- Les rayures ou les taches sombres sur la surface n'ont aucune incidence sur le fonctionnement de la table de cuisson.
- Utilisez un nettoyeur spécialement adapté à la surface de la table de cuisson.
- Utilisez un racloir spécial pour la vitre.

### 7.2 Nettoyage de la table de cuisson

- **Enlevez immédiatement** : le plastique fondu, les feuilles de

plastique, le sucre et les aliments contenant du sucre car la saleté peut endommager la table de cuisson.

Veillez à ne pas vous brûler. Tenez le racloir spécial incliné sur la surface vitrée et faites glisser la lame du racloir pour enlever les salissures.

- **Une fois que la table de cuisson a suffisamment refroidi, enlevez** : traces de calcaire et d'eau, projections de graisse, décolorations métalliques luisantes. Nettoyez la table de cuisson à l'aide d'un chiffon humide et d'un détergent non abrasif. Après le nettoyage, séchez la table de cuisson à l'aide d'un chiffon doux.
- **Pour retirer les décolorations métalliques brillantes** : utilisez une solution d'eau additionnée de vinaigre et nettoyez la surface vitrée avec un chiffon.

## 8. DÉPANNAGE



**AVERTISSEMENT!**  
Reportez-vous aux chapitres concernant la sécurité.

## 8.1 En cas d'anomalie de fonctionnement

Problème	Cause probable	Solution
Vous ne pouvez pas allumer la table de cuisson ni la faire fonctionner.	La table de cuisson n'est pas connectée à une source d'alimentation électrique ou le branchement est incorrect.	Vérifiez que la table de cuisson est correctement branchée à une source d'alimentation électrique. Consultez le schéma de raccordement.
	Le fusible a disjoncté.	Vérifiez que le fusible est bien la cause de l'anomalie. Si les fusibles disjonctent de manière répétée, faites appel à un électricien qualifié.
	Vous ne réglez pas le niveau de cuisson dans les 50 secondes.	Allumez de nouveau la table de cuisson et réglez le niveau de cuisson en moins de 50 secondes.
	Vous avez appuyé sur plusieurs touches sensibles en même temps.	N'appuyez que sur une seule touche sensible à la fois.
	Pause est activée.	Reportez-vous au chapitre « Utilisation quotidienne ».
	Il y a de l'eau ou des taches de graisse sur le bandeau de commande.	Nettoyez le bandeau de commande.
Vous n'arrivez pas à sélectionner le niveau de cuisson maximal de l'une des zones de cuisson.	Les autres zones consomment déjà la puissance maximale disponible. Votre table de cuisson fonctionne correctement.	Diminuez la puissance des autres zones de cuisson raccordées à la même phase. Reportez-vous au chapitre « Gestionnaire de puissance ».
Un signal sonore retentit et la table de cuisson s'éteint. Un signal sonore retentit lorsque la table de cuisson est éteinte.	Vous avez posé quelque chose sur une ou plusieurs touches sensibles.	Retirez l'objet des touches sensibles.
La table de cuisson s'éteint.	Vous avez posé quelque chose sur la touche sensible  .	Retirez l'objet de la touche sensible.
Le voyant de chaleur résiduelle ne s'allume pas.	La zone de cuisson n'est pas chaude parce qu'elle n'a fonctionné que peu de temps ou le capteur est endommagé.	Si la zone de cuisson a eu assez de temps pour chauffer, faites appel à votre service après-vente agréé.

Problème	Cause probable	Solution
Hob <sup>2</sup> Hood ne fonctionne pas.	Vous avez couvert le bandeau de commande.	Retirez l'objet du bandeau de commande.
	Vous utilisez un très grand récipient qui bloque le signal.	Utilisez un plus petit récipient, changez la zone de cuisson ou faites fonctionner la hotte manuellement.
Les touches sensibles sont chaudes.	Le récipient est trop grand ou vous l'avez placé trop près des commandes.	Placez les récipients de grande taille sur les zones de cuisson arrière, si possible.
Aucun signal sonore ne se fait entendre lorsque vous appuyez sur les touches sensibles du bandeau.	Les signaux sonores sont désactivés.	Activez les signaux sonores. Reportez-vous au chapitre « Utilisation quotidienne ».
 s'allume.	Dispositif de sécurité enfants ou Verrouillage est activée.	Reportez-vous au chapitre « Utilisation quotidienne ».
Le bandeau de sélection cli-gnote.	Il n'y a aucun récipient sur la zone ou la zone n'est pas entièrement couverte.	Placez un récipient sur la zone et assurez-vous qu'il couvre entièrement la zone de cuisson.
	Le récipient n'est pas adapté.	Utilisez des récipients adaptés. Reportez-vous au chapitre « Conseils ».
	Le diamètre du fond du récipient de cuisson est trop petit pour la zone de cuisson.	Utilisez un récipient de dimensions appropriées. Reportez-vous au chapitre « Caractéristiques techniques ».
<b>E</b> et un chiffre s'affichent.	Une erreur s'est produite dans la table de cuisson.	Éteignez la table de cuisson et rallumez-la au bout de 30 secondes. Si <b>E</b> s'affiche à nouveau, débranchez la table de cuisson de la prise électrique. Au bout de 30 secondes, rebranchez la table de cuisson. Si le problème persiste, contactez le service après-vente agréé.
Un bip constant se déclenche.	Le branchement électrique n'est pas adapté.	Débranchez l'appareil de l'alimentation électrique. Demandez à un électricien qualifié de vérifier l'installation.

## 8.2 Si vous ne trouvez pas de solution...

Si vous ne trouvez pas de solution au problème, veuillez contacter votre revendeur ou un service après-vente agréé. Veuillez lui fournir les informations se trouvant sur la plaque signalétique. Assurez-vous d'utiliser correctement

l'appareil. En cas d'erreur de manipulation de la part de l'utilisateur, le déplacement du technicien du service après-vente ou du vendeur pourra être facturé, même en cours de garantie. Les instructions relatives au service après-vente et aux conditions de garantie figurent dans le livret de garantie.

# 9. CARACTÉRISTIQUES TECHNIQUES

## 9.1 Plaque signalétique

Modèle IPE93531IB  
Type 61 E3A 20 AA  
Induction 6.9 kW  
Numéro de série .....  
AEG

PNC 949 597 492 00  
220 - 240 V / 400 V 2N 50 - 60 Hz  
Fabriqué en Allemagne  
6.9 kW



## 9.2 Caractéristiques des zones de cuisson

Zone de cuisson	Puissance nominale (niveau de cuisson max.) [W]	Power-Boost [W]	PowerBoost durée maximale [min]	Diamètre du récipient [mm]
Arrière gauche	2300	3200	10	125 - 210
Arrière centrale	2300	3200	10	125 - 210
Arrière droite	2300	3200	10	125 - 210

La puissance des zones de cuisson peut légèrement différer des données du tableau. Elle dépend de la matière et des dimensions du récipient.

Pour des résultats de cuisson optimaux, utilisez des récipients qui ne dépassent pas les diamètres indiqués dans le tableau.

# 10. RENDEMENT ÉNERGÉTIQUE

## 10.1 Informations sur le produit conformément à la norme EU 66/2014 valable pour le marché européen uniquement

Identification du modèle	IPE93531IB
Type de table de cuisson	Table de cuisson intégrée
Nombre de zones de cuisson	3
Technologie de chauffage	Induction

Diamètre des zones de cuisson circulaires (Ø)	Arrière gauche	21,0 cm
	Arrière centrale	21,0 cm
	Arrière droite	21,0 cm
Consommation d'énergie selon la zone de cuisson (EC electric cooking)	Arrière gauche	190,8 Wh / kg
	Arrière centrale	181,8 Wh / kg
	Arrière droite	194,9 Wh / kg
Consommation d'énergie de la table de cuisson (EC electric hob)		189,2 Wh / kg

EN 60350-2 - Appareils de cuisson domestiques électriques - Partie 2 : Tables de cuisson - Méthodes de mesure des performances

## 10.2 Économie d'énergie

Vous pouvez économiser de l'énergie au quotidien en suivant les conseils suivants.

- Si vous faites chauffer de l'eau, ne faites chauffer que la quantité dont vous avez réellement besoin.
- Si possible, couvrez toujours les récipients de cuisson avec un couvercle pendant la cuisson.
- Activez toujours la zone de cuisson après avoir posé le récipient dessus.
- Placez les plus petits récipients sur les plus petites zones de cuisson.
- Posez directement le récipient au centre de la zone de cuisson.
- Vous pouvez utiliser la chaleur résiduelle pour conserver les aliments au chaud ou pour faire fondre.

# 11. EN MATIÈRE DE PROTECTION DE L'ENVIRONNEMENT

Recyclez les matériaux portant le symbole . Déposez les emballages dans les conteneurs prévus à cet effet. Contribuez à la protection de l'environnement et à votre sécurité, recyclez vos produits électriques et

électroniques. Ne jetez pas les appareils portant le symbole  avec les ordures ménagères. Emmenez un tel produit dans votre centre local de recyclage ou contactez vos services municipaux.

**F FRANCE ONLY**





[www.aeg.com/shop](http://www.aeg.com/shop)



867 350060-A-012019



**AEG**