Vous venez d'acquérir un produit de la marque Essentiel b et nous vous en remercions. Nous apportons un soin tout particulier à la **FIABILITÉ**, à la **FACILITÉ D'USAGE** et au **DESIGN** de nos produits.

Nous espérons que cette barre de son vous donnera entière satisfaction.

sommaire	
votre produit	4
Contenu de la boîte	4
Description de votre produit	4
FACE AVANT	4
DÉTAILS DES CONNECTIQUES	5
Caractéristiques techniques	5
La télécommande	6
FONCTIONS DE LA TÉLÉCOMMANDE	6
REPLACEMENT DE LA PILE	7
consignes d'usage	8
Consignes de sécurité	8
Recyclage de la pile	9
branchements	10
Connexion au secteur	10
Branchement d'une source audio externe	10
CONNEXION ANALOGIQUE	10
CONNEXION OPTIQUE	12
utilisation	13
Allumer ou éteindre l'appareil	13
Sélectionner une source audio	13
Régler le volume	13
Désactiver le volume	13
Régler le niveau de graves	13
Utiliser le mode apprentissage	14
guide de dépannage	15

votre produit

Contenu de la boîte

- 1 barre de son
- 1 télécommande
- 1 câble jack/jack 3.5mm
- 1 câble jack 3.5mm/RCA
- 1 notice d'utilisation
- 1 cordon d'alimentation

Description de votre produit

FACE AVANT

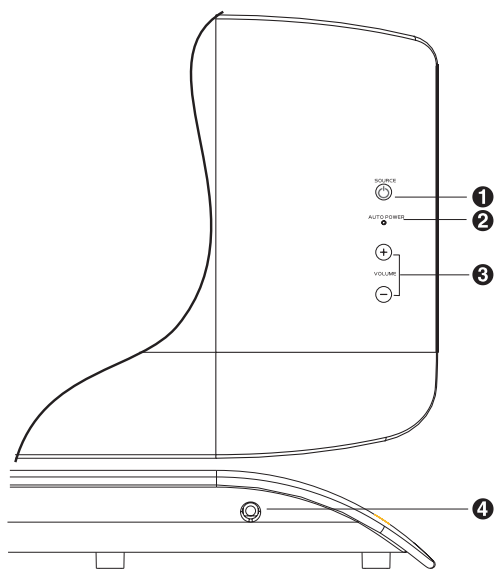

- | | |
|---|--|
| 1 | <ul style="list-style-type: none"> • Mettre en fonction l'appareil ou sélectionner la source de lecture (appui court) • Mettre en veille l'appareil (appui long) |
| 2 | <p>Témoin lumineux</p> <ul style="list-style-type: none"> • Rouge : appareil en veille • Vert : entrée auxiliaire sélectionnée • Orange : entrée optique sélectionnée • Clignotant : volume désactivé (Mute) |
| 3 | Augmenter ou diminuer le volume |
| 4 | Capteur infrarouge |

DÉTAILS DES CONNECTIQUES

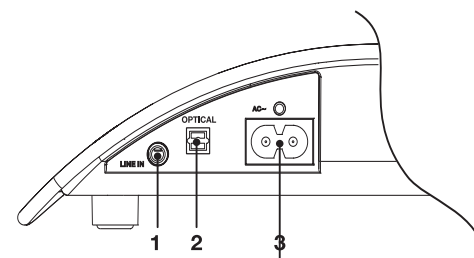

- | | |
|---|---------------------------|
| 1 | Prise d'entrée auxiliaire |
| 2 | Prise d'entrée optique |
| 3 | Connecteur d'alimentation |

Caractéristiques techniques

Marque	Essentiel b	
Modèle	Vogue	
Poids maximum supporté	50 kilos	
Tension d'alimentation	AC 220-240V ~ 50/60Hz	
Consommation (max)	10W	
Bande passante	40Hz - 20kHz (±3dB)	
Distorsion harmonique	< 1% (1kHz, 1W)	
Puissance de sortie (max)	2 x 7,5W + 15W	
Haut-parleurs	Enceinte frontale	Impédance : 3 Ohm Puissance : 10W
	Subwoofer	Impédance : 6 Ohm Puissance : 20W
Entrées	1 entrée auxiliaire 1 entrée optique	
Dimensions	Largeur : 584 mm	
	Hauteur : 50 mm	
	Profondeur : 218 mm	
Poids	1,7Kg	

La télécommande

FONCTIONS DE LA TÉLÉCOMMANDE

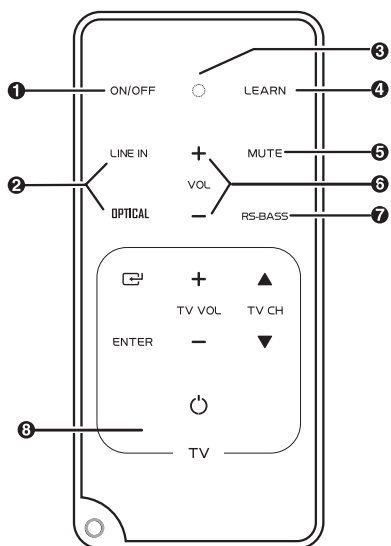

1	Mettre l'appareil en fonction ou en veille
2	Sélectionner la source de lecture : <ul style="list-style-type: none">• LINE in : entrée auxiliaire• OPTICAL : entrée optique
3	Témoin lumineux
4	Activer le mode apprentissage
5	Désactiver le volume (Mute)
6	Augmenter ou diminuer le volume
7	Régler l'intensité des basses
8	7 touches TV programmables

Orientez la télécommande vers le capteur infrarouge situé sur la face avant de la barre de son pour que cette dernière reçoive les informations transmises.

La portée de la télécommande est de 6 mètres.

Assurez-vous qu'il n'y ait pas d'obstacles entre la télécommande et le capteur infrarouge et que la lumière du soleil ou une autre source lumineuse ne reflètent pas dessus.

Certains éclairages de type Néon peuvent perturber le signal de la télécommande.

REPLACEMENT DE LA PILE

Pour insérer la pile dans la télécommande ou effectuer son remplacement, veuillez procéder comme suit :

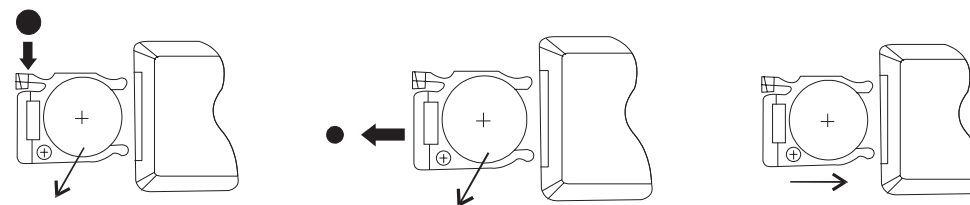

1. Appuyez sur la touche d'éjection du compartiment à pile, et ouvrez complètement le tiroir.
2. Insérez la pile de type CR 2025 en respectant les polarités (+/-).
3. Refermez le capot.

- Utilisez uniquement le type de pile spécifié dans cette notice.
- La performance de la télécommande est optimale dans un angle de 60° par rapport au capteur de la télécommande. Si la plage de fonctionnement se réduit, il est peut être nécessaire de remplacer la pile.

Si vous prévoyez de ne pas utiliser votre station d'accueil pendant une longue période, retirez la pile de la télécommande.

consignes d'usage

AVANT D'UTILISER L'APPAREIL POUR LA PREMIÈRE FOIS, VEUILLEZ LIRE ATTENTIVEMENT CES INSTRUCTIONS SE RAPPORTANT À LA SÉCURITÉ ET LES CONSERVER POUR RÉFÉRENCE ULTÉRIEURE.

Consignes de sécurité



ATTENTION : POUR REDUIRE LES RISQUES D'INCENDIE OU DE CHOC ELECTRIQUE, N'OUVREZ PAS L'APPAREIL

Aucune pièce de cet appareil ne peut être réparée ou remplacée par l'utilisateur. Confiez les réparations et l'entretien exclusivement à un personnel qualifié. Tout démontage de l'appareil entraînera l'annulation de la garantie.



Le symbole de l'éclair dans un triangle équilatéral attire l'attention de l'utilisateur sur la présence, dans le boîtier de l'appareil, d'une tension élevée, non isolée, dont l'amplitude pourrait être suffisante pour constituer un risque de décharge électrique sur les personnes.

Le point d'exclamation inscrit dans un triangle équilatéral attire l'attention de l'utilisateur sur la présence de consignes de sécurité importantes de fonctionnement ou de maintenance (entretien courant) dans la notice accompagnant l'appareil.

- Vérifiez que la tension d'alimentation indiquée sur la plaque signalétique de l'appareil correspond bien à celle de votre installation électrique.
- N'utilisez pas l'appareil :
 1. si le câble d'alimentation est endommagé,
 2. en cas de mauvais fonctionnement,

3. si l'appareil a été endommagé de quelque façon que ce soit.

- Branchez le câble d'alimentation sur une prise secteur facilement accessible.
- Veillez à ce que le câble d'alimentation ne puisse être écrasé ou coincé, en particulier au niveau des fiches, des prises de courant et au point de raccordement à l'appareil.
- L'appareil est uniquement destiné à une utilisation en intérieur.
- Veillez à installer l'appareil sur une surface plane et stable (évitiez, en particulier, de le placer sur des tissus ou des moquettes).
- N'installez pas cet appareil à proximité d'une quelconque source de chaleur, telle qu'un radiateur, une arrivée d'air chaud, un four ou tout autre appareil (notamment les amplificateurs) produisant de la chaleur.
- Veillez ne pas exposer l'appareil à la lumière directe du soleil et à la poussière.
- N'utilisez pas cet appareil à proximité d'eau ou d'une source d'humidité, telle qu'une baignoire, un lavabo, un évier de cuisine, une piscine, dans un sous-sol humide ou tout autre emplacement humide.
- Ne placez pas de sources de flamme nues (une bougie allumée, par exemple) sur l'appareil ou à proximité de celui-ci.
- Veillez à ne pas éclabousser ou renverser un liquide sur l'appareil et à ne pas placer d'objet contenant un liquide (un vase, par exemple) sur l'appareil.
- Une ventilation adéquate d'au moins 5 cm autour de l'appareil est nécessaire pour assurer une bonne ventilation.
- N'installez pas cet appareil dans un espace restreint comme une bibliothèque, derrière des rideaux etc. afin de permettre une ventilation suffisante.

- Ne pas ouvrir l'appareil pour quelque raison que ce soit.
- N'utilisez jamais d'objets pointus pour accéder à l'intérieur de l'appareil.
- Débranchez cet appareil pendant les orages ou au cours des longues périodes de non-utilisation afin d'éviter de l'endommager.
- L'appareil doit être éteint avant de débrancher le câble d'alimentation.
- Ne débranchez jamais l'appareil en tirant sur le câble d'alimentation mais en saisissant la fiche d'alimentation.
- Cet appareil n'est pas prévu pour être utilisé par des personnes (y compris les enfants) dont les capacités physiques, sensorielles ou mentales sont réduites, ou des personnes dénuées d'expérience ou de connaissance, sauf si elles ont pu bénéficier, par l'intermédiaire d'une personne responsable de leur sécurité,

d'une surveillance ou d'instructions préalables concernant l'utilisation de l'appareil. Il convient de surveiller les enfants pour s'assurer qu'ils ne jouent pas avec l'appareil.

- Si votre appareil fonctionne de manière inhabituelle, et particulièrement s'il émet des sons ou des odeurs qui vous paraissent anormaux, débranchez-le immédiatement et faites le examiner par un réparateur qualifié.
- Utilisez cet appareil uniquement dans des climats modérés. Evitez les climats tropicaux et particulièrement humides.
- Débranchez l'appareil avant tout nettoyage. Nettoyez-le uniquement à l'aide d'un chiffon doux et sec et évitez l'usage d'aérosols.
- Cette barre de son ne peut supporter un téléviseur dont le poids excède 50 kilos.

Recyclage de la pile



Ne jetez pas la pile avec les ordures ménagères. Afin de préserver l'environnement, débarrassez-vous de la pile conformément aux réglementations en vigueur.

Déposez-la dans votre conteneur à piles le plus proche ou rapportez-la dans votre magasin.

Ne rechargez jamais une pile non-rechargeable, ne démontez pas la pile, ne la jetez pas dans un feu.

Ne l'exposez pas à des températures élevées ou à la lumière directe du soleil.

Ne l'incinérez pas.

branchements

Connexion au secteur

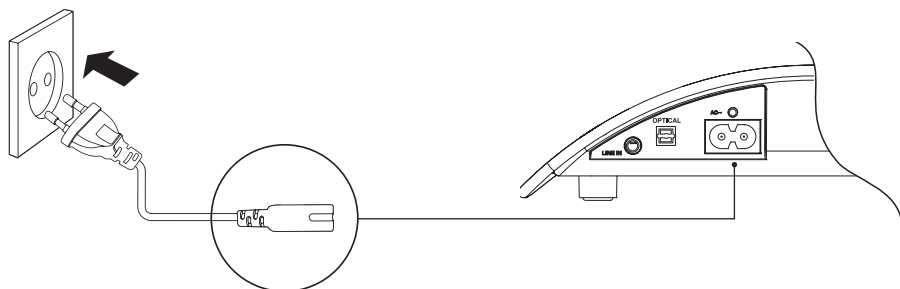

Branchez une extrémité du câble d'alimentation sur le connecteur d'alimentation situé à l'arrière de la barre de son. Puis branchez l'autre extrémité sur une prise murale.

Branchement d'une source audio externe

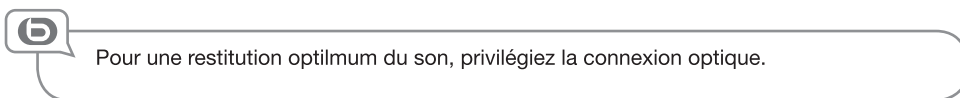

CONNEXION ANALOGIQUE

- Avec le câble jack/jack 3.5mm

La prise auxiliaire **AUX IN** située à l'arrière de l'appareil vous permet de relier un appareil audio externe (baladeur MP3, ordinateur portable, téléviseur, etc.) à votre barre de son.

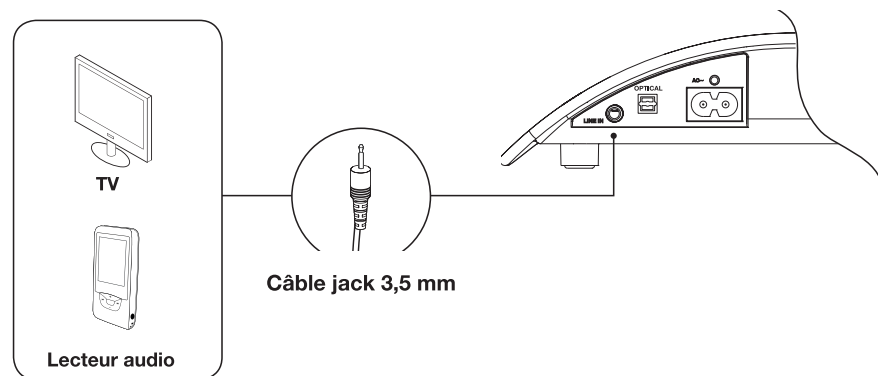

1. Utilisez le cordon fourni jack/jack audio stéréo de 3,5 mm pour connecter l'entrée AUX IN de votre barre de son à la sortie écouteurs ou à la sortie ligne de votre source audio.
2. Sélectionnez la source correspondante, en appuyant sur la touche LINE IN de la télécommande. Le témoin lumineux s'allume en vert.
3. Débutez la lecture sur votre téléviseur ou votre lecteur audio. Le son transite par les enceintes.

- Avec le câble jack 3.5mm/RCA

Les canaux gauche et droite sont connectés séparément. Chaque canal est identifié par une couleur spécifique : le rouge pour le canal droit et le blanc pour le canal gauche. Les cordons RCA stéréo servent au raccordement audio de tous types de sources (console de jeux, téléviseur...).

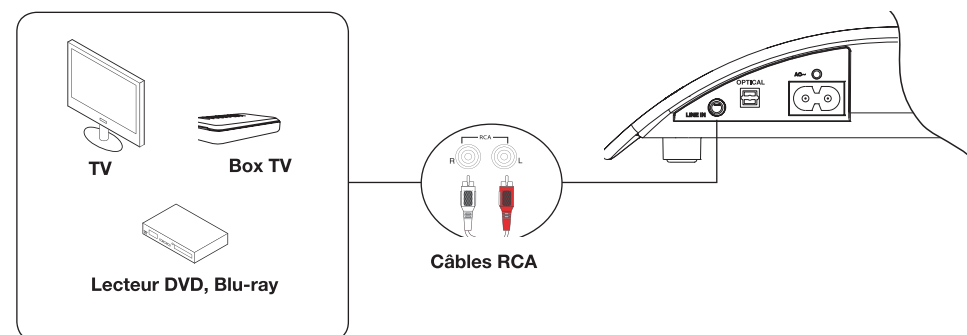

1. Utilisez le cordon fourni jack/jRCA de 3,5 mm pour connecter l'entrée AUX IN de votre barre de son aux prises RCA rouge et blanche de votre source audio.
2. Sélectionnez la source correspondante, en appuyant sur la touche LINE IN de la télécommande. Le témoin lumineux s'allume en vert.
3. Débutez la lecture sur votre source audio externe. Le son transite par les enceintes.

CONNEXION OPTIQUE



Lorsque vous utilisez un câble optique, n'oubliez pas de retirer le capuchon de protection du connecteur. Lors de l'insertion du connecteur, une légère résistance peut être ressentie avant que le connecteur ne soit complètement enfoncé.

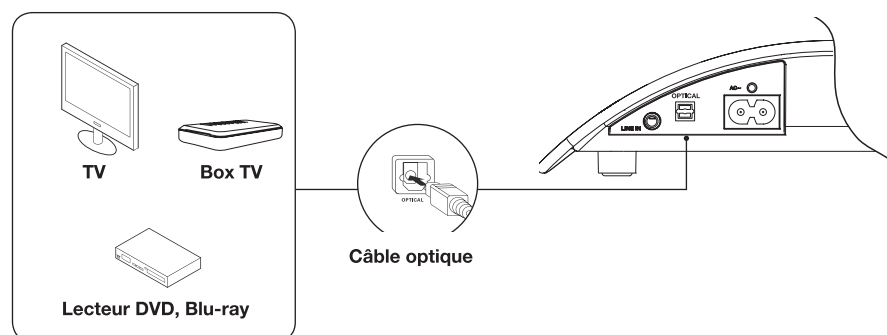

Cette connexion audio transmet un signal numérique sous forme d'impulsions dans un câble en fibres optiques. Le transfert des informations s'effectue sans pertes.



1. Branchez une extrémité du câble optique (non fourni) dans la prise d'entrée OPT, située à l'arrière de la barre de son.
2. Branchez l'autre extrémité du câble à la sortie optique de votre source audio externe. Consultez le notice d'utilisation de cet appareil, pour connaître l'emplacement de cette connectique.
3. Sélectionnez la source correspondante, en appuyant sur la touche OPTICAL de la télécommande. Le témoin lumineux s'allume en orange.
4. Débutez la lecture sur votre source audio externe. Le son transite par les enceintes.

utilisation

Allumer ou éteindre l'appareil

1. Pour allumer l'appareil, appuyez brièvement sur la touche ON/OFF de la télécommande ou sur la touche  de la barre de son. Le témoin lumineux clignote, puis devient vert ou orange en fonction de la source sélectionnée.
2. Pour éteindre la barre de son, appuyez brièvement sur la touche ON/OFF de la télécommande ou maintenez appuyée pendant trois secondes la touche  de la barre de son. Le témoin lumineux devient rouge.



Votre barre de son est équipée d'une fonction de mise en veille automatique. Si, dans un délai de 20 minutes, aucune musique n'est diffusée, l'appareil se met automatiquement en veille.

Sélectionner une source audio

Lorsque l'appareil est allumé, appuyez sur la touche SOURCE de la barre de son, ou sur les touches LINE IN et OPTICAL de la télécommande, pour sélectionner la source audio.

Le témoin lumineux est allumé en vert lorsque l'entrée auxiliaire est sélectionnée, ou en orange lorsque l'entrée optique est sélectionnée.

Régler le volume

Pour augmenter ou diminuer le volume, utilisez les touches Vol+ et Vol- de la télécommande, ou de la barre de son.

Désactiver le volume



1. Appuyez brièvement sur la touche MUTE de la télécommande pour désactiver le volume. Le témoin lumineux clignote en rouge.
2. Appuyez à nouveau brièvement sur la touche MUTE pour réactiver le volume, ou sur les touches Vol+ et Vol- de la barre de son.

Régler le niveau de graves

En cours d'écoute, appuyez brièvement sur la touche RS-BASS pour sélectionner l'un des deux effets de basses.

Utiliser le mode apprentissage

Vous pouvez programmer la télécommande de la barre de son pour piloter les fonctions suivantes de votre téléviseur :

- Mise en fonction ou en veille : 
- Réglage du volume : TV VOL +/-
- Choix de la chaîne : TV CH ▼/▲
- Sélection de la source : 

Cela vous permet de contrôler l'ensemble de votre installation audio avec une seule télécommande.

⚠ Pour utiliser cette fonction, vous devez avoir en votre possession la télécommande d'origine de l'appareil que vous souhaitez piloter avec la télécommande de la barre de son.

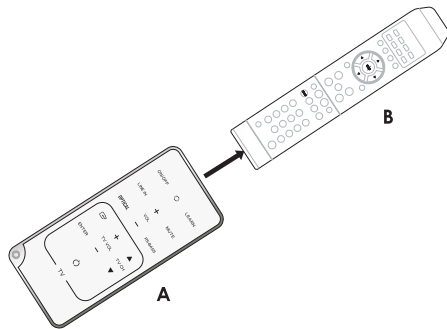

1. Maintenez appuyée pendant 3 secondes la touche LEARN sur la télécommande de la barre de son (A). Le témoin lumineux devient rouge.
2. Appuyez sur la touche que vous souhaitez programmer sur la télécommande A. Le témoin lumineux clignote lentement.
3. Dirigez le voyant récepteur de la télécommande A face à votre télécommande d'origine (B), comme indiqué sur le schéma ci-contre.
4. Appuyez sur la touche à copier sur la télécommande B.
5. Le témoin lumineux clignote trois fois rapidement. La procédure est réussie.
6. Répétez les étapes 2 à 5 pour programmer d'autres touches. Lorsque la programmation est terminée, appuyez sur la touche LEARN. Le témoin lumineux s'éteint.

guide de dépannage

Avant de contacter votre service après-vente, effectuez les vérifications élémentaires suivantes. Si vous ne pouvez pas résoudre le problème en suivant les instructions ci-dessous, contactez votre magasin.

SYMPTÔMES	CAUSES POSSIBLES	SOLUTIONS
La barre de son ne s'allume pas.	La prise de l'appareil n'est pas branchée.	Branchez la fiche de l'appareil sur une prise secteur.
	La prise secteur n'est pas alimentée en électricité.	Branchez un autre appareil sur la même prise secteur pour effectuer un test croisé.
Aucun son.	Le volume est réglé au minimum, ou en position MUTE.	Ajustez le volume. Appuyez brièvement sur la touche MUTE pour réactiver le volume.
	La source sélectionnée n'est pas correcte.	Sélectionnez la source audio adéquate à l'aide des touches LINE in et OPTICAL.
Dysfonctionnement.	La barre de son fonctionne de manière anormale, ou émet un son inhabituel.	Débranchez l'appareil pendant 30 minutes. Après 30 minutes, mettez à nouveau la barre de son en fonction.
La télécommande ne fonctionne pas.	La distance entre la télécommande et la barre de son est trop grande.	Approchez la télécommande de l'appareil.
	Un obstacle est présent entre la télécommande et l'appareil.	Ôtez tout obstacle entre les deux éléments.
Impossible de procéder à la fonction apprentissage.	La distance entre les deux télécommandes est trop importante.	La distance ne doit pas excéder 3 cm. Rapprochez les deux télécommandes.
	La barre de son est capable de mémoriser les commandes de la plupart des télécommandes de téléviseurs, toutefois, il est possible que certains codes infrarouges ne soient pas compatibles.	

Toutes les informations, dessins, croquis et images dans ce document relèvent de la propriété exclusive de SOURCING & CREATION. SOURCING & CREATION se réserve tous les droits relatifs à ses marques, créations et informations. Toute copie ou reproduction, par quelque moyen que ce soit, sera jugé et considéré comme une contrefaçon.

All information, designs, drawings and pictures in this document are the property of SOURCING & CREATION. SOURCING & CREATION reserves all rights to its brands, designs and information. Any copy and reproduction through any means shall be deemed and considered as counterfeiting.