

---

Vous venez d'acquérir un produit de la marque Essentiel b et nous vous en remercions. Nous apportons un soin tout particulier à la **FIABILITÉ**, à la **FACILITÉ D'USAGE** et au **DESIGN** de nos produits.

Nous espérons que ce lecteur multimédia portable vous donnera entière satisfaction.

---

## **sommaire**

<b>votre produit</b>	<b>4</b>
Contenu de la boîte	4
Description du lecteur multimédia	4
Caractéristiques techniques	5
La télécommande	6
INSERTION DE LA PILE	6
DESCRIPTION DES TOUCHES	6
<b>consignes d'usage</b>	<b>8</b>
Consignes de sécurité	8
Installation	9
Espace de ventilation	10
Condensation	10
Recyclage de la pile et de la batterie	10
Nettoyage du lecteur	10
<b>branchements</b>	<b>11</b>
Alimentation du lecteur multimédia	11
Autonomie et temps de recharge de la batterie	11
CHARGE	11
Branchement sur un téléviseur	11
Branchement d'un casque audio	12
<b>utilisation du lecteur multimédia</b>	<b>13</b>
Allumer / Éteindre l'appareil	13
Débuter la lecture	13
FILM	14
MUSIQUE	14
PHOTO	14
Effectuer un Zoom sur l'image	14
Sélectionner la langue audio	15
Définir un ordre de répétition	15
Afficher des informations de lecture	15
Arrêter la lecture	15

## **menus de configuration** **16**

<b>Configuration Système</b>	<b>16</b>
SYSTÈME TV	16
REPRISE	17
FORMAT	17
DEFAULT	17
<b>Configuration Langue</b>	<b>17</b>
LANGUE OSD	17
LANGUE AUDIO	17
LAN. SOUS-TITRES	18
<b>Réglage Veille</b>	<b>18</b>
<b>Réglage Vidéo</b>	<b>18</b>
LUMINOSITÉ	19
CONTRASTE	19
TEINTE	19
SATURATION	19
NETTÉTÉ	19
<b>Installation du lecteur dans la voiture</b>	<b>19</b>
<b>guide de dépannage</b>	<b>20</b>

## votre produit

### Contenu de la boîte

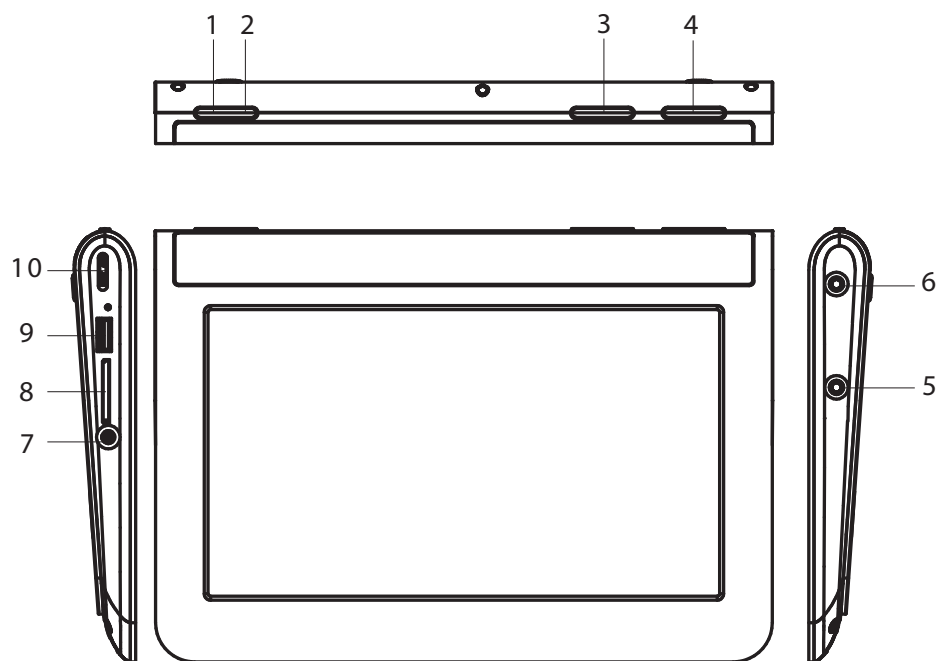

- 1 lecteur multimédia
- 1 télécommande (1 pile CR2025 fournie)
- 1 adaptateur secteur
- 1 chargeur allume-cigare
- 1 support de fixation et visserie
- 1 notice d'utilisation

### Description du lecteur multimédia



1	Accéder au répertoire principal
2	Valider une sélection / Débuter la lecture
3	Accéder à la piste précédente ou à la piste suivante (appui long) / Naviguer dans les menus
4	Augmenter ou diminuer le volume (appui long) / Naviguer dans les menus
5	Prise de sortie AV
6	Prise casque
7	Connecteur d'alimentation 9-12V 
8	Lecteur de carte SD
9	Port USB
10	Interrupteur ON (marche) / OFF (arrêt)

### Caractéristiques techniques

Marque	Essentiel B
Modèle	MobiliTab
Format Vidéo	MPEG4, Xvid
Formats Audio	MP3
Format Photo	JPEG
Port USB	Lit les fichiers VOB, MP3, AVI, JPEG
Écran	LCD 9 pouces (22,86 cm) couleurs Résolution : 640 x 234 Format : 16/9
Enceintes stéréo	2 x 1W
Batterie	Lithium Polymer intégrée 1200 mAh Autonomie : jusqu'à 2 heures
Alimentation	Alimentation 9-12V  <ul style="list-style-type: none"><li>• Par adaptateur secteur: Modèle : SEF09000100E1BA Entrée 100-240V~ 50/60 Hz 0,3A Sortie: 9V  1,0A</li><li>• Par chargeur allume-cigare: Modèle : W001N1 12V  3,15A Fusible T3,15 AL 250V</li></ul>
Consommation max.	10 W
Conditions d'utilisation	Température : 0°~+45° C
Dimensions (L x H x P)	236 x 165 x 25 mm
Poids	0,8 Kg

## La télécommande

### INSERTION DE LA PILE

Pour insérer la pile dans la télécommande ou effectuer son remplacement, veuillez procéder comme suit :

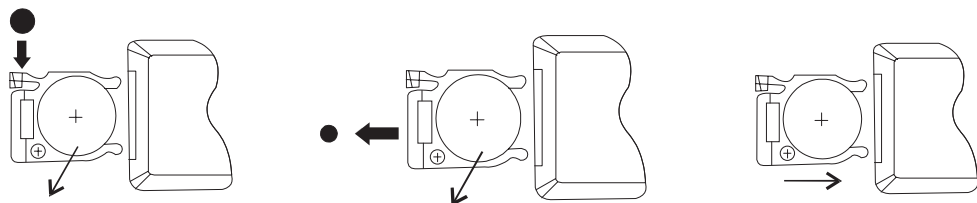

1. Appuyez sur la touche d'éjection du compartiment à pile, et ouvrez complètement le tiroir.
2. Insérez la pile de type CR 2025 en respectant les polarités (+/-). Refermez le capot.

- Utilisez uniquement le type de pile spécifié dans cette notice.
- La performance de la télécommande est optimale dans un angle de 60° par rapport au capteur de la télécommande. Si la plage de fonctionnement se réduit, il est peut être nécessaire de remplacer les piles.

### DESCRIPTION DES TOUCHES



1	Désactiver le volume.	13	Lire à rebours en vitesse accélérée.
2	Sélectionner les options audio disponibles.	14	Lire en vitesse accélérée.
3	Accéder au répertoire principal.	15	Sélectionner une source de lecture.
4	Accéder au répertoire PHOTO.	16	Activer/Désactiver et sélectionner la langue du sous-titrage. Cette fonction n'est pas disponible sur l'ensemble des contenus.
5	Diminuer le volume.	17	Accéder au répertoire VIDEO.
6	Augmenter le volume.	18	Accéder au répertoire MUSIQUE.
7	Afficher les informations disponibles sur la piste en cours de lecture.	19	Définir un effet de transition lors d'un diaporama en mode PHOTO.
8	Valider une sélection / Débuter la lecture.	20	Revenir au menu précédent.
9	Accéder aux menus de configuration.	21	Définir un ordre de répétition.
10	Lire au ralenti.	22	Effectuer un zoom avant de l'image. En mode Zoom, utilisez les touches fléchées ▲/▼/◀/▶ pour vous déplacer dans l'image.
11	Débuter ou mettre en pause la lecture.	23	Accéder à la piste ou au chapitre précédent.
12	Suspendre (1 appui) ou arrêter (2 appuis) la lecture.	24	Accéder à la piste ou au chapitre suivant.

## consignes d'usage

LISEZ ATTENTIVEMENT CES INSTRUCTIONS AVANT D'UTILISER L'APPAREIL ET CONSERVEZ LES POUR POUVOIR VOUS Y REPORTER ULTÉRIEUREMENT.

### Consignes de sécurité



**ATTENTION : POUR RÉDUIRE LES RISQUES D'INCENDIE OU DE CHOC ÉLECTRIQUE, N'OUVREZ PAS LE COUVERCLE OU LE PANNEAU ARRIÈRE.**

Aucune pièce de cet appareil ne peut être réparée ou remplacée par l'utilisateur. Confiez les réparations et l'entretien exclusivement à un personnel qualifié. Tout démontage de l'appareil entraînera l'annulation de la garantie.



Le symbole de l'éclair dans un triangle équilatéral attire l'attention de l'utilisateur sur la présence, dans le boîtier de l'appareil, d'une tension élevée, non isolée, dont l'amplitude pourrait être suffisante pour constituer un risque de décharge électrique sur les personnes.



Le point d'exclamation inscrit dans un triangle équilatéral attire l'attention de l'utilisateur sur la présence de consignes de sécurité importantes de fonctionnement ou de maintenance (entretien courant) dans la notice accompagnant l'appareil.

**ATTENTION : NE DÉMONTÉZ PAS ET N'ESSAYEZ PAS D'OUVRIR VOTRE APPAREIL CAR L'OUVERTURE ET LE RETRAIT DU BOÎTIER POURRAIENT VOUS EXPOSER A DES TENSIONS DANGEREUSES ET A D'AUTRES DANGERS. CONSULTEZ VOTRE CENTRE DE SERVICES APRÈS-VENTE POUR TOUTE DEMANDE DE RÉPARATION OU DE REMPLACEMENT DE PIÈCE.**

**ATTENTION : AFIN D'ÉVITER TOUT RISQUE D'ÉLECTROCUTION, VEUILLEZ INSÉRER CORRECTEMENT LA FICHE DANS LA PRISE MURALE.**

- Cet appareil est destiné à un usage domestique uniquement. N'utilisez l'appareil que comme indiqué dans ce mode d'emploi.
- Avant de brancher votre appareil, assurez-vous que la tension électrique de votre domicile correspond à celle indiquée sur la plaque signalétique de l'appareil.
- Branchez votre appareil sur une prise secteur facilement accessible.
- Lorsque vous débranchez le câble d'alimentation, tirez-le toujours au niveau de l'adaptateur, ne tirez pas sur le câble lui-même.
- Veillez à ce que le cordon d'alimentation ne puisse être écrasé ou coincé, en particulier au niveau des fiches, des prises de courant et au point de raccordement de l'appareil.
- Veillez à positionner le cordon d'alimentation de telle sorte qu'il soit impossible de marcher ou de trébucher dessus.
- Veillez à débrancher l'appareil de la prise de courant en cas d'orage ou de non utilisation prolongée.

- Si votre appareil fonctionne de manière inhabituelle, et particulièrement s'il émet des sons ou des odeurs qui vous paraissent anormaux, débranchez-le immédiatement et faites-le examiner par un réparateur qualifié.

**Si le câble d'alimentation est endommagé, il doit être remplacé par votre revendeur, son service après-vente ou une personne de qualification similaire afin d'éviter un danger. Une maintenance est nécessaire dans les cas suivants :**

- lorsque l'adaptateur ou le câble d'alimentation sont endommagés,
- lorsque du liquide a été renversé ou des objets

### Installation

N'exposez pas l'appareil à la lumière directe du soleil et tenez-le éloigné des sources de chaleur, telles que des radiateurs, des appareils de chauffage, des fours ou autres appareils (incluant les amplificateurs) produisant de la chaleur.

Ne placez pas sur l'appareil des sources de flammes nues, telles que des bougies allumées, et ne placez pas d'objet contenant un liquide (un vase, par exemple) sur l'unité ou les haut-parleurs.

L'appareil ne doit pas être exposé à des éclaboussures.

**Ne placez pas d'objets remplis d'eau, tels que des vases, sur l'appareil. N'utilisez jamais cet appareil près de l'eau, par exemple près d'une baignoire, d'un évier, dans un sous-sol humide, près d'une piscine ou de toute autre source d'humidité.**

Veillez à ce qu'aucun objet ne tombe et qu'aucun liquide ne coule à l'intérieur de l'appareil par les ouvertures de ventilation.

- ont été insérés dans l'appareil,
- si l'appareil a été exposé à la pluie ou à l'humidité,
- si l'appareil ne fonctionne pas normalement,
- si l'appareil est tombé ou qu'il a été endommagé de quelque façon que ce soit.

**Cet appareil ne doit pas être utilisé par des enfants sans surveillance. Veillez à ce que les enfants ne jouent pas avec l'appareil.**

N'utilisez jamais d'objets pointus pour accéder à l'intérieur de l'appareil.

Ne posez pas l'appareil sur un chariot, un support, un trépied, une console ou une table instable. L'appareil pourrait tomber et risquer de blesser un enfant ou un adulte, et le lecteur pourrait être sérieusement endommagé. Utilisez seulement les chariots, supports, trépieds, consoles et tables spécifiés par votre magasin revendeur.

N'exposez pas cet appareil à des températures élevées (par exemple, ne le laissez pas à l'intérieur d'un véhicule lorsqu'il fait chaud). Cela pourrait provoquer des dysfonctionnements ou abîmer le produit. Veillez à maintenir l'appareil et l'adaptateur secteur éloignés des surfaces chaudes.

Veillez ne pas exposer l'appareil ou son adaptateur secteur à la lumière directe du soleil et à la poussière ou à des vibrations.

## Espace de ventilation

Utilisez cet appareil uniquement dans des climats modérés. Évitez les climats tropicaux et particulièrement humides.

**Laissez toujours un espace de ventilation suffisant autour de l'appareil.** Ne placez aucun objet à moins de 5 cm autour de l'appareil.

## Condensation

La condensation peut se former à l'intérieur du lecteur s'il est transporté d'un endroit chaud vers l'extérieur, ou si la température de la pièce augmente rapidement. Bien que la condensation ne peut endommager le lecteur, elle peut entraver

## Recyclage de la pile et de la batterie



Ces lecteurs contiennent une batterie lithium interne susceptible d'exploser ou de libérer des produits chimiques dangereux. Pour réduire le risque d'incendie ou de brûlure, ne jamais démonter, écraser, percer la batterie.

Ne jetez pas la pile ou la batterie avec les ordures ménagères. Afin de préserver l'environnement,

## Nettoyage du lecteur

1. Débranchez l'appareil de la prise de courant avant tout nettoyage.
2. Nettoyez l'appareil uniquement à l'aide d'un chiffon doux et sec.
3. N'utilisez aucun nettoyant liquide ou aérosol.

**Cet appareil doit être placé dans un endroit et dans une position qui ne nuit pas à sa bonne ventilation.** Par exemple, ne placez pas l'appareil sur un lit, un canapé ou tout autre objet qui pourrait obstruer les orifices d'aération. Ne le placez pas dans un meuble fermé (tel qu'une bibliothèque ou un placard) qui empêcherait l'air de circuler par les orifices prévus à cet effet.

ses performances temporairement. Laissez le lecteur s'adapter à la température ambiante pendant environ une heure avant de le mettre en marche.

débarrassez-vous de la pile ou de la batterie conformément aux réglementations en vigueur.

- Déposez-les dans votre conteneur à piles le plus proche ou rapportez-la dans votre magasin.
- Ne rechargez jamais la pile non-rechargeable, ne démontez pas la pile, ne la jetez pas dans un feu.
- Ne l'exposez pas à des températures élevées ou à la lumière directe du soleil.
- Ne l'incinerez pas.

## branchements

### Alimentation du lecteur multimédia

Le lecteur multimédia peut être alimenté par secteur, grâce à l'adaptateur secteur fourni. Avant de brancher votre appareil, assurez-vous que la tension électrique de votre domicile correspond à celle indiquée sur la plaque signalétique et que la fiche du câble est adaptée à la prise de courant.

Branchez une extrémité du câble d'alimentation sur le connecteur d'alimentation situé sur le lecteur multimédia. Puis branchez l'autre extrémité sur une prise murale. Réglez l'interrupteur ON / OFF de l'appareil en position ON (marche).

Si vous utilisez un adaptateur pour allume-cigare pour alimenter l'appareil, branchez la fiche de l'adaptateur sur la prise d'entrée DC 9 V de l'appareil puis branchez l'autre extrémité sur la prise d'allume-cigare de la voiture

- L'adaptateur pour allume-cigare ne peut pas être utilisé pour recharger la batterie.
- L'adaptateur pour allume-cigare est disponible uniquement si l'alimentation de la voiture est sur 12 V.
- Ne branchez l'adaptateur allume-cigare que lorsque le véhicule est déjà démarré.

### Autonomie et temps de recharge de la batterie

#### CHARGE

Votre appareil est équipé d'une batterie rechargeable Lithium intégrée. Veillez à charger la batterie intégrée pendant deux à trois heures minimum avant la première utilisation.

- Connectez le lecteur multimédia à une prise d'alimentation secteur.
- L'indicateur de charge s'allume en orange, et devient vert lorsque la charge est complète.

#### AUTONOMIE

- Deux heures environ sont nécessaires pour charger la batterie complètement.
- La batterie entièrement chargée peut fonctionner au maximum de sa puissance pendant 2 heures.
- Vérifiez que la batterie est entièrement chargée et déchargée pendant les trois premières utilisations

### Branchement sur un téléviseur

Pour regarder un film directement sur votre téléviseur, vous devez raccorder votre lecteur multimédia à un téléviseur à l'aide d'un câble audio/vidéo (non fourni), en prenant garde de bien respecter les couleurs des prises.

## Branchement d'un casque audio

Pour une écoute discrète, utilisez des écouteurs munis d'un cordon jack stéréo de 3,5 mm en branchant la fiche des écouteurs (non fournis) dans la prise casque située sur la droite de l'appareil.

Quand les écouteurs sont connectés, les enceintes ne produisent aucun son. Avant de brancher ou débrancher les écouteurs, veillez à diminuer le volume.

Il est recommandé d'utiliser des écouteurs avec votre lecteur portable présentant les caractéristiques suivantes :

- Impédance d'entrée : 8 Ohms, 2x2W
- Bande passante : 20 Hz – 20 KHz



Afin d'éviter les dommages auditifs éventuels, ne pas écouter à un niveau sonore élevé pendant une longue durée.

! Pour votre sécurité, n'utilisez pas les écouteurs lorsque que vous conduisez.

## utilisation du lecteur multimédia

### Allumer / Éteindre l'appareil

1. Allumez le lecteur à l'aide de l'interrupteur ON (MARCHE) / OFF (ARRÊT) situé à la gauche de l'appareil.
2. Pour éteindre le lecteur, placez l'interrupteur ON (MARCHE) / OFF (ARRÊT) en position OFF.

### Débuter la lecture

Votre lecteur multimédia portable permet de lire le contenu des supports USB ou des cartes SD contenant des fichiers audio, vidéo ou photo.

1. Introduisez la prise de votre périphérique USB ou votre carte SD dans les emplacements situés sur le côté gauche du lecteur.
2. Appuyez sur la touche SOURCE de la télécommande pour sélectionner la source USB.
3. Le menu Multimédia apparaît. Sélectionnez l'option souhaitée avec les touches fléchées, puis appuyez sur la touche ENTER pour valider.

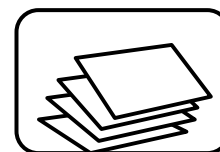

**PHOTO**

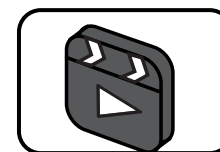

**MOVIE**



**MUSIC**

- !
- L'appareil est compatible uniquement avec les périphériques USB formatés avec le système de fichiers FAT16 et FAT32. Le système de fichiers NTFS n'est pas pris en charge.
  - Nous ne pouvons pas garantir la compatibilité (fonctionnement et/ou alimentation de l'interface) avec tous les périphériques de stockage USB. Si votre périphérique USB n'est pas reconnu, nous vous recommandons de connecter un périphérique de stockage USB d'une autre marque.
  - Nous ne pouvons être tenus responsables de toute perte de données pouvant survenir lorsqu'un périphérique est connecté à cet appareil.
  - Lorsque les fichiers sont volumineux, leur lecture par le système peut prendre un certain temps.
  - Certains périphériques USB peuvent ne pas être correctement reconnus.
  - Suivant le contenu, la lecture ou l'affichage de certains fichiers peut être impossible, même s'ils sont dans un format compatible.

## FILM

- Sélectionnez l'option **MOVIE**, puis appuyez sur la touche ENTER pour entrer dans ce menu.
- Sélectionnez un fichier dans la liste à l'aide des touches ▼/▲, puis appuyez sur la touche ►|| de la télécommande ou sur la touche ENTER pour l'afficher en plein écran.
- Lors de la lecture, utilisez les touches ◀◀ (précédente) et ▶▶ (suivante) de la télécommande pour passer à la vidéo précédente ou suivante.
- Lors de la lecture, utilisez les touches ◀◀ et ▶▶ de la télécommande pour lire la vidéo en vitesse accélérée (x2, x4, x8, x20).
- Au terme de la lecture, la vidéo suivante débute automatiquement.
- Appuyez sur la touche HOME pour revenir au répertoire principal.

## MUSIQUE

- Sélectionnez l'option **MUSIC**, puis appuyez sur la touche ENTER pour entrer dans ce menu.
- Sélectionnez un fichier dans la liste à l'aide des touches ▼/▲. La lecture de la première piste débute automatiquement. Les informations sur le fichier en cours de lecture s'affichent à gauche de l'écran.
- Lors de la lecture, utilisez les touches ◀◀ (précédente) et ▶▶ (suivante) de la télécommande pour passer à la piste précédente ou suivante.
- Lors de la lecture, utilisez les touches ◀◀ et ▶▶ de la télécommande pour lire la piste en vitesse accélérée (x2, x4, x8, x20).
- Au terme de la lecture, la piste suivante débute automatiquement.
- Appuyez sur la touche HOME pour revenir au répertoire principal.

## PHOTO

- Sélectionnez l'option **PHOTO**, puis appuyez sur la touche ENTER pour entrer dans ce menu.
- Sélectionnez un fichier dans la liste à l'aide des touches ▼/▲, puis appuyez sur la touche ►|| de la télécommande ou sur la touche ENTER pour l'afficher en plein écran.
- Pour lancer un diaporama regroupant l'ensemble des photos disponibles, appuyez sur la touche ►|| de la télécommande ou sur la touche ENTER lorsqu'une photo est affichée en plein écran. Le diaporama débute à partir de cette photo. Vous pouvez définir les effets de transition entre chaque photo, en appuyant plusieurs fois sur la touche PROGRAM lors du diaporama.
- Lors de la lecture, utilisez les touches ◀◀ (précédente) et ▶▶ (suivante) de la télécommande pour passer à la photo précédente ou suivante.
- Appuyez sur la touche HOME pour revenir au répertoire principal.

### Effectuer un Zoom sur l'image

En mode JPEG ou VIDEO, vous pouvez, en appuyant sur la touche ZOOM, agrandir (x2, x3, x4) ou diminuer (x1/2, x1/3, x1/4) la taille de l'image, et vous déplacer dans celle-ci à l'aide des touches fléchées ◀/▶/▼/▲.

En mode JPEG, lorsque l'image est en taille réelle, vous pouvez changer l'orientation de l'image en utilisant les touches fléchées ◀/▶/▼/▲.

### Sélectionner la langue audio

Appuyez sur la touche AUDIO de la télécommande pour afficher les options de langue. Certains supports ne permettent pas de modifier la langue audio.

### Définir un ordre de répétition

Appuyez sur la touche REPEAT de la télécommande pour définir un ordre de répétition :

- OFF (Désactivé) : désactive la fonction répétition,
- RÉPÉTER UNE FOIS : répète la lecture du dernier fichier visionné ou écouté,
- RÉPÉTER LE TABLEAU : répète la lecture du dossier sélectionné,
- TOUT RÉPÉTER : répète la lecture intégrale du support.

### Afficher des informations de lecture

Des informations supplémentaires au sujet de la piste en cours de visualisation peuvent être consultées (numéro de la piste, durée écoulée, ordre de répétition). Appuyez sur la touche DISPLAY pour y accéder.

### Arrêter la lecture

La touche ■ (Arrêt) permet d'arrêter la lecture de deux manières :

1. Appuyez une fois sur la touche ■ (Arrêt). Le lecteur conserve en mémoire la position de l'arrêt et l'affichage sur écran indique que la lecture est suspendue. Appuyez sur le bouton ►|| (Lecture/Pause) pour reprendre la lecture.
2. Appuyez deux fois sur la touche ■ (Arrêt) pour un arrêt complet de la lecture du disque. L'affichage sur écran indique que l'appareil est à l'arrêt.



Avant de procéder au retrait du périphérique USB ou de la carte SD, sélectionnez une autre source ou éteignez le lecteur multimédia à l'aide de l'interrupteur ON (MARGE) / OFF (ARRÊT).

## menus de configuration

- Appuyez sur la touche SETUP (Réglages) pour entrer dans le menu de configuration.
- Utilisez les touches fléchées ◀/▶ pour sélectionner un sous-menu, puis appuyez sur la touche ▼ pour confirmer.
- Utilisez les touches fléchées ▼/▲ pour sélectionner les paramètres que vous souhaitez modifier, puis appuyez sur la touche ▶ pour confirmer. Effectuez les réglages de votre choix, et appuyez sur la touche ENTER après chaque réglage pour le mémoriser.
- Appuyez sur ▲ pour revenir au menu précédent.
- Appuyez à nouveau sur la touche SETUP (Réglages) pour sortir du menu de configuration.

La fenêtre des réglages vous permet d'accéder aux 4 sous-menus suivants :

1. CONFIGURATION SYSTÈME : permet de modifier le format d'image, le standard vidéo, la sortie vidéo et la résolution HD.
2. CONFIGURATION LANGUE : permet de choisir la langue d'affichage des menus à l'écran.
3. RÉGLAGE VEILLE : permet de déterminer le délai de mise en veille automatique.
4. RÉGLAGE VIDEO : permet de déterminer la configuration de l'image (couleur, luminosité, contraste...).

### Configuration Système

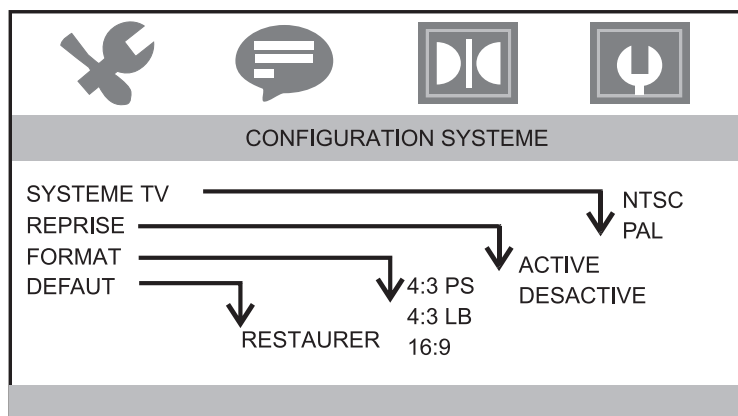

#### SYSTÈME TV

Cette option vous permet de sélectionner le système couleur correspondant à votre téléviseur : **Pal** ou **NTSC**.

#### REPRISE

Cette option vous permet d'activer ou de désactiver la fonction économiseur d'écran si la partie DVD n'est pas utilisée pendant un certain laps de temps. L'économiseur d'écran permet d'éviter l'affichage prolongé d'une image statique sur l'écran LCD, ce qui pourrait l'abîmer.

#### FORMAT

Ce menu permet de définir le format de l'image.

- **4/3PS** : Ce réglage permet d'afficher une image 4 :3 en plein écran sans bandes noires.
- **4/3 LB** : Ce réglage permet d'afficher l'image en mode normal, c'est-à-dire en 4 :3, avec des bandes noires sur les côtés.
- **16/9** : Ce réglage affiche l'image en plein écran.

#### DEFAULT

Ce menu permet d'annuler les différents réglages effectués et de réinitialiser le lecteur en réactivant les paramètres par défaut.

### Configuration Langue

Ce menu vous permet d'accéder aux 3 sous-menus suivants :

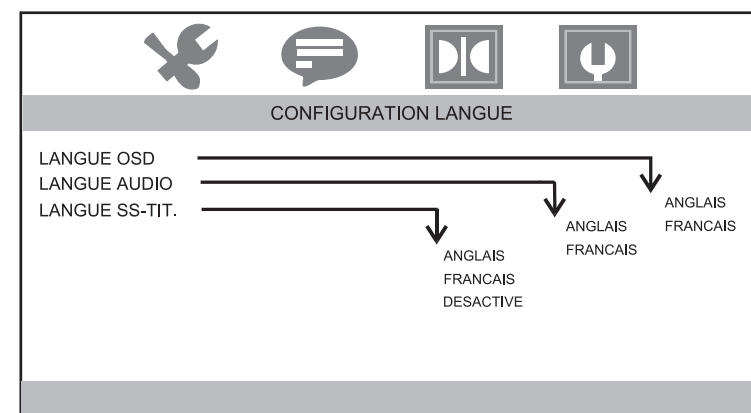

#### LANGUE OSD

Ce menu permet de paramétrer la langue de l'interface. Pour un OSD en français, utilisez les touches fléchées ▼/▲ pour sélectionner FRANÇAIS, puis appuyez sur la touche ENTER pour confirmer votre choix.

#### LANGUE AUDIO

Ce menu permet de choisir la langue audio par défaut pour les disques : ANGLAIS ou FRANÇAIS.

## LAN. SOUS-TITRES

Ce menu permet de choisir la langue des sous-titres lors de la lecture d'un DVD : ANGLAIS, FRANÇAIS ou DÉACTIVE. Les langues de sous-titrage disponibles dépendent de chaque disque.

## Réglage Veille

Ce menu vous permet d'activer, ou de désactiver, l'extinction automatique du lecteur si aucune action n'a été effectuée pendant un délai de 3 ou 4 heures.

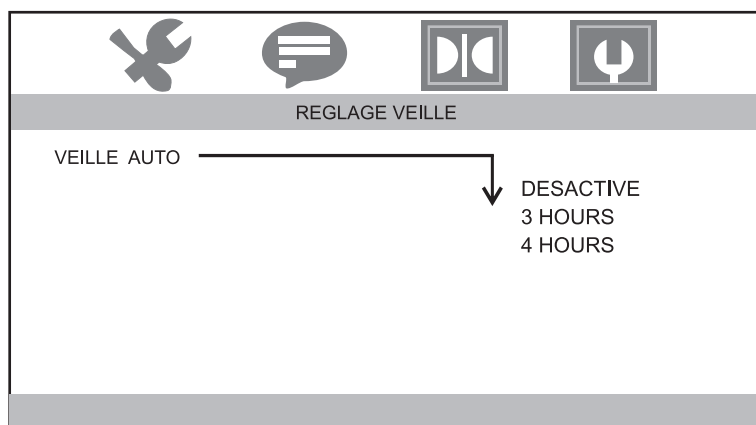

## Réglage Vidéo

Ce menu vous permet d'accéder aux 5 sous-menus suivants :

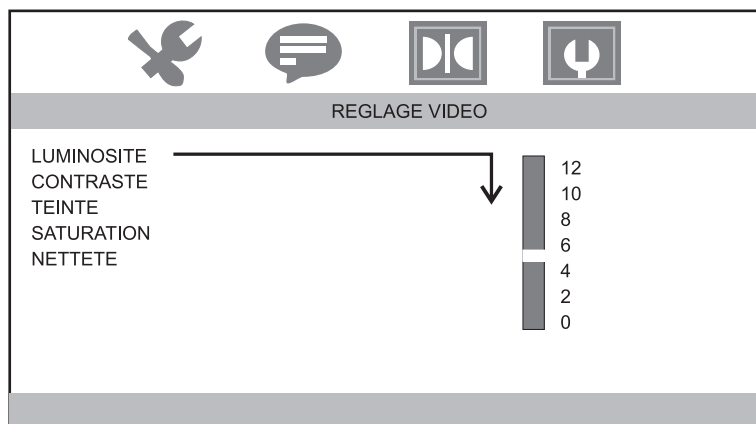

## LUMINOSITÉ

Cette option règle la luminosité de l'image. Si vous augmentez la luminosité, les parties foncées de l'image sont éclaircies. Si vous diminuez la luminosité, vous ajoutez plus d'obscurité aux zones pâles de l'image.

## CONTRASTE

Cette option règle le niveau de blanc de l'image. Augmentez le contraste pour ajuster les secteurs blancs de l'image ou diminuez le contraste pour ajuster les secteurs noirs de l'image.

## TEINTE

Cette option règle la balance des couleurs entre le rouge et le vert.

## SATURATION

Cette option vous permet d'ajuster l'intensité des couleurs. Plus vous augmentez la saturation plus les couleurs de l'image sont intenses. Au contraire, si vous diminuez la saturation, les couleurs seront moins intenses.

## NETTETÉ

Cette option règle la netteté de l'image. Augmentez le niveau de netteté pour des images plus claires ou diminuez le niveau de netteté pour des images plus douces.

## installation du lecteur dans la voiture

1. Retirez l'appui-tête. Desserrez les quatre vis à l'aide d'un tournevis cruciforme, puis placez la base du support entre le haut du siège et l'appui-tête, comme indiqué sur le schéma ci-dessous. Resserrez les quatre vis, puis remettez l'appui-tête dans sa position initiale.
2. Clipsez le support amovible dans la base du support. Utilisez la vis fournie pour fixer le lecteur sur le support.
3. Utilisez la molette latérale pour régler l'inclinaison de l'écran. Serrez cette molette, lorsque l'inclinaison vous semble correcte. L'installation est terminée.

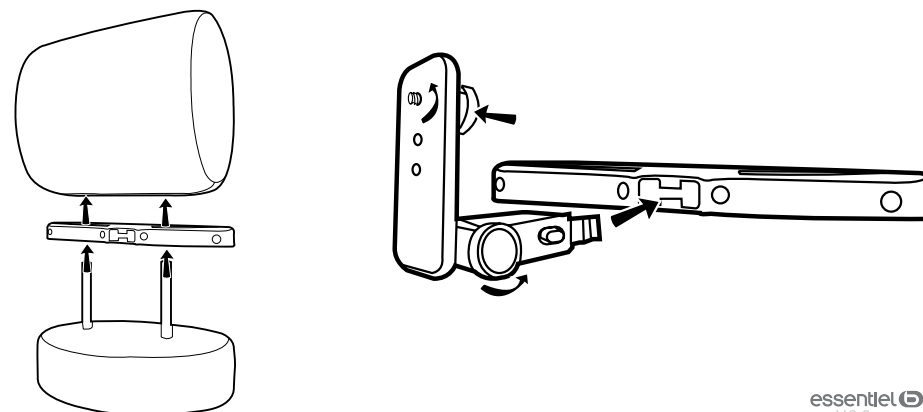

## guide de dépannage

Si vous ne pouvez pas résoudre le problème en suivant les instructions ci-dessous, contactez le service après-vente de votre magasin.

Absence d'alimentation	<ul style="list-style-type: none"><li>• Branchez le cordon d'alimentation.</li><li>• Vérifiez la position de l'interrupteur ON (marche) / OFF (arrêt).</li><li>• Rechargez la batterie.</li></ul>
Absence de son	<ul style="list-style-type: none"><li>• Vérifiez le niveau du volume à l'aide des touches VOL+ et VOL-</li><li>• Reprenez la lecture en vitesse normale.</li><li>• Débranchez le casque pour retrouver le son des haut-parleurs.</li></ul>
Pas de lecture du support amovible USB ou de la carte SD	<ul style="list-style-type: none"><li>• Vérifiez les formats de lecture compatibles avec cet appareil.</li><li>• Débranchez le support amovible puis branchez-le à nouveau.</li></ul>
La télécommande ne fonctionne pas ou la sensibilité est mauvaise	<ul style="list-style-type: none"><li>• Vérifiez la pile de la télécommande : assurez-vous qu'elle est bien adaptée à la télécommande (cf. paragraphe « Insertion de la pile dans la télécommande ») et qu'elle n'est pas usée.</li><li>• Dirigez la télécommande vers le capteur infrarouge du lecteur.</li><li>• Vérifiez qu'il n'y a pas d'obstacles entre la télécommande et le capteur infrarouge.</li></ul>
Fonctionnement anormal	<ul style="list-style-type: none"><li>• Éteignez puis rallumez votre lecteur.</li></ul>

Toutes les informations, dessins, croquis et images dans ce document relèvent de la propriété exclusive de SOURCING & CREATION. SOURCING & CREATION se réserve tous les droits relatifs à ses marques, créations et informations. Toute copie ou reproduction, par quelque moyen que ce soit, sera jugée et considérée comme une contrefaçon.

All information, designs, drawings and pictures in this document are the property of SOURCING & CREATION. SOURCING & CREATION reserves all rights to its brands, designs and information. Any copy and reproduction through any means shall be deemed and considered as counterfeiting.