

essentiel 

Domino vitrocéramique

EDVH 21



Notice d'utilisation

Pour vous aider à bien vivre votre achat

Vous venez d'acquérir un produit de la marque Essentiel b et nous vous en remercions. Nous apportons un soin tout particulier à la **FIABILITÉ**, à la **FACILITÉ D'USAGE** et au **DESIGN** de nos produits.

Nous espérons que cette table de cuisson vitrocéramique vous donnera entière satisfaction.

sommaire

consignes d'usage	5
votre produit	18
Contenu de la boîte	18
Fiche produit	18
Caractéristiques fonctionnelles	18
installation	19
Mise en place du joint d'étanchéité	19
Encastrement	19
branchement électrique	21
Précautions	21
Branchement de la table en monophasé 220-240 V	22
description du bandeau de commande	23
utilisation	24
Avant la première utilisation	24
Première utilisation	24
Touches sensibles	24
Mise en route	24
Indicateur de chaleur résiduelle	25
Fonction minuterie	26
Fonction cuisson automatique	27
Verrouillage du bandeau de commande (sécurité enfant)	28
conseils de cuisson	29
entretien et nettoyage	29
guide de dépannage	30

consignes d'usage

LISEZ ATTENTIVEMENT CES INSTRUCTIONS AVANT D'UTILISER L'APPAREIL ET CONSERVEZ-LES POUR POUVOIR VOUS Y REPORTER ULTÉRIEUREMENT. SI VOUS CÉDEZ L'APPAREIL À DES TIERS, REMETTEZ-LE AVEC SA NOTICE D'UTILISATION.

Pour éviter tout danger, l'installation, les raccordements, la mise en service et la maintenance de votre appareil doivent être effectués uniquement par un professionnel qualifié, conformément aux normes de sécurité et aux lois en vigueur. Ne tentez pas de réparer l'appareil vous-même.

Usage prévu

- N'utilisez pas l'appareil pour chauffer la pièce.
- L'utilisation de l'appareil est uniquement destinée à l'usage domestique habituel (préparation des aliments) et en intérieur, à l'exclusion de toute autre utilisation domestique, commerciale ou industrielle. Il doit être utilisé selon les instructions du manuel.

- Il n'est pas destiné à être utilisé dans :
 - les coins cuisines réservés au personnel des magasins, bureaux et autres environnements professionnels ;
 - les fermes et l'utilisation par des clients des hôtels, motels et autres environnements à caractère résidentiel ;
 - les environnements de type chambre d'hôtes ;
 - la restauration et autres applications similaires hormis la vente au détail.
- Ne pas transformer ou modifier les caractéristiques de l'appareil.

Déballage

- Avant d'utiliser l'appareil, retirez le film plastique éventuel de protection.
- Retirez toutes les parties de l'emballage.
- Retirez toutes les étiquettes, films protecteurs et autocollants sur les faces de l'appareil, et éventuellement sur le plan de cuisson.
- Veuillez contrôler soigneusement que l'appareil ne présente aucun dommage une fois déballé.

En cas de dommage, ne l'utilisez pas et contactez immédiatement votre revendeur.

Sécurité des enfants

- Cet appareil peut être utilisé par des enfants à partir de 8 ans et par des personnes ayant des capacités physiques, sensorielles ou mentales réduites ou un manque d'expérience et de connaissances à condition qu'elles aient été placées sous surveillance ou qu'elles aient reçu des instructions concernant l'utilisation de l'appareil en toute sécurité et qu'elles comprennent les dangers encourus. Les enfants ne doivent pas jouer avec l'appareil. Le nettoyage et l'entretien par l'utilisateur ne doivent pas être effectués par des enfants, sans surveillance.
- Il convient de surveiller les enfants pour s'assurer qu'ils ne jouent pas avec l'appareil. Assurez-vous qu'ils ne touchent pas les commandes.
- Il convient de maintenir à distance les enfants de moins de 8 ans, à moins qu'ils ne soient sous surveillance continue.

- Étant donné que les matériaux d'emballage (nylon, agrafes, polystyrène, etc.) peuvent être dangereux pour les enfants, veuillez les rassembler et les éliminer immédiatement.
- MISE EN GARDE : Cet appareil et ses parties accessibles deviennent chauds pendant leur utilisation. Il est recommandé d'éloigner les jeunes enfants.

Installation de l'appareil

- Ne jamais exposer votre appareil aux effets atmosphériques tels que soleil, pluie, neige, etc.
- Si l'appareil est placé sous une hotte aspirante, ne jamais mettre celle-ci en fonction sans surveillance, surtout quand vous faites chauffer des matières grasses.
- Veuillez respecter les distances requises pour l'installation de votre appareil sous la hotte. Référez-vous à la notice d'installation de votre hotte aspirante.
- Vous devez porter une attention particulière à l'arrière et au-dessus de l'appareil car

certaines parties peuvent s'avérer coupantes ou rugueuses et peuvent causer des blessures.

Plan de cuisson encastré

- L'appareil ne doit pas être utilisé au-dessus d'un lave-vaisselle ou d'un sèche-linge : les vapeurs d'eau dégagées pourraient détériorer l'électronique.
- Si un tiroir est situé sous l'appareil encastré, respectez un écart suffisant (20 mm) entre le contenu de ce tiroir et la partie inférieure de l'appareil afin d'assurer une bonne ventilation.
- Assurez-vous que la ventilation de l'appareil se fasse suivant les instructions du constructeur.
- En ce qui concerne les informations détaillées sur les dimensions de l'espace à prévoir pour l'appareil, référez-vous dans la section « INSTALLATION ».

Branchement électrique

- Avant de brancher l'appareil, vérifiez que la tension d'alimentation indiquée sur la plaque signalétique de l'appareil corresponde bien

à celle de votre installation électrique. Les données techniques et les conditions de branchement électrique sont indiquées sur la plaque signalétique de l'appareil, ou à proximité.

- La sécurité n'est assurée que si l'appareil est raccordé à une terre de protection conforme aux prescriptions en vigueur.
- Si le câble d'alimentation est endommagé, il doit être remplacé par un câble ou un ensemble spécial disponible auprès de votre revendeur ou de son service après-vente. Les caractéristiques de ce câble sont mentionnées dans cette notice.
- N'utilisez pas de rallonge, de multiprise secteur ni d'adaptateur car cela pourrait donner lieu à une surchauffe des branchements électriques.
- L'appareil doit être branché au réseau électrique par l'intermédiaire d'un interrupteur omnipolaire (par exemple les disjoncteurs, les fusibles, les disjoncteurs différentiels et les contacteurs) avec un écartement minimal de 3 mm entre les contacts.

- **MISE EN GARDE** : Utiliser uniquement les dispositifs de protection de table de cuisson conçus par le fabricant de l'appareil de cuisson ou indiqués par le fabricant de l'appareil dans les instructions d'utilisation comme adaptés, ou les dispositifs de protection de table de cuisson intégrés à l'appareil. L'utilisation de dispositifs de protection non appropriés peut entraîner des accidents.
- L'appareil n'est pas destiné à être mis en fonctionnement au moyen d'une minuterie externe ou d'un système de commande à distance.
- Si l'appareil n'est pas muni d'une fiche accessible, des moyens de déconnexion doivent être incorporés à l'installation fixe conformément aux réglementations en vigueur.

Précautions générales d'utilisation de l'appareil

- Si vous constatez un défaut de fonctionnement, arrêtez l'appareil et coupez l'alimentation

électrique et/ou fermez le robinet d'arrivée de gaz ou le robinet de la bonbonne.

- Ne laissez pas l'appareil sans surveillance lors de la cuisson.
- N'oubliez pas que cet appareil, ses parties accessibles et les casseroles utilisées deviennent très chauds et dangereux, tant pendant le fonctionnement que pendant le temps nécessaire au refroidissement après l'extinction. Risques de brûlures.
- Il est recommandé de laisser refroidir les parties directement exposées à la chaleur avant de les toucher.
- Il convient de veiller à ne pas toucher les éléments chauffants.
- Ne laissez pas de matières inflammables près de l'appareil lorsqu'il fonctionne.
- Ne jamais couvrir l'appareil d'un chiffon ou d'une feuille de protection. Il pourrait devenir très chaud et prendre feu.

- Ne jamais faire sécher de torchons, éponges ou autres accessoires similaires sur l'appareil ou sur sa poignée.
- Si vous utilisez d'autres appareils électriques à proximité de l'appareil, veillez à ce que le câble d'alimentation de ces appareils électriques ne soit pas en contact avec la table de cuisson chaude ou ne se trouve pas coincé dans la porte chaude du four.

Précaution d'utilisation du plan de cuisson

- La table de cuisson ne doit pas servir de support ou de plan de travail.
- Ne posez pas ou ne laissez pas de récipients vides sur la table de cuisson.
- MISE EN GARDE : Risque d'incendie, ne pas entreposer d'objets sur les surfaces de cuisson.
- Ne placez aucun objet métallique autre que les récipients de chauffe. En cas d'enclenchement intempestif ou de chaleur résiduelle, celui-ci risquerait selon le matériau de chauffer, de fondre ou de commencer à brûler.

- Il est recommandé de ne pas déposer d'objets métalliques tels que couteaux, fourchettes, cuillères et couvercles sur le plan de cuisson, car ils peuvent devenir chauds.
- N'utilisez jamais la table de cuisson à vide (sans récipient dessus).
- MISE EN GARDE : Laisser cuire des aliments sans surveillance sur une table de cuisson en utilisant des matières grasses ou de l'huile peut être dangereux et déclencher un incendie.
- Faites attention aux poignées des casseroles. Disposez-les de façon à prévenir les chutes éventuelles.
- Ne portez pas de vêtements ou accessoires amples lorsque les foyers sont allumés : les feux de textiles peuvent être la cause de graves blessures.
- N'utilisez pas de récipients en matière synthétique ou en aluminium : ils pourraient fondre sur des foyers encore chauds.

- NE JAMAIS essayer d'éteindre un incendie avec de l'eau, mais arrêter l'appareil puis couvrir les flammes par exemple avec un couvercle ou une couverture anti-feu.

Plan vitrocéramique

- Assurez-vous qu'aucun câble électrique d'appareil fixe ou mobile ne vienne en contact avec la vitre ou le récipient chaud.
- MISE EN GARDE : Si la surface est fêlée, déconnecter l'appareil de l'alimentation pour éviter un risque de choc électrique. Contactez votre service après-vente.
- Les récipients à semelle brute (fonte non émaillée...) ou abîmés peuvent endommager la vitrocéramique.
- La présence de sable ou d'autres matériaux abrasifs peut endommager la vitrocéramique.
- Assurez-vous que le récipient de cuisson soit toujours centré sur la zone de cuisson. Le fond du récipient doit autant que possible couvrir la zone de cuisson.

- Évitez de faire chuter des objets, mêmes petits (par exemple une salière) sur la vitrocéramique car ils peuvent occasionner des fissures dans la plaque en vitrocéramique.
- Ne heurtez pas les bords de la vitre avec les récipients.
- Évitez que le sucre, les matières synthétiques ou une feuille d'aluminium ne touchent les zones chaudes. Ces substances peuvent, au refroidissement, provoquer des cassures ou d'autres modifications de la surface vitrocéramique : arrêtez l'appareil et retirez-les immédiatement de la zone de cuisson encore chaude (attention : risque de brûlures).
- Après utilisation, arrêtez le fonctionnement de la table de cuisson au moyen de son dispositif de commande. Ne pas compter sur la fonction de détection des casseroles.

Nettoyage

- Assurez-vous que les boutons de commande soient sur la position « 0 » (Arrêt) lorsque

l'appareil n'est pas utilisé et avant de procéder au nettoyage ou à l'entretien.

- N'utilisez jamais de nettoyeur à vapeur pour nettoyer l'appareil.

En cas d'incendie

- En cas d'incendie, fermez le robinet général d'arrivée du gaz et/ou coupez le courant ; ne jetez jamais d'eau sur l'huile en flamme ou en train de frire.

Mise au rebut

- Si l'on décide de ne plus utiliser cet appareil, avant de l'éliminer, il est recommandé de le rendre inopérant comme prévu par les lois en vigueur en matière de santé et de protection de l'environnement, en rendant inoffensives les parties qui pourraient constituer un danger pour les enfants (couper le cordon d'alimentation au ras de la cuisinière).

Ces instructions ne sont valables que pour le pays de destination spécifié dans le paragraphe "Fiche produit".

votre produit

Contenu de la boîte

- 1 table de cuisson vitrocéramique
- 1 joint périphérique d'installation
- 1 câble d'alimentation secteur (sans prise)
- 1 notice d'utilisation

Fiche produit

Suivant le règlement N° 66/2014 de la Commission Européenne :

Désignation		Valeur	Unité
Marque		Essentiel b	
Référence du modèle		EDVH 21	
Code produit		8000094	
Type de plan de cuisson		Vitrocéramique - HiLight	
Nombre de foyers		2	
Foyer avant gauche	Puissance foyer	1200	W
	Dimension utile foyer	155	mm
	Efficacité énergétique	173,8	Wh/kg
Foyer arrière gauche	Puissance foyer	1800	W
	Dimension utile foyer	190	mm
	Efficacité énergétique	183,9	Wh/kg
Total	Puissance totale plan de cuisson	3000	W
	Efficacité énergétique totale plan de cuisson	178,9	Wh/kg
Tension d'alimentation		230 V~	
Protection par fusible		16	A
Fréquence		50/60	Hz
Dimension du verre		290 x 520 x 4	mm
Dimension de découpe du plan de travail		280 x 490	mm

Caractéristiques fonctionnelles

- 9 allures de chauffe sur chaque foyer
- Commandes sensibles frontales
- Fonction rappel de votre dernière sélection de cuisson
- Témoins de chaleur résiduelle
- 2 minuteries indépendantes
- Sécurité enfant (verrouillage des touches de commande)
- Arrêt débordement
- Arrêt automatique

installation



Le montage relève de la compétence exclusive de spécialistes.
L'utilisateur est tenu de respecter la législation et les normes en vigueur dans son pays de résidence.

Mise en place du joint d'étanchéité

Le joint adhésif fourni avec l'appareil permet d'éviter toute infiltration dans le meuble. Sa mise en place doit être effectuée avec soin selon le schéma ci-dessous.

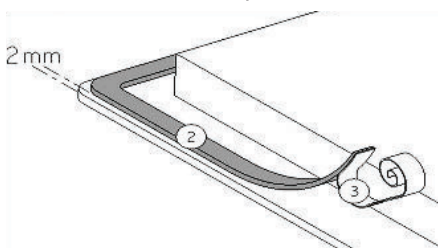

Collez le joint (2) sur le rebord de la table à 2 mm du bord externe, après avoir ôté la feuille de protection (3).

Encastrement

- La découpe dans le plan de travail sera de (L x P) : **490 x 280 mm** (figure ci-dessous).

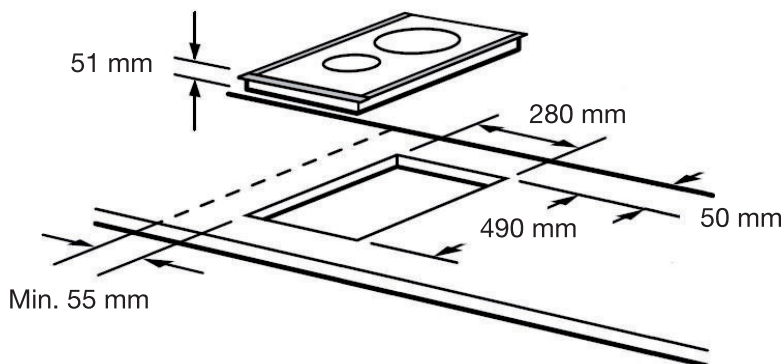

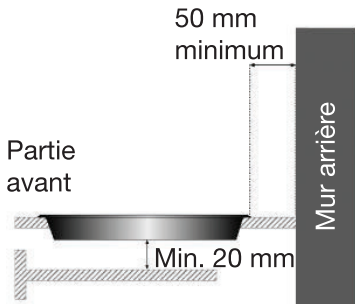

- La distance entre la table de cuisson et le mur à l'arrière doit être au minimum de **50 mm** (figure ci-contre).
- Si la table de cuisson doit être installée à côté d'un meuble de cuisine, veillez à laisser un espace d'au moins **55 mm** entre le rebord de la table de cuisson et le côté du meuble (figure ci-contre).

- La table de cuisson est un appareil qui appartient à la classe de protection Y.
- Lors de son encastrement, une paroi d'armoire haute ou un mur peut se trouver sur l'un des côtés et sur la face arrière. Mais de l'autre côté, aucun meuble ni aucun appareil ne doit être plus haut que le plan de cuisson.
- Les placages et revêtements du plan de travail doivent être réalisés en matériau résistant à la chaleur (100°C).
- Les baguettes de bord murales doivent être thermo-résistantes.
- Les matériaux des plans de travail peuvent gonfler au contact de l'humidité. Pour protéger le chant de la découpe, appliquez un vernis ou une colle spéciale.
- N'installez pas la table au-dessus d'un four non ventilé ou d'un lave-vaisselle.
- Veillez à laisser un espace minimum de **20 mm** sous le fond du caisson de l'appareil pour assurer une bonne circulation de l'air de refroidissement de l'électronique (figure ci-dessus).
- Si un tiroir se trouve sous le plan de cuisson, évitez d'y ranger des objets inflammables et des objets non résistants à la chaleur.

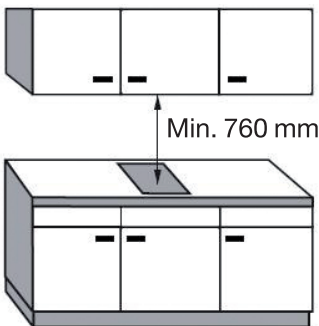

- L'écart de sécurité entre la table de cuisson et la hotte aspirante placée au-dessus doit respecter les indications du fabricant de la hotte. En cas d'absence d'instructions, respectez une distance minimum de **760 mm** (voir ci-contre).
- Le câble de raccordement ne doit être soumis, après encastrement, à aucune contrainte mécanique (un tiroir par exemple).

branchement électrique

Précautions



Le branchement de l'appareil au réseau électrique doit être réalisé par une personne spécialisée, connaissant les normes de sécurité et la législation en vigueur.

- Avant d'effectuer une opération quelconque concernant la partie électrique de l'appareil, il faut absolument le déconnecter du réseau électrique.
- Les données techniques et les conditions de branchement électrique sont indiquées sur la plaque signalétique de l'appareil.
- Assurez-vous que la tension indiquée sur la plaque signalétique correspond à la tension d'alimentation de votre habitation.
- La mise à la terre de l'appareil est obligatoire : utilisez uniquement un câble électrique de section appropriée, équipée d'un fil de terre jaune/vert.
- Cet appareil doit être branché au réseau électrique par l'intermédiaire d'un interrupteur omnipolaire (par exemple les disjoncteurs, les fusibles, les disjoncteurs différentiels et les contacteurs) avec un écartement minimal de 3 mm entre les contacts.
- N'utilisez pas de rallonges, multiprises secteur ni d'adaptateurs car cela pourrait donner lieu à une surchauffe des branchements électriques.

Réseau	Raccordement	Section du câble	Type de câble	Calibre de protection
230 V~ 50/60 Hz	1 phase + N	3 x 1,5 mm ²	H 05 RR - F ou H 05 VV - F	16 A*

*Calculé avec le coefficient de simultanéité selon le standard TN 60 335-2-6/1990.

Branchement de la table en monophasé 230 V

Pour les différents branchements, utilisez les pontets en laiton qui se trouvent dans le boîtier de raccordement situé sous la plaque de cuisson. Pour ouvrir le capot, servez-vous d'un tournevis moyen. Placez-le dans les 2 fentes situées à l'avant des 2 flèches.

1. Dénudez environ 70 mm de gaine du cordon d'alimentation.



Le fil de terre jaune/vert doit toujours être branché à la borne portant le symbole  et doit être plus long que les autres fils.

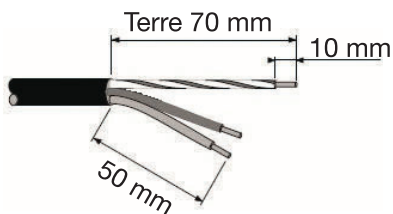

2. Dénudez les fils électriques sur une longueur de 10 mm. Introduisez ensuite le cordon d'alimentation dans le collier de serrage et connectez les fils au bornier en respectant les schémas de raccordement ci-dessous.

Il est recommandé d'utiliser cet appareil en monophasé 230 V~ 50/60 Hz en respectant le schéma de câblage et en se référant aux caractéristiques du câble indiquées ci-dessous :

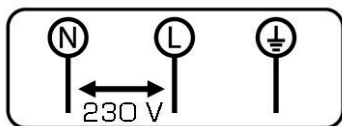

3. Connectez la table au réseau électrique.

Le fil vert/jaune correspond au fil de terre , le fil bleu correspond au fil neutre (N) et le fil marron correspond au fil de phase (L).

4. Branchez la prise secteur de la plaque sur une prise murale.

La prise doit demeurer accessible une fois la plaque de cuisson installée.

description du bandeau de commande

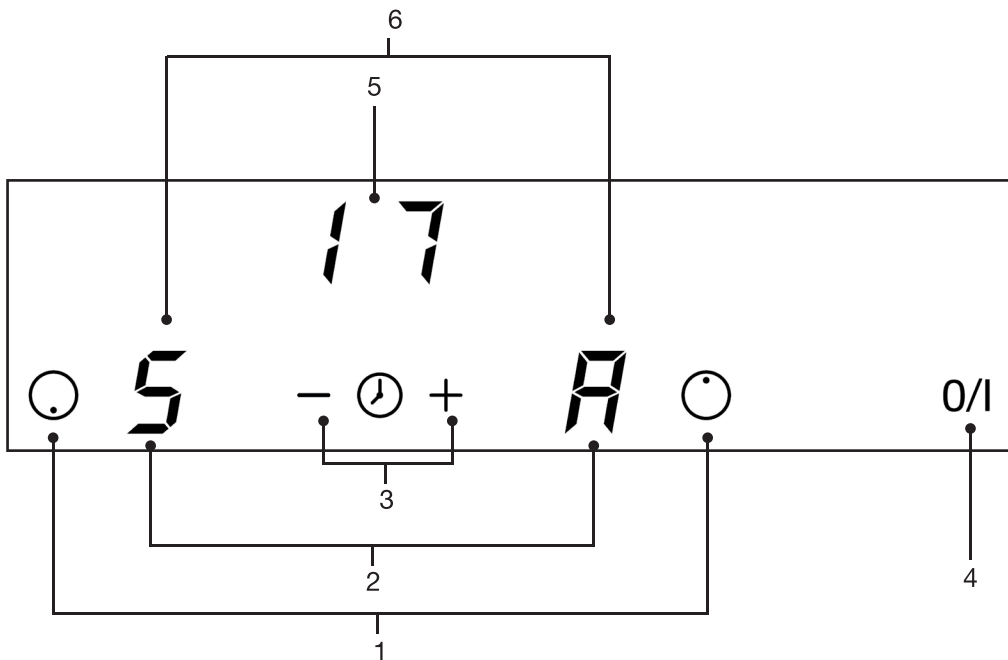

1. Touche de sélection de la zone de cuisson
2. Voyants de sélection de la minuterie
3. Réglage de la puissance et de la minuterie
4. Touche marche/arrêt
5. Affichage de la minuterie
6. Affichage de la puissance

utilisation

Avant la première utilisation

Nettoyez votre table de cuisson avec un chiffon humide, puis séchez-la. N'utilisez pas de détergent qui risquerait de provoquer une coloration bleutée sur les surfaces vitrées.

Première utilisation

Lors de la première utilisation, il est possible qu'une odeur particulière se dégage. Ceci est normal et disparaîtra rapidement.

Touches sensibles

Votre appareil est équipé de touches sensibles permettant de commander les différentes fonctions. Un effleurage de la touche active son fonctionnement. Cette activation est validée par un voyant, un affichage et/ou un signal sonore.





N'appuyez que sur une seule touche à la fois.

Mise en route

ALLUMER / ÉTEINDRE LA TABLE DE CUISSON

Action	Bandeau de commande	Afficheur
Allumer la table	Appuyez sur [0/I]	2 x 0
Éteindre la table	Appuyez sur [0/I]	Aucun affichage ou H.

RÉGLAGE DE LA ZONE DE CHAUFFE

Action	Bandeau de commande	Afficheur
Sélectionner la zone	Appuyez sur  ou 	Afficheur allumé.
Augmenter la puissance	Appuyez sur [+]	0 à 9 ou H.
Diminuer la puissance	Appuyez sur [-]	9 à 0 ou H.
Arrêter la cuisson	Appuyez successivement sur [-]	0 ou H

Si vous n'effectuez aucun réglage dans un délai de 20 secondes, l'affichage revient en position d'attente.

AFFICHAGE

Affichage	Désignation	Fonction
0	Zéro	La zone de chauffe est activée.
1 à 9	Niveau de puissance	Choix du niveau de cuisson.
A	Accélérateur de chauffe	Cuisson automatique temporaire.
E	Message d'erreur	Défaut du circuit électronique.
H	Chaleur résiduelle	La zone de cuisson est encore chaude.

Indicateur de chaleur résiduelle

Après l'arrêt des zones de cuisson ou l'arrêt complet de la table, les zones de cuisson sont encore chaudes : elles sont signalées par le symbole **H**.



Tant que les témoins de chaleur résiduelle sont allumés, ne touchez pas les zones de cuisson et ne posez aucun objet sensible à la chaleur. Risque de brûlure et d'incendie !



Le symbole **H** s'éteint lorsque les zones de cuisson peuvent être touchées sans danger.

Fonction minuterie

La minuterie peut être affectée simultanément aux 2 foyers de cuisson avec des réglages de temps différents (de 0 à 99 minutes) pour chacune des zones.

1) RÉGLAGE OU MODIFICATION DE LA DURÉE DE CUISSON



Exemple pour 16 minutes à la puissance 7 :

Action	Bandeau de commande	Afficheur
Sélectionner la zone	Appuyez sur  ou  .	Afficheur allumé.
Sélectionner la puissance	Appuyez sur [+] ou [-].	0 à 9.
Sélectionner la minuterie	Appuyez <u>simultanément</u> sur [+] et [-].	00
Régler la durée	Appuyez sur [+] ou [-].	00 à 30

Après quelques secondes, le voyant de contrôle passe de clignotant à fixe. La durée est sélectionnée et le décompte démarre.

2) ARRÊTER LA FONCTION MINUTERIE LORS DE LA CUISSON

Exemple pour 13 minutes restantes à la puissance 7 :

Action	Bandeau de commande	Afficheur
Sélectionner la zone	Appuyez sur  ou  .	L'afficheur de la zone s'allume.
Sélectionner la minuterie	Appuyez <u>simultanément</u> sur [+] et [-].	Le temps restant s'affiche.
Désactiver la minuterie	Appuyez <u>successivement</u> sur [-].	Passe à 00 puis s'éteint.

Si les 2 minuteries ont été activées, il suffit de répéter l'opération une seconde fois.

3) ARRÊT AUTOMATIQUE EN FIN DE CUISSON

Dès que le temps de cuisson est écoulé, la minuterie affiche 00 clignotant et un signal sonore retentit.

Pour arrêter le signal sonore et le clignotement, appuyez sur une touche.

4) MINUTERIE UTILISÉE SEULE (HORS CUISSON)

La minuterie fonctionne indépendamment des foyers et se désactive dès la mise en route d'une zone de chauffe. Si elle est activée et que la table de cuisson est arrêtée, la minuterie continue jusqu'à ce que le temps restant soit écoulé.



Action	Bandeau de commande	Afficheur
Allumer la table	Appuyez sur [0/I]	Voyants de zone allumés.
Sélectionner la minuterie	Appuyez simultanément sur [+] et [-].	Le temps restant s'affiche.
Régler la durée	Appuyez sur [+] ou [-].	00 à 30

- Après 20 secondes, les afficheurs s'éteignent mais la minuterie continue.
- Dès que le temps de cuisson sélectionné est écoulé, la minuterie affiche 00 (clignotant) et un signal sonore retentit.
- Pour arrêter le signal sonore et le clignotement, appuyez sur une touche.





Fonction cuisson automatique

Toutes les zones de cuisson sont équipées d'un dispositif de cuisson automatique. La zone de cuisson se met en marche à pleine puissance pendant un certain temps puis réduit automatiquement sa puissance sur le niveau présélectionné.

ACTIVER LA CUISSON AUTOMATIQUE







Action	Bandeau de commande	Afficheur
Sélectionner la zone	Appuyez sur  ou  .	00
Activer la pleine puissance	Appuyez sur [+].	De 1 à 9
Activer l'automatisme	Appuyez de nouveau sur "+".	9 clignote avec A
Sélectionner le niveau (par exemple 7)	Appuyez sur [-].	9 passe à 8 puis 7. 7 clignote avec A

ARRÊTER LA CUISSON AUTOMATIQUE

Action	Bandeau de commande	Afficheur
Sélectionner la zone	Appuyez sur  ou  .	 clignote avec 
Sélectionner le niveau	Appuyez sur [+] ou [-].	Le niveau sélectionné s'affiche.

Verrouillage du bandeau de commande (sécurité enfant)

Pour éviter de modifier une sélection, notamment lors du nettoyage de la surface vitrocéramique, le bandeau de commande (à l'exception de la touche marche/arrêt [0/I]) peut être verrouillé.

Action	Bandeau de commande	Afficheur
Allumer la table de cuisson	Appuyez sur la touche [0/I].	 ou  sur les afficheurs
Verrouiller/déverrouiller la table	Appuyez simultanément sur la touche [-] et la touche de sélection de zone  en bas à gauche du bandeau de commande.	 ou  sur les afficheurs  sur les 2 afficheurs

Le verrouillage ou le déverrouillage doit se faire dans les 10 secondes après la mise en route de l'appareil.

conseils de cuisson

1 à 2	Faire fondre, Réchauffer	Sauces, beurre, chocolat, gélatine Plats pré-cuisinés
2 à 3	Gonfler Décongélation	Riz, pudding et plats cuisinés Légumes, poissons, produits congelés
3 à 4	Vapeur	Légumes, poissons, viande
4 à 5	Eau	Pommes de terre à l'eau, soupes, pâtes, légumes frais
6 à 7	Cuire à feu doux	Viandes, foie, œufs, saucisses Goulasch, roulades, tripes
7 à 8	Cuire, Frيره	Pommes de terre, beignets, galettes
9	Frيره, Cuire, Porter à ébullition	Steaks, omelettes Eau

Les valeurs ci-dessus sont données à titre indicatif.

entretien et nettoyage



Laissez refroidir la table de cuisson avant de procéder à son nettoyage pour éviter les risques de brûlures.

- Nettoyez immédiatement les débordements de liquide et notamment les aliments à haute teneur en sucre ou les éclaboussures de sucre pour éviter qu'ils ne brûlent sur la surface vitrocéramique.
- Retirez les résidus carbonisés à l'aide d'un racloir et de produits de nettoyage spécifiques.
- Pour nettoyer votre table de cuisson vitrocéramique, utilisez une éponge douce et de l'eau additionnée de produit vaisselle ou un produit du commerce conseillé pour la vitrocéramique.
- Séchez l'appareil avec un chiffon doux et propre.
- Ne nettoyez jamais votre table de cuisson au moyen d'un appareil de nettoyage à pression ou à vapeur.
- N'utilisez pas d'objets qui risqueraient de rayer la vitrocéramique (tels qu'une éponge à récurer abrasive ou une pointe de couteau...).
- N'utilisez pas de produits de nettoyage abrasifs qui pourraient endommager l'appareil.

guide de dépannage

Si les éléments ci-dessous ne vous aident pas à résoudre votre problème spécifique, ne tentez pas de réparer l'appareil vous-même ; contactez le service après-vente de votre magasin revendeur.

La table de cuisson ou les zones de cuisson ne fonctionne(nt) pas :

- La table est mal connectée au réseau électrique.
- Le fusible de protection a sauté.
- Vérifiez si le verrouillage de sécurité enfant n'est pas activé.
- Les touches sensibles sont couvertes d'eau ou de graisse.
- Un objet est posé sur les touches sensibles.

Le symbole s'affiche :

- Le système électronique est défectueux.
- Débranchez et rebranchez l'appareil.
- Si le problème persiste, contactez le service après-vente de votre magasin revendeur.

L'une des zones ou l'ensemble du plan de cuisson s'arrête :

- Le déclenchement de sécurité a fonctionné. Celui-ci s'actionne dans le cas où vous avez oublié de couper une des zones de chauffe. Il s'enclenche également lorsqu'une ou plusieurs touches sensibles sont couvertes.
- Une des casseroles est vide et son fond a surchauffé.

Le symbole s'affiche :

- La sécurité enfants est activée. Reportez-vous à la section "Verrouillage".

Le symbole s'affiche :

- Un objet ou un liquide recouvre les touches de commande. Le symbole disparaît lorsque les touches sont libérées ou nettoyées.

Le symbole s'affiche :

- La table de cuisson est en surchauffe. Eteignez la table et laissez-la refroidir.

Le symbole , ou s'affiche :

- La table de cuisson est mal connectée au réseau électrique. Faites vérifier le branchement par un personnel qualifié.

Toutes les informations, dessins, croquis et images dans ce document relèvent de la propriété exclusive de SOURCING & CREATION . SOURCING & CREATION se réserve tous les droits relatifs à ses marques, créations et informations. Toute copie ou reproduction, par quelque moyen que ce soit, sera jugée et considérée comme une contrefaçon.

All information, designs, drawings and pictures in this document are the property of SOURCING & CREATION . SOURCING & CREATION reserves all rights to its brands, designs and information. Any copy and reproduction through any means shall be deemed and considered as counterfeiting.

Domino vitrocéramique

EDVH 21



Testé dans nos laboratoires

Garantie valide à partir de la date d'achat (ticket de caisse faisant foi). Cette garantie ne couvre pas les vices ou les dommages résultant d'une mauvaise installation, d'une utilisation incorrecte, ou de l'usure normale du produit.



Protection de l'environnement

Ce symbole apposé sur le produit signifie qu'il s'agit d'un appareil dont le traitement en tant que déchet est soumis à la réglementation relative aux déchets d'équipements électriques et électroniques (DEEE). Cet appareil ne peut donc en aucun cas être traité comme un déchet ménager, et doit faire l'objet d'une collecte spécifique à ce type de déchets. Des systèmes de reprise et de collecte sont mis à votre disposition par les collectivités locales (déchèterie) et les distributeurs. En orientant votre appareil en fin de vie vers sa filière de recyclage, vous contribuerez à protéger l'environnement et empêcherez toute conséquence nuisible pour votre santé.



Faites un geste
eco-citoyen.
Recyclez ce produit
en fin de vie.

