

Nettoyez APRÈS UTILISATION

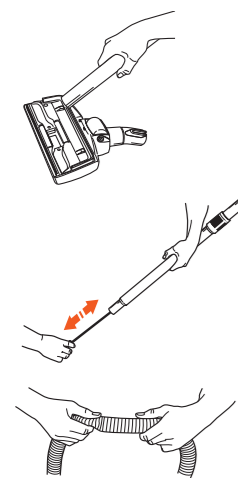

N'immergez jamais l'appareil dans l'eau ou tout autre liquide. N'utilisez pas de dissolvants ni de produits détergents abrasifs.

NETTOYAGE DES ACCESSOIRES



- Aspirez les poussières coincées dans la brosse 2 positions à l'aide du suceur long.
- Les accessoires (brosse parquet, suceur long...) peuvent être nettoyés à l'aide d'un chiffon légèrement humide.
- Débouchez le tube télescopique à l'aide d'une tige en plastique ou en métal (non fournie).
- Débouchez le flexible en le manipulant manuellement.



Assurez-vous que l'appareil est débranché avant le nettoyage, et que les microfiltres sont correctement remontés après le nettoyage. Une mauvaise installation des micro-filtres peut entraîner un dysfonctionnement de l'appareil.

VIDER LA CUVE A POUSSIÈRE

- Retirez la cuve à poussière de son logement en appuyant sur le bouton de déverrouillage de la cuve et en la tirant par la poignée.

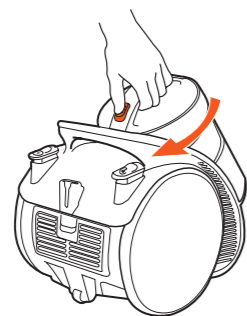

- Videz la cuve à poussière, au dessus d'une poubelle. Appuyez sur le bouton au bas de la cuve et videz la.

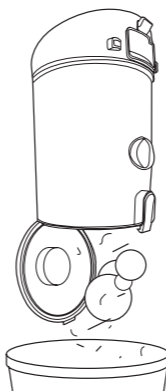

1 NETTOYAGE DE LA CUVE À POUSSIÈRE

- Pivotez la poignée de la cuve vers le symbole , déboîtez le couvercle et retirez le micro-filtre rond.
- Retirez le bloc de fixation de la cuve en l'attrapant par les 2 encoches latérales.
- Videz la cuve à poussière, nettoyez-la à l'aide d'un chiffon humide et séchez-la soigneusement.

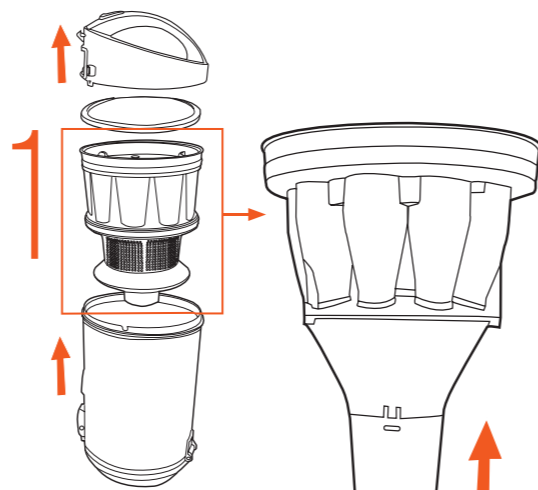

2 NETTOYAGE DU BLOC INTÉRIEUR

- Tournez la partie inférieure du bloc de filtration dans le sens des aiguilles d'une montre et démontez les 3 pièces du bloc.
- Essuyez chacune des pièces du bloc de filtration à l'aide d'un chiffon doux et sec.
- Ré-assemblez l'ensemble des pièces totalement sèches en veillant à ce que chaque pièce soit solidement fixée à l'aide des encoches de verrouillage prévues à cet effet.

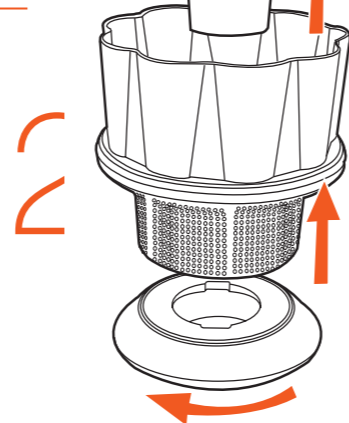

NETTOYAGE / REMPLACEMENT DES MICROFILTRÉS

Nettoyage du microfiltre rond
à chaque nettoyage de la cuve.

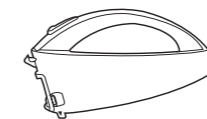

Nettoyage du microfiltre rectangulaire
à chaque nettoyage de la cuve.



Nettoyage du microfiltre mousse
tous les 1 à 2 ans (selon état).

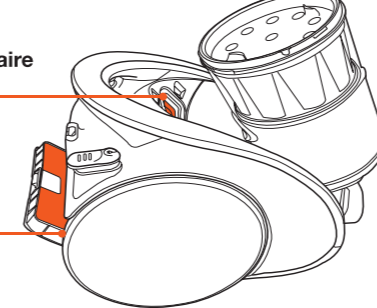

Nettoyage

Retirez la cuve à poussière conformément aux instructions précédentes puis les 2 microfibrés. Secouez-les au-dessus d'une poubelle, rincez-les à l'eau claire et laissez-les sécher complètement à l'air libre avant de les replacer dans leurs logements. Répétez l'opération avec le microfibre à l'arrière de l'appareil.

- Nettoyage : tous les 6 mois.
- Remplacement : tous les 1 à 2 ans (selon état). Disponible auprès de votre magasin revendeur.

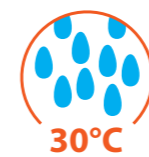

Protection de l'environnement
Ce symbole apposé sur le produit signifie qu'il s'agit d'un appareil dont le traitement en tant que déchet est soumis à la réglementation relative aux déchets d'équipements électriques et électroniques (DEEE). Cet appareil ne peut donc en aucun cas être traité comme un déchet ménager, et doit faire l'objet d'une collecte spécifique à ce type de déchets. Des systèmes de reprise et de collecte sont mis à votre disposition par les collectivités locales (déchèterie) et les distributeurs. En orientant votre appareil en fin de vie vers sa filière de recyclage, vous contribuerez à protéger l'environnement et empêcherez toute conséquence nuisible pour votre santé.

essentiel

Service Clientèle
CRT Lesquin
Rue de la haie Plouvrier
F - 59273 - FRETIN

Art. 8000144
Réf. EAS 1203 CYCLOPOWER
FABRIQUÉ EN R.P.C
SOURCING & CREATION
21 Avenue de l'Harmonie
59650 Villeneuve d'Ascq Cedex



Testé dans nos laboratoires
Garantie valide à partir de la date d'achat (ticket de caisse faisant foi). Cette garantie ne couvre pas les vices ou les dommages résultant d'une mauvaise installation, d'une utilisation incorrecte, ou de l'usure normale du produit.

essentiel



Guide d'utilisation

Pour une prise en main facile de votre produit !

Découvrez VOTRE ASPIRATEUR CYCLOPOWER

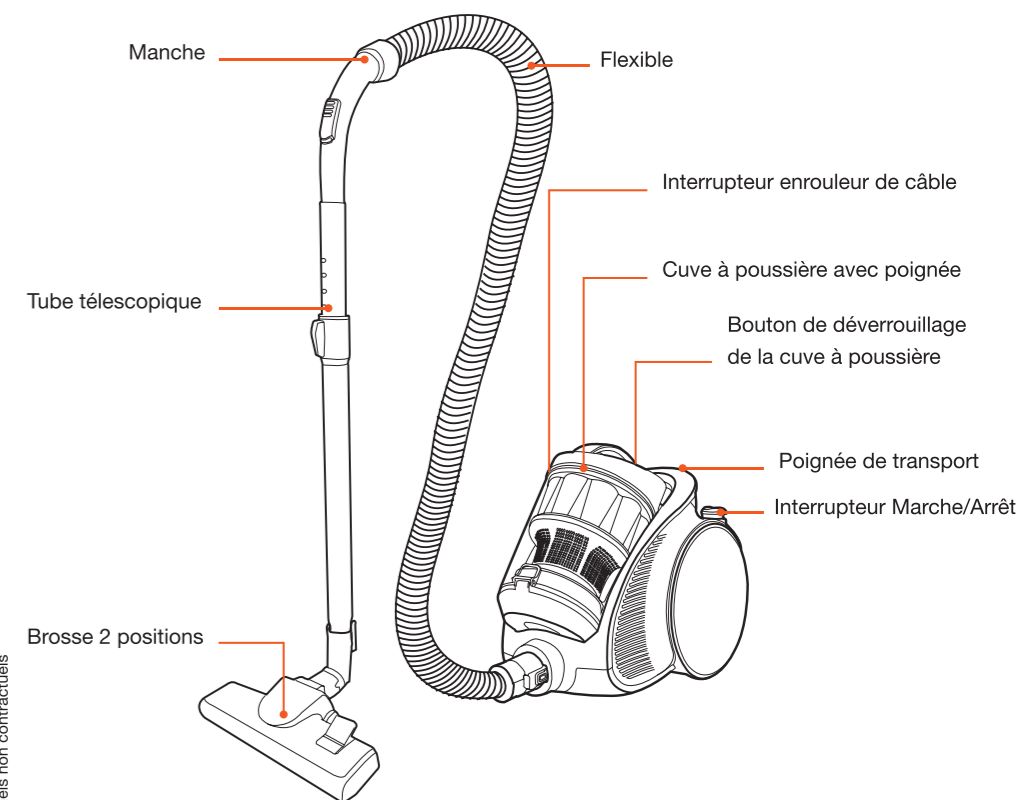

Visuels non contractuels

Utilisez VOTRE ASPIRATEUR

1 ASSEMBLEZ

- Reliez le flexible à l'aspirateur en appuyant sur les boutons situés de part et d'autre du flexible.
- Insérez le manche du flexible dans le tube télescopique, puis, pour plus de confort, ajustez la longueur de celui-ci en appuyant sur le bouton de réglage.

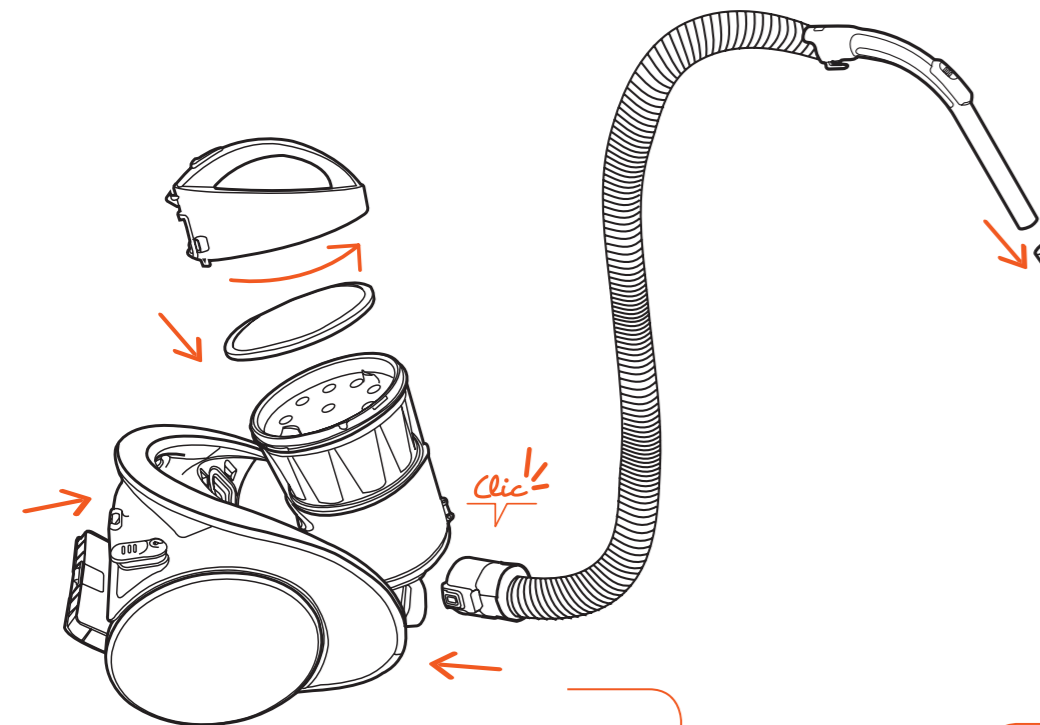

- Vérifiez que les microfiltres sont propres et correctement installés dans la cuve à poussière et sur l'appareil (voir paragraphe « Nettoyez après utilisation »).
- Vérifiez que la cuve à poussière est correctement installée sur l'appareil.

⚠ N'utilisez jamais l'aspirateur sans la cuve à poussière !

2 CHOISISSEZ VOTRE ACCESSOIRE

Insérez l'accessoire souhaité dans le tube télescopique.

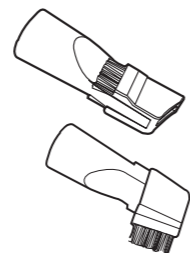

Combiné
• **suceur long** : zones difficiles (coins, fentes, plinthes, etc.)
• **brosse d'ameublement** : meubles, cadres, étagères, etc.

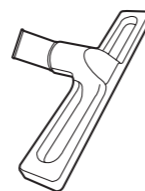

Brosse parquet
sols fragiles et parquets

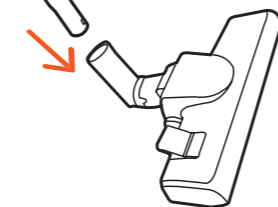

Brosse 2 positions

Appuyez sur la pédale pour adapter votre brosse au type de sol aspiré.



Sols durs
(carrelages)



Tapis/moquettes

3 BRANCHEZ VOTRE ASPIRATEUR

Tirez le cordon d'alimentation et branchez la fiche sur une prise murale. Ne déroulez pas le câble d'alimentation au-delà du repère rouge.

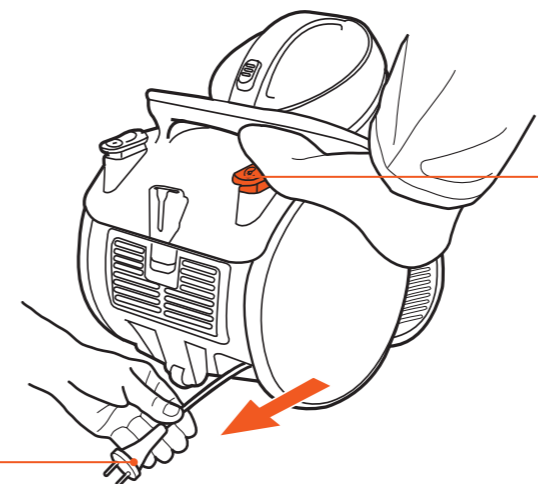

DÉMARREZ *et aspirez !*

Appuyez sur l'interrupteur marche/arrêt pour démarrer l'aspirateur.

ASTUCES D'UTILISATION

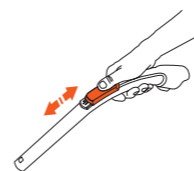

Ajustez le débit d'air

Selon le type de sol, réglez la commande manuelle sur la manche pour éviter que votre brosse ne colle au sol.

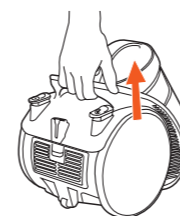

Transportez

Utilisez la poignée situées sur le dessus de l'appareil ou la poignée de la cuve à poussière pour transporter votre aspirateur.

5 EN FIN D'UTILISATION

Éteignez l'appareil

Appuyez sur l'interrupteur marche/arrêt.

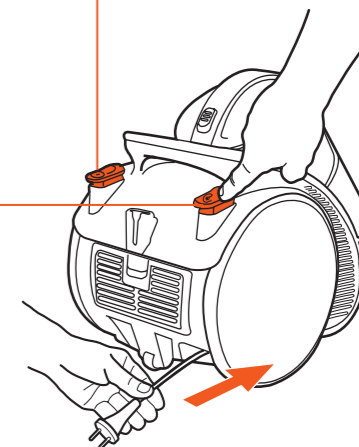

Enroulez le câble

Débranchez le câble d'alimentation et appuyez sur le bouton enrouleur avec une main et guidez le câble avec l'autre main.

ASTUCES DE RANGEMENT

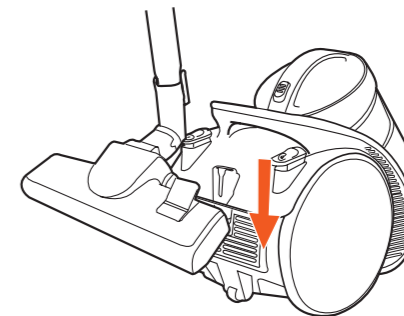

Fixez le tube télescopique et la brosse 2 positions dans la patte prévue à cet effet située à l'arrière de l'appareil.

consignes d'usage

LISEZ ATTENTIVEMENT CES INSTRUCTIONS AVANT D'UTILISER VOTRE APPAREIL ET CONSERVEZ-LES POUR POUVOIR LES CONSULTER LORSQUE VOUS EN AUREZ BESOIN.

- Cet appareil est destiné à un usage domestique uniquement. N'utilisez l'appareil que comme indiqué dans ce mode d'emploi.
- Vérifiez que la tension d'alimentation indiquée sur la plaque signalétique de l'appareil correspond bien à celle de votre installation électrique.
- N'utilisez pas l'appareil :
 - si le cordon d'alimentation ou la prise est endommagée,
 - en cas de mauvais fonctionnement,
 - si l'appareil a été endommagé de quelque façon que ce soit.En cas de doute, présentez-le à un centre de service après-vente où il sera inspecté et réparé. Aucune réparation ne peut être effectuée par l'utilisateur.
- Si le câble de cet appareil est endommagé, il doit être remplacé par votre revendeur, son service après-vente ou une personne de qualification similaire afin d'éviter tout danger.
- Pour éviter tout risque d'électrocution, n'immergez jamais l'appareil, le cordon d'alimentation ou la fiche dans l'eau ou tout autre liquide. Ne manipulez pas la fiche ou l'appareil avec les mains mouillées.
- Cet appareil peut être utilisé par des enfants à partir de 8 ans et par des personnes ayant des capacités physiques, sensorielles ou mentales réduites ou un manque d'expérience et de connaissances à condition qu'elles aient été placées sous surveillance ou qu'elles aient reçu des instructions concernant l'utilisation de l'appareil en toute sécurité et qu'elles comprennent les dangers encourus. Les enfants ne doivent pas jouer avec l'appareil. Le nettoyage et l'entretien par l'utilisateur ne doivent pas être effectués par des enfants, sans surveillance.
- Maintenir l'appareil et son cordon hors de portée des enfants de moins de 8 ans.
- Branchez toujours votre appareil sur une prise murale reliée à la terre.
- Ne laissez pas l'aspirateur branché sans surveillance. Débranchez l'appareil de l'alimentation lorsque vous ne l'utilisez pas, avant d'installer tout accessoire ou avant tout nettoyage ou entretien.

- L'appareil doit toujours être éteint avant de le brancher ou de le débrancher.
 - Ne déplacez jamais l'appareil en tirant sur le cordon d'alimentation ni sur le tube flexible. Utilisez la poignée de transport.
 - Ne tirez pas le cordon d'alimentation, ne soulevez pas l'appareil par le cordon, ne coincez pas le cordon dans une porte et ne le frottez pas sur un angle.
 - N'utilisez pas l'appareil à l'extérieur ou sur une surface mouillée et tenez-le éloigné de l'humidité et de toute source de chaleur.
 - Lorsque vous débranchez le cordon d'alimentation, tirez-le toujours au niveau de la fiche, ne tirez pas sur le cordon lui-même.
 - Le cordon doit être placé de façon à ce qu'on ne puisse pas le tirer ou trébucher dessus.
 - Utilisez uniquement les accessoires fournis avec l'appareil. Le non-respect de cette consigne peut présenter un danger pour l'utilisateur et risque d'endommager l'appareil.
 - N'utilisez pas l'aspirateur sur une personne ou sur un animal.
 - Tenez le cordon d'alimentation lorsque vous l'enroulez. Ne le laissez pas s'enrouler librement.
 - Soyez vigilant lorsque vous utilisez l'appareil dans un escalier.
 - Tenez les cheveux longs, les vêtements amples, les doigts ou toute partie du corps à l'écart des ouvertures et des pièces mobiles.
- ATTENTION ! Les éléments mentionnés ci-dessous peuvent provoquer de graves dommages au moteur. Ceux-ci ne sont pas couverts par la garantie :
- N'aspirez jamais de substances mouillées ou liquides ni de substances toxiques, inflammables ou combustibles, comme de l'essence. De même, n'utilisez pas l'aspirateur en présence d'explosifs ou de fumées inflammables.
 - N'aspirez jamais d'objets pointus ni aucun objet brûlant ou incandescent, comme des cigarettes, allumettes ou des cendres chaudes.
 - N'aspirez pas de particules de poussière très fines issues entre autres du plâtre, du béton ou de la farine.
 - N'insérez aucun objet à travers les orifices de l'appareil. N'utilisez pas l'appareil lorsqu'un orifice de ventilation est obstrué ; nettoyez régulièrement les poussières, peluches, cheveux ou tout élément pouvant réduire le débit d'air.
 - N'utilisez jamais l'aspirateur sans la cuve à poussière ni les filtres.

caractéristiques techniques

- Alimentation : 220-240 V~ 50/60 Hz
- Technologie d'aspiration : multicyclonique
- Capacité de la cuve à poussière : 1,5 L (volume utile : 0,7 L)
- 2 microfiltres pré-moteur lavables
- Micro-filtre de sortie d'air
- Tube métal télescopique
- Tube extensible de 54 cm à 90 cm
- Câble plat : 6 mètres
- Rayon d'action : 9 mètres
- Poignée de transport

accessoires fournis

- **1 brosse 2 positions** pour vos sols durs (carrelages) et moquettes ou tapis
- **1 brosse parquet** pour vos sols fragiles
- **1 combiné suceur long** (pour accéder aux zones difficiles) / **brosse meuble** (cadres, étagères)

Fiche produit

- Aspirateur à usage général
- Les méthodes de calcul utilisées pour établir les valeurs ci-dessous sont conformes à la norme UE 666/2013.

Désignation	Valeur	Unité
Marque	Essentiel b	
Référence du modèle	EAS 1203 Cyclopower	
Classe d'efficacité énergétique	D	
Consommation énergétique annuelle* *Consommation énergétique annuelle indicative (en kWh par an), basée sur 50 cycles de lavage. La consommation énergétique annuelle réelle dépend de l'utilisation du produit.	40,5	kWh/an
Classe de performance de nettoyage de tapis	E	
Classe de performance de nettoyage de sol dur	B	
Classe d'émission de poussière	G	
Niveau sonore	81,5	dB(A)
Puissance nominale d'entrée	1200	W