



Notice d'utilisation

Aspirateur

AT12 L3

CONSIGNES DE SÉCURITÉ

AVANT D'UTILISER CET APPAREIL, LISEZ ATTENTIVEMENT LA NOTICE CAR ELLE CONTIENT DES INSTRUCTIONS TRÈS IMPORTANTES SUR L'INSTALLATION DE L'APPAREIL, SON USAGE ET SON ENTRETIEN. CONSERVEZ CES INSTRUCTIONS POUR POUVOIR LES CONSULTER LORSQUE VOUS EN AUREZ BESOIN.

- Cet appareil est destiné à un usage domestique uniquement. Tout autre usage (professionnel) est exclu.
- N'utilisez jamais l'appareil pour une autre fonction que celle pour laquelle il est destiné. N'utilisez l'appareil que comme indiqué dans ce mode d'emploi.
- Ne pas utiliser à l'extérieur ni sur une surface mouillée. Cet appareil ne doit pas être exposé à la pluie ou à l'humidité.
- N'utilisez pas l'aspirateur sur une personne ou un animal.
- Vérifiez que la tension d'alimentation indiquée sur la plaque signalétique de l'appareil correspond bien à celle de votre installation électrique.

- N'utilisez pas l'appareil :
- Si le cordon d'alimentation ou la prise est endommagée,
- En cas de mauvais fonctionnement,
- Si l'appareil a été endommagé de quelque façon que ce soit.
- En cas de doute, présentez-le à un centre de service après-vente où il sera inspecté et réparé. Aucune réparation ne peut être effectuée par l'utilisateur.
- Si le câble de cet appareil est endommagé, il doit être remplacé par votre revendeur, son service après-vente ou une personne de qualification similaire afin d'éviter tout danger.
- Afin d'éviter tout risque d'électrocution, n'immergez pas l'appareil, le cordon d'alimentation ou la prise de courant dans l'eau ou tout autre liquide.
- Afin d'éviter tout risque d'électrocution, ne manipulez pas la fiche ou l'appareil avec les mains mouillées.
- Cet appareil peut être utilisé par des enfants à partir de 8 ans et par des personnes ayant des capacités physiques, sensorielles ou mentales réduites ou un manque d'expérience et de connaissances à condition qu'elles aient reçu une supervision ou des instructions concernant l'utilisation de l'appareil en toute sécurité et qu'elles comprennent les dangers encourus. Le nettoyage et l'entretien par l'utilisateur ne doivent pas

- être effectués par des enfants, sauf s'ils ont plus de 8 ans et qu'ils sont surveillés.
- Maintenir l'appareil et son cordon hors de portée des enfants de moins de 8 ans.
- Il convient de surveiller les enfants pour s'assurer qu'ils ne jouent pas avec l'appareil.
- Branchez toujours votre appareil sur une prise murale reliée à la terre.
- Le cordon doit être placé de façon à ce qu'on ne puisse pas le tirer ou trébucher dessus.
- L'appareil ne doit pas être laissé sans surveillance pendant qu'il est connecté au réseau électrique. Pour éviter un court-circuit, ne branchez pas un autre appareil sur la même prise électrique.
- Si vous utilisez l'appareil avec une rallonge, celle-ci doit être en mesure de supporter la puissance requise par l'aspirateur.
- L'appareil doit toujours être éteint avant de le brancher ou de le débrancher.
- Ne déplacez jamais l'appareil en tirant sur le câble d'alimentation.
- Ne tirez pas le cordon d'alimentation, ne soulevez pas l'appareil par le cordon, ne coincez pas le cordon dans une porte et ne le frottez pas sur un angle.
- N'installez pas cet appareil à proximité d'une quelconque source de chaleur, telle qu'un radiateur, une arrivée d'air

- chaud, un four ou tout autre appareil produisant de la chaleur.
- Lorsque vous débranchez le cordon d'alimentation, tirez-le toujours au niveau de la fiche, ne tirez pas sur le cordon lui-même.
 - Utilisez uniquement les accessoires fournis avec l'appareil. Le non-respect de cette consigne peut présenter un danger pour l'utilisateur et risque d'endommager l'appareil.
 - Tenez les cheveux longs, les vêtements amples, les doigts ou toute partie du corps à l'écart des ouvertures et des pièces mobiles.

ATTENTION !

Les éléments mentionnés ci-dessous peuvent provoquer de graves dommages au moteur. Ceux-ci ne sont pas couverts par la garantie :

- N'aspirez jamais de substances mouillées ou liquides ni de substances toxiques, inflammables ou combustibles, comme l'essence. De même, n'utilisez pas l'aspirateur en présence d'explosifs ou de fumées inflammables.
- N'aspirez jamais d'objets pointus ni aucun objet brûlant ou incandescent, comme des cigarettes, allumettes ou des cendres chaudes.

- N'aspirez pas de particules de poussière très fines issues entre autres du plâtre, du béton ou de la farine.
- N'insérez aucun objet à travers les orifices de l'appareil. N'utilisez pas l'appareil lorsqu'un orifice de ventilation est obstrué ; nettoyez régulièrement les poussières, peluches, cheveux ou tout élément pouvant réduire le débit d'air.
- N'utilisez jamais l'aspirateur sans le sac à poussière ni les filtres. Les filtres doivent être secs et en bon état. N'utilisez pas l'aspirateur avec un filtre endommagé.
- Cet appareil n'est pas destiné à être mis en fonctionnement au moyen d'une minuterie externe ou par un système de commande à distance séparé.

DESCRIPTION DE L'APPAREIL

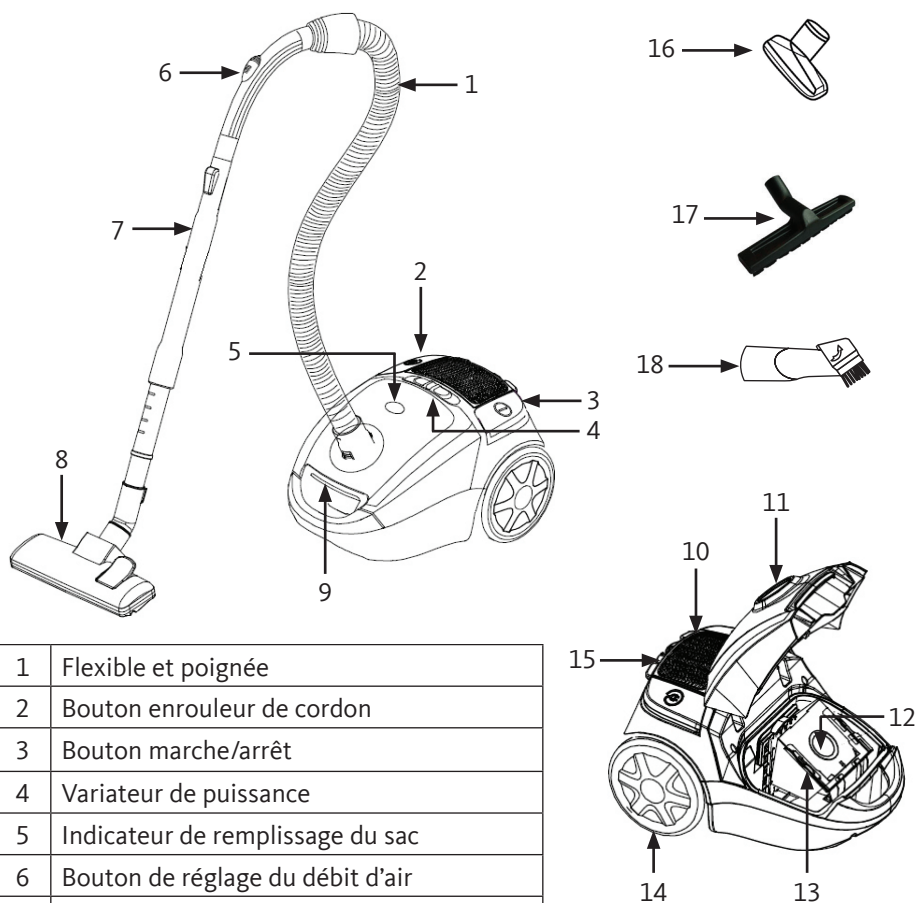

1	Flexible et poignée
2	Bouton enrouleur de cordon
3	Bouton marche/arrêt
4	Variateur de puissance
5	Indicateur de remplissage du sac
6	Bouton de réglage du débit d'air
7	Tube télescopique en métal
8	Brosse 2 positions
9	Poignée d'ouverture du couvercle
10	Couvercle d'accès au microfiltre
11	Raccord du flexible
12	Sac à poussière
13	Support du sac
14	3 roues directionnelles (2 grandes, 1 petite)
15	Patte de rangement en position parking

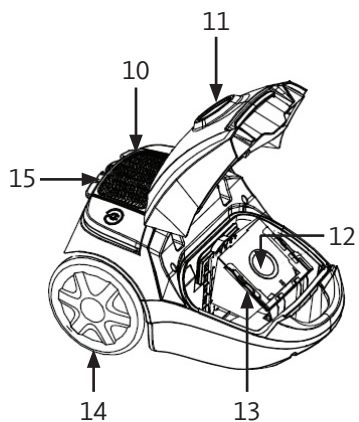

16	Suceur plat
17	Brosse parquet
18	Combiné suceur long/ brosse meuble

CARACTÉRISTIQUES TECHNIQUES

(Reportez-vous au feuillet additionnel fourni avec l'appareil).

ASSEMBLAGE

ATTENTION : Débranchez l'appareil de la prise de courant avant de procéder à son nettoyage ou entretien et lors d'un changement d'accessoire.

INSTALLER OU RETIRER LE FLEXIBLE

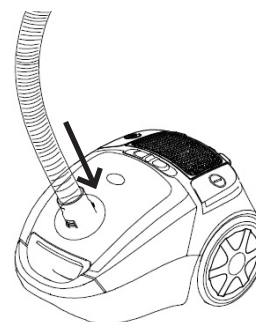

- Insérez l'embout du flexible (1) dans l'orifice de raccordement sur le devant de l'aspirateur (11). Enfoncez jusqu'à ce que vous entendiez un « clic » et qu'il soit bien verrouillé.
- Pour retirer le flexible, appuyez sur les boutons situés de part et d'autre de l'embout du flexible puis, retirez-le de l'aspirateur.

INSTALLER LE TUBE TÉLESCOPIQUE DANS LA POIGNÉE

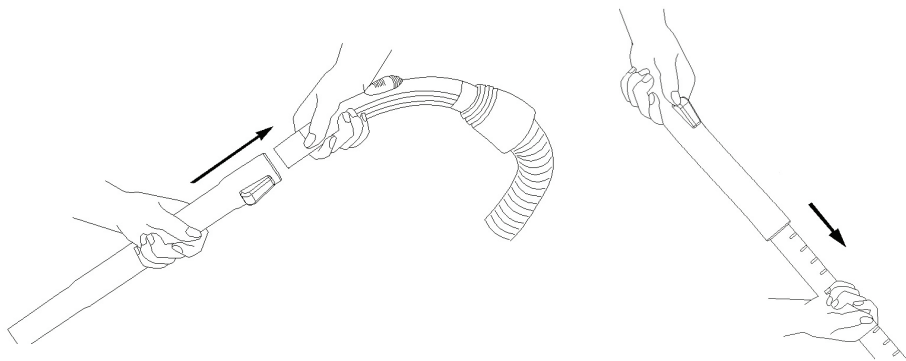

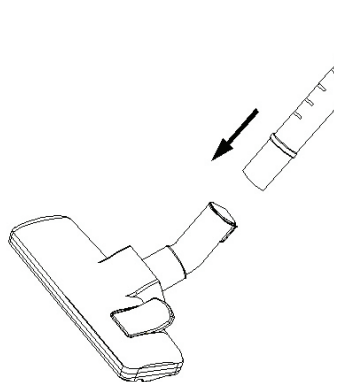

- Insérez l'embout du flexible (1) à l'extrémité du tube télescopique en métal (7) puis, si vous le souhaitez et pour un meilleur confort d'utilisation, ajustez la longueur de celui-ci en appuyant sur le bouton.

INSÉRER LA BROsse 2 POSITIONS DANS LE TUBE TÉLESCOPIQUE

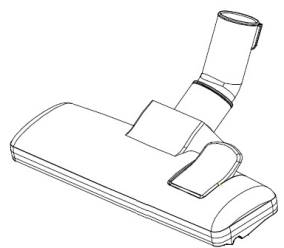

- Insérez le tube télescopique (7) dans la brosse 2 positions (8).
- Pour retirer la brosse 2 positions (8), maintenez fortement le tube télescopique d'une main et tirez sur la brosse avec l'autre main.
- La brosse 2 positions est aussi efficace sur les tapis et moquettes que sur les carrelages. Elle est équipée d'une pédale qui vous permet d'adapter la brosse en fonction du type de sol.



Pour l'entretien des sols durs tels que les carrelages, appuyez sur la pédale  pour abaisser la brosse et protéger ainsi vos sols.

Pour l'entretien des tapis et moquettes, appuyez sur la pédale  pour relever la brosse et permettre un nettoyage en profondeur.

UTILISATION DES ACCESSOIRES

Le combiné (suceur long/brosse meuble) (18) :

Votre aspirateur est équipé d'un accessoire double-fonction : un suceur long et une brosse pour tissus d'ameublement.

Le mode suceur long vous permet d'atteindre des zones difficiles d'accès comme des fentes ou des recoins étroits. Il est également idéal pour le nettoyage du haut des plinthes.

Le mode brosse s'utilise sur les meubles, cadres, étagères, etc.



- Insérez l'extrémité du tube télescopique dans l'extrémité de l'accessoire combiné.
- Faites pivoter la brosse vers l'extérieur pour utiliser l'accessoire en mode brosse, ou vers l'intérieur pour l'utiliser en mode suceur.
- Pour retirer l'accessoire combiné, maintenez fortement le tube d'aspiration d'une main et tirez sur l'accessoire avec l'autre main.

Le suceur plat (16) :

Le suceur plat s'utilise pour aspirer des tissus, meubles recouverts de tissus, ou encore pour les matelas.



- Insérez l'extrémité du tube télescopique dans l'extrémité du suceur plat.
- Pour retirer le suceur plat, maintenez fortement le tube télescopique d'une main et tirez sur l'accessoire avec l'autre main.

La brosse parquet (17) :

La brosse parquet est parfaitement adaptée pour aspirer les sols durs (carrelages) et les parquets.



- Insérez l'extrémité du tube télescopique dans la brosse parquet.
- Pour retirer la brosse parquet, maintenez fortement le tube télescopique d'une main et tirez sur l'accessoire avec l'autre main.

UTILISATION

MISE EN ROUTE

1. Contrôlez que les éléments suivants sont présents et correctement installés dans l'aspirateur :
 - Microfiltre de sortie d'air et sa grille de protection (10),
 - Microfiltre de protection du moteur et sa grille de protection,
 - Sac à poussière (12).

2. Déroulez le cordon d'alimentation et branchez-le sur une prise secteur (voir figure ci-contre).

ATTENTION : Lorsque vous déroulez le cordon d'alimentation, arrêtez-vous au repère jaune ; ne tirez pas au-delà du repère rouge car vous pourriez endommager le cordon ou celui-ci pourrait ne plus se rembobiner.

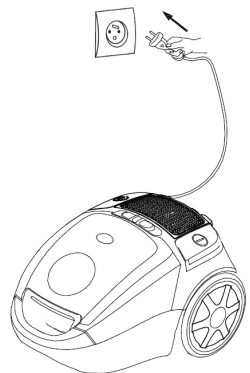

3. Mettez l'appareil en marche en appuyant sur le bouton marche/arrêt (3).
4. Sélectionnez la vitesse d'aspiration de votre choix à l'aide du variateur (4) situé sur le dessus de l'appareil. Vous pouvez également régler le débit d'air en ouvrant plus ou moins fort l'orifice situé sur la poignée (6).
5. En fin d'utilisation, appuyez sur le bouton marche/arrêt (3) pour éteindre l'appareil.
6. Débranchez l'appareil et enroulez le cordon en appuyant sur le bouton enrouleur de cordon (2) avec une main, et guidez le cordon de l'autre main pour éviter d'éventuels dommages. Ne laissez pas le cordon s'enrouler librement.

RANGEMENT

Durant les pauses effectuées en cours d'utilisation ou pour ranger votre aspirateur, le tube télescopique et la brosse 2 positions peuvent être fixés sur l'aspirateur, et ce en position verticale (« rangement ») aussi bien qu'en position horizontale (« parking »).

Faites glisser le crochet situé sur la brosse 2 positions dans l'encoche située sous l'appareil (position verticale) ou à l'arrière de l'appareil (position horizontale) (15).

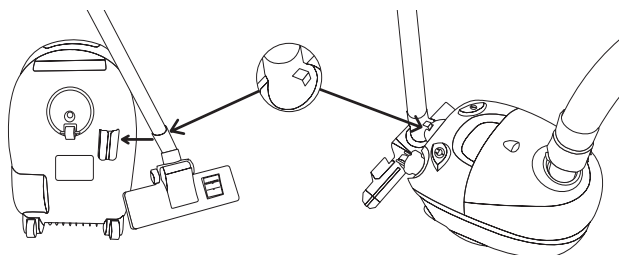

(Visuels non contractuels)

ENTRETIEN ET NETTOYAGE

ATTENTION : Débranchez toujours l'appareil de la prise de courant avant toute opération d'entretien ou de nettoyage.

REPLACEMENT DU SAC À POUSSIÈRE

Indicateur de sac plein (5) :

Lorsque le sac à poussière est plein ou si l'aspiration s'affaiblit, l'indicateur de remplissage apparaît en rouge.

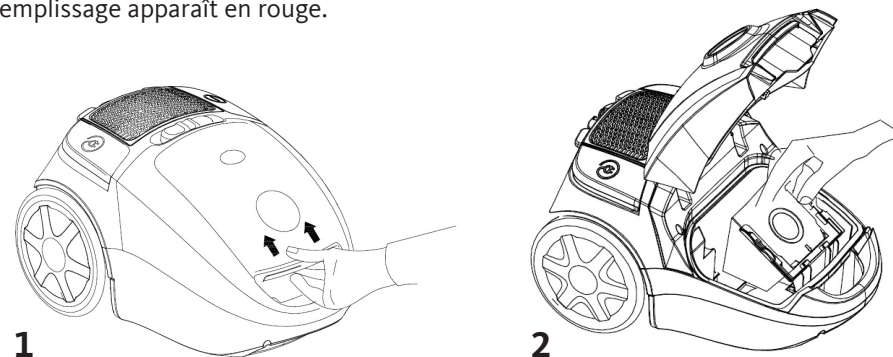

Procédez dans ce cas au remplacement du sac à poussière. Pour cela :

1. Ouvrez le couvercle en soulevant la poignée d'ouverture située à l'avant (9).
2. Soulevez le support du sac puis tirez sur la partie en carton du sac pour le retirer de son logement (13).
3. Introduisez un sac neuf dans le support du sac puis, remettez-le en place.
4. Refermez le couvercle.

RÉFÉRENCE DES SACS À POUSSIÈRE COMPATIBLES AVEC VOTRE ASPIRATEUR AT12 L3 :

LISTO

b1900

Remarques importantes :

- Si l'aspirateur ne contient pas de sac ou si ce dernier n'est pas installé, il sera impossible de fermer le couvercle. Ne forcez pas sur le couvercle et vérifiez que le sac a été correctement installé.
- Si après le remplacement du sac, l'aspiration est irrégulière et si l'indicateur de charge apparaît encore en rouge, vérifiez que le flexible, le tube télescopique ou l'entrée d'air ne sont pas bouchés.

- Ne faites pas fonctionner l'aspirateur sans sac, ne videz jamais un sac plein pour le réutiliser.

REPLACEMENT/NETTOYAGE DES MICROFILTRES

Microfiltre pré-moteur :

Le microfiltre pré-moteur est situé derrière le sac à poussière (voir schéma ci-après). **Il doit être nettoyé / remplacé à chaque fois que vous remplacez le sac à poussière.**

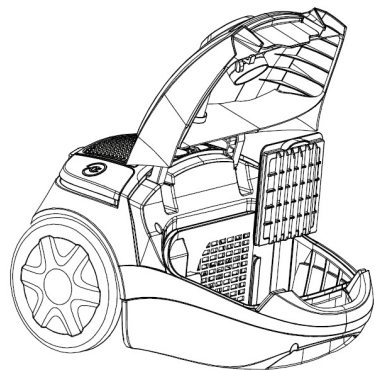

1. Ouvrez le couvercle de l'aspirateur à l'aide de la poignée (9).
2. Retirez le sac à poussière (12) de son support (13) pour pouvoir accéder au microfiltre (voir schéma ci-contre).
3. Retirez la grille de protection puis le microfiltre.

4. Secouez le microfiltre au-dessus d'une poubelle et nettoyez-le. Si nécessaire, lavez la grille et le microfiltre à l'eau chaude, sans aucun additif. Remplacez-le une fois qu'il est totalement sec (voir figures ci-contre).

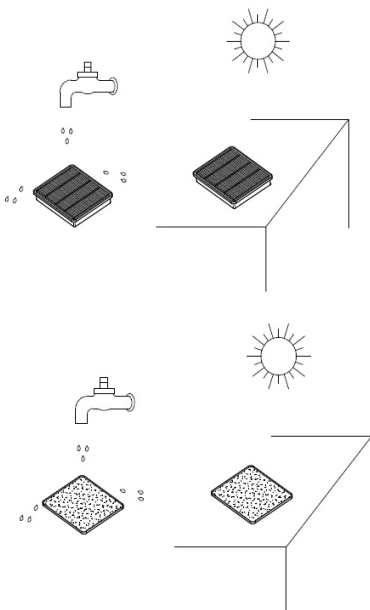

ATTENTION :

- Nettoyez le microfiltre pré-moteur à chaque fois que vous remplacez le sac à poussière.
- Ne remplacez jamais le microfiltre humide.
- Ne faites jamais fonctionner l'appareil sans ce microfiltre.

Note : Cet appareil est équipé d'un système de sécurité qui ajuste automatiquement le débit d'air lorsque le microfiltre est trop encrassé afin de protéger le moteur de l'aspirateur.

Microfiltre de sortie d'air :

Votre appareil est muni d'un microfiltre situé sous la grille de sortie d'air (10) au-dessus de l'appareil.

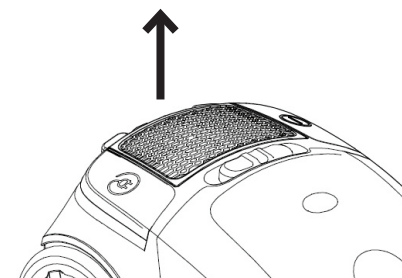

1. Retirez le couvercle d'accès au microfiltre (10) situé au-dessus de l'appareil.
2. Ôtez le microfiltre et dépoussiérez-le à l'aide d'une brosse douce.
3. Si nécessaire, lavez le microfiltre à l'eau chaude, sans aucun additif.
4. Remplacez le microfiltre une fois qu'il est totalement sec.

- Nettoyez le microfiltre tous les 6 mois.
- Remplacez-le tous les 1 à 2 ans selon son état.

Note : Vous pouvez vous procurer des sacs à poussière et des microfiltres de remplacement compatibles avec votre aspirateur LISTO AT12 L3 auprès de votre magasin revendeur.

NETTOYAGE DE L'ASPIRATEUR

- L'aspirateur et ses accessoires (suceur plat/brosse parquet/brosse 2 positions) peuvent être nettoyés avec un chiffon légèrement humide.
- N'immergez jamais l'appareil dans l'eau ou tout autre liquide.
- N'utilisez pas de dissolvants ni de produits détergents abrasifs pour nettoyer votre aspirateur.

Toutes les informations, dessins, croquis et images dans ce document relèvent de la propriété exclusive de SOURCING & CREATION. SOURCING & CREATION se réserve tous les droits relatifs à ses marques, créations et informations. Toute copie ou reproduction, par quelque moyen que ce soit, sera jugée et considérée comme une contrefaçon.

All information, designs, drawings and pictures in this document are the property of SOURCING & CREATION. SOURCING & CREATION reserves all rights to its brands, designs and information. Any copy and reproduction through any means shall be deemed and considered as counterfeiting.

ATTENTION :



Ce symbole apposé sur le produit signifie qu'il s'agit d'un appareil dont le traitement en tant que déchet est soumis à la réglementation relative aux déchets d'équipements électriques et électroniques (DEEE). Cet appareil ne peut donc en aucun cas être traité comme un déchet ménager, et doit faire l'objet d'une collecte spécifique à ce type de déchets. Des systèmes de reprise et de collecte sont mis à votre disposition par les collectivités locales (déchèterie) et les distributeurs. En orientant votre appareil en fin de vie vers sa filière de recyclage, vous contribuerez à protéger l'environnement et empêcherez toute conséquence nuisible pour votre santé.

Conditions de garantie :

Ce produit est garanti contre toute défaillance résultant d'un vice de fabrication ou de matériau. Cette garantie ne couvre pas les vices ou les dommages résultant d'une mauvaise installation, d'une utilisation incorrecte, ou de l'usure normale du produit. La durée de garantie est spécifiée sur la facture d'achat.



Sourcing & Création
21, avenue de l'Harmonie
F-59650 VILLENEUVE D'ASCQ Cedex

Fabriqué en R.P.C.

CARACTÉRISTIQUES TECHNIQUES

- Modèle : Listo AT12 L3
- Alimentation : 220 - 240 V~ 50/60 Hz
- Capacité du sac à poussière : 2 litres
- Indicateur de sac plein
- Variateur de puissance
- Microfiltre pré-moteur et microfiltre de sortie d'air lavables
- Tube en métal télescopique
- Longueur du cordon d'alimentation : 5 mètres
- Rayon d'action : 7,5 mètres
- 2 positions de rangement : verticale et horizontale
- Compatibilité du sac : Essentiel b « b1900 »
- Accessoires fournis : 1 brosse 2 positions, 1 brosse parquet, 1 combiné suceur long / brosse meuble, 1 suceur plat, 3 sacs

FICHE PRODUIT

- Aspirateur à usage général
- Les méthodes de calcul utilisées pour établir les valeurs ci-dessous sont conformes à la norme UE 666/2013.

Désignation	Valeur	Unité
Marque	Listo	
Référence du modèle	AT12 L3	
Classe d'efficacité énergétique	E	
Consommation énergétique annuelle* *Consommation énergétique annuelle indicative (en kWh par an), basée sur 50 cycles de lavage. La consommation énergétique annuelle réelle dépend de l'utilisation du produit.	47,7	kWh/an
Classe de performance de nettoyage de tapis	E	
Classe de performance de nettoyage de sol dur	C	
Classe d'émission de poussière	G	
Niveau sonore	80	dB(A)
Puissance nominale d'entrée	1200	W