

essentiel 

Micro-ondes multifonction

EMEX 361i



Notice d'utilisation

Pour vous aider à bien vivre votre achat

Vous venez d'acquérir un produit de la marque Essentiel b et nous vous en remercions. Nous apportons un soin tout particulier à la **FIABILITÉ**, à la **FACILITÉ D'USAGE** et au **DESIGN** de nos produits.

Nous espérons que ce Four à micro-ondes multifonction vous donnera entière satisfaction.

sommaire

consignes d'usage	7
votre produit	17
Contenu de l'emballage	17
Caractéristiques techniques	17
description de l'appareil	18
Description générale du four	18
Description de l'écran d'affichage	18
Description du bandeau de commande	18
déballage du Four à micro-ondes	19
installation de l'appareil	20
Choix de l'emplacement	20
RECOMMANDATIONS IMPORTANTES	20
INSTALLATION DANS UN MEUBLE EN COLONNE	21
INSTALLATION SOUS UN PLAN DE TRAVAIL	21
CIRCULATION DE L'AIR	22
Encastrement	22
Mise à la terre	23
avant la première utilisation	24
Premier nettoyage du four	24
Première cuisson	24
guide des ustensiles	25
Plateau tournant en verre	25
Réhausseurs	25
Autres ustensiles (non fournis)	26

utilisation	27
Régler l'horloge	27
RÉGLER L'HORLOGE POUR LA PREMIÈRE FOIS	27
MODIFIER L'HORLOGE	27
SUPPRIMER L'AFFICHAGE DE L'HORLOGE	27
Fonction micro-ondes	28
Fonction four	29
CUISSON TRADITIONNELLE	29
GRIL + CHALEUR TOURNANTE	29
GRIL SEUL	30
Fonction combinée (four + micro-ondes)	30
GRIL + MICRO-ONDES + FOUR	31
GRIL + MICRO-ONDES	31
Programmes de cuisson automatiques	32
Préchauffage manuel	33
Décongélation	34
Verrouillage sécurité enfants	34
Informations complémentaires sur l'appareil	34
nettoyage et entretien	35
Nettoyage de l'intérieur du four à micro-ondes	35
Nettoyage de la façade du four	35
guide de dépannage	36

consignes d'usage

LISEZ ATTENTIVEMENT CES INSTRUCTIONS AVANT D'UTILISER L'APPAREIL ET CONSERVEZ-LES POUR POUVOIR VOUS Y REPORTER ULTÉRIEUREMENT.

AVERTISSEMENT : Afin d'éviter tout risque d'incendie, d'électrocution ou de blessure, veillez à toujours suivre les principales consignes de sécurité suivantes quand vous utilisez un appareil électrique.

Usage prévu

- Cet appareil est exclusivement destiné à un usage domestique. Tout autre usage (professionnel) est exclu.
- Cet appareil n'est pas destiné à être utilisé dans des applications domestiques et analogues telles que :
 - Des coins cuisines réservés au personnel dans des magasins, bureaux et autres environnements professionnels ;
 - Des fermes ;
 - Des hôtels, motels et autres environnements à caractère résidentiel ;
 - Des environnements du type chambres d'hôtes.
- **ATTENTION** : Ne jamais ouvrir le capot !

Sécurité des enfants

- Cet appareil peut être utilisé par des enfants âgés de 8 ans et plus et les personnes manquant d'expérience et de connaissances ou dont les capacités physiques, sensorielles ou mentales sont réduites, si elles ont été formées et encadrées quant à l'utilisation de l'appareil d'une manière sûre et connaissent les risques encourus. Les enfants ne doivent pas jouer avec l'appareil. Le nettoyage et l'entretien par l'utilisateur ne doivent pas être faits par des enfants.
- Tenir l'appareil et son cordon hors de la portée des enfants de moins de 8 ans lorsque l'appareil fonctionne et lorsqu'il refroidit après utilisation.
- Ne laissez pas l'appareil sans surveillance lorsqu'il est branché.
- **ATTENTION** : lorsque l'appareil est utilisé en mode combiné, les enfants doivent utiliser le four sous surveillance d'un autre adulte en raison des températures générées.
- **ATTENTION** : N'autorisez les enfants à utiliser le four sans surveillance que si des instructions appropriées leur ont été données leur permettant d'utiliser le four de façon sûre et de comprendre les dangers d'une utilisation incorrecte.

Déballage

- Retirez toutes les parties de l'emballage.
- Retirez toutes les étiquettes et autocollants.
- Veuillez contrôler soigneusement que votre appareil ne présente aucun dommage une fois déballée. En cas de dommage, ne l'utilisez pas et contactez immédiatement votre revendeur.

Installation

- Avant de brancher votre appareil, assurez-vous que la tension électrique de votre domicile correspond à celle indiquée sur la plaque signalétique de l'appareil.
- Ne manipulez pas l'appareil ni la prise avec les mains mouillées.
- Branchez toujours votre appareil sur une prise reliée à la terre.
- Ne laissez pas pendre le câble d'alimentation sur le rebord d'une table ou d'un plan de travail, et évitez qu'il n'entre en contact avec des surfaces chaudes.
- La prise d'alimentation doit impérativement rester accessible après l'installation de l'appareil.
- Si une rallonge électrique est utilisée, elle doit être avec prise de terre incorporée et doit supporter la puissance de l'appareil. Prendre toutes les dispositions afin que personne ne s'entrave dedans.

- L'appareil doit être branché au réseau électrique par l'intermédiaire d'un interrupteur omnipolaire (par exemple les disjoncteurs, les fusibles, les disjoncteurs différentiels et les contacteurs) avec un écartement minimal de 3mm entre les contacts.
- Cet appareil n'est pas destiné à être mis en fonctionnement au moyen d'une minuterie extérieure ou par un système de commande à distance séparé.
- Gardez cet appareil à l'intérieur et dans un endroit sec. Ne le mettez pas près de l'eau, de l'évier de la cuisine, dans une cave humide ou à proximité d'une piscine. N'utilisez pas l'appareil à moins d'un mètre d'une source d'eau avec risques d'immersion ou de projection.
- N'installez pas le four à micro-ondes dans un meuble fermé. L'appareil n'est pas prévu pour être installé derrière une porte et ne doit pas fonctionner porte fermée.
- Veuillez respecter les consignes et les distances de sécurité indiquées dans la section "Installation de l'appareil" concernant l'installation de l'appareil.

Utilisation

- Avant chaque utilisation, vérifiez le bon état général de l'appareil.

- N'utilisez que les accessoires fournis et recommandés par votre revendeur.
- ATTENTION : Utiliser uniquement des ustensiles appropriés à l'usage dans les fours à micro-ondes.
- ATTENTION : N'oubliez pas que cet appareil, ses parties accessibles deviennent très chauds et dangereux, tant pendant le fonctionnement que pendant le temps nécessaire au refroidissement après l'extinction.
- Il convient de veiller à ne pas toucher les éléments chauffants.
- Il convient de maintenir à distance les enfants de moins de 8 ans, à moins qu'ils ne soient sous surveillance continue. Il est recommandé d'éloigner les jeunes enfants.
- Ne cherchez pas à faire fonctionner le four lorsque sa porte est ouverte. Il est essentiel de ne pas annuler ou apporter des modifications aux dispositifs de verrouillage.
- Ne mettez aucun objet entre la façade du four et la porte, évitez la formation de dépôt de salissure, d'aliments ou de produits de nettoyage sur les surfaces d'étanchéité de la fermeture.
- N'utilisez pas le four à micro-ondes à vide. Cela risquerait de l'endommager, de déclencher un feu, ou des étincelles à l'intérieur de celui-ci.

Précautions particulières d'utilisation

- Percez avec une fourchette la pelure des pommes de terre, pommes ou tout autre fruit ou légume recouvert d'une pelure, avant de les cuire.
- Ne faites pas chauffer d'œufs avec leur coquille ni d'œufs durs dans un four à micro-ondes parce qu'ils risquent d'éclater, même après la fin de la cuisson.
- **ATTENTION** : Les liquides et autres denrées alimentaires ne doivent pas être chauffés dans des récipients fermés hermétiquement car ils risquent d'exploser.
- Ne faites pas de friture dans votre four.
- Ne laissez pas trop longtemps de petites portions de nourriture nécessitant peu de temps de cuisson : elles seront soit trop cuites, soit brûlées.
- Pensez à remuer les aliments en cours de cuisson et toujours en fin de cuisson.
- Ne chauffez pas dans le four des liquides corrosifs ou produits chimiques.
- Ne faites pas cuire un aliment dans une serviette, même si cela vous est recommandé dans une recette de cuisson.
- N'utilisez pas de papier journal ou de serviette en papier pour la cuisson.
- Pendant le chauffage de denrées alimentaires dans des récipients en plastique ou en papier, garder un œil sur le four en raison de la possibilité d'inflammation.

- Le four à micro-ondes est prévu pour chauffer des denrées alimentaires et des boissons. Le séchage de denrées alimentaires ou de linge et le chauffage de coussins chauffants, pantoufles, éponges, linge humide et autres articles similaires peuvent entraîner des risques de blessures, d'inflammation ou de feu.
- **ATTENTION** : Le réchauffage de boissons peut provoquer un jaillissement brusque et différé de liquide en ébullition, aussi des précautions doivent-elles être prises lorsque l'on manipule le récipient.
- **ATTENTION** : Le contenu des biberons et des pots d'aliments pour bébés doit être remué ou agité et la température doit être vérifiée avant consommation, afin d'éviter les brûlures.
- Ne laissez pas l'appareil sans surveillance en cas de réchauffage ou de cuisson d'aliments dans des plats à usage unique en plastique, papier ou autres matériaux inflammables.

Nettoyage et entretien

- Débranchez l'appareil de la prise secteur lorsque vous ne l'utilisez pas ou lorsque vous le nettoyez.
- Lorsque vous débranchez le câble, tirez-le toujours au niveau de la fiche, ne tirez pas sur le câble lui-même.
- Ne mettez pas d'eau dans les ouvertures de ventilation de l'appareil.

- Ne versez jamais d'eau dans le four ou tout autre liquide susceptible d'endommager le four, en particulier le moteur d'entraînement du plateau en verre.
- N'utilisez pas de produit nettoyant abrasif, ni d'éponge à récurer, ni d'objet pointu afin de ne pas endommager le revêtement.
- N'utilisez pas le four quand celui-ci est sale ou en présence d'eau de condensation sur les parois. Essuyez et laissez sécher avant utilisation.
- L'appareil doit être nettoyé régulièrement et les dépôts d'aliments retirés.
- Gardez la cavité interne du four, le joint de porte et parties adjacentes toujours propres et secs en la nettoyant régulièrement. Un manque de nettoyage pourrait conduire à une détérioration de l'état de surface du produit et pourrait nuire à la durée de vie de l'appareil, voire à une situation dangereuse.
- N'utilisez jamais de nettoyeur à vapeur pour nettoyer les plaques chauffantes ou le four.
- Ne pas utiliser de produits d'entretien très abrasifs ou de grattoir métalliques durs pour nettoyer la porte en verre du four, au risque de rayer la surface et d'entraîner l'éclatement du verre.

Précautions en cas de défaillance de l'appareil

- Afin de prévenir tout danger, il est impératif, en cas de problème, de s'adresser au service après-vente de votre magasin revendeur.
- Si le cordon d'alimentation est endommagé, il doit être remplacé par votre revendeur, son service après-vente ou une personne de qualification similaire afin d'éviter tout danger.
- N'utilisez pas le four micro-ondes :
 - Si la porte est mal fermée ou endommagée,
 - Si les charnières de la porte sont endommagées,
 - Si les joints et surfaces d'étanchéité sont endommagés,
 - Si la vitre du four est endommagée,
 - En cas d'arcs électriques fréquents à l'intérieur du four alors même qu'il n'y a pas d'objet métallique à l'intérieur.
- **MISE EN GARDE** : si la porte ou les joints de porte sont endommagés, le four ne doit pas être mis en fonctionnement avant d'avoir été réparé par une personne compétente.
- **ATTENTION** : Il est dangereux pour quiconque autre qu'une personne compétente de mener à bien une prestation diverse ou une réparation qui implique la

suppression du capot qui sert de protection contre l'exposition à l'énergie micro-ondes.

- N'immergez pas l'appareil, le câble d'alimentation ou la fiche dans l'eau ou tout autre liquide.
- ATTENTION : Si de la fumée est émise, arrêtez ou débranchez le four et gardez la porte fermée pour étouffer les flammes éventuelles.
- Ne pas tenter de changer l'ampoule vous-même. Lorsque celle-ci est en panne, veuillez-vous rapprocher de votre service après-vente. Le changement d'ampoule nécessite l'ouverture du four à micro-ondes. Cette opération doit être réalisée par un technicien qualifié.

Interférences radio

- Le fonctionnement du four à micro-ondes peut provoquer des interférences avec votre radio, votre téléviseur ou tout autre équipement similaire.
- Pour réduire ou supprimer les interférences éventuelles, prenez les mesures suivantes :
 - Nettoyez la porte et la surface d'étanchéité de la porte,
 - Réorientez l'antenne réceptrice de la radio ou du téléviseur,
 - Déplacez le four à micro-ondes par rapport au récepteur,

- Éloignez le four à micro-ondes du récepteur,
- Branchez le four à micro-ondes sur une autre prise pour que le four et le récepteur utilisent des circuits différents.

votre produit

Contenu de l'emballage

- 1 four à micro-ondes encastrable
- 1 plateau tournant en verre
- 1 anneau pour le plateau tournant
- 2 réhausseurs (1 réhausseur bas, 1 réhausseur haut)
- 1 notice d'utilisation

Caractéristiques techniques

- Modèle : EMEX 361i
- Alimentation : 230 V ~ 50 Hz
- Fréquence micro-ondes : 2450 MHz
- Puissance restituée micro-ondes : 900 W
- Puissance restituée gril : 1200 W
- Puissance convection naturelle : 1750 W
- Puissance assignée micro-ondes : 1550 W
- Puissance max. combinée : 3300 W
- Capacité : 36 L
- Commandes sensibles
- 5 niveaux de puissance micro-ondes
- 10 programmes automatiques
- Fonctions décongélation, combinée, chaleur tournante, gril, gril ventilé
- Éclairage intérieur
- Minuterie : de 1 à 95 minutes
- Diamètre extérieur du plateau en verre : 36 cm
- Signal sonore en fin de cuisson
- Dimensions (L x P x H) : 595 x 560 x 455 mm
- Poids net : 35 kg

description de l'appareil

Description générale du four

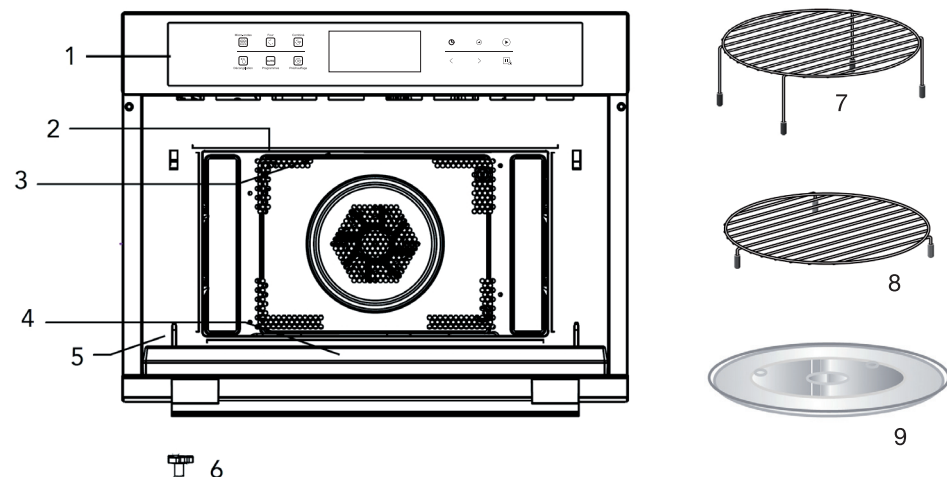

1	Bandeau de commande	6	Entraîneur du plateau en verre
2	Plaques mica du guide d'ondes	7	Réhausseur haut
3	Eclairage intérieur	8	Réhausseur bas
4	Porte abattante en verre	9	Plateau en verre
5	Charnières de la porte		

Description de l'écran d'affichage

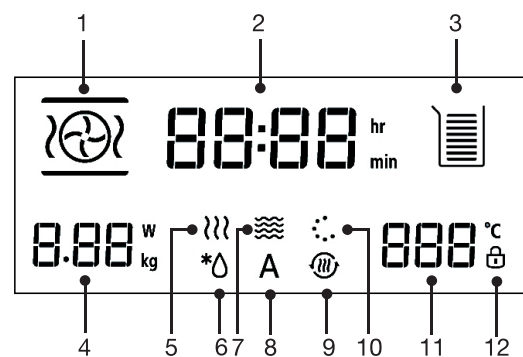

1. Fonction sélectionnée (micro-ondes, four, gril, gril ventilé, combinée)
2. Horloge / Minuterie
3. Préchauffage
4. Puissance / Poids
5. Préchauffage
6. Décongélation
7. Fonction micro-ondes
8. Programmes automatiques
9. Fonction four
10. Fonction combinée
11. Température
12. Verrouillage

Description du bandeau de commande

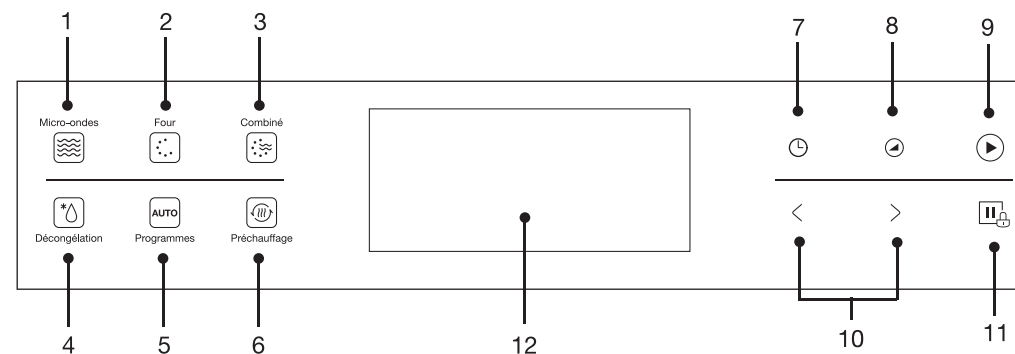

1. Fonction micro-ondes
2. Fonction four
3. Fonction combinée
4. Fonction décongélation
5. Programmes de cuisson automatiques
6. Fonction préchauffage
7. Réglage de l'horloge / de la minuterie
8. Réglage de la température / de la puissance
9. Touche marche
10. Touches de navigation dans les menus
11. Touche arrêt / pause / verrouillage (sécurité enfants)
12. Ecran d'affichage

déballage du Four à micro-ondes

Retirez tous les emballages et les accessoires situés à l'intérieur et à l'extérieur de l'appareil, puis examinez-le avec soin pour savoir s'il n'a pas subi de dommages visibles durant le transport.

Si l'appareil a subi des dommages visibles comme une déformation de la porte, ne l'utilisez pas mais contactez le service après-vente de votre magasin revendeur.

Avant d'utiliser votre four à micro-ondes, nettoyez l'intérieur avec un chiffon humide.

installation de l'appareil



Débranchez toujours le four du réseau électrique avant d'effectuer toute intervention de réglage ou de maintenance.

Choix de l'emplacement

Votre four micro-ondes multifonction peut être encastré soit sous un plan de travail, soit dans un meuble en colonne ayant les dimensions d'encastrement adaptées.

RECOMMANDATIONS IMPORTANTES



AVERTISSEMENT : N'installez pas votre four à micro-ondes sur une table de cuisson ou sur un appareil produisant de la chaleur. Votre four risque d'être endommagé et la garantie ne s'applique pas dans ce cas.

- L'appareil doit être installé en respectant les règles nationales d'installation électrique.
- Placez le four à micro-ondes sur une surface stable et plane. Veuillez respecter les dimensions de découpe indiquées sur les schémas correspondants (les dimensions sont en mm).
- Pour garantir le bon fonctionnement de l'appareil, le meuble dans lequel le four sera encastré doit posséder des caractéristiques adaptées :
 - les panneaux adjacents au four doivent être composés d'une matière résistante à la chaleur ;
 - Si les meubles adjacents sont en bois plaqué, les colles doivent résister à une température de 100°C.
- N'installez pas ce four à micro-ondes à l'air libre ni dans des locaux très humides ou excessivement chauds.
- Il est également recommandé de ne pas placer ce four à micro-ondes près d'un poste radio ou de télévision, le champ magnétique du four pouvant créer des interférences et parasites.
- Ne posez rien sur le four à micro-ondes.
- N'installez pas le four à micro-ondes dans un meuble fermé.



ATTENTION ! Vous ne devez pas retirer la plaque en mica (sortie d'ondes) qui est vissée dans la cavité du four afin de protéger le magnétron.



La température des surfaces accessibles (porte et surface extérieure) peut être élevée lorsque l'appareil fonctionne.

Ce logo signifie que la partie où il est apposé peut devenir très chaude pendant le fonctionnement de l'appareil.

INSTALLATION DANS UN MEUBLE EN COLONNE

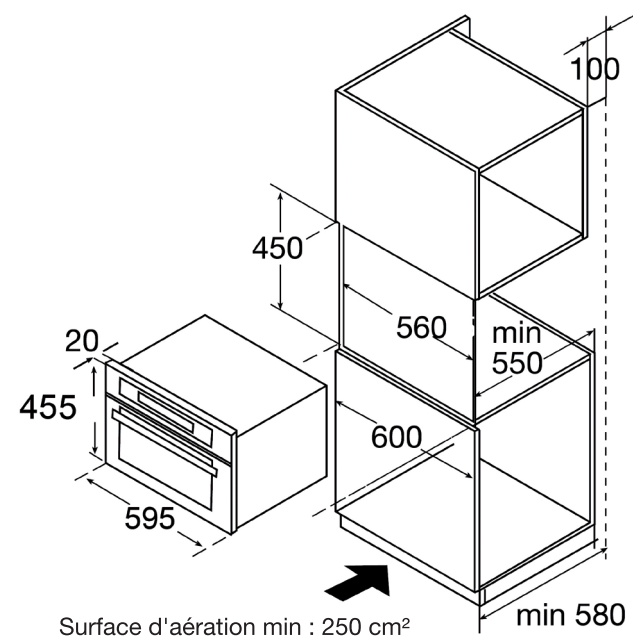

INSTALLATION SOUS UN PLAN DE TRAVAIL

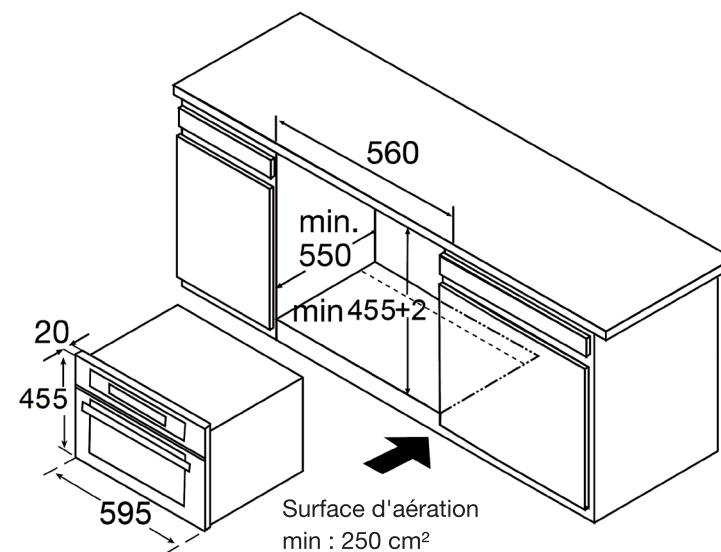

CIRCULATION DE L'AIR

La partie arrière de la niche où le four est encastré doit être ouverte de façon à assurer une ventilation suffisante.

- Assurez-vous que rien n'obstrue les orifices de ventilation sur les côtés, le dessus et à l'arrière de l'appareil.
- Si le four est installé dans une colonne et qu'aucune ouverture n'est prévue dans la partie supérieure du meuble, effectuez une découpe de 560 mm de large et 450 mm de haut dans la partie inférieure du meuble.
- Si le four est installé au-dessous du plan de travail, cela n'est pas nécessaire.
- Laissez toujours un espace de ventilation de 100 mm minimum à l'arrière et sur les côtés de l'appareil.
- Les pieds ajustables ne doivent pas être retirés.

Encastrement



Ne déplacez jamais le four à micro-ondes en le tenant par la poignée de la porte. Vous risqueriez d'endommager l'appareil !

1. Placez l'appareil dans la niche d'encastrement avec précaution. Assurez-vous que celui-ci soit bien centré à l'intérieur de la niche.
2. Ouvrez la porte du four puis fixez l'appareil à l'aide des vis fournies, comme indiqué sur le schéma ci-contre.

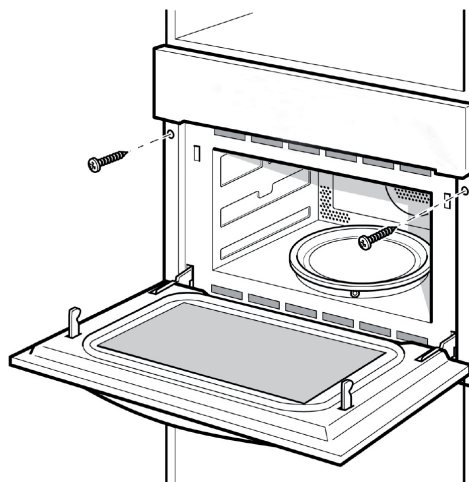

Mise à la terre

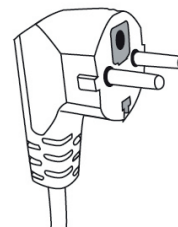

Ce four à micro-ondes est équipé d'une prise électrique de terre. Il doit être branché sur une prise murale correctement installée et équipée d'une prise de terre.



Si le câble d'alimentation est endommagé, il doit être remplacé par votre distributeur, son service après-vente ou des personnes de qualification similaire afin d'éviter un danger.

- Un câble d'alimentation endommagé présente un risque d'électrocution, de court-circuit ou d'incendie.
- Le câble d'alimentation ne doit pas être serré, plié ou pincé, ou entrer en contact avec des pièces chaudes de l'appareil.
- Le câble d'alimentation doit être placé de manière à ce qu'aucun point ne dépasse la température ambiante de plus de 50°C.

Avant d'effectuer le branchement, assurez-vous que :

- » la prise soit mise à la terre et qu'elle soit conforme aux normes en vigueur ;
 - » la prise soit en mesure de supporter la charge maximale de puissance du four ;
 - » la tension d'alimentation de votre domicile correspond à celle indiquée sur la plaque signalétique de l'appareil.
- Quand l'appareil est installé, l'accès au câble d'alimentation et à la prise de courant doit pouvoir s'effectuer facilement.
 - Le câble doit être contrôlé périodiquement et remplacé uniquement par un technicien agréé.
 - Si ces règles ne sont pas respectées, nous déclinons toute responsabilité concernant les dommages provoqués à des personnes ou à des objets.

avant la première utilisation

Premier nettoyage du four

- Retirez tous les emballages et accessoires situés à l'intérieur et à l'extérieur du four à micro-ondes avant la première utilisation.
- Lavez tous les accessoires à l'eau chaude savonneuse, rincez à l'eau claire puis séchez-les soigneusement à l'aide d'un chiffon doux.
- Essuyez les surfaces de l'appareil à l'aide d'un chiffon humide ou d'une éponge, et séchez-les à l'aide d'un chiffon doux.

Première cuisson

- Faites chauffer l'appareil à vide (sans aliments) pendant 60 minutes en mode « Four »  à température maximale (230°C) afin d'éliminer les résidus gras et les résines de fabrication qui peuvent causer de mauvaises odeurs pendant la cuisson, et aérez la pièce. Pour sélectionner le mode de cuisson et le thermostat, reportez-vous à la section « Utilisation ».
- Il se peut qu'une odeur et de la fumée se dégagent au cours de la première utilisation. Ceci est normal et ne se reproduira plus après plusieurs utilisations.



Ne touchez pas les surfaces chaudes de l'appareil, risque de brûlure ! Tenez les enfants à l'écart de l'appareil et utilisez des gants de protection.

- En fin d'utilisation, appuyez 2 fois sur la touche  pour éteindre le four. L'appareil est désormais prêt à être utilisé.
- Nettoyez l'intérieur de l'appareil à l'aide d'un chiffon humide additionnée d'un peu de liquide vaisselle puis séchez-le soigneusement à l'aide d'un chiffon doux.
- Laissez la porte ouverte jusqu'à ce que l'appareil soit totalement sec.

guide des ustensiles

Plateau tournant en verre



- Ne placez jamais le plateau en verre à l'envers. Il est conçu pour s'emboîter parfaitement sur l'entraîneur.
 - Le plateau en verre, l'anneau tournant et l'entraîneur du plateau doivent toujours être présents dans le four à micro-ondes lors de son utilisation.
 - Manipulez le plateau avec précaution pour éviter de le casser
- Si le plateau en verre est fissuré ou cassé ou si l'entraîneur du plateau tournant est endommagé, n'utilisez pas le four à micro-ondes et commandez des pièces de remplacement conformes à celles d'origine auprès de votre magasin revendeur.
 - Le plateau tournant tourne dans les deux sens : ceci est normal.
 - Placez toujours les aliments et les récipients sur le plateau en verre pour la cuisson. Veillez à bien centrer le plat au milieu du plateau en verre pour éviter que le plat ne vienne cogner contre les parois ou la porte.

Réhausseurs



Réhausseur haut



Réhausseur bas

Placez le réhausseur de votre choix sur le plateau tournant. Le réhausseur permet à la chaleur de circuler correctement autour des aliments. Vous pouvez également l'utiliser pour chauffer deux plats simultanément.

- **Les réhausseurs peuvent être utilisés en modes gril et combiné. Il ne doit jamais être utilisé en mode micro-ondes seul.**

Autres ustensiles (non fournis)

- Il est fortement recommandé d'utiliser des récipients adaptés et qui ne présentent aucun risque pour la cuisson au four à micro-ondes. Généralement, les récipients à base de céramique, verre et plastique résistants à la chaleur sont adaptés aux cuissons aux micro-ondes. Vérifiez que le récipient porte la mention « Résiste au four à micro-ondes ».



ATTENTION ! N'utilisez jamais d'ustensiles métalliques ou d'ustensiles qui ont des garnitures métalliques avec la fonction micro-ondes. Les ondes ne peuvent pas pénétrer le métal. Les objets métalliques provoquent des étincelles ou flashes qui peuvent conduire à de sérieux dommages sur votre appareil.

- Pour des temps de cuisson courts, des récipients en plastique ou carton peuvent être utilisés, ainsi que des plats surgelés sous films plastiques, sous réserve que ces films aient été percés avec une fourchette au préalable pour permettre à la vapeur de s'échapper.
- N'utilisez pas de vaisselle en métal, en fonte ou en faïence ayant des parties, même minimes, en métal (y compris argent ou or).
- La chaleur des aliments peut se transmettre au récipient de cuisson et ce dernier peut devenir chaud. Utilisez des gants isolants pour manipuler les récipients à leur sortie du four.
- Il est conseillé de couvrir les aliments à l'aide d'une cloche vapeur ou d'un film plastique pour :
 - empêcher toute évaporation excessive (principalement pendant les très longs temps de cuisson),
 - réduire les temps de cuisson,
 - ne pas dessécher les aliments,
 - préserver l'arôme,
 - préserver la propreté de votre micro-ondes en cas de projections lors de la chauffe des aliments ou boissons.
- La cloche devra disposer de petites ouvertures et les films en plastique devront obligatoirement être percés de quelques trous pour que la pression ne s'accumule pas.

ATTENTION ! Tous les types de film plastique ne conviennent pas aux micro-ondes. Consultez les instructions sur l'emballage des récipients.

utilisation

NOTES :

- Lors de l'utilisation de votre four à micro-ondes, vous pouvez interrompre vos réglages de programmes à tout moment et revenir à l'écran d'accueil en appuyant sur la touche .
- Pendant le réglage d'un programme, si aucune action n'est effectuée dans un délai de 10 secondes, le réglage passe automatiquement en mode pause. Si aucune action n'est effectuée dans un délai de 5 minutes, le réglage est annulé. Au-delà de 10 secondes d'inactivité, appuyez sur la touche  ou  pour réactiver le réglage.

Régler l'horloge





Touches < et > :

- Appui court : l'heure défile par incréments de 1 minute.
- Appui long : l'heure défile rapidement.

RÉGLER L'HORLOGE POUR LA PREMIÈRE FOIS



1. Branchez le four sur une prise murale équipée d'une prise de terre. Un signal sonore retentit et « 00:00 » apparaît sur l'écran d'affichage.
2. Ajustez l'heure à l'aide des touches < et >, puis appuyez sur la touche  pour valider.

MODIFIER L'HORLOGE

1. Appuyez sur la touche  pendant 3 secondes. L'heure disparaît de l'écran pendant quelques secondes puis se met à clignoter.
2. Ajustez l'heure à l'aide des touches < et >, puis appuyez sur la touche  pour valider.

Attention ! Lorsque vous souhaitez modifier l'heure, vous ne pouvez pas aller au-delà de 1h en appui long. Combinez appuis courts et appuis longs.

SUPPRIMER L'AFFICHAGE DE L'HORLOGE

1. Si vous ne souhaitez pas que l'heure apparaisse sur l'écran d'affichage, appuyez brièvement sur la touche .
2. Pour afficher l'heure de nouveau, appuyez une seconde fois sur la touche .

Fonction micro-ondes

La fonction micro-ondes est utilisée pour réchauffer rapidement les aliments.



ATTENTION ! N'utilisez jamais les réhausseurs ou tout ustensile métallique en mode micro-ondes seul afin de ne pas provoquer d'arcs électriques qui risqueraient d'endommager l'appareil.

- Appuyez sur la touche « Micro-ondes » pour activer la fonction micro-ondes. « 01:00 » clignote sur l'écran d'affichage et l'icône s'allume.
- Pour sélectionner la puissance (entre 900 et 100 W) :
 - Appuyez successivement sur la touche « Micro-ondes » , ou
 - Appuyez sur la touche (la puissance clignote) puis utilisez les touches < et > jusqu'à la puissance souhaitée.La puissance par défaut est de 900 W.
- Appuyez sur la touche puis utilisez les touches < et > pour sélectionner le temps de cuisson. Attention, le temps de cuisson maximum dépend de la puissance sélectionnée (tableau ci-dessous).
- Appuyez sur la touche pour démarrer la cuisson.
- L'appareil émet 5 signaux sonores lorsque la cuisson est terminée.

Puissance affichée sur l'écran	Puissance du micro-ondes	Durée max de cuisson	Utilisation
900W	100%	30 min	Faire chauffer de l'eau, réchauffer des aliments, cuire du poulet, du poisson, des légumes...
700W	80%	1h30	Réchauffer des aliments, cuire des champignons ou des fruits de mer, cuire des aliments contenant des oeufs ou du fromage.
450W	50%	1h30	Réchauffer du riz, de la soupe.
300W	30%	1h30	Décongeler, faire fondre du chocolat ou du beurre.
100W	10%	1h30	Décongeler des aliments délicats, ramollir de la glace, faire lever de la pâte.

NOTE : Appuyez 1 fois sur la touche pour mettre la cuisson sur pause, puis appuyez sur pour reprendre la cuisson. Appuyez 2 fois sur la touche pour arrêter l'appareil avant la fin du temps de cuisson programmé.

Fonction four

Cette fonction peut être utilisée pour des cuissons par chaleur tournante ou pour le préchauffage. Le mode « chaleur tournante » permet de cuire des aliments de la même manière qu'un four traditionnel.

CUISSON TRADITIONNELLE

- Appuyez 1 fois sur la touche « Four » pour activer la fonction four. Les icônes et s'affichent à l'écran.
- Appuyez sur la touche puis utilisez les touches < et > pour sélectionner la température de cuisson souhaitée, de 50 à 230°C. La température par défaut est de 180°C.
- Appuyez sur la touche puis utilisez les touches < et > pour sélectionner un temps de cuisson (jusqu'à 5 heures). Le temps de cuisson par défaut est de 10 minutes.
- Appuyez sur la touche pour démarrer la cuisson.
- L'appareil émet 5 signaux sonores lorsque la cuisson est terminée.

NOTE : Appuyez 1 fois sur la touche pour mettre la cuisson sur pause, puis appuyez sur pour reprendre la cuisson. Appuyez 2 fois sur la touche pour arrêter l'appareil avant la fin du temps de cuisson programmé.

GRIL VENTILÉ







Ce mode est particulièrement adapté à la cuisson de gratins car il permet de cuire et de gratiner vos plats en même temps.



- Appuyez 2 fois sur la touche « Four » pour activer la fonction four. Les icônes et s'affichent à l'écran.
- Appuyez sur la touche puis utilisez les touches < et > pour sélectionner la température de cuisson souhaitée, de 100 à 160°C.
- Appuyez sur la touche puis utilisez les touches < et > pour sélectionner un temps de cuisson (jusqu'à 5 heures). Le temps de cuisson par défaut est de 10 minutes.
- Appuyez sur la touche pour démarrer la cuisson.
- L'appareil émet 5 signaux sonores lorsque la cuisson est terminée.

NOTE : Appuyez 1 fois sur la touche pour mettre la cuisson sur pause, puis appuyez sur pour reprendre la cuisson. Appuyez 2 fois sur la touche pour arrêter la cuisson avant la fin du temps de cuisson programmé.

GRIL SEUL

Ce mode vous permet de gratiner la surface de vos plats.









1. Appuyez 3 fois sur la touche « Four »  pour activer la fonction four. Les icônes  et  s'affichent à l'écran.
2. Appuyez sur la touche  puis utilisez les touches < et > pour sélectionner un niveau de gril compris entre 1 (minimum) et 3 (maximum). Le niveau par défaut est 3.
3. Appuyez sur la touche  puis utilisez les touches < et > pour sélectionner un temps de cuisson (jusqu'à 1h30). Le temps de cuisson par défaut est de 10 minutes.
4. Appuyez sur la touche  pour démarrer la cuisson. L'icône  s'affiche à l'écran.
5. L'appareil émet 5 signaux sonores lorsque la cuisson est terminée.



NOTE : Appuyez 1 fois sur la touche  pour mettre la cuisson sur pause, puis appuyez sur  pour reprendre la cuisson. Appuyez 2 fois sur la touche  pour arrêter l'appareil avant la fin du temps de cuisson programmé.

Fonction combinée (four + micro-ondes)









En utilisant la fonction combinée, le temps de cuisson est généralement plus court que lorsque l'on utilise les deux fonctions séparément.



MICRO-ONDES + CHALEUR TOURNANTE

1. Appuyez 1 fois sur la touche « Combiné »  pour activer la fonction combinée. Les icônes  (micro-ondes),  et  s'affichent à l'écran.
2. Appuyez sur la touche  puis utilisez les touches < et > pour sélectionner une température de cuisson comprise entre 100 et 180°C. La température par défaut est de 180°C.
3. Appuyez à nouveau sur la touche  pour sélectionner une puissance comprise entre 100 et 700 W. La puissance par défaut est de 300 W.
4. Appuyez sur la touche  puis utilisez les touches < et > pour sélectionner un temps de cuisson (jusqu'à 1h30). Le temps de cuisson par défaut est de 10 minutes.
5. Appuyez sur la touche  pour démarrer la cuisson.
6. L'appareil émet 5 signaux sonores lorsque la cuisson est terminée.









NOTE : Appuyez 1 fois sur la touche  pour mettre la cuisson sur pause, puis appuyez sur  pour reprendre la cuisson. Appuyez 2 fois sur la touche  pour arrêter l'appareil avant la fin du temps de cuisson programmé.



MICRO-ONDES + GRIL VENTILÉ

1. Appuyez 2 fois sur la touche « Combiné »  pour activer la fonction combinée. Les icônes ,  et  s'affichent à l'écran.
2. Appuyez sur la touche  puis utilisez les touches < et > pour sélectionner une température de cuisson comprise entre 100 et 160°C. La température par défaut est de 120°C.
3. Appuyez à nouveau sur la touche  puis utilisez les touches < et > pour sélectionner une puissance comprise entre 100 et 700 W. La puissance par défaut est de 300 W.
4. Appuyez sur la touche  puis utilisez les touches < et > pour sélectionner un temps de cuisson (jusqu'à 1h30). Le temps de cuisson par défaut est de 10 minutes.
5. Appuyez sur la touche  pour démarrer la cuisson.
6. L'appareil émet 5 signaux sonores lorsque la cuisson est terminée.

NOTE : Appuyez 1 fois sur la touche  pour mettre la cuisson sur pause, puis appuyez sur  pour reprendre la cuisson. Appuyez 2 fois sur la touche  pour arrêter l'appareil avant la fin du temps de cuisson programmé.



MICRO-ONDES + GRIL

1. Appuyez 3 fois sur la touche « Combiné »  pour activer la fonction combinée. Les icônes ,  et  s'affichent à l'écran.
2. Appuyez sur la touche  puis utilisez les touches < et > pour sélectionner un niveau de gril compris entre 1 (minimum) et 3 (maximum). Le niveau par défaut est 3.
3. Appuyez à nouveau sur la touche  puis utilisez les touches < et > pour sélectionner une puissance comprise entre 100 et 700 W. La puissance par défaut est de 300 W.
4. Appuyez sur la touche  puis utilisez les touches < et > pour sélectionner un temps de cuisson (jusqu'à 1h30). Le temps de cuisson par défaut est de 10 minutes.
5. Appuyez sur la touche  pour démarrer la cuisson.
6. L'appareil émet 5 signaux sonores lorsque la cuisson est terminée.

NOTE : Appuyez 1 fois sur la touche  pour mettre la cuisson sur pause, puis appuyez sur  pour reprendre la cuisson. Appuyez 2 fois sur la touche  pour arrêter l'appareil avant la fin du temps de cuisson programmé.



Programmes de cuisson automatiques



Cette fonction permet de sélectionner un programme en fonction du type d'aliment à cuire.

1. Appuyez une ou plusieurs fois sur la touche « Programmes »  pour sélectionner un programme (reportez-vous au tableau ci-après). L'icône  et le numéro du programme sélectionné s'affichent à l'écran.

Programme	Cuisson	Utilisation
P01	Micro-ondes	Cuire des légumes frais.
P02	Micro-ondes	Cuire des pommes de terre épluchées.
P03*	Combinée	Cuire des pommes de terre rôties (retournez les aliments lorsqu'un signal sonore retentit).
P04	Combinée	Cuire des morceaux de volaille et de poisson (retournez les aliments lorsqu'un signal sonore retentit).
P05*	Combinée	Cuire des gâteaux.
P06*	Combinée	Cuire des tourtes.
P07*	Combinée	Cuire des quiches, tartes, pizzas...
P08	Micro-ondes	Réchauffer des boissons, de la soupe...
P09	Micro-ondes	Réchauffer des plats cuisinés.
P10	Micro-ondes	Réchauffer des sauces, des plats mijotés...



* Programmes intégrant un préchauffage automatique avant la cuisson.

2. Appuyez sur la touche  puis utilisez les touches < et > pour sélectionner le poids des aliments à cuire.
La durée de cuisson est ajustée automatiquement en fonction du programme sélectionné et du poids des aliments.
3. Appuyez sur la touche  pour démarrer la cuisson.
4. Lorsqu'un signal sonore retentit pendant la cuisson, ouvrez la porte du four et retournez les aliments.
5. L'appareil émet 5 signaux sonores lorsque la cuisson est terminée.

NOTE : Appuyez 1 fois sur la touche  pour mettre la cuisson sur pause, puis appuyez sur  pour reprendre la cuisson. Appuyez 2 fois sur la touche  pour arrêter l'appareil avant la fin du temps de cuisson programmé.











Pour les programmes nécessitant un préchauffage :

- Les aliments ne doivent pas être placés immédiatement dans le four et le temps de cuisson n'est pas décompté.
- Lorsque le préchauffage est terminé, un signal sonore retentit et l'icône  clignote à l'écran.
- Placez les aliments dans le four puis appuyez sur la touche  pour démarrer la cuisson.



Préchauffage manuel

NOTE : Ne placez pas d'aliments dans le four pendant le préchauffage de l'appareil.

1. Sélectionnez un mode de cuisson en vous reportant aux instructions données dans les sections précédentes.
Le préchauffage manuel peut être utilisé avec les modes suivants : cuisson traditionnelle, gril ventilé, micro-ondes + chaleur tournante, gril + micro-ondes + gril ventilé.
Vous ne pouvez pas utiliser le mode micro-ondes avec le préchauffage.
2. Appuyez sur la touche « Préchauffage »  pour activer la fonction préchauffage. L'icône  s'affiche à l'écran.
3. Appuyez sur la touche  pour démarrer le préchauffage. L'icône  s'affiche à l'écran.
4. Lorsque la température à l'intérieur du four est atteinte, l'appareil émet 3 signaux sonores et l'icône  clignote.
5. Placez les aliments à cuire dans le four, fermez la porte et appuyez sur la touche  pour démarrer la cuisson.
6. L'appareil émet 5 signaux sonores lorsque la cuisson est terminée.



NOTE : Appuyez 1 fois sur la touche  pour mettre le préchauffage sur pause, puis appuyez sur  pour reprendre le préchauffage. Appuyez 2 fois sur la touche  pour arrêter l'appareil avant la fin du temps de préchauffage programmé.



Décongélation

1. Appuyez 1 ou 2 fois sur la touche « Décongélation »  pour sélectionner l'un des 2 programmes de décongélation d01 ou d02 (voir tableau ci-après). L'icône  s'affiche à l'écran.





Affichage décongélation	Utilisation
d01*	Décongeler de la viande, de la volaille, du poisson.
d02*	Décongeler du pain, du gâteau, des fruits.

* Les programmes de décongélation sont réalisés en mode micro-ondes.

2. Appuyez sur la touche  puis utilisez les touches < et > pour sélectionner le poids des aliments à décongeler. La durée de décongélation est ajustée automatiquement en fonction du mode de décongélation et du poids sélectionnés.
3. Appuyez sur la touche  pour démarrer la décongélation.
4. Lorsqu'un signal sonore retentit pendant la décongélation, ouvrez la porte du four et retournez les aliments.
5. Un signal sonore retentit et l'appareil s'arrête lorsque la décongélation est terminée.

NOTE : Appuyez 1 fois sur la touche  pour mettre la cuisson sur pause, puis appuyez sur  pour reprendre la cuisson. Appuyez 2 fois sur la touche  pour arrêter la cuisson avant la fin du temps de cuisson programmé.

Verrouillage sécurité enfants

1. Pour verrouiller le bandeau de commande de l'appareil, appuyez sur la touche  pendant 3 secondes. Un signal sonore retentit et l'icône  s'affiche.
2. Pour déverrouiller le bandeau de commande, appuyez à nouveau sur la touche  pendant 3 secondes. Un signal sonore retentit et l'icône  disparaît.

Informations complémentaires sur l'appareil

1. L'appareil s'allume automatiquement lorsque la porte du four est ouverte ou lorsque le programme est sur pause.
2. Lorsqu'un programme a été placé sur pause ou si la porte du four a été ouverte au cours d'un programme de cuisson ou de décongélation, appuyez sur la touche  pour reprendre le programme.

nettoyage et entretien



IMPORTANT : Débranchez le cordon d'alimentation de la prise de courant avant dve procéder au nettoyage et, si possible, laissez la porte ouverte pour désactiver le four.

Il est recommandé de nettoyer le four régulièrement et d'enlever tout dépôt alimentaire : si l'appareil n'est pas maintenu dans un bon état de propreté, sa surface pourrait se dégrader et affecter de façon inexorable la durée de vie de l'appareil et conduire à une situation dangereuse.

Nettoyage de l'intérieur du four à micro-ondes

- Les éclaboussures et les projections de nourriture à l'intérieur du four doivent être nettoyées quotidiennement avec une éponge douce et de l'eau chaude savonneuse. Nettoyez également les joints de porte. Rincez à l'eau claire et séchez soigneusement à l'aide d'un chiffon doux.
- N'utilisez pas de produits détergents abrasifs ou d'éponge à récurer pour le nettoyage car vous risqueriez de rayer les revêtements ou le hublot.
- Contrôlez régulièrement l'état de propreté de la plaque mica (sortie d'ondes) située à l'intérieur de la cavité du four. Attention : une accumulation excessive de résidus alimentaires sur la plaque mica peut provoquer des arcs électriques à l'intérieur de la cavité. Les projections incrustées pourraient surchauffer, fumer ou déclencher un incendie.
- Ne retirez jamais la plaque mica (guide d'ondes).
- Vous pouvez nettoyer **les réhausseurs métalliques, le plateau tournant en verre, l'entraîneur et l'anneau du plateau tournant** une fois refroidis avec une éponge douce et de l'eau chaude savonneuse. Rincez-les à l'eau claire et séchez-les soigneusement avec un chiffon doux.
- Astuce de nettoyage : pour un nettoyage facilité des surfaces intérieures du four, placez un demi-citron dans un bol d'eau et chauffez à la puissance micro-ondes 100 % pendant 2 minutes. Essayez ensuite l'intérieur du four avec un chiffon doux et sec.

Nettoyage de la façade du four

- La façade du four à micro-ondes est en verre et inox. Nettoyez-le avec un chiffon doux légèrement humidifié d'eau chaude savonneuse puis d'eau claire. Séchez ensuite soigneusement avec un chiffon propre et sec.
- Nettoyez le bandeau de commandes avec précaution. Essuyez-le avec un chiffon doux légèrement humide (avec de l'eau uniquement). N'utilisez pas de produits chimiques. Évitez les excès d'eau.

guide de dépannage



ATTENTION ! Afin de prévenir tout danger, il est impératif, en cas de problème, de s'adresser au service après-vente de votre magasin revendeur ou à un électricien qualifié et agréé pour ce type de réparation.

Fonctionnement normal

Four à micro-ondes interférant avec la réception de votre téléviseur.	La réception des téléviseurs et postes de radio peut être brouillée lorsque le four à micro-ondes fonctionne. Cette interférence est similaire à celle que génèrent les petits appareils électriques comme les mixeurs, les aspirateurs et les ventilateurs électriques. Ceci est normal.
Lumière du four faible.	Au cours d'une cuisson aux micro-ondes à faible puissance, la lumière du four peut baisser d'intensité. Ceci est normal.
Accumulation de vapeur sur la porte, de l'air chaud s'échappe des ouvertures d'aération.	Pendant la cuisson, de la vapeur se dégage des aliments. Celle-ci est principalement évacuée par les trous d'aération mais une faible quantité s'accumule sur les surfaces froides comme la porte du four. Ceci est normal.
Four utilisé accidentellement sans aliment à l'intérieur.	L'utilisation du four à vide ne l'endommagera pas si elle est de courte durée. Mais ceci n'est pas recommandé.

Problèmes	Causes possibles	Solutions
Le four ne fonctionne pas.	Le cordon d'alimentation n'est pas correctement branché.	Débranchez l'appareil, attendez 10 secondes, puis rebranchez-le.
	Fusion des fusibles ou action du disjoncteur.	Remplacez le fusible ou réenclenchez le disjoncteur.
	Problème avec la prise électrique.	Essayez la prise en y branchant d'autres appareils électriques.
	La sécurité enfants est activée.	Reportez-vous au paragraphe "Verrouillage sécurité enfants" pour la désactiver.
	Un départ différé a été programmé.	Appuyez sur la touche Stop/Annul. pour annuler le départ différé.
Le four ne chauffe pas.	La porte est mal fermée.	Fermez bien la porte.

Problèmes	Causes possibles	Solutions
Le plateau tournant en verre fait du bruit lorsque le four à micro-ondes est en marche.	La surface d'appui des roulettes de l'anneau du plateau et le fond du four sont sales.	Reportez-vous au paragraphe "Nettoyage & Entretien" pour nettoyer les surfaces sales.

Si aucune des actions ci-dessus ne résout le problème, contactez le service après-vente de votre magasin revendeur. N'essayez pas de régler ou de réparer le four vous-même.

Toutes les informations, dessins, croquis et images dans ce document relèvent de la propriété exclusive de SOURCING & CREATION. SOURCING & CREATION se réserve tous les droits relatifs à ses marques, créations et informations. Toute copie ou reproduction, par quelque moyen que ce soit, sera jugée et considérée comme une contrefaçon.

All information, designs, drawings and pictures in this document are the property of SOURCING & CREATION. SOURCING & CREATION reserves all rights to its brands, designs and information. Any copy and reproduction through any means shall be deemed and considered as counterfeiting.

Micro-ondes multifonction

EMEX 361i



Testé dans nos laboratoires

Garantie valide à partir de la date d'achat (ticket de caisse faisant foi). Cette garantie ne couvre pas les vices ou les dommages résultant d'une mauvaise installation, d'une utilisation incorrecte, ou de l'usure normale du produit.



Protection de l'environnement

Ce symbole apposé sur le produit signifie qu'il s'agit d'un appareil dont le traitement en tant que déchet est soumis à la réglementation relative aux déchets d'équipements électriques et électroniques (DEEE). Cet appareil ne peut donc en aucun cas être traité comme un déchet ménager, et doit faire l'objet d'une collecte spécifique à ce type de déchets. Des systèmes de reprise et de collecte sont mis à votre disposition par les collectivités locales (déchèterie) et les distributeurs. En orientant votre appareil en fin de vie vers sa filière de recyclage, vous contribuerez à protéger l'environnement et empêcherez toute conséquence nuisible pour votre santé.

