

essentiel 

Four micro-ondes multifonction GRAPHITE



Notice d'utilisation

Pour vous aider à bien vivre votre achat

Vous venez d'acquérir un produit de la marque Essentiel b et nous vous en remercions. Nous apportons un soin tout particulier à la **FIABILITÉ**, à la **FACILITÉ D'USAGE** et au **DESIGN** de nos produits.

Nous espérons que ce Four à micro-ondes multifonction vous donnera entière satisfaction.

sommaire		
consignes d'usage	6	
votre produit	15	
Contenu de l'emballage	15	
Caractéristiques techniques	15	
description de l'appareil	16	
Description générale du four	16	
Description de l'écran d'affichage	16	
Description du bandeau de commande	17	
déballage du four à micro-ondes	18	
installation de l'appareil	18	
avant la première utilisation	20	
Premier nettoyage du four	20	
Première cuisson	20	
guide des ustensiles	21	
Plateau tournant en verre	21	
Trépied métallique	21	
Plat croustilleur	21	
Autres ustensiles (non fournis)	22	
utilisation	23	
Régler l'horloge	23	
RÉGLER L'HORLOGE POUR LA PREMIÈRE FOIS	23	
MODIFIER L'HORLOGE	23	
SUPPRIMER L'AFFICHAGE DE L'HORLOGE	23	
Mode micro-ondes	24	
Mode four	25	
SÉLECTION DES MODES CONVECTION, GRIL + CONVECTION, GRIL	25	
TABLEAU INDICATEUR DE CUISSON EN MODE FOUR	25	
Mode combiné (four + micro-ondes)	26	
SÉLECTION DES MODES MICRO-ONDES + CONVECTION, MICRO-ONDES + CONVECTION + GRIL,		
MICRO-ONDES + GRIL		26
TABLEAU INDICATEUR DE CUISSON EN MODE COMBINÉ		26
Programmes de cuisson automatiques	27	
Préchauffage manuel	28	
Décongélation	29	
Verrouillage sécurité enfants	29	
Informations complémentaires sur l'appareil	30	
nettoyage et entretien	30	
Nettoyage de l'intérieur du four à micro-ondes		30
Nettoyage de l'extérieur du four à micro-ondes		31
guide de dépannage	31	

consignes d'usage

LISEZ ATTENTIVEMENT CES INSTRUCTIONS AVANT D'UTILISER L'APPAREIL ET CONSERVEZ-LES POUR POUVOIR VOUS Y REPORTER ULTÉRIEUREMENT.

AVERTISSEMENT : Afin d'éviter tout risque d'incendie, d'électrocution ou de blessure, veillez à toujours suivre les principales consignes de sécurité suivantes quand vous utilisez un appareil électrique.

- Cet appareil est exclusivement destiné à un usage domestique. Tout autre usage (professionnel) est exclu.
- Cet appareil n'est pas destiné à être utilisé dans des applications domestiques et analogues telles que :
 - Des coins cuisines réservés au personnel dans des magasins, bureaux et autres environnements professionnels ;
 - Des fermes ;
 - Des hôtels, motels et autres environnements à caractère résidentiel ;
 - Des environnements du type chambres d'hôtes.
- Avant de brancher votre appareil, assurez-vous que la tension électrique de votre domicile correspond à celle indiquée sur la plaque signalétique de l'appareil.

- Branchez toujours votre appareil sur une prise reliée à la terre.
- Cet appareil peut être utilisé par des enfants âgés de 8 ans et plus et les personnes manquant d'expérience et de connaissances ou dont les capacités physiques, sensorielles ou mentales sont réduites, si elles ont été formées et encadrées quant à l'utilisation de l'appareil d'une manière sûre et connaissent les risques encourus. Les enfants ne doivent pas jouer avec l'appareil. Le nettoyage et l'entretien par l'utilisateur ne doivent pas être faits par des enfants.
- Tenir l'appareil et son cordon hors de la portée des enfants de moins de 8 ans lorsque l'appareil fonctionne et lorsqu'il refroidit après utilisation.
- Ne laissez pas l'appareil sans surveillance lorsqu'il est branché.
- **ATTENTION** : lorsque l'appareil est utilisé dans le mode combiné, les enfants doivent utiliser le four sous surveillance d'un autre adulte en raison des températures générées.
- Débranchez l'appareil de la prise secteur lorsque vous ne l'utilisez pas ou lorsque vous le nettoyez.
- Si le cordon d'alimentation est endommagé, il doit être remplacé par votre revendeur, son service après-vente ou une personne de qualification similaire afin d'éviter tout danger.

- Avant chaque utilisation, vérifiez le bon état général de l'appareil.
- N'utilisez pas le four micro-ondes :
 - Si la porte est mal fermée ou endommagée,
 - Si les charnières de la porte sont endommagées,
 - Si les joints et surfaces d'étanchéité sont endommagés,
 - Si la vitre du four est endommagée,
 - En cas d'arcs électriques fréquents à l'intérieur du four alors même qu'il n'y a pas d'objet métallique à l'intérieur.

Afin de prévenir tout danger, il est impératif, en cas de problème, de s'adresser au service après-vente de votre magasin revendeur.

- **ATTENTION** : Il est dangereux pour quiconque autre qu'une personne compétente de mener à bien une prestation diverse ou une réparation qui implique la suppression du capot qui sert de protection contre l'exposition à l'énergie micro-ondes.
- N'immergez pas l'appareil, le câble d'alimentation ou la fiche dans l'eau ou tout autre liquide.
- Ne mettez pas d'eau dans les ouvertures de ventilation de l'appareil.
- Ne versez jamais d'eau dans le four ou tout autre liquide susceptible d'endommager le four, en particulier le moteur d'entraînement du plateau en verre.

- Ne manipulez pas l'appareil ni la prise avec les mains mouillées.
- Ne laissez pas pendre le câble d'alimentation sur le rebord d'une table ou d'un plan de travail, et évitez qu'il n'entre en contact avec des surfaces chaudes.
- La prise d'alimentation doit impérativement rester accessible après l'installation de l'appareil.
- Lorsque vous débranchez le câble, tirez-le toujours au niveau de la fiche, ne tirez pas sur le câble lui-même.
- Si une rallonge électrique est utilisée, elle doit être avec prise de terre incorporée et doit supporter la puissance de l'appareil. Prendre toutes les dispositions afin que personne ne s'entrave dedans.
- Gardez cet appareil à l'intérieur et dans un endroit sec. Ne le mettez pas près de l'eau, de l'évier de la cuisine, dans une cave humide ou à proximité d'une piscine. N'utilisez pas l'appareil à moins d'un mètre d'une source d'eau avec risques d'immersion ou de projection.
- N'utilisez que les accessoires fournis et recommandés par votre revendeur.
- Cet appareil n'est pas destiné à être mis en fonctionnement au moyen d'une minuterie extérieure ou par un système de commande à distance séparé.
- **ATTENTION** : Ne jamais ouvrir le capot !

Précautions particulières

- ATTENTION : N'utilisez jamais le four si la porte ou les joints de la porte sont endommagés. Faites-les réparer par une personne qualifiée avant de réutiliser le four.
- ATTENTION : Seule une personne compétente est habilitée à effectuer les opérations de maintenance ou de réparation impliquant le retrait de la plaque en mica (sortie d'ondes).
- ATTENTION : Les liquides et autres denrées alimentaires ne doivent pas être chauffés dans des récipients fermés hermétiquement car ils risquent d'exploser.
- ATTENTION : Lors de l'utilisation, l'appareil devient chaud. Attention à ne pas toucher les éléments chauffants à l'intérieur du four, notamment en mode gril ou convection.
- ATTENTION : Si des parties accessibles durant l'utilisation deviennent chaudes, garder les jeunes enfants hors de portée de celui-ci.
- ATTENTION : Les enfants de moins de 8 ans doivent être tenus hors de portée de l'appareil s'ils ne sont pas surveillés en continu.
- Ne cherchez pas à faire fonctionner le four lorsque sa porte est ouverte. Il est essentiel de ne pas annuler ou apporter des modifications aux dispositifs de verrouillage.

- Il est nécessaire de libérer un minimum de 30 cm d'espace au-dessus du four pour le bon fonctionnement.
- N'installez pas le four à micro-ondes dans un meuble fermé.
- Ne mettez aucun objet entre la façade du four et la porte, évitez la formation de dépôt de salissure, d'aliments ou de produits de nettoyage sur les surfaces d'étanchéité de la fermeture.
- ATTENTION : Utiliser uniquement des ustensiles appropriés à l'usage dans les fours à micro-ondes.
- Percez avec une fourchette la pelure des pommes de terre, pommes ou tout autre fruit ou légume recouvert d'une pelure, avant de les cuire.
- Ne faites pas chauffer d'œufs avec leur coquille ni d'œufs durs dans un four à micro-ondes parce qu'ils risquent d'éclater, même après la fin de la cuisson.
- Ne faites pas de friture dans votre four.
- Ne chauffez pas dans le four des liquides corrosifs ou produits chimiques.
- Ne laissez pas trop longtemps de petites portions de nourriture nécessitant peu de temps de cuisson : elles seront soit trop cuites, soit brûlées.
- Pensez à remuer les aliments en cours de cuisson et toujours en fin de cuisson.
- N'utilisez pas le four quand celui-ci est sale ou en présence d'eau de condensation sur les parois.

Essuyez et laissez sécher avant utilisation.

- L'appareil doit être nettoyé régulièrement et les dépôts d'aliments retirés.
- Gardez la cavité interne du four, le joint de porte et parties adjacentes toujours propres et secs en la nettoyant régulièrement. Un manque de nettoyage pourrait conduire à une détérioration de l'état de surface du produit et pourrait nuire à la durée de vie de l'appareil voir à une situation dangereuse.
- N'utilisez pas de produit nettoyant abrasif, ni d'éponge à récurer, ni d'objet pointu afin de ne pas endommager le revêtement, notamment les surfaces en verre.
- Ne pas utiliser de nettoyeur vapeur pour l'entretien.
- Veuillez respecter les consignes et les distances de sécurité indiquées dans la section "Installation de l'appareil" concernant l'installation de l'appareil.

Risques d'incendie

- Ne faites pas cuire un aliment dans une serviette, même si cela vous est recommandé dans une recette de cuisson.
- N'utilisez pas de papier journal ou de serviette en papier pour la cuisson.
- Pendant le chauffage de denrées alimentaires dans des récipients en plastique ou en papier, garder un œil sur le four en raison de la possibilité d'inflammation.

- Le four à micro-ondes est prévu pour chauffer des denrées alimentaires et des boissons. Le séchage de denrées alimentaires ou de linge et le chauffage de coussins chauffants, pantoufles, éponges, linge humide et autres articles similaires peuvent entraîner des risques de blessures, d'inflammation ou de feu.
- ATTENTION : Si de la fumée est émise, arrêtez ou débranchez le four et gardez la porte fermée pour étouffer les flammes éventuelles.
- N'utilisez pas le four à micro-ondes à vide. Cela risquerait de l'endommager, de déclencher un feu, ou des étincelles à l'intérieur de celui-ci.
- Ne couvrez pas et n'obstruez pas les ouvertures d'aération de votre four.
- ATTENTION : Assurez-vous que l'appareil soit bien débranché avant de changer l'ampoule afin d'éviter une électrocution.

Risques de brûlures

- ATTENTION : Le réchauffage de boissons peut provoquer un jaillissement brusque et différé de liquide en ébullition, aussi des précautions doivent elles être prises lorsque l'on manipule le récipient.
- ATTENTION : Le contenu des biberons et des pots d'aliments pour bébés doit être remué ou agité et la

température doit être vérifiée avant consommation, afin d'éviter les brûlures.

- **ATTENTION** : N'autorisez les enfants à utiliser le four sans surveillance que si des instructions appropriées leur ont été données leur permettant d'utiliser le four de façon sûre et de comprendre les dangers d'une utilisation incorrecte.
- Ne laissez pas l'appareil sans surveillance en cas de réchauffage ou de cuisson d'aliments dans des plats à usage unique en plastique, papier ou autres matériaux inflammables.
- Cet appareil est un appareil de Groupe 2 car il produit intentionnellement de l'énergie à fréquence radioélectrique pour le traitement de la matière et il est destiné à être utilisé dans un local domestique ou un établissement raccordé directement au réseau de distribution d'électricité à basse tension alimentant des bâtiments à usage domestique (Classe B).

Interférences radio

Le fonctionnement du four à micro-ondes peut provoquer des interférences avec votre radio, votre téléviseur ou tout autre équipement similaire.

Pour réduire ou supprimer les interférences éventuelles, prenez les mesures suivantes :

- Nettoyez la porte et la surface d'étanchéité de la porte,

- Réorientez l'antenne réceptrice de la radio ou du téléviseur,
- Déplacez le four à micro-ondes par rapport au récepteur,
- Éloignez le four à micro-ondes du récepteur,
- Branchez le four à micro-ondes sur une autre prise pour que le four et le récepteur utilisent des circuits différents.

votre produit

Contenu de l'emballage

- 1 four à micro-ondes
- 1 plateau tournant en verre
- 1 plat croustilleur
- 1 trépied métallique
- 1 notice d'utilisation

Caractéristiques techniques

- Modèle : EX 362i
- Alimentation : 230 V ~ 50 Hz
- Fréquence micro-ondes : 2450 MHz
- Puissance restituée micro-ondes : 900 W
- Puissance restituée gril : 1200 W
- Puissance convection naturelle : 1750 W
- Capacité : 36 L
- Commandes électroniques
- Modes décongélation, préchauffage, réchauffage, chaleur tournante
- 10 programmes automatiques
- Éclairage intérieur
- Minuterie : jusqu'à 95 minutes
- Diamètre extérieur du plateau en verre : 36 cm
- Signal sonore en fin de cuisson
- Dimensions (L x P x H) : 501 x 571 x 408 mm
- Poids net : 27,9 kg

description de l'appareil

Description générale du four

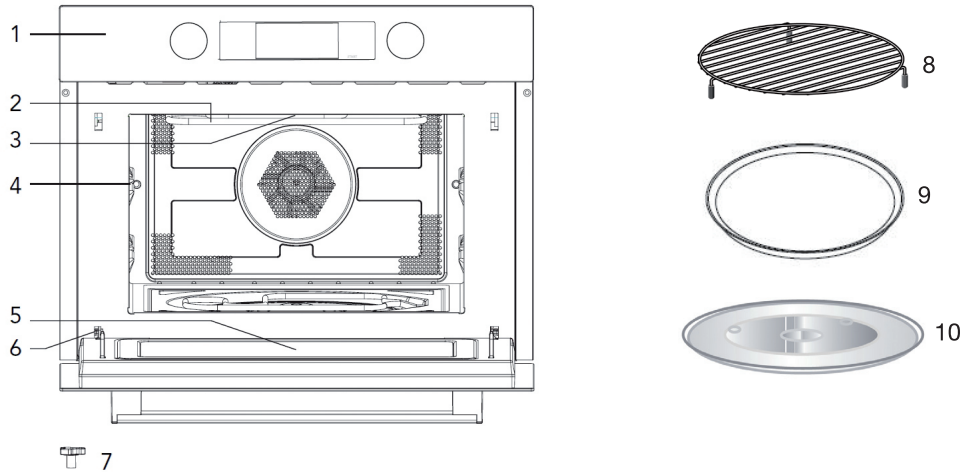

1	Bandeau de commande	6	Charnières de la porte
2	Plaques mica du guide d'ondes	7	Entraîneur du plateau en verre
3	Eclairage intérieur	8	Trépied métallique
4	Gradins	9	Plat croustilleur
5	Porte abattante en verre	10	Plateau en verre

Description de l'écran d'affichage

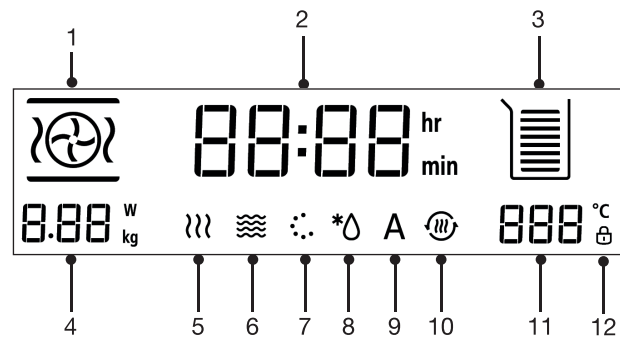

- | | |
|--------------------------|------------------|
| 7. Mode four | 10. Mode combiné |
| 8. Mode décongélation | 11. Température |
| 9. Mode programmes auto. | 12. Verrouillage |

Description du bandeau de commande

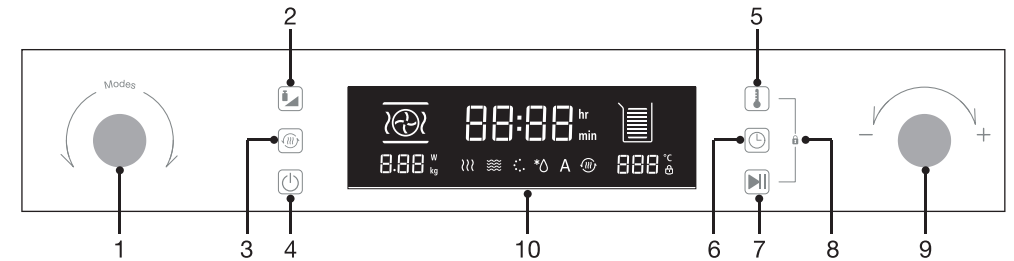

- Bouton de sélection du mode : micro-ondes, four, combiné, programmes automatiques, décongélation
- Touche de sélection :
 - de la puissance du micro-ondes
 - du poids des aliments (en modes décongélation et programme automatique)
- Touche de sélection du préchauffage
- Touche marche/arrêt
- Touche de sélection :
 - de la puissance du four
 - de la température du four
- Touche de sélection de l'horloge et de la minuterie
- Touche de démarrage et de mise en pause
- Touches de verrouillage du bandeau (sécurité enfants)
- Bouton de navigation dans les menus
- Ecran d'affichage

déballage du four à micro-ondes

Retirez tous les emballages et les accessoires situés à l'intérieur et à l'extérieur de l'appareil, puis examinez-le avec soin pour savoir s'il n'a pas subi de dommages visibles durant le transport.

Si l'appareil a subi des dommages visibles comme une déformation de la porte, ne l'utilisez pas mais contactez le service après-vente de votre magasin revendeur.

Avant d'utiliser votre four à micro-ondes, nettoyez l'intérieur avec un chiffon humide.

mise à la terre

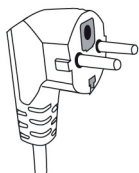

Ce four à micro-ondes est équipé d'une prise électrique de terre. Il doit être branché sur une prise murale correctement installée et équipée d'une prise de terre.



ATTENTION : Une mauvaise utilisation de la prise de terre peut entraîner un risque de choc électrique.

- En cas de court-circuit, la mise à la terre réduit le risque de choc électrique en permettant au courant d'être évacué par le fil de terre.
- En cas de questions concernant la prise de terre ou le branchement électrique, veuillez consulter un personnel qualifié.
- Si une rallonge est nécessaire, utilisez exclusivement une rallonge à trois fils équipée d'une terre.

installation de l'appareil

- L'appareil doit être installé en respectant les règles nationales d'installation électrique.
- Placez le four à micro-ondes sur une surface stable et plane. Laissez un espace de ventilation suffisant autour de l'appareil pour permettre une bonne ventilation. Laissez environ 20 à 30 cm au-dessus de l'appareil, 10 cm à l'arrière et 20 cm sur les côtés pour permettre une bonne ventilation. La hauteur minimum d'installation est de 85 cm.

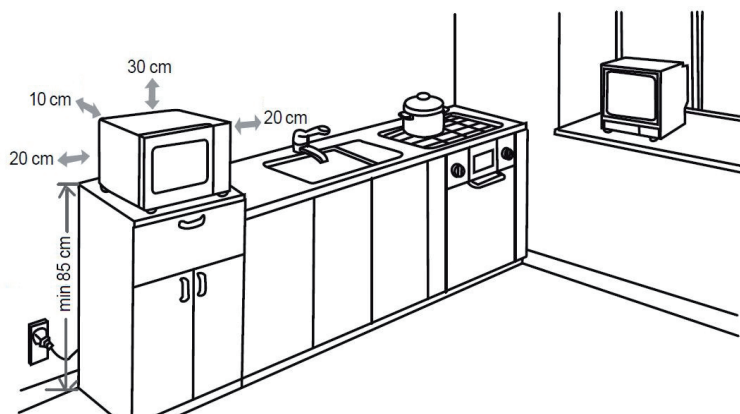

- Assurez-vous que rien n'obstrue les orifices de ventilation sur les côtés, le dessus et à l'arrière de l'appareil.



AVERTISSEMENT : N'installez pas votre four à micro-ondes sur une table de cuisson ou sur un appareil produisant de la chaleur. Votre four risque d'être endommagé et la garantie ne s'applique pas dans ce cas.

- N'installez pas ce four à micro-ondes à l'air libre ni dans des locaux très humides ou excessivement chauds.
- Il est également recommandé de ne pas placer ce four à micro-ondes près d'un poste radio ou de télévision, le champ magnétique du four pouvant créer des interférences et parasites.
- Ne posez rien sur le four à micro-ondes.
- N'installez pas le four à micro-ondes dans un meuble fermé.
- Avant de brancher votre appareil, vérifiez que la tension électrique de votre domicile corresponde à celle indiquée sur la plaque signalétique du four à micro-ondes et que la fiche du câble d'alimentation est adaptée à la prise de courant.
- Branchez votre four à micro-ondes sur une prise murale équipée d'une terre.



ATTENTION ! Vous ne devez pas retirer la plaque en mica (sortie d'ondes) qui est vissée dans la cavité du four afin de protéger le magnétron.



La température des surfaces accessibles (porte et surface extérieure) peut être élevée lorsque l'appareil fonctionne. Ce logo signifie que la partie où il est apposé peut devenir très chaude pendant le fonctionnement de l'appareil.

avant la première utilisation

Premier nettoyage du four

- Retirez tous les emballages et accessoires situés à l'intérieur et à l'extérieur du four à micro-ondes avant la première utilisation.
- Lavez tous les accessoires à l'eau chaude savonneuse, rincez à l'eau claire puis séchez-les soigneusement à l'aide d'un chiffon doux.
- Essuyez les surfaces de l'appareil à l'aide d'un chiffon humide ou d'une éponge, et séchez-les à l'aide d'un chiffon doux.

Première cuisson

- Faites chauffer l'appareil à vide (sans aliments) pendant 60 minutes en mode « Four »  à température maximale (230°C) afin d'éliminer les résidus gras et les résines de fabrication qui peuvent causer de mauvaises odeurs pendant la cuisson, et aérez la pièce. Pour sélectionner le mode de cuisson et le thermostat, reportez-vous à la section « Utilisation ».
- Il se peut qu'une odeur et de la fumée se dégagent au cours de la première utilisation. Ceci est normal et ne se reproduira plus après plusieurs utilisations.



Ne touchez pas les surfaces chaudes de l'appareil, risque de brûlure ! Tenez les enfants à l'écart de l'appareil et utilisez des gants de protection.

- En fin d'utilisation, appuyez sur la touche  pour éteindre le four. L'appareil est désormais prêt à être utilisé.
- Nettoyez l'intérieur de l'appareil à l'aide d'un chiffon humide additionnée d'un peu de liquide vaisselle puis séchez-le soigneusement à l'aide d'un chiffon doux.
- Laissez la porte ouverte jusqu'à ce que l'appareil soit totalement sec.

guide des ustensiles

Plateau tournant en verre



- Ne placez jamais le plateau en verre à l'envers. Il est conçu pour s'emboîter parfaitement sur l'entraîneur.
 - Le plateau en verre, l'anneau tournant et l'entraîneur du plateau doivent toujours être présents dans le four à micro-ondes lors de son utilisation.
 - Manipulez le plateau avec précaution pour éviter de le casser
- Si le plateau en verre est fissuré ou cassé ou si l'entraîneur du plateau tournant est endommagé, n'utilisez pas le four à micro-ondes et commandez des pièces de remplacement conformes à celles d'origine auprès de votre magasin revendeur.
 - Le plateau tournant tourne dans les deux sens : ceci est normal.
 - Placez toujours les aliments et les récipients sur le plateau en verre pour la cuisson. Veillez à bien centrer le plat au milieu du plateau en verre pour éviter que le plat ne vienne cogner contre les parois ou la porte.

Trépied métallique



Placez le réhausseur sur le plateau tournant. Le réhausseur permet à la chaleur de circuler correctement autour des aliments. Vous pouvez également l'utiliser pour chauffer deux plats simultanément.

- **Le réhausseur peut être utilisé en modes gril et combiné. Il ne doit jamais être utilisé en mode micro-ondes seul.**

Plat croustilleur



Le plat croustilleur est un plat spécial micro-ondes au revêtement antiadhésif. Il permet de réchauffer des tartes, quiches ou pizzas précuites en préservant l'aspect croustillant de la pâte.

- **Utilisez votre plat croustilleur avec le mode combiné micro-ondes + gril, le mode micro-ondes seul ou le mode gril seul.**
- Utilisez toujours le plat croustilleur avec le plateau tournant en verre.
- Ne coupez pas les aliments directement dans le plat afin de ne pas abîmer le revêtement antiadhésif.

Autres ustensiles (non fournis)

- Il est fortement recommandé d'utiliser des récipients adaptés et qui ne présentent aucun risque pour la cuisson au four à micro-ondes. Généralement, les récipients à base de céramique, verre et plastique résistants à la chaleur sont adaptés aux cuissons aux micro-ondes. Vérifiez que le récipient porte la mention « Résiste au four à micro-ondes ».



ATTENTION ! N'utilisez jamais d'ustensiles métalliques ou d'ustensiles qui ont des garnitures métalliques avec la fonction micro-ondes. Les ondes ne peuvent pas pénétrer le métal. Les objets métalliques provoquent des étincelles ou flashes qui peuvent conduire à de sérieux dommages sur votre appareil.



- Pour des temps de cuisson courts, des récipients en plastique ou carton peuvent être utilisés, ainsi que des plats surgelés sous films plastiques, sous réserve que ces films aient été percés avec une fourchette au préalable pour permettre à la vapeur de s'échapper.
- N'utilisez pas de vaisselle en métal, en fonte ou en faïence ayant des parties, même minimes, en métal (y compris argent ou or).
- La chaleur des aliments peut se transmettre au récipient de cuisson et ce dernier peut devenir chaud. Utilisez des gants isolants pour manipuler les récipients à leur sortie du four.
- Il est conseillé de couvrir les aliments à l'aide d'une cloche vapeur ou d'un film plastique pour :
 - empêcher toute évaporation excessive (principalement pendant les très longs temps de cuisson),
 - réduire les temps de cuisson,
 - ne pas dessécher les aliments,
 - préserver l'arôme,
 - préserver la propreté de votre micro-ondes en cas de projections lors de la chauffe des aliments ou boissons.
- La cloche devra disposer de petites ouvertures et les films en plastique devront obligatoirement être percés de quelques trous pour que la pression ne s'accumule pas.



ATTENTION ! Tous les types de film plastique ne conviennent pas aux micro-ondes. Consultez les instructions sur l'emballage des récipients.



utilisation

NOTES :



- Lors de l'utilisation de votre four à micro-ondes, vous pouvez interrompre vos réglages de programmes à tout moment et revenir à l'écran d'accueil en appuyant sur la touche .
- Pendant le réglage d'un programme, si aucune action n'est effectuée dans un délai de 10 secondes, le réglage passe automatiquement en mode pause. Si aucune action n'est effectuée dans un délai de 5 minutes, le réglage est annulé. Au-delà de 10 secondes d'inactivité, appuyez sur la touche  pour réactiver le réglage.

Régler l'horloge



RÉGLER L'HORLOGE POUR LA PREMIÈRE FOIS

1. Branchez le four sur une prise murale équipée d'une prise de terre. Un signal sonore retentit et « 00:00 » apparaît sur l'écran d'affichage.
2. Ajustez l'heure à l'aide du bouton .
3. Appuyez sur  pour confirmer.

MODIFIER L'HORLOGE

1. Appuyez sur la touche  pendant 5 secondes. L'heure disparaît de l'écran pendant quelques secondes puis se met à clignoter.
2. Ajustez l'heure à l'aide du bouton  puis appuyez sur la touche  pour valider.







SUPPRIMER L'AFFICHAGE DE L'HORLOGE

1. Si vous ne souhaitez pas que l'heure apparaisse sur l'écran d'affichage, appuyez brièvement sur la touche .
2. Pour afficher l'heure de nouveau, appuyez une seconde fois sur la touche .

Mode micro-ondes

Le mode micro-ondes est utilisé pour réchauffer rapidement les aliments.

SÉLECTION DU MODE MICRO-ONDES

- Appuyez sur la touche  pour allumer l'appareil. Le mode micro-ondes est activé par défaut mais vous pouvez également tourner le bouton  jusqu'à ce que le symbole  apparaisse à l'écran. « 01:00 » clignote sur l'écran d'affichage.
- Tournez le bouton  pour sélectionner le temps de cuisson. Attention, le temps de cuisson maximum dépend de la puissance sélectionnée (reportez-vous au tableau ci-après).
- Appuyez sur la touche  puis tournez le bouton  pour sélectionner la puissance souhaitée (entre 900 et 100 W, reportez-vous au tableau ci-après). La puissance par défaut est de 900 W.
- Appuyez sur la touche  pour démarrer la cuisson.
- L'appareil émet 5 signaux sonores lorsque la cuisson est terminée.



NOTE : Appuyez sur la touche  pour mettre la cuisson sur pause, puis appuyez sur  pour reprendre la cuisson. Appuyez 2 fois sur la touche  pour arrêter la cuisson et éteindre l'appareil avant la fin du temps de cuisson programmé.









TABLEAU INDICATEUR DE CUISSON EN MODE MICRO-ONDES

Puissance affichée sur l'écran	Puissance du micro-ondes	Durée max de cuisson	Utilisation
900W	100%	30 min	Faire chauffer de l'eau, réchauffer des aliments, cuire du poulet, du poisson, des légumes...
700W	80%	1h30	Réchauffer des aliments, cuire des champignons ou des fruits de mer, cuire des aliments contenant des oeufs ou du fromage.
450W	50%	1h30	Réchauffer du riz, de la soupe.
300W	30%	1h30	Décongeler, faire fondre du chocolat ou du beurre.
100W	10%	1h30	Décongeler des aliments délicats, ramollir de la glace, faire lever de la pâte.

Mode four

Ce mode peut être utilisé pour des cuissons par convection ou pour le préchauffage. Le mode « four » permet de cuire des aliments de la même manière qu'un four traditionnel.

SÉLECTION DES MODES CHALEUR TOURNANTE, GRIL VENTILÉ, GRIL SEUL

- Appuyez sur la touche  pour allumer l'appareil.
- Tournez le bouton  pour sélectionner le mode « four » jusqu'à ce que le symbole  apparaisse à l'écran.
- Tournez le bouton  pour sélectionner le mode « chaleur tournante », « gril ventilé » ou « gril seul » (reportez-vous au tableau ci-après).
- Appuyez sur la touche  puis tournez le bouton  pour sélectionner la température de cuisson du four ou la puissance du gril (reportez-vous au tableau ci-après).
- Appuyez sur la touche  puis tournez le bouton  pour sélectionner le temps de cuisson. Attention, le temps de cuisson maximum dépend de la puissance sélectionnée (reportez-vous au tableau ci-après).
- Appuyez sur la touche  pour démarrer la cuisson.
- L'appareil émet 5 signaux sonores lorsque la cuisson est terminée.









NOTE : Appuyez sur la touche  pour mettre la cuisson sur pause, puis appuyez sur  pour reprendre la cuisson. Appuyez 2 fois sur la touche  pour arrêter la cuisson et éteindre l'appareil avant la fin du temps de cuisson programmé.











TABLEAU INDICATEUR DE CUISSON EN MODE FOUR

Mode de cuisson au four	Affichage écran	Température / Puissance	Temps de cuisson max.
Chaleur tournante	 	50-230 °C	5h
Gril ventilé	 	100-160 °C	5h
Gril seul	 	1 (min) - 3 (max)	1h30

Mode combiné (four + micro-ondes)

En utilisant la fonction combinée, le temps de cuisson est généralement plus court que lorsque l'on utilise les deux fonctions séparément.

SÉLECTION DES MODES MICRO-ONDES + CHALEUR TOURNANTE, MICRO-ONDES + GRIL VENTILÉ, MICRO-ONDES + GRIL

1. Appuyez sur la touche  pour allumer l'appareil.
2. Tournez le bouton  pour sélectionner le mode « Combiné » jusqu'à ce que les symboles  et  apparaissent à l'écran.
3. Tournez le bouton  pour sélectionner le mode micro-ondes + chaleur tournante, micro-ondes + gril ventilé, micro-ondes + gril (reportez-vous au tableau ci-après).
4. Appuyez sur la touche  puis tournez le bouton  pour sélectionner la température de cuisson du four ou la puissance du gril (reportez-vous au tableau ci-après).
5. Appuyez une ou plusieurs fois sur la touche  pour sélectionner la puissance du micro-ondes (reportez-vous au tableau ci-après).
6. Appuyez sur la touche  puis tournez le bouton  pour sélectionner le temps de cuisson. Attention, le temps de cuisson maximum dépend de la puissance sélectionnée (reportez-vous au tableau ci-après).
7. Appuyez sur la touche  pour démarrer la cuisson.
8. L'appareil émet 5 signaux sonores lorsque la cuisson est terminée.

















NOTE : Appuyez sur la touche  pour mettre la cuisson sur pause, puis appuyez sur  pour reprendre la cuisson. Appuyez 2 fois sur la touche  pour arrêter la cuisson et éteindre l'appareil avant la fin du temps de cuisson programmé.

TABLEAU INDICATEUR DE CUISSON EN MODE COMBINÉ

Mode de cuisson au four	Affichage écran	Température / Puissance	Temps de cuisson max.
Micro-ondes + chaleur tournante	  	100-700 W (micro-ondes) 50-230 °C (four)	1h30
Micro-ondes + gril ventilé	  	100-700 W (micro-ondes) 100-160 °C	1h30
Micro-ondes + gril	  	100-700 W (micro-ondes) 1 (min) - 3 (max)	1h30



Programmes de cuisson automatiques



Cette fonction permet de sélectionner un programme en fonction du type d'aliment à cuire.

1. Appuyez sur la touche  pour allumer l'appareil.
2. Tournez le bouton  pour sélectionner le mode « Auto » jusqu'à ce que le symbole  apparaisse à l'écran.
3. Tournez le bouton  pour sélectionner le programme souhaité (reportez-vous au tableau ci-après). Le numéro de programme s'affiche sur l'écran.

Programme	Mode	Utilisation
P01	Micro-ondes	Cuire des légumes frais.
P02	Micro-ondes	Cuire des pommes de terre épluchées.
P03*	Combiné	Cuire des pommes de terre rôties (retournez les aliments lorsqu'un signal sonore retentit).
P04	Combiné	Cuire des morceaux de volaille et de poisson (retournez les aliments lorsqu'un signal sonore retentit).
P05*	Combiné	Cuire des gâteaux.
P06*	Combiné	Cuire des tourtes.
P07*	Combiné	Cuire des quiches, tartes, pizzas...
P08	Micro-ondes	Réchauffer des boissons, de la soupe...
P09	Micro-ondes	Réchauffer des plats cuisinés.
P10	Micro-ondes	Réchauffer des sauces, des plats mijotés...



* Programmes intégrant un préchauffage automatique avant la cuisson.

4. Appuyez sur la touche  puis tournez le bouton  pour sélectionner le poids des aliments du four ou la puissance du gril (reportez-vous au tableau ci-après). La durée de cuisson est ajustée automatiquement en fonction du programme sélectionné et du poids des aliments.
5. Appuyez sur la touche  pour démarrer la cuisson.
6. L'appareil émet 5 signaux sonores lorsque la cuisson est terminée.

NOTE : Appuyez sur la touche  pour mettre la cuisson sur pause, puis appuyez sur  pour reprendre la cuisson. Appuyez 2 fois sur la touche  pour arrêter la cuisson et éteindre l'appareil avant la fin du temps de cuisson programmé.









Pour les programmes nécessitant un préchauffage :



- Les aliments ne doivent pas être placés immédiatement dans le four et le temps de cuisson n'est pas décompté.
- Lorsque le préchauffage est terminé, un signal sonore retentit et l'icône  clignote à l'écran.
- Placez les aliments dans le four puis appuyez sur la touche  pour démarrer la cuisson.

Préchauffage manuel





NOTES :

- Le préchauffage manuel peut être utilisé **uniquement avec les modes « Convection », « Gril + Convection », « Micro-ondes + convection » et « Combiné + Gril + Convection »**. Vous ne pouvez pas utiliser le préchauffage avec le mode « Micro-ondes » seul.
- Ne placez pas d'aliments dans le four pendant le préchauffage de l'appareil.

1. Sélectionnez d'abord un mode de cuisson en vous reportant aux instructions données dans les sections précédentes.
2. Appuyez sur la touche  pour activer la fonction préchauffage. L'icône  s'affiche à l'écran.
3. Appuyez sur la touche  pour démarrer le préchauffage. L'icône  s'affiche à l'écran.
4. Lorsque la température à l'intérieur du four est atteinte, l'appareil émet 3 signaux sonores et l'icône  clignote.
5. Placez les aliments à cuire dans le four, fermez la porte et appuyez sur la touche  pour démarrer le préchauffage.
Pendant le préchauffage, le temps de cuisson programmé n'est pas décompté.
6. L'appareil émet 5 signaux sonores lorsque le préchauffage est terminée. Ouvrez la porte de l'appareil et placez les aliments dans le four.
7. Appuyez sur la touche  pour démarrer la cuisson.



NOTE : Appuyez sur la touche  pour mettre le préchauffage sur pause, puis appuyez sur  pour reprendre le préchauffage. Appuyez 2 fois sur la touche  pour arrêter la cuisson et éteindre l'appareil avant la fin du temps de préchauffage programmé.



Décongélation

1. Appuyez sur la touche  pour allumer l'appareil.
2. Tournez le bouton  pour sélectionner le mode « Décongélation » jusqu'à ce que le symbole  apparaisse à l'écran.
3. Tournez le bouton  pour sélectionner le programme de décongélation souhaité (reportez-vous au tableau ci-après). Le numéro de programme s'affiche sur l'écran.

Affichage décongélation	Utilisation
d01*	Décongeler de la viande, de la volaille, du poisson.
d02*	Décongeler du pain, du gâteau, des fruits.





* Les programmes de décongélation sont réalisés en mode micro-ondes.

4. Appuyez sur la touche  puis tournez le bouton  pour sélectionner le poids des aliments. La durée de décongélation est ajustée automatiquement en fonction du mode de décongélation et du poids sélectionnés.
5. Appuyez sur la touche  pour démarrer la décongélation.
6. Lorsqu'un signal sonore retentit pendant la décongélation, ouvrez la porte du four et retournez les aliments.
7. Un signal sonore retentit et l'appareil s'arrête lorsque la décongélation est terminée.

NOTE : Appuyez sur la touche  pour mettre la décongélation sur pause, puis appuyez sur  pour reprendre la décongélation. Appuyez 2 fois sur la touche  pour arrêter la décongélation et éteindre l'appareil avant la fin du temps de cuisson programmé.

Verrouillage sécurité enfants

Lorsque le bandeau de commande est verrouillé, aucune action ne peut être effectuée sur l'appareil.

1. En mode veille, pour verrouiller le bandeau de commande de l'appareil, appuyez simultanément sur les touches  et . Un signal sonore retentit et l'icône  s'affiche.
2. Pour déverrouiller le bandeau de commande, appuyez à nouveau simultanément sur les touches . Un signal sonore retentit et l'icône  disparaît.

Informations complémentaires sur l'appareil

1. L'appareil s'allume automatiquement lorsque la porte du four est ouverte ou lorsque le programme est sur pause.
2. Lorsqu'un programme a été placé sur pause ou si la porte du four a été ouverte au cours d'un programme de cuisson ou de décongélation, appuyez sur la touche  pour reprendre le programme.

nettoyage et entretien

IMPORTANT : Débranchez le cordon d'alimentation de la prise de courant avant de procéder au nettoyage et, si possible, laissez la porte ouverte pour désactiver le four.

Il est recommandé de nettoyer le four régulièrement et d'enlever tout dépôt alimentaire : si l'appareil n'est pas maintenu dans un bon état de propreté, sa surface pourrait se dégrader et affecter de façon inexorable la durée de vie de l'appareil et conduire à une situation dangereuse.

Nettoyage de l'intérieur du four à micro-ondes

- Les éclaboussures et les projections de nourriture à l'intérieur du four doivent être nettoyées quotidiennement avec une éponge douce et de l'eau chaude savonneuse. Nettoyez également les joints de porte. Rincez à l'eau claire et séchez soigneusement à l'aide d'un chiffon doux.
- N'utilisez pas de produits détergents abrasifs ou d'éponge à récurer pour le nettoyage car vous risqueriez de rayer les revêtements ou le hublot.
- Contrôlez régulièrement l'état de propreté de la plaque mica (sortie d'ondes) située à l'intérieur de la cavité du four. Attention : une accumulation excessive de résidus alimentaires sur la plaque mica peut provoquer des arcs électriques à l'intérieur de la cavité. Les projections incrustées pourraient surchauffer, fumer ou déclencher un incendie.
- Ne retirez jamais la plaque mica (guide d'ondes).
- Vous pouvez nettoyer **le trépied métallique, le plateau tournant en verre, l'entraîneur et l'anneau du plateau tournant** une fois refroidis avec une éponge douce et de l'eau chaude savonneuse. Rincez-les à l'eau claire et séchez-les soigneusement avec un chiffon doux.
- Astuce de nettoyage : pour un nettoyage facilité des surfaces intérieures du four, placez un demi-citron dans un bol d'eau et chauffez à la puissance micro-ondes 100 % pendant 2 minutes. Essuyez ensuite l'intérieur du four avec un chiffon doux et sec.

Nettoyage de l'extérieur du four à micro-ondes

- L'extérieur du four à micro-ondes est en verre noir et inox. Nettoyez-le avec un chiffon doux légèrement humidifié d'eau chaude savonneuse puis d'eau claire. Séchez ensuite soigneusement avec un chiffon propre et sec. Nous vous conseillons également d'utiliser des produits d'entretien spécifiques pour le verre et l'inox.
- **Veillez à ne pas faire pénétrer d'eau à l'intérieur de l'appareil par les ouvertures de ventilation.**
- Nettoyez le bandeau de commandes avec précaution. Essuyez-le avec un chiffon doux légèrement humide (avec de l'eau uniquement). N'utilisez pas de produits chimiques. Évitez les excès d'eau.

guide de dépannage

ATTENTION ! Afin de prévenir tout danger, il est impératif, en cas de problème, de s'adresser au service après-vente de votre magasin revendeur ou à un électricien qualifié et agréé pour ce type de réparation.

Fonctionnement normal

Four à micro-ondes interférant avec la réception de votre téléviseur.	La réception des téléviseurs et postes de radio peut être brouillée lorsque le four à micro-ondes fonctionne. Cette interférence est similaire à celle que génèrent les petits appareils électriques comme les mixeurs, les aspirateurs et les ventilateurs électriques. Ceci est normal.
Lumière du four faible.	Au cours d'une cuisson aux micro-ondes à faible puissance, la lumière du four peut baisser d'intensité. Ceci est normal.
Accumulation de vapeur sur la porte, de l'air chaud s'échappe des ouvertures d'aération.	Pendant la cuisson, de la vapeur se dégage des aliments. Celle-ci est principalement évacuée par les trous d'aération mais une faible quantité s'accumule sur les surfaces froides comme la porte du four. Ceci est normal.
Four utilisé accidentellement sans aliment à l'intérieur.	L'utilisation du four à vide ne l'endommagera pas si elle est de courte durée. Mais ceci n'est pas recommandé.

Problèmes	Causes possibles	Solutions
Le four ne fonctionne pas.	Le cordon d'alimentation n'est pas correctement branché.	Débranchez l'appareil, attendez 10 secondes, puis rebranchez-le.
	Fusion des fusibles ou action du disjoncteur.	Remplacez le fusible ou réenclenchez le disjoncteur.
	Problème avec la prise électrique.	Essayez la prise en y branchant d'autres appareils électriques.
	La sécurité enfants est activée.	Reportez-vous au paragraphe "Verrouillage sécurité enfants" pour la désactiver.
	Un départ différé a été programmé.	Appuyez sur la touche Stop/Annul. pour annuler le départ différé.
Le four ne chauffe pas.	La porte est mal fermée.	Fermez bien la porte.
Le plateau tournant en verre fait du bruit lorsque le four à micro-ondes est en marche.	La surface d'appui des roulettes de l'anneau du plateau et le fond du four sont sales.	Reportez-vous au paragraphe "Nettoyage & Entretien" pour nettoyer les surfaces sales.

Si aucune des actions ci-dessus ne résout le problème, contactez le service après-vente de votre magasin revendeur. N'essayez pas de régler ou de réparer le four vous-même.

Toutes les informations, dessins, croquis et images dans ce document relèvent de la propriété exclusive de SOURCING & CREATION. SOURCING & CREATION se réserve tous les droits relatifs à ses marques, créations et informations. Toute copie ou reproduction, par quelque moyen que ce soit, sera jugée et considérée comme une contrefaçon.

All information, designs, drawings and pictures in this document are the property of SOURCING & CREATION. SOURCING & CREATION reserves all rights to its brands, designs and information. Any copy and reproduction through any means shall be deemed and considered as counterfeiting.

Four micro-ondes multifonction GRAPHITE



Testé dans nos laboratoires

Garantie valide à partir de la date d'achat (ticket de caisse faisant foi). Cette garantie ne couvre pas les vices ou les dommages résultant d'une mauvaise installation, d'une utilisation incorrecte, ou de l'usure normale du produit.



Protection de l'environnement

Ce symbole apposé sur le produit signifie qu'il s'agit d'un appareil dont le traitement en tant que déchet est soumis à la réglementation relative aux déchets d'équipements électriques et électroniques (DEEE). Cet appareil ne peut donc en aucun cas être traité comme un déchet ménager, et doit faire l'objet d'une collecte spécifique à ce type de déchets. Des systèmes de reprise et de collecte sont mis à votre disposition par les collectivités locales (déchèterie) et les distributeurs. En orientant votre appareil en fin de vie vers sa filière de recyclage, vous contribuerez à protéger l'environnement et empêcherez toute conséquence nuisible pour votre santé.

