

essentiel

Lave-vaisselle

ELVI3-452i, ELVI3-452n



Notice d'utilisation

Pour vous aider à bien vivre votre achat

Vous venez d'acquérir un produit de la marque Essentiel b et nous vous en remercions. Nous apportons un soin tout particulier à la **FIABILITÉ**, à la **FACILITÉ D'USAGE** et au **DESIGN** de nos produits.

Nous espérons que ce lave-vaisselle intégrable vous donnera entière satisfaction.

sommaire

consignes de sécurité	6
Fiche produit	12
description de l'appareil	13
Vue d'ensemble	13
Description du bandeau de commande	14
installation	15
raccordements	16
Branchement électrique	16
Raccordement à l'arrivée d'eau	17
Raccordement à l'évacuation d'eau (vidange)	18
avant la première utilisation	19
A. Réglage de l'adoucisseur d'eau	19
B. Remplissage du réservoir de sel régénérant	20
C. Réglage du dosage du liquide de rinçage	21
D. Remplissage du distributeur de liquide de rinçage	22
E. Remplissage du distributeur de produit de lavage	22
F. Chargement du lave-vaisselle	23
RECOMMANDATIONS IMPORTANTES	23
PANIER SUPÉRIEUR	25
PANIER INFÉRIEUR	26
TIROIR À COUVERTS SUPÉRIEUR	27
utilisation	28
Préparation	28
Allumer/éteindre l'appareil	28
Lancer un programme de lavage	29
Modifier un programme de lavage	29
La fonction 1/2 charge	30

Programmer un départ différé	30
Fonction Pause (pour ajouter de la vaisselle en cours de lavage par ex.)	31
Sécurité enfants (verrouillage des touches)	31
Fin du programme/déchargement de la vaisselle	31
Tableau des programmes	32
nettoyage et entretien	33
Nettoyage des filtres	33
Nettoyage des bras d'aspersion	34
Nettoyage des surfaces intérieures et extérieures	35
Filtres du tuyau d'arrivée d'eau	35
En cas de non utilisation prolongée	35
guide de dépannage	36
Résolution de problèmes	36
Codes erreurs	38

consignes de sécurité

LISEZ ATTENTIVEMENT CES INSTRUCTIONS AVANT D'UTILISER L'APPAREIL ET CONSERVEZ-LES POUR POUVOIR LES CONSULTER LORSQUE VOUS EN AUREZ BESOIN.

Installation et réparation

- L'installation du lave-vaisselle (branchement électrique et raccordement à l'arrivée d'eau) doit être effectuée par un personnel qualifié conformément aux normes en vigueur.
- En cas de panne, n'essayez pas de réparer l'appareil vous-même. Confiez les réparations exclusivement à un personnel qualifié.
- Les réparations effectuées par une personne non qualifiée peuvent constituer un danger pour l'utilisateur et entraînent l'annulation de la garantie.
- Il est dangereux de modifier ou d'essayer de modifier les caractéristiques de cet appareil.
- L'appareil doit être raccordé au réseau de distribution d'eau en utilisant les ensembles de raccordement neufs fournis avec l'appareil, il convient de ne pas réutiliser des ensembles de raccordement usagés.
- Ne pas installer l'appareil sur un tapis, une moquette, ou des revêtements de sols similaires.

Les ouvertures de ventilation ne doivent pas être obstruées par un tapis.

Consignes générales

- Cet appareil est destiné à un usage domestique uniquement.
- Cet appareil n'est pas destiné à être utilisé dans des applications domestiques et analogues telles que :
 - Des coins cuisines réservés au personnel dans des magasins, bureaux et autres environnements professionnels ;
 - Des fermes ;
 - Des hôtels, motels et autres environnements à caractère résidentiel ;
 - Des environnements de type chambres d'hôtes.
- Contrôlez que le lave-vaisselle n'a subi aucun dommage durant le transport. N'utilisez pas l'appareil :
 - S'il a été endommagé de quelque façon que ce soit,
 - Si la prise ou le câble d'alimentation est endommagé(e),
 - En cas de mauvais fonctionnement.

- Présentez-le à un centre de service après-vente où il sera inspecté et réparé. Aucune réparation ne peut être effectuée par l'utilisateur.
- Si le câble d'alimentation est endommagé, il doit être remplacé par le fabricant, son service après-vente ou des personnes de qualification similaire afin d'éviter un danger.

Utilisation du lave-vaisselle

- La porte ne doit pas être laissée en position ouverte dans la mesure où cela pourrait présenter un danger de basculement.
- Ne buvez pas l'eau résiduelle éventuellement présente dans la vaisselle ou dans le lave-vaisselle en fin de cycle : des résidus de produits de lavage peuvent subsister.
- N'utilisez que des produits (produit de lavage, liquide de rinçage et sel régénérant) spécifiques pour lave-vaisselle.
- MISE EN GARDE: Les couteaux et les autres ustensiles pointus doivent être placés dans le panier pointe vers le bas ou en position horizontale.
- Faites attention de ne pas vous blesser avec les pointes des couteaux et veillez à ce qu'elles ne dépassent pas du panier.
- N'introduisez pas de solvants comme l'alcool ou

la térébenthine car ils pourraient provoquer une explosion.

- N'introduisez pas de la vaisselle tachée de cendres, de cire, de peinture ou de vernis.
- Évitez d'ouvrir la porte du lave-vaisselle lors de son fonctionnement car des vapeurs brûlantes peuvent s'en échapper ou de l'eau chaude pourrait vous éclabousser.
- N'exposez pas l'appareil à des températures inférieures à 0°C (risque de gel).

Branchement électrique

- Avant de brancher votre appareil, assurez-vous que la tension électrique de votre domicile corresponde à celle indiquée sur la plaque signalétique de l'appareil.
- Cet appareil est muni d'une prise de terre. Il doit être branché sur une prise murale équipée d'une prise de terre, correctement installée et reliée au réseau électrique conformément aux normes en vigueur.
- En cas d'anomalie de fonctionnement, débranchez le lave-vaisselle de la prise de courant et fermez le robinet d'arrivée d'eau.
- N'utilisez pas de rallonge ou de multiprise pour raccorder l'appareil.

Sécurité des enfants

- Tenez les matériaux d'emballage hors de portée des enfants (risques d'asphyxie).
- Cet appareil peut être utilisé par des enfants âgés d'au moins 8 ans et par des personnes ayant des capacités physiques, sensorielles ou mentales réduites ou dénuées d'expérience ou de connaissance, s'ils (si elles) sont correctement surveillé(e)s ou si des instructions relatives à l'utilisation de l'appareil en toute sécurité leur ont été données et si les risques encourus ont été appréhendés. Les enfants ne doivent pas jouer avec l'appareil. Le nettoyage et l'entretien par l'utilisateur ne doivent pas être effectués par des enfants sans surveillance.
- Ne laissez pas les produits de lavage à la portée des enfants. Ils peuvent occasionner des brûlures chimiques graves au niveau des yeux, de la bouche et de la gorge. Respectez strictement les instructions des fabricants de ces produits.

Mise au rebut

- Mettez hors d'usage les appareils inutilisables en les débranchant de la prise de courant et en sectionnant le cordon d'alimentation.
- Condamnez les parties pouvant être dangereuses pour les enfants (portes, serrure, etc.).

Fiche produit

Désignation	Valeur	Unité
Marque	Essentiel b	
Référence du modèle	ELVI 3-452i / ELVI 3-452n	
Référence	8001645 / 8001645	
Capacité maximale	15	couverts
Classe d'efficacité énergétique	A++	
Consommation d'énergie de 267 kWh par an , sur la base de 280 cycles de lavage standard (EN 50242) avec alimentation en eau froide et de la consommation des modes à faible puissance. La consommation réelle d'énergie dépend des conditions d'utilisation de l'appareil.		
Consommation d'énergie du cycle de lavage standard	0,94	kWh
Consommation d'énergie en mode « arrêt »	0,5	W
Consommation d'énergie en mode « laissé sur marche »	1	W
Consommation d'eau de 2520 litres par an , sur la base de 280 cycles de lavage standard. La consommation réelle d'eau dépend des conditions d'utilisation de l'appareil.		
Classe d'efficacité de séchage A sur une échelle allant de G (appareils les moins efficaces) à A (appareils les plus efficaces).		
Le programme "Eco 50°C" (EN 50242) est le cycle de lavage standard auquel se rapportent les informations qui figurent sur l'étiquette énergétique et sur la fiche produit. Ce programme convient au lavage d'une vaisselle normalement sale et constitue le programme le plus efficace en termes de consommation combinée d'énergie et d'eau.		
Durée du programme standard	166	min
Émissions acoustiques dans l'air	45	dB
Intégrable	Oui	
Tension	220-240	V
Fréquence	50	Hz
Intensité	10	A
Puissance	1900	W
Pression d'eau maximum	10 bars / 1 MPa	
Pression d'eau minimum	1 bar / 0,1 MPa	
Nombre de programmes de lavage	7 + 2	
Départ différé	Oui	
Durée maximum du départ différé	19	h
Dimensions (L x P x H)	59,8x57x82	cm
Poids net	41	kg

description de l'appareil

Vue d'ensemble

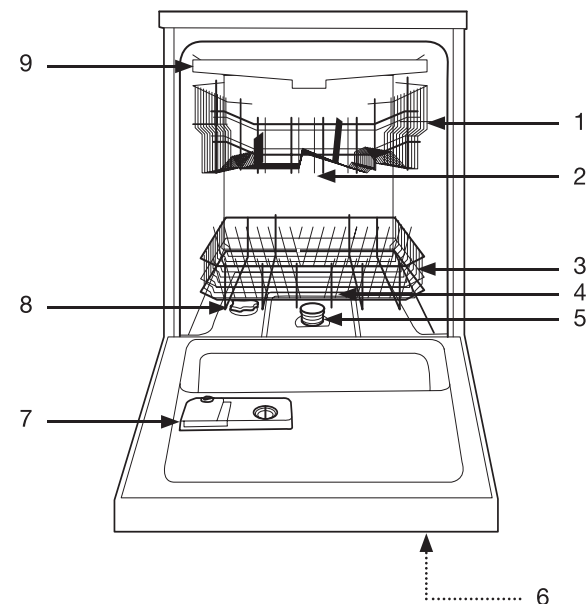

1. Panier supérieur
2. Bras d'aspersion supérieur
3. Panier inférieur
4. Bras d'aspersion inférieur
5. Filtres
6. Panneau de commande
7. Distributeur de produits de lavage et de rinçage
8. Réservoir de sel régénérant
9. Tiroir à couverts
10. Bouche d'aération pour le séchage
11. Bras d'aspersion du tiroir à couvert

Description du bandeau de commande

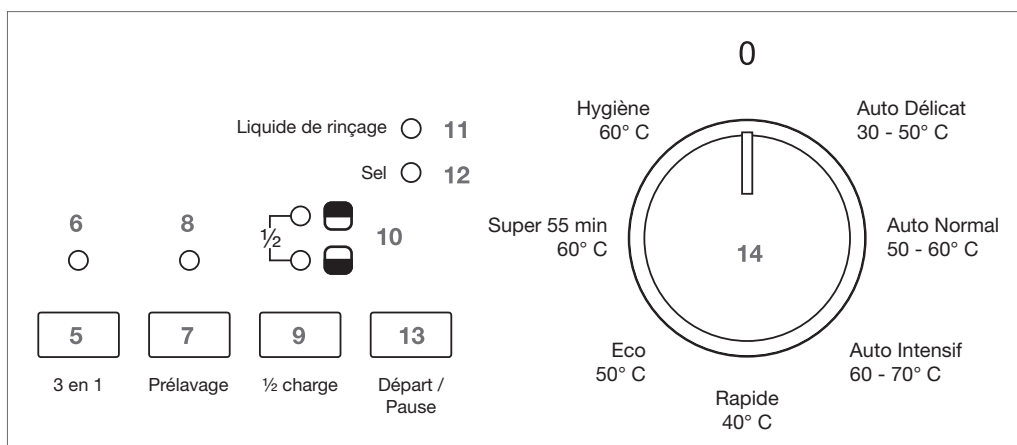
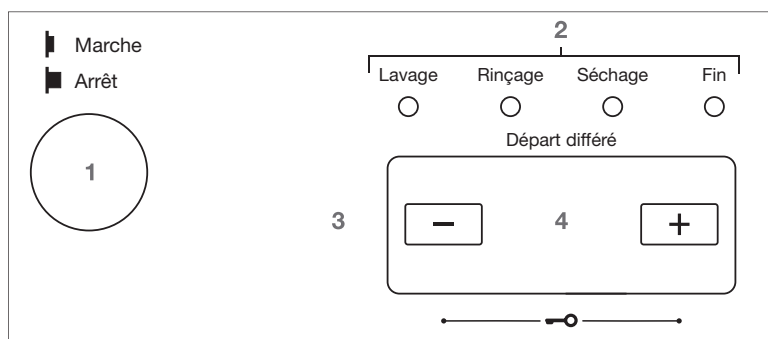

1. Touche marche/arrêt
2. Témoins lumineux d'avancement du programme
3. Touches de réglage de la dureté de l'eau, départ différé et verrouillage du bandeau de commande
4. Écran d'affichage
5. Touche de sélection du détergent en tablette "3 en 1"
6. Témoin lumineux de sélection du détergent en tablette "3 en 1"
7. Touche de sélection du pré-lavage
8. Témoin lumineux de sélection du pré-lavage
9. Touche de sélection du programme demi-charge
10. Témoins lumineux de sélection du programme demi-charge :
 - Demi-charge panier supérieur
 - Demi-charge panier inférieur
11. Témoin lumineux "Manque de liquide de rinçage"
12. Témoin lumineux "Manque de sel régénérant"
13. Touche Départ/Pause
14. Molette de sélection du programme

Installation

! Risque de choc électrique ! Lorsque vous procédez à l'installation du lave-vaisselle, l'appareil doit être débranché de la prise de courant.

- L'installation du lave-vaisselle (branchement électrique et raccordement à l'arrivée d'eau) doit être effectuée par un personnel qualifié conformément aux normes en vigueur.
- **Pour le montage de votre appareil, reportez-vous aux schémas présents sur le gabarit (fourni).**
- Cet appareil est prévu pour être intégré dans une cuisine équipée. Il ne doit jamais être utilisé en pose libre : risque de basculement de l'appareil !
- Vérifiez que vous disposez de toutes les pièces de montage fournies avec l'appareil. Celles-ci sont indiquées sur le gabarit de montage.

1. Collez la bande de protection (1a) sous votre plan de travail. Cela le protégera de l'humidité que le lave-vaisselle émet en fin de cycle à l'ouverture de la porte.
2. Passez les câbles d'alimentation et les tuyaux dans le fond du logement du lave-vaisselle, côté raccordement. Raccordez le tuyau d'alimentation à votre appareil en veillant à ne pas plier ni coincer le câble et le tuyau. Vérifiez ensuite que le tuyau est bien fixé afin d'éviter toute fuite lors de la mise en service. Vérifiez que les dimensions de votre appareil permettent son encastrement sous votre plan de travail.
3. Adaptez les éléments de fixation en fonction de la nature de votre plan de travail. Positionnez les cales sur les panneaux latéraux (5c).
4. Poussez l'appareil dans son logement en prenant garde à ne pas écraser les câbles et les tuyaux.
5. Réglez la hauteur des pieds avant du lave-vaisselle en les tournant à l'aide d'un tournevis. Réglez ensuite les pieds arrière grâce à la vis accessible depuis l'avant de l'appareil, au niveau de la plinthe. Réglez l'horizontalité du lave-vaisselle, le tout de manière à le bloquer.
6. Placez le gabarit sur le lave-vaisselle et adaptez la découpe en fonction de la hauteur du panneau d'habillage.
6. Cales d'alignement de porte : si votre porte est moins haute que le gabarit, des cales d'alignement de porte sont disponibles avec votre lave-vaisselle. Elles permettent de combler l'espace qu'il pourrait y avoir entre votre habillage de porte et le bandeau de commande.
7. Placez le panneau d'habillage sur une surface plane recouverte par une protection (couverture, etc.). Assurez-vous que le côté face à vous est bien celui qui va être positionné contre la porte du lave-vaisselle. Le poids de l'habillage ne doit pas excéder 8 kg. Pointez les trous (schématisés d'un cercle et d'une croix) et préformez-les. Il y en a 4 au total. Attention : si vous utilisez une perceuse, prenez garde à ne pas traverser l'habillage ! Retirez le gabarit et insérez les vis de fixation de l'habillage de porte (12d). Décollez la première face de 2 rubans adhésifs double-face (14e).

Collez un ruban de chaque côté de l'habillage de porte.

Décollez la seconde face des rubans adhésifs.

8. Positionnez les cales d'alignement et vissez-les sous le bandeau de commande. Le nombre de cales dépendant de l'espace à combler, vous pouvez les sortir une à une à l'aide d'un tournevis.
9. Fixez la porte d'habillage sur le lave-vaisselle en insérant les vis de fixation de l'habillage dans les trous prévus à cet effet.
Plaquez ensuite le bas de l'habillage contre la porte de l'appareil.
Ouvrez la porte du lave-vaisselle et dévissez les 2 petites vis avant de la contre-porte.
Revissez les 2 grandes vis dans l'habillage avant au travers de la porte du lave-vaisselle pour verrouiller l'ensemble habillage + porte.
Dévissez les 2 petites vis arrière de la contre-porte.
Revissez les 2 grandes vis dans l'habillage arrière au travers de la porte du lave-vaisselle pour verrouiller l'ensemble habillage + porte.
Une fois l'habillage fixé, réglez la tension des ressorts de porte : le réglage doit permettre une ouverture souple de la porte et celle-ci doit pouvoir rester ouverte en position horizontale.
Placez ensuite les 2 cache-trous correspondant aux ressorts de porte. Vérifiez l'installation du lave-vaisselle, porte du lave-vaisselle ouverte, à l'aide d'un niveau à bulles. Le lave-vaisselle doit être parfaitement horizontal.
10. Fixez le lave-vaisselle sur le haut et sur les côtés à l'aide des équerres et des vis en fonction de la nature de votre plan de travail.
11. Fixez la plinthe de votre meuble encastrable sous votre appareil.

raccordements

Branchement électrique

Votre appareil ne peut être branché que sur une prise murale alimentée en 220-240 V~ 50 Hz monophasé.

Avant de brancher votre lave-vaisselle, assurez-vous que la tension électrique de votre domicile corresponde à celle indiquée sur la plaque signalétique de l'appareil et que la fiche du câble est adaptée à la prise de courant.



Mise à la terre

- Cet appareil est équipé d'une prise électrique de terre.
- Il doit être branché sur une prise murale correctement installée selon les normes en vigueur et équipée d'une prise de terre.
- Cette prise doit impérativement rester accessible après l'installation.
- ATTENTION : Une mauvaise utilisation de la prise de terre peut entraîner le risque de choc électrique.



En cas de court-circuit, la mise à la terre réduit le risque de choc électrique en permettant au courant d'être évacué par le fil de terre.

En cas de questions concernant la prise de terre ou le branchement électrique, veuillez consulter un personnel qualifié.

Notre responsabilité ne saurait être engagée en cas d'accidents ou d'incidents provoqués par une mise à la terre inexistante ou défectueuse.

- Si le câble d'alimentation est endommagé, il doit être remplacé par votre revendeur, son service après-vente ou une personne de qualification similaire afin d'éviter un danger.
- N'utilisez pas de rallonge ou de multiprise pour raccorder l'appareil.

Raccordement à l'arrivée d'eau

Ce lave-vaisselle est prévu pour être alimenté en eau froide.

Pour le raccordement du lave-vaisselle à l'arrivée d'eau, utilisez exclusivement des tuyaux neufs ; de vieux tuyaux ou des tuyaux usés ne doivent pas être réutilisés.

La pression d'eau doit être comprise entre 0,04 MPa (0,4 bar) et 1,0 MPa (10 bars).

Si la pression est plus basse que le minimum, demandez conseil à un technicien qualifié. Si la pression est trop élevée, veuillez installer un réducteur de pression.

Raccordez le tuyau d'alimentation d'eau froide sur un raccord fileté et vérifiez qu'il est correctement serré.

Si l'appareil est branché à des conduites neuves ou n'ayant pas été utilisées depuis un certain temps, laissez couler l'eau pendant quelques minutes avant de brancher le tuyau d'arrivée d'eau.

Vous éviterez ainsi que des dépôts de sable ou de rouille puissent obstruer le filtre placé à l'entrée du tuyau d'arrivée d'eau.



Raccordement à l'évacuation d'eau (vidange)

- Insérez le tuyau de vidange dans un tube de vidange d'un diamètre minimum de 40 mm (C) ou laissez couler l'eau dans l'évier (B), en vous assurant que le tuyau ne soit pas plié ou coincé (voir Figure ci-après).
- Utilisez le coude pour le tuyau de vidange fourni avec l'appareil.
- L'extrémité libre du tuyau doit être placée à une hauteur comprise entre 400 et 1000 mm et ne doit pas être immergée dans l'eau.

Fixez le tuyau de vidange au point A, B ou C :

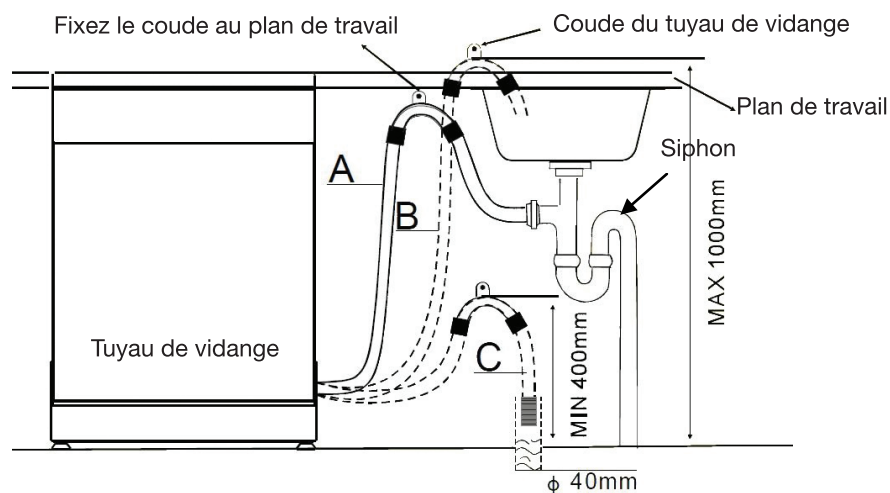

ATTENTION ! Le coude du tuyau de vidange doit être attaché correctement pour éviter toute inondation.

Note : Assurez-vous que les tuyaux d'arrivée d'eau et de vidange ne soient pas écrasés ou pliés.

avant la première utilisation

Avant d'utiliser votre lave-vaisselle pour la première fois :

- Réglez l'adoucisseur d'eau.
- Remplissez le réservoir de sel régénérant et complétez avec de l'eau.
- Réglez le dosage de liquide de rinçage.
- Remplissez le distributeur de liquide de rinçage.
- Remplissez le distributeur de produit de lavage.
- Chargez le lave-vaisselle.

A. Réglage de l'adoucisseur d'eau

- Afin d'éviter les dépôts de calcaire sur la vaisselle et dans le lave-vaisselle, la vaisselle doit être lavée avec une eau adoucie, dépourvue de calcaire.
- Si la dureté de l'eau de votre habitation dépasse 9°fH, il est nécessaire de l'adoucir avec du sel régénérant.
- Pour connaître la dureté de l'eau de votre ville, renseignez-vous auprès de votre compagnie locale des eaux ou déterminez-la à l'aide d'une bande test de mesure de la dureté de l'eau.

1. Placez la molette de sélection du programme sur la position "0".
2. Appuyez sur la touche "Départ/Pause" et maintenez-la enfoncée.
3. Tout en maintenant la touche "Départ/Pause" enfoncée, appuyez sur la touche "Marche/Arrêt" pour mettre l'appareil sous tension.
4. Tout en maintenant la touche "Départ/Pause" enfoncée, attendez que la mention "SL" disparaisse de l'écran, puis relâchez la touche "Départ/Pause". L'écran affiche le dernier réglage sélectionné.
5. A l'aide des touches "+" et "-", réglez la dureté en fonction de l'eau de votre région. Reportez-vous au tableau ci-dessous.

Niveau de réglage	Affichage à l'écran	DURETÉ DE L'EAU	
		°fH	mmol/l
1	L1	0 - 9	0 - 0,94
2	L2	10 - 20	1,0 - 2,0
3	L3	21 - 30	2,1 - 3,0
4	L4	31 - 40	3,1 - 4,0
5	L5	41 - 60	4,1 - 6,0
6	L6	61 - 98	6,1 - 9,8

°fH : degré français

mmol/l : millimol par litre, unité internationale pour la mesure de la dureté de l'eau.

6. Appuyez sur la touche "Marche/Arrêt" pour confirmer votre réglage et le garder en mémoire.

B. Remplissage du réservoir de sel régénérant

Le réservoir de sel régénérant se trouve sous le panier inférieur.



Attention ! Utilisez exclusivement du sel spécial régénérant conçu pour lave-vaisselle. Tout autre type de sel non spécifiquement conçu pour une utilisation en lave-vaisselle, comme le sel de table, endommagera l'adoucisseur. L'utilisation d'un sel non adapté annule la garantie.

Versez uniquement le sel avant de démarrer un programme complet de lavage. Cela évitera que des grains de sel ou de l'eau salée ne restent dans le fond de la machine durant une longue période, ce qui pourrait causer de la corrosion.

Vous devez remplir le réservoir de sel lorsque le témoin lumineux de manque de sel s'allume (tous les 20 à 30 lavages environ).

1. Retirez le panier inférieur, puis dévissez le bouchon du réservoir de sel (figure 1).
2. Si vous remplissez le réservoir pour la première fois, remplissez 2/3 du volume avec de l'eau.
3. Placez le bout d'un entonnoir (non fourni) dans le trou et versez environ 1,5 kg de sel (figure 2). Il est normal qu'un peu d'eau déborde du réservoir.
4. Revissez soigneusement le bouchon.

1



2



Versez uniquement le sel avant de démarrer un programme complet de lavage. Cela évitera que des grains de sel ou de l'eau salée ne restent dans le fond de l'appareil durant une longue période, ce qui pourrait causer de la corrosion.

NOTE : Si vous renversez du sel dans le fond du lave-vaisselle, effectuez un programme rapide pour rincer la cuve et éviter que de la corrosion ne se forme.

C. Réglage du dosage du liquide de rinçage

REMARQUE : Si vous utilisez des détergents/tablettes "2 en 1" ou "3 en 1", vous n'avez pas besoin d'un produit de rinçage supplémentaire. Reportez-vous aux indications spécifiées sur l'emballage du produit lessiviel.



Pour une efficacité de séchage optimale, il est préférable de privilégier l'utilisation de détergent liquide ou en poudre, et de liquide de rinçage plutôt que des tablettes.

- Le distributeur de liquide de rinçage se trouve sur la face intérieure de la porte, à côté du distributeur de détergent.
- Le liquide de rinçage évite que l'eau ne reste sur la vaisselle sous forme de gouttelettes laissant des taches blanches après séchage.
- Le liquide de rinçage est ajouté automatiquement au moment du dernier rinçage.



Attention ! Utilisez exclusivement du liquide de rinçage spécifique pour lave-vaisselle. Ne remplissez jamais le distributeur de liquide de rinçage avec un autre produit (comme un agent nettoyant ou du détergent liquide) car cela pourrait endommager l'appareil.

Le distributeur de produit de rinçage dispose de 6 niveaux de réglage. (Position 1 = dose minimum, position 6 = dose maximum).

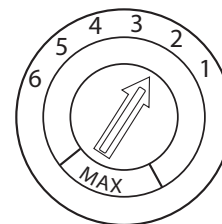

Ajustez la quantité de liquide de rinçage en fonction de la dureté de l'eau. Effectuez un premier cycle de lavage avec le distributeur en position 3 (réglage par défaut). Vous adapterez ensuite le dosage correct pour votre habitation : sélectionnez un réglage plus élevé si des taches d'eau se forme sur votre vaisselle après le lavage, ou un réglage plus faible s'il reste des tache bleues lorsque vous essuyez la vaisselle à la main.

- Augmentez graduellement la dose de liquide de rinçage s'il y a des gouttes d'eau ou des traces de calcaire sur la vaisselle après le lavage.
- Réduisez la quantité s'il y a des traînées blanchâtres et collantes sur la vaisselle ou sur les verres ou les lames de couteaux.

NOTE : Si votre eau est douce, vous n'aurez peut-être pas besoin de produit de rinçage car il pourrait former un voile blanc sur votre vaisselle.

D. Remplissage du distributeur de liquide de rinçage

Remplissez le distributeur de liquide de rinçage lorsque le témoin lumineux correspondant s'allume.

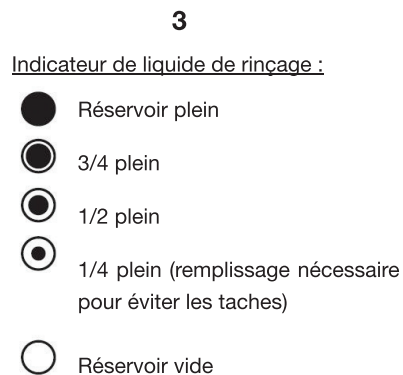
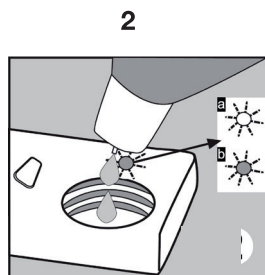
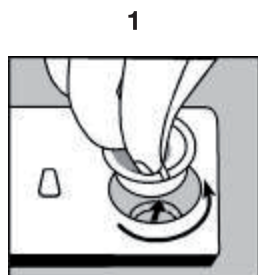

Indicateur de liquide de rinçage :

- Réservoir plein
- 3/4 plein
- 1/2 plein
- 1/4 plein (remplissage nécessaire pour éviter les taches)
- Réservoir vide

1. Dévissez le couvercle du compartiment (Figure 1).
2. Remplissez le distributeur de liquide de rinçage (Figure 2).
3. Vérifiez le niveau de liquide à l'aide de l'indicateur de niveau : si celui est noir, le compartiment est suffisamment rempli. Si celui-ci est clair, ajoutez davantage de produit (Figure 3).
4. Revissez le couvercle en faisant correspondre les picots.

E. Remplissage du distributeur de produit de lavage

Le distributeur de produit de lavage se trouve sur la face intérieure de la porte, à côté du distributeur de liquide de rinçage.

Attention ! Utilisez exclusivement du produit de lavage spécifique pour lave-vaisselle.

Le distributeur de produit de lavage doit être rempli avant chaque programme de lavage, excepté si vous utilisez le programme de rinçage seul.

Le produit de lavage est libéré automatiquement au cours du programme de lavage.

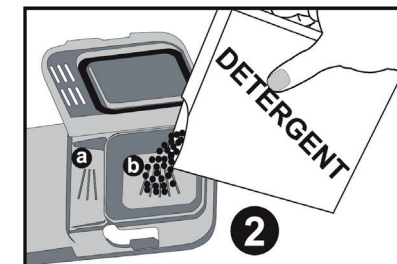
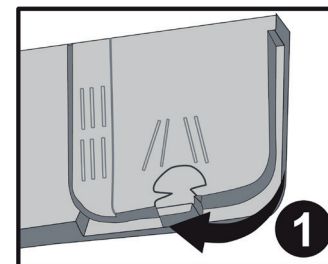

1. Appuyez sur le bouton de déverrouillage pour ouvrir le compartiment du produit de lavage (Figure 1).
2. Insérez le produit de lavage (en poudre ou liquide) dans le compartiment approprié (Figure 2) :
 - Compartiment A : compartiment de pré-lavage si votre vaisselle contient des résidus d'aliments secs ou si votre lave-vaisselle est très chargé.
 - Compartiment B : compartiment de lavage. Versez 15 ml si votre vaisselle est normalement sale, ou 25 ml si votre vaisselle est très sale.Veillez par ailleurs respecter les recommandations de dosage conseillées par le fabricant et conservez les recommandations mentionnées sur les emballages des produits de lavage.
3. Refermez le couvercle du compartiment du produit de lavage.

REMARQUE : Les doses seront différentes selon le niveau de saleté de la vaisselle et le degré de dureté de l'eau utilisée.

**MISE EN GARDE ! Les produits de lavage pour lave-vaisselle sont corrosifs !
Veillez à les conserver hors de portée des enfants.**

F. Chargement du lave-vaisselle

Pour obtenir les meilleures performances de votre lave-vaisselle, veuillez suivre les indications de chargement indiquées ci-après.

Recommandations importantes

1. Concernant la disposition des éléments dans les paniers :
 - Veillez toujours à ce que les couverts ou d'autres objets ne passent pas au travers du tiroir à couverts et ne gênent pas la rotation des bras d'aspersion.
 - Attention ! Les longs couteaux de cuisine placés verticalement peuvent être dangereux ! Placez toujours les longs éléments tranchants horizontalement sur le tiroir à couverts.
 - Attention ! Ne placez jamais les lames des couteaux vers le haut.

- Ne surchargez pas votre lave-vaisselle.
- Ne placez pas de plats dont la taille ne convient pas au lave-vaisselle.
- Les petits éléments ne doivent pas être lavés dans le lave-vaisselle car ils pourraient facilement tomber des paniers.
- Chargez les éléments creux comme les tasses, les verres, les casseroles etc. avec l'ouverture vers le bas afin que l'eau puisse s'écouler dans le lave-vaisselle lors du séchage.
- Évitez le contact entre les pièces de vaisselle, pour obtenir de meilleurs résultats de lavage. L'eau doit pouvoir atteindre toutes les surfaces sales.
- Pour la vaisselle fragile, utilisez un programme spécial adapté (température de lavage plus basse) ainsi qu'un détergent doux adapté.

2. Concernant la compatibilité des éléments :

- Assurez-vous toujours que la vaisselle que vous insérez dans l'appareil est appropriée à un lavage au lave-vaisselle.
- Certains matériaux ne sont pas compatibles au lave-vaisselle. Dans ce cas, lavez les ustensiles à la main avec un détergent doux (liquide vaisselle).
- Les couverts en argent ont tendance à noircir s'ils sont mélangés à des couverts en inox. Disposez-les dans le panier à couverts, séparés des autres.

Matériaux non compatibles au lave-vaisselle	Éléments partiellement adaptés
Les ustensiles en bois, Le cristal, Le plastique non résistant à la chaleur, Le cuivre, L'étain, Les objets artisanaux, Les anciens couverts dont la lame et le manche sont assemblés par collage, Les articles composés de fibres synthétiques.	Certains types de verres peuvent ternir après plusieurs lavages. Les parties en argent et en aluminium ont tendance à se décolorer lors du lavage. Les articles émaillés peuvent se ternir s'ils sont lavés fréquemment au lave-vaisselle.

- Les substances fortement colorées comme le ketchup par exemple peuvent laisser temporairement des traces au fond de la cuve. Celles-ci disparaissent au lavage suivant.



Pour un meilleur résultat de séchage, chargez au maximum l'appareil de vaisselle en verre, porcelaine, etc. sans pour autant le surcharger. Respectez les plans de chargement indiqués ci-après. Évitez la vaisselle en plastique.

– Panier supérieur

- Le panier supérieur est destiné à recevoir la vaisselle plus délicate et plus légère telle que les verres, les tasses, les sous-tasses et les plats de service s'ils ne sont pas trop sales.
- Les supports à gauche peuvent être rabattus pour libérer de l'espace.

Réglage en hauteur du panier supérieur

- Le panier supérieur dispose de deux positions de réglage en hauteur (une position haute et une position basse). Vous pouvez ainsi créer plus d'espace dans le panier supérieur ou inférieur pour les ustensiles plus larges. Par défaut, le panier supérieur est réglé sur la position haute.
- Assurez-vous que le panier est vide lorsque vous modifiez sa position.

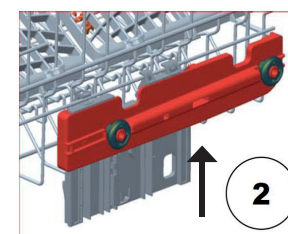
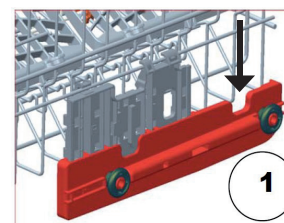
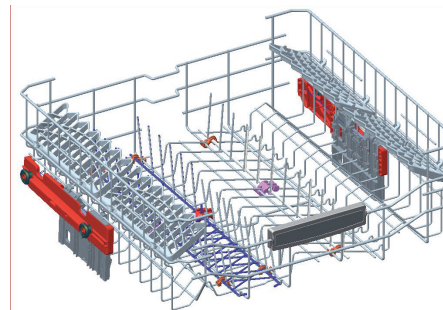

1. Pour placer le panier en position basse, soulevez-le en le tenant de chaque côté, puis baissez-le.
2. Pour placer le panier en position haute, tirez-le vers le haut en le tenant de chaque côté.

Etagères à tasses

- Les étagères à tasses peuvent être pliées, relevées ou retirées si nécessaire.
- Les ustensiles longs comme les couverts de service, les couverts à salade ou les grands couteaux de cuisine doivent être placés sur les étagères de sorte qu'ils n'obstruent pas la rotation des bras d'aspersion.

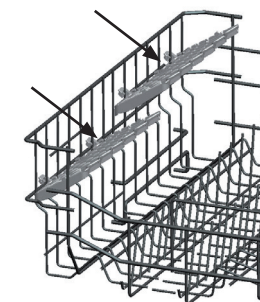

Supports rabattables

- Les supports rabattables placés sur le panier supérieur facilitent le rangement de grands ustensiles (casseroles, poêles, etc.).
- Ils peuvent être rabattus ensemble ou séparément.

Chargement du panier supérieur

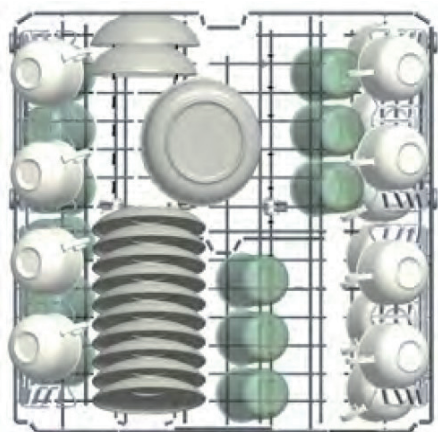

↑
Vers
l'intérieur

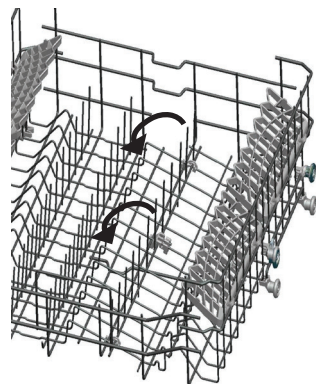

Pour un résultat de lavage optimal, reportez-vous au plan de chargement ci-contre.

– Panier inférieur

- Le panier inférieur est destiné à recevoir la vaisselle la plus difficile à nettoyer telle que les poêles, les couvercles, les plats de service, les assiettes, les casseroles, etc. comme illustré ci-après.
- Il est préférable de placer les plats de service et les couvercles sur les côtés du panier pour éviter de bloquer la rotation des bras d'aspersion supérieurs.

Supports rabattables

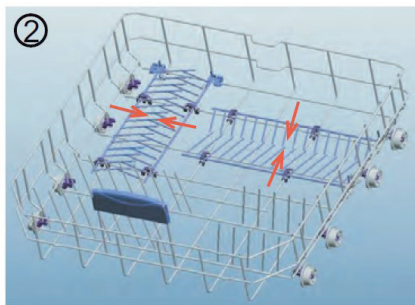
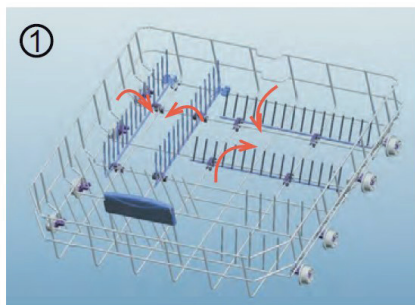

Pour les marmites et les casseroles, vous pouvez replier les supports d'assiettes situés à l'arrière vers l'intérieur (Figures 1 et 2).

Chargement du panier inférieur

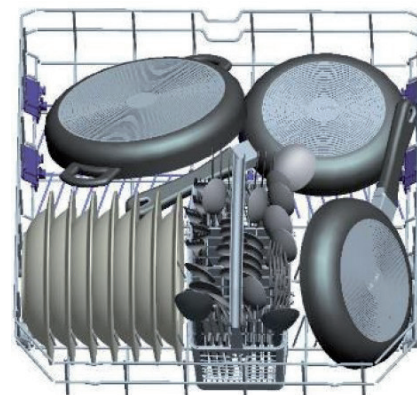

↑
Vers
l'intérieur

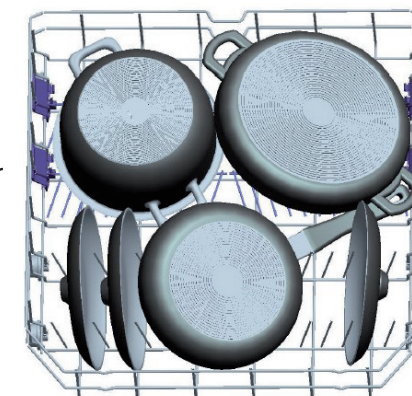

Pour un résultat de lavage optimal, reportez-vous aux plans de chargement ci-dessus (panier à couverts non fourni).

REMARQUE : Ne positionnez pas de grandes assiettes ou de grands plats sur l'avant-gauche du panier inférieur au risque de gêner l'ouverture de la boîte à produits, d'empêcher la libération du produit lessiviel et de générer un mauvais résultat de lavage.

– Tiroir à couverts supérieur

Le tiroir à couverts supérieur est conçu pour vous permettre de ranger les fourchettes, cuillères et couteaux, les louches et les petits objets.

Rangement du tiroir à couverts

Pour obtenir les meilleures performances de lavage, reportez-vous à la figure ci-contre :

- Les couverts ne doivent pas s'emboîter entre eux,
- Les longs ustensiles doivent être placés en position horizontale au centre du tiroir.
- Les couteaux et autres objets tranchants doivent être disposés à l'horizontale dans le panier à couverts.



Ajustement du tiroir à couverts

- Vous pouvez ajuster les 2 volets du panier à couverts supérieur selon vos besoins : si vous souhaitez faire de la place pour la vaisselle chargée dans le panier supérieur, vous pouvez dégager le volet gauche ou le volet droit du tiroir à couverts :

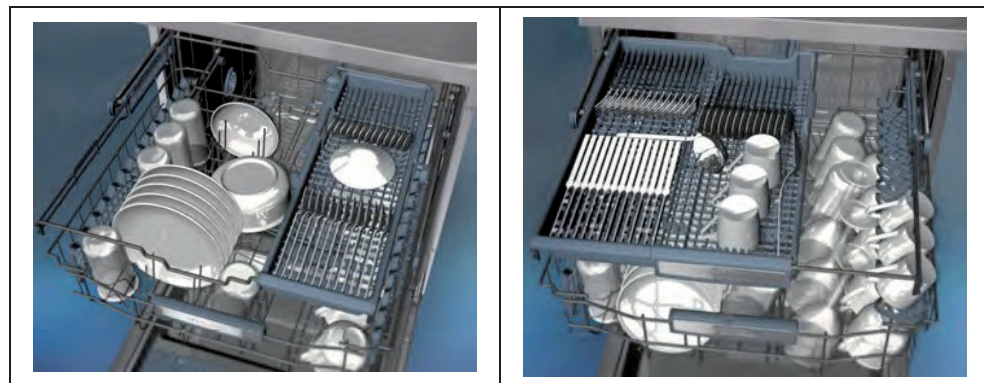

- Le panier à couverts peut également être facilement retiré de la machine afin de sortir votre vaisselle en même temps que le panier après le lavage :

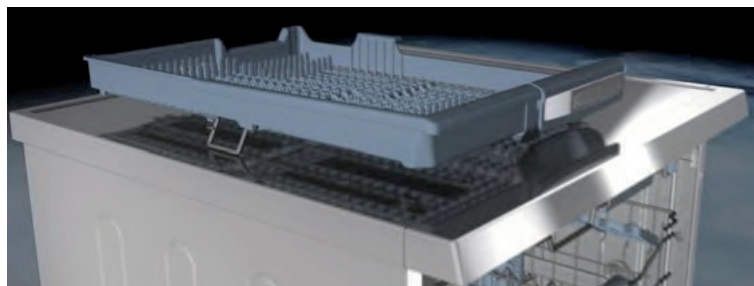

utilisation

Préparation

- Frottez les résidus alimentaires solides éventuels restés dans les plats.
- Chargez le lave-vaisselle.
- Ajoutez le produit de lavage dans le distributeur de produit correspondant, puis fermez le couvercle. Vérifiez le niveau de liquide de rinçage.
- Fermez la porte.

Allumer/éteindre l'appareil

Pour allumer ou éteindre l'appareil, appuyez sur la touche "Marche/Arrêt".

Lancer un programme de lavage

1. Appuyez sur la touche "Marche/Arrêt" pour allumer le lave-vaisselle.
2. Si vous utilisez une pastille de lavage "3 en 1", appuyez sur la touche correspondante. Le témoin lumineux "3 en 1" s'allume.
3. Si vous souhaitez effectuer un pré-lavage (en cas de vaisselle très sale, par exemple), appuyez sur la touche "Prélavage". Le témoin lumineux correspondant s'allume.
4. Choisissez un programme en tournant la molette de sélection du programme sur la position souhaitée. La durée du programme s'affiche à l'écran.
5. Appuyez sur la touche "Départ/Pause" pour lancer le programme de lavage.
6. Vous pouvez surveiller le déroulement du programme grâce aux témoins lumineux (lavage, rinçage, séchage, fin). Le temps de programme restant s'affiche également à l'écran.

NOTE : si vous souhaitez ne faire qu'un cycle de pré-lavage seul, appuyez sur le bouton "Prélavage", tournez la molette de sélection de programme sur la position "0" et appuyez sur le bouton "Départ/Pause". Pensez à appuyer sur le bouton "Prélavage" une fois le cycle terminé pour désactiver l'option pour la prochaine utilisation.

Modifier un programme de lavage



AVERTISSEMENT ! Faites très attention lorsque vous ouvrez la porte du lave-vaisselle en cours de lavage car de la vapeur chaude ou de l'eau chaude pourrait vous brûler.

Si vous souhaitez modifier un programme pendant qu'un programme de lavage est en cours :

1. Appuyez sur la touche "Départ/Pause".
2. Sélectionnez un nouveau programme.
3. Appuyez sur la touche "Départ/Pause". Le nouveau programme reprendra à l'étape à laquelle le cycle de lavage précédent s'est arrêté.

Modifier un programme avec remise à zéro

1. Appuyez sur la touche "Départ/Pause".
2. Placez la molette de sélection du programme sur la position "0". Le témoin lumineux "Séchage" s'éteint, et le témoin lumineux "Fin" s'allume.
3. Appuyez à nouveau sur la touche "Départ/Pause". La vidange de l'appareil commence et dure pendant environ 30 secondes.
4. Lorsque l'eau a été entièrement évacuée, le témoin lumineux "Fin" s'allume.
5. Reprogrammez l'appareil. Si nécessaire, remplissez à nouveau le distributeur de produit de lavage (reportez-vous au paragraphe "Remplissage du distributeur de produit de lavage").

La fonction 1/2 charge

Vous pouvez activer la fonction "1/2 charge" et ne faire fonctionner que le bras d'aspersion inférieur ou supérieur. Cette option s'applique à 3 types de lavage :



Si vous avez de la vaisselle dans le panier du haut uniquement :

Appuyez successivement sur la touche "1/2 charge" jusqu'à ce que le témoin lumineux supérieur s'allume.



Si vous avez de la vaisselle dans le panier du bas uniquement :

Appuyez successivement sur la touche "1/2 charge" jusqu'à ce que le témoin lumineux inférieur s'allume.



Si vous avez une petite quantité de vaisselle dans le panier du haut et le panier du bas :

Appuyez successivement sur la touche "1/2 charge" jusqu'à ce que les deux témoins lumineux supérieur et inférieur s'allument.

NOTE : Si vous avez activé une option ("3 en 1" ou "Prélavage") lors de votre précédente utilisation et que vous ne souhaitez plus l'utiliser, pensez à la désactiver en appuyant sur le bouton correspondant. Vérifiez que le témoin lumineux de cette option est éteint.

Programmer un départ différé

1. Appuyez sur la touche "Marche/Arrêt" pour allumer l'appareil.
2. Choisissez un programme en tournant la molette de sélection du programme sur la position souhaitée. La durée du programme s'affiche à l'écran.
3. Utilisez les touches "+" et "-" pour programmer un départ différé. La durée du départ différé s'affiche à l'écran. Vous pouvez différer le départ d'un programme **jusqu'à 19 heures**.
4. Appuyez sur la touche "Départ/Pause" pour valider le départ différé. La durée sélectionnée clignote 2 fois sur l'écran d'affichage.
5. Assurez vous que le lave-vaisselle est bien fermé et laissez-le allumé. Le programme démarrera à la fin du temps enregistré.

Pour annuler un départ différé :

Si le programme n'a pas encore commencé, vous pouvez annuler le départ différé.

Vous avez deux possibilités :

- Appuyez sur la touche "Marche/Arrêt" pour remettre l'appareil à zéro, ou
- Appuyez sur la touche "Départ/Pause" puis appuyez sur la touche "-" jusqu'à ce que l'écran affiche "00" (aucun départ différé programmé).

Fonction Pause (pour ajouter de la vaisselle en cours de lavage par ex.)

1. Appuyez sur la touche "Départ/Pause" pour mettre l'appareil en pause.
2. Ouvrez la porte et ajoutez la vaisselle.
3. Refermez la porte. Le lave-vaisselle se remet en route après quelques secondes.



AVERTISSEMENT ! Faites très attention lorsque vous ouvrez la porte du lave-vaisselle en cours de lavage car de la vapeur chaude ou de l'eau chaude pourrait vous brûler.

Sécurité enfants (verrouillage des touches)

Utilisez la fonction sécurité enfants pour empêcher les enfants de modifier un programme en cours :

- **Pour activer la sécurité enfants**, appuyez simultanément sur les touches "+" et "-", et maintenez-les enfoncées pendant 4 secondes. La mention "CL" s'affiche à l'écran pendant 2 secondes. Toutes les commandes sont verrouillées.
- **Pour désactiver la sécurité enfants**, appuyez simultanément sur les touches "+" et "-", et maintenez-les enfoncées pendant 4 secondes. La mention "CL" clignote deux fois sur l'écran. Les commandes sont déverrouillées.

NOTE : Si vous débranchez puis rebranchez l'appareil, ou en cas de coupure de courant, la sécurité enfants sera également désactivée.

Fin du programme/déchargement de la vaisselle

1. Lorsque le cycle de lavage est terminé, le témoin lumineux "Fin" s'allume.
2. Entrouvrez la porte du lave-vaisselle et éteignez l'appareil en appuyant sur la touche "Marche/Arrêt".
3. Laissez la porte de l'appareil entrouverte pendant une durée de 20 à 30 minutes pour que les dernières traces d'humidité restant sur la vaisselle s'évaporent.
- 4.
5. Déchargez le lave-vaisselle. Nous vous conseillons tout d'abord de vider le panier inférieur, puis le panier supérieur afin d'éviter des écoulements d'eau sur la vaisselle du panier inférieur.
6. Après chaque lavage, contrôlez si les filtres doivent être nettoyés (Cf. Paragraphe "Nettoyage et entretien").



Attention car de la vapeur chaude s'échappe !

- Patientez quelques minutes avant de décharger le lave-vaisselle : vous éviterez de vous brûler et vous obtiendrez de meilleurs résultats de séchage.
- La vaisselle chaude est sensible aux chocs. Laissez-la toujours refroidir avant de vider le lave-vaisselle.

Tableau des programmes

Programmes	Informations sur le programme	Description du programme	Produit de lavage Pré-lavage/ Lavage principal	Durée du programme (en min)	Énergie (en Kwh)	Consommation d'eau (en litres)	Liquide de rinçage
Auto Délicat 30-50°C	Vaisselle légèrement sale. Particulièrement adapté pour les verres	L'appareil règle automatiquement le temps de lavage et la quantité d'eau en déterminant le niveau de saleté de la vaisselle	5/25 g ou 3 en 1	64-95	0,81-0,96	10,6-17,7	Oui
Auto Normal 50-60°C	Vaisselle normalement sale		5/30 g ou 3 en 1	100-132	1,12-1,3	10,9-18,5	Oui
Auto Intensif 60-70°C	Vaisselle très sale		5/30 g ou 3 en 1	111-184	1,22-1,8	13,3-24,6	Oui
Rapide 40°C	Cycle de lavage plus court. Vaisselle légèrement sale qui n'a pas attendu longtemps	<ul style="list-style-type: none"> • Prélavage • Lavage (40°C) • Rinçage à froid • Rinçage à chaud • Séchage 	20 g	30	0,88	11	Non
Eco 50°C	Vaisselle quotidienne normalement sale (Norme EN 50242)	<ul style="list-style-type: none"> • Prélavage • Lavage (50°C) • Rinçage à chaud • Séchage 	5/30 g	166	0,94	9	Oui
Super 55 min 60°C	Vaisselle normalement sale. Séchage rapide	<ul style="list-style-type: none"> • Lavage (60°C) • Rinçage à froid • Rinçage à chaud • Séchage 	20 g	55	1,07	11	Oui

Programmes	Informations sur le programme	Description du programme	Produit de lavage Pré-lavage/ Lavage principal	Durée du programme (en min)	Énergie (en Kwh)	Consommation d'eau (en litres)	Liquide de rinçage
Hygiène 60°C	Vaisselle très sale qui a attendu très longtemps	<ul style="list-style-type: none"> • Prélavage • Lavage (60°C) • Rinçage à froid • Rinçage à chaud • Séchage 	5/30 g	124	1,55	15	Oui
Hygiène +* 70°C	Vaisselle très sale qui a attendu très longtemps	<ul style="list-style-type: none"> • Prélavage • Lavage (60°C) • Lavage (70°C) • Rinçage à froid • Rinçage • Rinçage à chaud • Séchage 	5/30 g	169	1,75	22,7	Oui
Prélavage**	Pour rincer et enlever les résidus	<ul style="list-style-type: none"> • Prélavage 	-	15	0,02	4,2	Non

Programmes spéciaux :

* La fonction "Hygiène +" est activée avec l'option prélavage.

** Pour la sélection de ce programme, référez-vous à la manipulation indiquée à la section "Programme de lavage".

nettoyage et entretien

Nettoyage des filtres

Le système de filtrage de votre lave-vaisselle se compose de 3 éléments : le filtre principal, le filtre à déchets et le micro-filtre.

1. Le filtre principal (ou filtre fin) : s'il est sale ou obstrué, les résultats obtenus avec le lave-vaisselle seront moins satisfaisants.
2. Le filtre à déchets (ou filtre grossier) : il retient les particules solides les plus volumineuses qui pourraient boucher le tuyau d'évacuation.
3. Le microfiltre : ce filtre retient les résidus alimentaires et les salissures dans la zone d'aspiration et évite qu'ils ne se redéposent sur la vaisselle pendant un cycle.

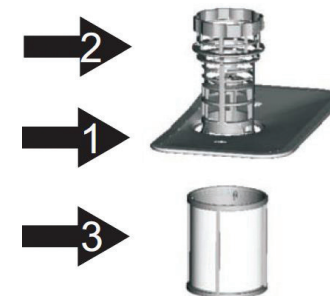

Retirer les filtres

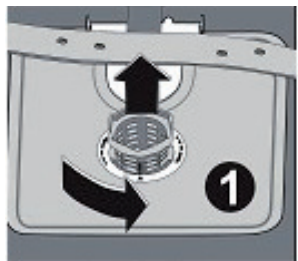

1. Tournez le filtre à déchets dans le sens inverse des aiguilles d'une montre pour le déboîter, soulevez les filtres et retirez-les.
2. Séparez le filtre à déchets du microfiltre et nettoyez-les à l'eau claire à l'aide d'une brosse souple. **Veillez à ne pas plier le filtre fin.**

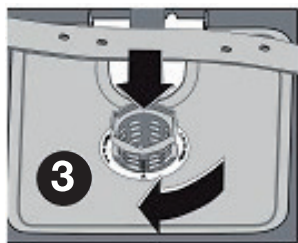

3. Replacez les filtres dans leur logement en veillant à ce qu'ils soient verrouillés : la flèche sur le microfiltre doit être visible.

- Veillez toujours à ce que les filtres soient propres. Contrôlez les filtres après chaque utilisation pour éviter toute obstruction.
- Veillez à bien repositionner les filtres après le nettoyage pour obtenir des résultats de lavage satisfaisants.



Attention ! N'utilisez jamais le lave-vaisselle sans les 3 filtres cités ci-dessus.

Nettoyage des bras d'aspersion

Il est important que les orifices des bras d'aspersion ne soient pas obstrués, ceci afin de conserver une bonne qualité de lavage.

Retirer le bras d'aspersion supérieur

Maintenez le bras supérieur et tournez l'écrou cranté dans le sens inverse des aiguilles d'une montre. Dégagez ensuite le bras en le tirant vers le bas.

Retirer le bras d'aspersion inférieur

Soulevez le bras d'aspersion inférieur pour le déboîter.

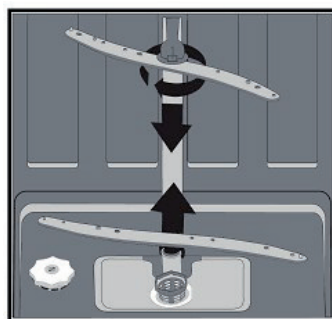

Nettoyage des bras d'aspersion

1. Lavez les bras dans de l'eau tiède savonneuse.
2. Utilisez une aiguille pour déboucher les orifices.
3. Replacez les bras de la manière inverse que décrit précédemment après les avoir rincés soigneusement.

Nettoyage des surfaces intérieures et extérieures lave-vaisselle

Surfaces extérieures

- Pour nettoyer les surfaces extérieures de l'appareil, utilisez une éponge douce légèrement humide et imprégnée d'un produit nettoyant doux (non abrasif), puis séchez soigneusement.
- N'utilisez jamais de produits nettoyants abrasifs ou de solvants pour le nettoyage.
- Ne vaporisez pas d'eau ou tout autre produit en aérosol directement sur le bandeau de commandes.

Surfaces intérieures

Nettoyez régulièrement les joints (afin d'éviter la formation d'odeurs à l'intérieur du lave-vaisselle) et l'intérieur de la porte avec une éponge douce humide pour ôter tout résidu d'aliment éventuel.

Filtres du tuyau d'arrivée d'eau

Les filtres du tuyau d'arrivée d'eau empêchent que votre appareil soit endommagé par toute contamination (calcaire, sable, argile, rouille, etc.) éventuellement transportée par l'eau du réseau ou l'installation de plomberie intérieure.

Vérifiez régulièrement les filtres du tuyau d'arrivée d'eau et nettoyez-les si nécessaire.

Nettoyer les filtres et le tuyau d'arrivée d'eau

1. Fermez le robinet d'arrivée d'eau et retirez le tuyau.
2. Retirez le filtre du tuyau situé au niveau du robinet, et celui situé au niveau de l'entrée du lave-vaisselle.
3. Nettoyez-les à l'eau claire.
4. Replacez les filtres dans leurs logements et réinstallez le tuyau.

En cas de non utilisation prolongée

- Effectuez un programme de lavage à vide (sans vaisselle à l'intérieur).
- Arrêtez puis débranchez l'appareil de la prise de courant.
- Fermez le robinet d'arrivée d'eau.
- Laissez la porte légèrement ouverte. Ceci permettra de garder les joints de porte en bon état plus longtemps et préviendra la formation d'odeurs à l'intérieur de l'appareil.

guide de dépannage

Résolution de problèmes

Un mauvais fonctionnement peut être dû à un problème mineur que vous pouvez résoudre vous-même à l'aide des instructions figurant dans le tableau suivant. Avant d'appeler un technicien, procédez aux vérifications suivantes :

Problèmes	Causes possibles
Le programme ne démarre pas.	Vérifiez que : <ul style="list-style-type: none"> Le lave-vaisselle est branché au réseau électrique. Il n'y a pas de coupure de courant. Le robinet d'arrivée d'eau est ouvert. La porte du lave-vaisselle est correctement fermée. Vous n'avez pas programmé de départ différé.
Le lave-vaisselle ne se remplit pas d'eau.	Vérifiez que : <ul style="list-style-type: none"> Le robinet d'arrivée d'eau est ouvert. Le tuyau d'arrivée d'eau n'est pas plié ou obstrué. Le filtre à l'intérieur du tuyau d'arrivée d'eau n'est pas bouché. La pression d'arrivée d'eau n'est pas trop faible.
L'appareil s'arrête pendant un cycle de lavage.	Vérifiez que : <ul style="list-style-type: none"> Il n'y a pas une panne de courant. L'arrivée d'eau n'a pas été coupée. Le programme n'a pas été mis sur pause.
L'eau n'est pas vidangée à la fin du cycle.	<ul style="list-style-type: none"> Avez-vous ouvert la porte avant que le cycle de programme ne soit fini ? Les filtres sont-ils obstrués ?
La vaisselle présente des traces de rouille après le lavage.	<ul style="list-style-type: none"> La vaisselle en acier inoxydable est de mauvaise qualité. La teneur en sel de l'eau de lavage est trop élevée. Le couvercle du compartiment à sel est mal fermé. Trop de sel a été introduit dans le compartiment correspondant au moment du remplissage. Du sel a débordé dans la cuve.
La vaisselle n'est pas tout à fait sèche et ne brille pas.	Vérifiez que : <ul style="list-style-type: none"> Il y a du produit de rinçage dans le distributeur de produit de rinçage. Le détergent utilisé est de bonne qualité et n'a pas perdu de son efficacité. Vous n'avez pas sélectionné un programme sans séchage.

Problèmes	Causes possibles
Il reste des résidus de produit de lavage sur la vaisselle propre.	Le distributeur de produit de lavage était humide lorsque vous l'avez rempli. Assurez-vous que le distributeur soit sec avant de verser le produit de lavage.
La vaisselle n'est pas propre.	Vérifiez que : <ul style="list-style-type: none"> Le détergent a été introduit en quantité suffisante. Il y a du sel régénérant dans le réservoir de sel. Il y a du liquide de rinçage dans le distributeur de liquide de rinçage. Le réglage de l'adoucisseur d'eau est trop faible. Les paniers ne sont pas trop chargés / la vaisselle est disposée correctement. Une ou plusieurs pièces n'a/ont pas bloqué les bras de lavage de tourner. Le programme sélectionné est adapté au type et au degré de saleté de la vaisselle. Les orifices des bras de lavage ne sont pas obstrués. Tous les filtres sont propres et correctement insérés dans leur logement.
Léger sifflement pendant le lavage.	Ceci n'est pas un dysfonctionnement.
Le lave-vaisselle est bruyant.	Vérifiez que : <ul style="list-style-type: none"> Les bras de lavage ne touchent pas la vaisselle. La vaisselle a été disposée correctement dans l'appareil.
La porte est difficile à fermer.	Vérifiez que le lave-vaisselle est correctement mis à niveau.
Le témoin lumineux "Sel" est allumé.	Remplissez le réservoir de sel régénérant juste avant de lancer un nouveau programme.
Le témoin lumineux "Liquide de rinçage" est allumé.	Remplissez le réservoir de liquide de rinçage.
Les témoins lumineux "Lavage" et "Fin" clignotent sans interruption.	L'alarme antidébordement est activée. Fermez le robinet et contactez le service après-vente de votre magasin revendeur.
Les témoins lumineux de déroulement du cycle ne s'éteignent pas après une opération de lavage.	Appuyez sur la touche "Marche/Arrêt" pour mettre l'appareil hors tension.
Il reste de l'eau à l'intérieur du lave-vaisselle à la fin du programme.	Vérifiez que : <ul style="list-style-type: none"> Le tuyau de vidange n'est pas bouché ou plié. Les filtres intérieurs ne sont pas bouchés. Le programme est bien terminé.

Problèmes	Causes possibles
La porte du lave-vaisselle ne s'ouvre et ne se ferme pas correctement.	<ul style="list-style-type: none"> • Le poids de l'habillage de la porte n'est pas adapté. • La tension du ressort de porte n'est pas ajustée correctement. • Reportez-vous à la section "Installation" de la notice et au gabarit de montage (fourni).

Si les informations de ce tableau ne vous aident pas à résoudre votre problème spécifique, n'effectuez aucune réparation vous-même sur l'appareil. Veuillez contacter le service après-vente de votre magasin revendeur.

Codes erreurs

Code erreur	Description de l'erreur	Action
F1	L'alarme est active contre le flux d'eau.	<ul style="list-style-type: none"> • Éteignez votre machine et fermez le robinet. • Contactez le service après-vente de votre magasin revendeur.
F2	Impossible d'évacuer l'eau résiduelle contenue dans le lave vaisselle.	<ul style="list-style-type: none"> • Le tuyau d'évacuation d'eau est obstrué. • Les filtres de votre machine sont peut-être bouchés. • Éteignez puis rallumez votre machine et annulez le programme en cours. • Si l'erreur persiste, contactez le service après-vente de votre magasin revendeur.
F3	Erreur d'entrée d'eau ininterrompue.	<ul style="list-style-type: none"> • Fermez le robinet. • Contactez le service après-vente de votre magasin revendeur.
F5	Alimentation en eau inadéquate.	<ul style="list-style-type: none"> • Assurez-vous que le robinet d'entrée d'eau est entièrement ouvert et qu'il n'y a aucune coupure d'eau. • Fermez le robinet d'entrée d'eau, séparez le tuyau d'entrée d'eau du robinet et nettoyez le filtre à l'extrémité du branchement du tuyau. • Redémarrez votre machine et contactez le service après-vente de votre magasin revendeur.

Code erreur	Description de l'erreur	Action
F6	Capteur de chauffage défectueux.	Contactez le service après-vente de votre magasin revendeur.
F7	Erreur de surchauffe (la température du lave-vaisselle est trop élevée).	Contactez le service après-vente de votre magasin revendeur.
F8	Erreur de chauffage.	Contactez le service après-vente de votre magasin revendeur.
F9	Erreur concernant la position du diviseur.	Contactez le service après-vente de votre magasin revendeur.
FE	Carte électronique défectueuse.	Contactez le service après-vente de votre magasin revendeur.

Toutes les informations, dessins, croquis et images dans ce document relèvent de la propriété exclusive de SOURCING & CREATION . SOURCING & CREATION se réserve tous les droits relatifs à ses marques, créations et informations. Toute copie ou reproduction, par quelque moyen que ce soit, sera jugée et considérée comme une contrefaçon.

All information, designs, drawings and pictures in this document are the property of SOURCING & CREATION . SOURCING & CREATION reserves all rights to its brands, designs and information. Any copy and reproduction through any means shall be deemed and considered as counterfeiting.

essentiel

Lave-vaisselle

ELVI3-452i, ELVI3-452n



Testé dans nos laboratoires

Garantie valide à partir de la date d'achat (ticket de caisse faisant foi). Cette garantie ne couvre pas les vices ou les dommages résultant d'une mauvaise installation, d'une utilisation incorrecte, ou de l'usure normale du produit.



Protection de l'environnement

Ce symbole apposé sur le produit signifie qu'il s'agit d'un appareil dont le traitement en tant que déchet est soumis à la réglementation relative aux déchets d'équipements électriques et électroniques (DEEE). Cet appareil ne peut donc en aucun cas être traité comme un déchet ménager, et doit faire l'objet d'une collecte spécifique à ce type de déchets. Des systèmes de reprise et de collecte sont mis à votre disposition par les collectivités locales (déchèterie) et les distributeurs. En orientant votre appareil en fin de vie vers sa filière de recyclage, vous contribuerez à protéger l'environnement et empêcherez toute conséquence nuisible pour votre santé.



essentiel 

Service Relation Clients
Avenue de la Motte
CS 80137
59811 Lesquin Cedex

Art. 8001644, 8001645
Réf. ELVI3-452i, ELVI3-452n
FABRIQUÉ EN TURQUIE
SOURCING & CREATION
21 Avenue de l'Harmonie
59650 Villeneuve d'Ascq Cedex



Faites un geste
eco-citoyen. Recyclez
ce produit en fin de vie

