



Notice d'utilisation

Lave-vaisselle

LVI 47L1f

SOMMAIRE

CONSIGNES DE SÉCURITÉ	5
INSTALLATION ET PRÉPARATION	5
CONSIGNES GÉNÉRALES	6
UTILISATION DU LAVE-VAISSELLE	7
BRANCHEMENT ÉLECTRIQUE	8
SÉCURITÉ ENFANTS	8
MISE AU REBUT	9
FICHE PRODUIT	10
DESCRIPTION DE L'APPAREIL	11
VUE D'ENSEMBLE	11
BANDEAU DE COMMANDES	11
INSTALLATION	12
BRANCHEMENT ÉLECTRIQUE	13
RACCORDEMENTS	14
RACCORDEMENT À L'ARRIVÉE D'EAU	14
RACCORDEMENT À L'ÉVACUATION D'EAU (VIDANGE)	14
AVANT LA PREMIÈRE UTILISATION	15
RÉGLAGE DE L'ADOUCISSEUR D'EAU	15
REPLISSAGE DU RÉSERVOIR DE SEL RÉGÉNÉRANT	16
RÉGLAGE DU DOSAGE DU LIQUIDE DE RINÇAGE	17
REPLISSAGE DU DISTRIBUTEUR DE LIQUIDE DE RINÇAGE	19
REPLISSAGE DU DISTRIBUTEUR DE PRODUIT DE LAVAGE	19
CHARGEMENT DU LAVE-VAISSELLE	20

UTILISATION	24
PRÉPARATION	24
ALLUMER/ÉTEINDRE L'APPAREIL	24
LANCER UN PROGRAMME	24
LA TOUCHE « 1/2 » CHARGE	24
LANCER UN DÉPART DIFFÉRÉ	24
TABLEAU DES PROGRAMMES DE LAVAGE	25
MODIFIER UN PROGRAMME EN COURS DE LAVAGE	26
FONCTION PAUSE	26
FIN DU PROGRAMME/DÉCHARGEMENT	26
NETTOYAGE ET ENTRETIEN	27
NETTOYAGE ET ENTRETIEN DES FILTRES	27
NETTOYAGE DES BRAS D'ASPERSION	28
NETTOYAGE DU LAVE-VAISSELLE	28
GUIDE DE DÉPANNAGE	29

CONSIGNES DE SÉCURITÉ

LISEZ ATTENTIVEMENT CES INSTRUCTIONS AVANT D'UTILISER L'APPAREIL ET CONSERVEZ-LES POUR POUVOIR LES CONSULTER LORSQUE VOUS EN AUREZ BESOIN.

INSTALLATION ET RÉPARATION

- L'installation du lave-vaisselle (branchement électrique et raccordement à l'arrivée d'eau) doit être effectuée par un personnel qualifié conformément aux normes en vigueur.
- En cas de panne, n'essayez pas de réparer l'appareil vous-même. Confiez les réparations exclusivement à un personnel qualifié.
- Les réparations effectuées par une personne non qualifiée peuvent constituer un danger pour l'utilisateur et entraînent l'annulation de la garantie.
- Il est dangereux de modifier ou d'essayer de modifier les caractéristiques de cet appareil.
- L'appareil doit être raccordé au réseau de distribution d'eau en utilisant des jeux de tuyaux neufs. Il convient de ne pas réutiliser des jeux de tuyaux usagés.
- Ne pas installer l'appareil sur un tapis, une moquette, ou des revêtements de sols similaires. Ne pas obstruer les ouvertures de ventilation par un tapis.

CONSIGNES GÉNÉRALES

- Cet appareil est destiné à un usage domestique uniquement.
- Cet appareil n'est pas destiné à être utilisé dans des applications domestiques et analogues telles que :
 - Des coins cuisines réservés au personnel dans des magasins, bureaux et autres environnements professionnels ;
 - Des fermes ;
 - Des hôtels, motels et autres environnements à caractère résidentiel ;
 - Des environnements de type chambres d'hôtes.
- Contrôlez que le lave-vaisselle n'a subi aucun dommage durant le transport. N'utilisez pas l'appareil :
 - S'il a été endommagé de quelque façon que ce soit,
 - Si la prise ou le câble d'alimentation est endommagé(e),
 - En cas de mauvais fonctionnement.
- Présentez-le à un centre de service après-vente où il sera inspecté et réparé. Aucune réparation ne peut être effectuée par l'utilisateur.
- Si le câble d'alimentation est endommagé, il doit être remplacé par votre revendeur, son service après-vente ou une personne de qualification similaire afin d'éviter un danger.

UTILISATION DU LAVE-VAISSELLE

- Après le chargement ou le déchargement de la vaisselle, ne laissez pas la porte du lave-vaisselle ouverte car quelqu'un pourrait la heurter et trébucher. Une porte ouverte représente toujours un danger (risque de basculement). Ne vous appuyez pas et ne vous asseyez pas sur la porte ouverte du lave-vaisselle.
- Ne buvez pas l'eau résiduelle éventuellement présente dans la vaisselle ou dans le lave-vaisselle en fin de cycle : des résidus de produits de lavage peuvent subsister.
- N'utilisez que des produits (produit de lavage, liquide de rinçage et sel régénérant) spécifiques pour lave-vaisselle.
- ATTENTION ! Les couteaux et autres ustensiles de cuisine ayant des pointes tranchantes doivent être placés dans le panier avec les pointes tournées vers le bas ou en position horizontale dans le panier supérieur.
- Faites attention de ne pas vous blesser avec les pointes des couteaux et veillez à ce qu'elles ne dépassent pas du panier.
- N'introduisez pas de solvants comme l'alcool ou la térébenthine car ils pourraient provoquer une explosion.
- N'introduisez pas de la vaisselle tachée de cendres, de cire, de peinture ou de vernis.
- Évitez d'ouvrir la porte du lave-vaisselle lors de

son fonctionnement car des vapeurs brûlantes peuvent s'en échapper ou de l'eau chaude pourrait vous éclabousser.

- N'exposez pas l'appareil à des températures inférieures à 0°C (risque de gel).

BRANCHEMENT ÉLECTRIQUE

- Avant de brancher votre appareil, assurez-vous que la tension électrique de votre domicile corresponde à celle indiquée sur la plaque signalétique de l'appareil.
- Cet appareil est muni d'une prise de terre. Il doit être branché sur une prise murale équipée d'une prise de terre, correctement installée et reliée au réseau électrique conformément aux normes en vigueur.
- En cas d'anomalie de fonctionnement, débranchez le lave-vaisselle de la prise de courant et fermez le robinet d'arrivée d'eau.
- N'utilisez pas de rallonge ou de multiprise pour raccorder l'appareil.

SÉCURITÉ DES ENFANTS

- Tenez les matériaux d'emballage hors de portée des enfants (risques d'asphyxie).
- Cet appareil peut être utilisé par des enfants à partir de 8 ans et par des personnes ayant des capacités physiques, sensorielles ou mentales réduites, ou un manque d'expérience et de

connaissances à condition qu'elles aient été placées sous surveillance ou qu'elles aient reçu des instructions concernant l'utilisation de l'appareil en toute sécurité et qu'elles comprennent les dangers encourus. Les enfants ne doivent pas jouer avec l'appareil. Le nettoyage et l'entretien par l'utilisateur ne doivent pas être effectués par des enfants, sauf s'ils ont plus de 8 ans et qu'ils sont surveillés. Maintenir l'appareil et son cordon hors de portée des enfants de moins de 8 ans.

- Ne laissez pas les produits de lavage à la portée des enfants. Ils peuvent occasionner des brûlures chimiques graves au niveau des yeux, de la bouche et de la gorge. Respectez strictement les instructions des fabricants de ces produits.

MISE AU REBUT

- Mettez hors d'usage les appareils inutilisables en les débranchant de la prise de courant et en sectionnant le cordon d'alimentation.
- Condamnez les parties pouvant être dangereuses pour les enfants (portes, serrure, etc.).

FICHE PRODUIT

Marque	Listo
Référence du modèle	LVI 47L1f
Capacité nominale	12 couverts
Classe d'efficacité énergétique	A++
Nombre de programmes de lavage	6
Départ différé	Oui (3h, 6h, 9h)
Dimensions (L x P x H)	55 x 59,8 x 81,5 cm
Poids net	35 kg
Consommation d'énergie de 258 kWh par an, sur la base de 280 cycles de lavage standard avec alimentation en eau froide et de la consommation des modes à faible puissance. La consommation réelle d'énergie dépend des conditions d'utilisation de l'appareil.	
Consommation d'énergie du cycle de lavage standard	0,91 kWh
Tension et fréquence	220 - 240 V ~ 50 Hz
Calibre de protection	10 A
Puissance nominale	1760-2100 W
Consommation d'électricité en mode « arrêt »	0,45 W
Consommation d'électricité en mode « Laissé sur marche »	0,49 W
Pression d'eau maximum	10 bars / 1 MPa
Pression d'eau minimum	0,4 bar / 0,04 MPa
Consommation d'eau de 3080 litres par an, sur la base de 280 cycles de lavage standard. La consommation réelle d'eau dépend des conditions d'utilisation de l'appareil.	
Classe d'efficacité de séchage A sur une échelle allant de G (appareils les moins efficaces) à A (appareils les plus efficaces)	
Le « programme standard » est le cycle de lavage standard auquel se rapportent les informations qui figurent sur l'étiquette énergétique et sur la fiche produit. Ce programme convient au lavage d'une vaisselle normalement sale et constitue le programme le plus efficace en termes de consommation combinée d'énergie et d'eau.	
Durée du « programme standard »	185 minutes
Émissions acoustiques dans l'air	47 dB(A)
Intégrable	Oui

DESCRIPTION DE L'APPAREIL

VUE D'ENSEMBLE

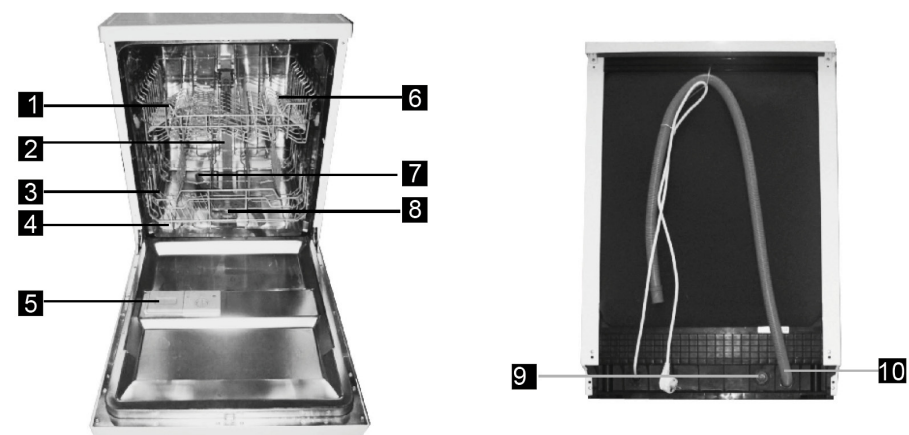

- | | |
|--|------------------------------|
| 1. Panier supérieur | 6. Étagère à tasses |
| 2. Tuyau intérieur | 7. Bras d'aspersion (x 2) |
| 3. Panier inférieur | 8. Filtre principal |
| 4. Réservoir de sel régénérant | 9. Tuyau d'arrivée d'eau |
| 5. Distributeur de produit de lavage et de rinçage | 10. Tuyau d'évacuation d'eau |

BANDEAU DE COMMANDES

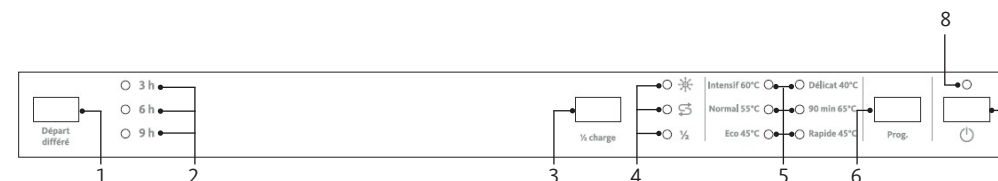

- | | |
|---|--------------------------------------|
| 1. Touche départ différé | 5. Témoins lumineux des programmes : |
| 2. Témoins lumineux de la durée du départ différé | - Intensif 60°C |
| 3. Touche 1/2 charge | - Normal 55°C |
| 4. Témoins lumineux : | - Eco 45°C |
| - Manque de liquide de rinçage | - Délicat 40°C |
| - Manque de sel | - 90 minutes 65°C |
| - 1/2 charge | - Rapide 45°C |
| | 6. Touche de sélection du programme |
| | 7. Touche « Marche / Arrêt » |
| | 8. Témoin lumineux de fonctionnement |

INSTALLATION

ATTENTION !

- L'installation du lave-vaisselle (branchement électrique et raccordement à l'arrivée d'eau) doit être effectuée par un personnel qualifié conformément aux normes en vigueur.
- Risque de choc électrique ! Lorsque vous procédez à l'installation du lave-vaisselle, l'appareil doit être débranché de la prise de courant.
- Pour le montage de votre appareil, reportez-vous aux schémas ci-dessous présents sur le gabarit (fourni).

1. Vérifiez que les dimensions de votre appareil permettent son encastrement.
2. Collez la bande de protection (6) sous votre plan de travail. Cela protégera votre plan de travail de l'humidité que le lave-vaisselle émet en fin de cycle à l'ouverture de la porte.
3. Raccordez le tuyau d'alimentation à votre appareil. Attention à ne pas plier ni coincer les câbles et tuyaux. Vérifiez que le tuyau est bien fixé afin d'éviter toute fuite lors de la mise en service.
4. Passez les câbles d'alimentation et les tuyaux dans le fond du logement du lave-vaisselle, côté raccordement. Installez les équerres (7) sur les coins avant du lave-vaisselle, et poussez l'appareil dans son logement en prenant garde à ne pas écraser les câbles et les tuyaux.
5. Réglez la hauteur des pieds avant du lave-vaisselle en les tournant à l'aide d'un tournevis, ainsi que les pieds arrière grâce à la vis accessible par l'avant au niveau de la plinthe.
6. Vérifiez l'installation du lave-vaisselle, porte du lave-vaisselle ouverte, à l'aide d'un niveau à bulles. Le lave-vaisselle doit être parfaitement horizontal.
7. Coupez le cadre du gabarit afin d'avoir la taille réelle de la porte d'habillage. Placez le panneau d'habillage sur une surface plane recouverte par une protection (couverture, etc.). Assurez-vous que le côté face à vous est bien celui qui va être positionné contre la porte du lave-vaisselle. Le poids de l'habillage ne doit pas excéder 7 kg.
Fixez le gabarit sur la porte d'habillage à l'aide d'un ruban adhésif, en alignant le haut du gabarit (voir flèches) avec le haut de la porte.
Pointez les trous (schématisés d'un cercle et d'une croix), et préformez-les. Il y en a 14 au total.
Attention : si vous utilisez une perceuse, prenez garde à ne pas traverser l'habillage !
8. Retirez le gabarit et vissez respectivement les 2 crochets (4) et les 2 diabolos (8) à l'aide des vis (1) et (3) sur l'habillage.
9. N'oubliez pas de fixer votre poignée sur l'habillage de porte.
10. Placez le panneau d'habillage dans les logements prévus à cet effet sur la porte du lave-vaisselle, puis faites coulisser le panneau en exerçant une pression vers le bas jusqu'au blocage de celui-ci.
11. Ouvrez la porte du lave-vaisselle et verrouillez l'ensemble habillage + porte : dévissez les 4 vis de la contre-porte et revissez les 4 vis (2) dans l'habillage, au travers de la porte du lave-vaisselle.
12. Une fois l'habillage fixé, réglez la tension des ressorts de porte : le réglage doit permettre une ouverture souple de la porte, et celle-ci doit pouvoir rester ouverte en position horizontale.

13. Fixez le lave-vaisselle : sur le haut à l'aide des équerres (10) et les vis (1), et sur les côtés à l'aide des vis (4). Cachez les vis latérales à l'aide des caches (8).
14. Vissez les équerres de fixation (10) de la plinthe à l'aide des vis (1). Ajustez la profondeur de la plinthe à l'aide des picots de l'équerre.
15. Installez le tuyau de vidange, branchez le câble d'alimentation et raccordez le tuyau d'alimentation en eau. N'oubliez pas d'ouvrir le robinet d'alimentation en eau ! Evitez le raccordement électrique sur une rallonge.

BRANCHEMENT ÉLECTRIQUE

Votre appareil ne peut être branché que sur une prise murale alimentée en 220-240 V~ monophasé.

Avant de brancher votre lave-vaisselle, assurez-vous que la tension électrique de votre domicile corresponde à celle indiquée sur la plaque signalétique de l'appareil et que la fiche du câble est adaptée à la prise de courant.



MISE À LA TERRE

- Cet appareil est équipé d'une prise électrique de terre.
- Il doit être branché sur une prise murale correctement installée selon les normes en vigueur et équipée d'une prise de terre.
- Cette prise doit impérativement rester accessible après l'installation.
- **ATTENTION !** Une mauvaise utilisation de la prise de terre peut entraîner un risque de choc électrique.



En cas de court-circuit, la mise à la terre réduit le risque de choc électrique en permettant au courant d'être évacué par le fil de terre.

En cas de questions concernant la prise de terre ou le branchement électrique, veuillez consulter un personnel qualifié. Notre responsabilité ne saurait être engagée en cas d'accidents ou d'incidents provoqués par une mise à la terre inexistante ou défectueuse.

- Si le câble d'alimentation est endommagé, il doit être remplacé par votre revendeur, son service après-vente ou une personne de qualification similaire afin d'éviter un danger.
- N'utilisez pas de rallonge ou de multiprise pour raccorder l'appareil.

RACCORDEMENTS

RACCORDEMENT À L'ARRIVÉE D'EAU

Ce lave-vaisselle peut être alimenté en eau froide ou eau chaude jusqu'à 65°C max. Nous vous conseillons néanmoins le raccordement à une arrivée d'eau froide.

Si vous alimentez l'appareil avec de l'eau chaude, la durée du cycle de lavage sera raccourcie d'environ 15 minutes et l'efficacité du lavage légèrement réduite. Le raccordement doit être effectué sur le tuyau d'eau chaude selon la même procédure que le raccordement à l'eau froide.

Pour le raccordement du lave-vaisselle à l'arrivée d'eau, utilisez exclusivement des tuyaux neufs ; de vieux tuyaux ou des tuyaux usés ne doivent pas être réutilisés.

La pression d'eau doit être comprise entre 0,03 MPa (0,3 bar) et 1,0 MPa (10 bars).

Si la pression est plus basse que le minimum, demandez conseil à un technicien qualifié. Si la pression est trop élevée, veuillez installer un réducteur de pression.

- Raccordez le tuyau d'alimentation d'eau froide sur un raccord fileté et vérifiez qu'il est correctement serré.
- Si l'appareil est branché à des conduites neuves ou n'ayant pas été utilisées depuis un certain temps, laissez couler l'eau pendant quelques minutes avant de brancher le tuyau d'arrivée d'eau.
- Vous éviterez ainsi que des dépôts de sable ou de rouille puissent obstruer le filtre placé à l'entrée du tuyau d'arrivée d'eau.

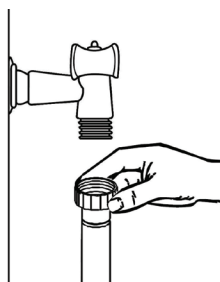

RACCORDEMENT À L'ÉVACUATION D'EAU (VIDANGE)

Insérez le tuyau de vidange dans un tube de vidange d'un diamètre minimum de 40 mm (C) ou laissez couler l'eau dans un évier (B), en vous assurant que le tuyau ne soit pas plié ou coincé.

Utilisez le coude pour le tuyau de vidange fourni avec l'appareil.

L'extrémité libre du tuyau doit être placée à une hauteur comprise entre 400 et 1000 mm du sol et ne doit pas être immergée dans l'eau.

Fixez le tuyau de vidange au point A, B ou C :

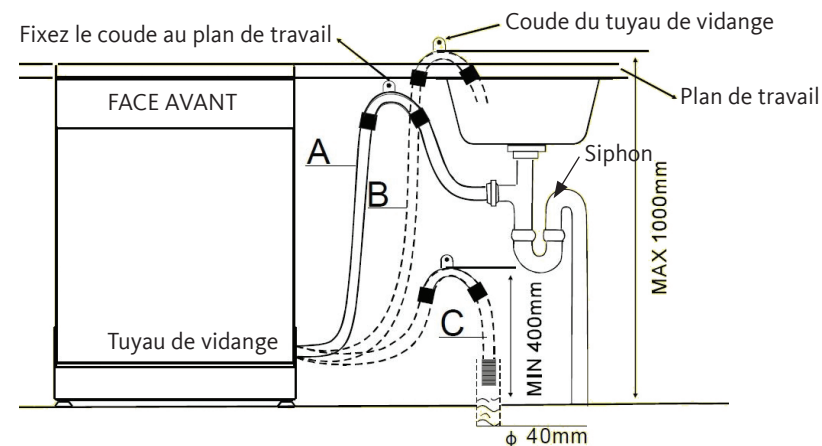

ATTENTION ! Le coude du tuyau de vidange doit être attaché correctement pour éviter toute fuite d'eau.

NOTE : Assurez-vous que les tuyaux d'arrivée d'eau et de vidange ne sont pas pliés, pincés, ou écrasés lorsque vous remettez le produit en place après les procédures d'installation ou de nettoyage.

AVANT LA PREMIERE UTILISATION

Avant d'utiliser votre lave-vaisselle pour la première fois :

- Réglez l'adoucisseur d'eau.
- Remplissez le réservoir de sel régénérant et complétez avec de l'eau.
- Réglez le dosage de liquide de rinçage.
- Remplissez le distributeur de liquide de rinçage.
- Remplissez le distributeur de produit de lavage.
- Chargez le lave-vaisselle.

RÉGLAGE DE L'ADOUCEUR D'EAU

- Afin d'éviter les dépôts de calcaire sur la vaisselle et dans le lave-vaisselle, la vaisselle doit être lavée avec une eau adoucie, dépourvue de calcaire.
- L'eau de distribution dont la dureté dépasse 10°fH doit être adoucie pour pouvoir convenir au lavage en lave-vaisselle grâce à un sel spécial régénérant.
- Pour connaître la dureté de l'eau de votre ville, renseignez-vous auprès de votre compagnie locale des eaux ou déterminez-la à l'aide d'une bande test de mesure de la dureté de l'eau.

- Ouvrez la porte du lave-vaisselle puis appuyez sur la touche **Marche/Arrêt**.
- Dans la minute qui suit, appuyez sur la touche **Prog** et maintenez-la enfoncée pendant au moins 5 secondes. et maintenez-la enfoncée pendant au moins 5 secondes. Les témoins lumineux « Manque de sel » et « Manque de liquide de rinçage » s'allument périodiquement, ceci est normal.
- Appuyez à nouveau sur la touche **Prog** par impulsions successives. Référez-vous au tableau ci-dessous pour connaître le niveau de réglage sélectionné. Arrêtez-vous au niveau souhaité en fonction de la dureté de l'eau de votre région.

DURETÉ DE L'EAU		Affichage du niveau sur l'appareil	Consommation de sel (g/cycle)
°fH	mmol/l		
0 - 9	0 - 0,94	Le voyant du programme « Rapide » s'allume	0
10 - 20	1,0 - 2,0	Le voyant du programme « 90 min » s'allume	9
21 - 30	2,1 - 3,0	Les voyants des programmes « Rapide » et « 90 min » s'allument	12
31 - 40	3,1 - 4,0	Le voyant du programme « Délicat » s'allume	20
41 - 60	4,1 - 6,0	Les voyants des programmes « Délicat » et « Rapide » s'allument	30
61 - 98	6,1 - 9,8	Les voyants des programmes « Délicat » et « 90 min » s'allument	60

^{°fH} : degré français

mmol/l : millimol par litre, unité internationale pour la mesure de la dureté de l'eau.

- Une fois le niveau sélectionné, éteignez l'appareil en appuyant sur la touche **Marche/Arrêt**. La dernière sélection est mémorisée.

REPLISSAGE DU RÉSERVOIR DE SEL RÉGÉNÉRANT

Le réservoir de sel régénérant se trouve sous le panier inférieur.

ATTENTION ! Utilisez exclusivement du sel spécial régénérant conçu pour lave-vaisselle. Tout autre type de sel non spécifiquement conçu pour une utilisation en lave-vaisselle, comme le sel de table, endommagera l'adoucisseur. L'utilisation d'un sel non adapté annule la garantie.

Versez uniquement le sel avant de démarrer un programme complet de lavage. Cela évitera que des grains de sel ou de l'eau salée ne restent dans le fond de la machine durant une longue période, ce qui pourrait causer de la corrosion.

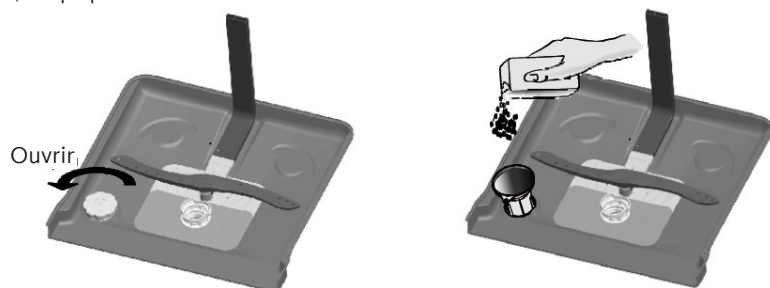

- Retirez le panier inférieur, puis dévissez le bouchon du réservoir de sel.
- Si vous remplissez le réservoir pour la première fois, remplissez 2/3 du volume avec de l'eau.
- Placez l'extrémité de l'entonnoir (fourni) dans le trou et versez environ 1,5 kg de sel. Il est normal qu'un peu d'eau déborde du réservoir de sel.
- Revissez soigneusement le bouchon. Le témoin « Manque de sel » s'éteindra après que le réservoir ait été rempli.
- Après avoir rempli le réservoir, lancez un programme de lavage (programme court de préférence) afin que les filtres, la pompe et autres éléments de l'appareil ne soient pas endommagés par l'eau salée.

NOTES :

- Remplissez le réservoir de sel uniquement lorsque le témoin lumineux « Manque de sel » s'allume.
- Si vous renversez du sel dans le fond du lave-vaisselle, effectuez un programme de rinçage.

RÉGLAGE DU DOSAGE DU LIQUIDE DE RINÇAGE

REMARQUES :

- Si vous utilisez du détergent ou des tablettes « 2 en 1 » ou « 3 en 1 », vous n'avez pas besoin d'un produit de rinçage supplémentaire. Reportez-vous aux indications spécifiées sur l'emballage du produit lessiviel.
- Pour une efficacité de séchage optimale, il est préférable de privilégier l'utilisation de détergent liquide ou en poudre et de liquide de rinçage plutôt que des tablettes.
- Le distributeur de liquide de rinçage se trouve sur la face intérieure de la porte, à côté du distributeur de détergent.
- Le liquide de rinçage évite que l'eau ne reste sur la vaisselle sous forme de gouttelettes laissant des taches blanches après séchage.
- Le liquide de rinçage est ajouté automatiquement au moment du dernier rinçage.

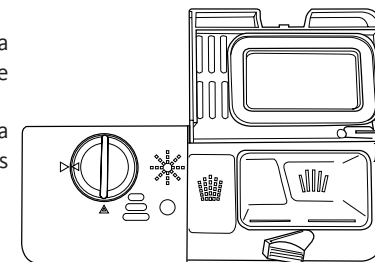

NOTE : Si vous utilisez des détergents/tablettes « 2 en 1 » ou « 3 en 1 », vous n'avez pas besoin d'un produit de rinçage supplémentaire. Reportez-vous aux indications spécifiées sur l'emballage du produit lessiviel.

ATTENTION : Utilisez exclusivement du liquide de rinçage spécifique pour lave-vaisselle. Ne remplissez jamais le distributeur de liquide de rinçage avec un autre produit (comme un agent nettoyant ou du détergent liquide) car cela pourrait endommager l'appareil.

Le distributeur de produit de rinçage dispose de 6 niveaux de réglage. (Position 1 = dose minimum, position 6 = dose maximum).

Ajustez la quantité de liquide de rinçage en fonction de la dureté de l'eau. Effectuez un premier cycle de lavage avec le distributeur en position 4. Vous adapterez ensuite le dosage correct pour votre habitation.

- Augmentez graduellement la dose de liquide de rinçage s'il y a des gouttes d'eau ou des traces de calcaire sur la vaisselle après le lavage.
- Réduisez la quantité s'il y a des traînées blanchâtres et collantes sur la vaisselle ou sur les verres ou les lames de couteaux.

NOTE : Si votre eau est douce, vous n'aurez peut-être pas besoin de produit de rinçage car il pourrait former un voile blanc sur votre vaisselle.

Quand remplir le distributeur de liquide de rinçage ?

Si le témoin « Manque de liquide de rinçage » n'est pas allumé, vous pouvez évaluer la quantité de produit de rinçage selon les indications suivantes :

Indicateur de liquide de rinçage

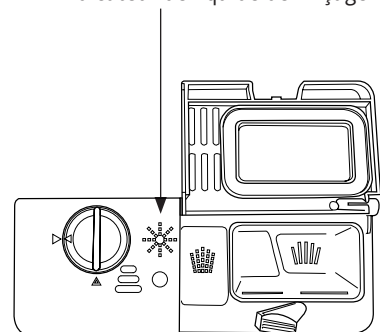

- Réservoir plein
- ¾ plein
- ½ plein
- ¼ plein (remplissage nécessaire pour éviter les taches)
- Réservoir vide

Le point noir sur le distributeur de produit de rinçage indique la quantité de produit de rinçage disponible dans le distributeur. Plus la quantité de produit de rinçage diminue, plus la taille du point noir se réduit. Le niveau de liquide de rinçage ne doit jamais se situer au-dessous d' 1/4.

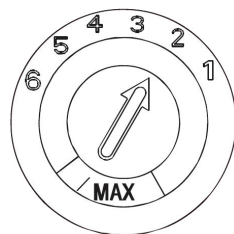

D. REMPLISSAGE DU DISTRIBUTEUR DE LIQUIDE DE RINÇAGE

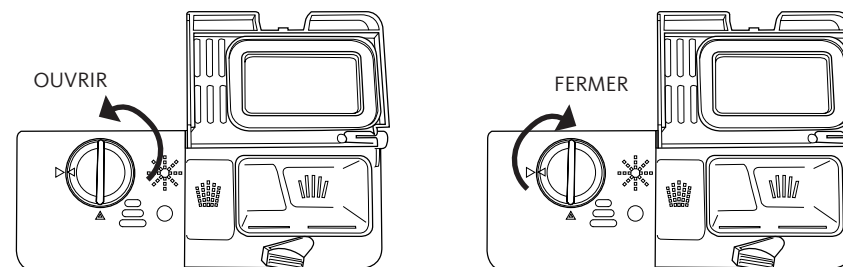

1. Pour ouvrir le distributeur, tournez le bouchon vers la gauche dans le sens indiqué par la flèche et soulevez-le (Figure 1).
2. Versez le produit de rinçage dans le distributeur (Figure 2) jusqu'à ce que l'indicateur de niveau noircisse complètement. Attention de ne pas trop remplir le distributeur pour ne pas causer un surplus de mousse. Essayez tout débordement avec un chiffon humide. Le distributeur peut contenir environ 110 ml de liquide de rinçage.
3. Remplacez le bouchon et tournez-le vers la droite dans le sens indiqué par la flèche (Figure 3).

REMPLISSAGE DU DISTRIBUTEUR DE PRODUIT DE LAVAGE

Le distributeur de produit de lavage se trouve sur la face intérieure de la porte, à côté du distributeur de liquide de rinçage.

ATTENTION !

- Utilisez exclusivement du produit de lavage spécifique pour lave-vaisselle.
- Le distributeur de produit de lavage doit être rempli avant chaque programme de lavage, excepté si vous utilisez le programme « Prélavage ».
- Le produit de lavage est libéré automatiquement au cours du programme de lavage.

NOTE : Ajoutez toujours le produit de lavage juste avant de démarrer le lave-vaisselle.

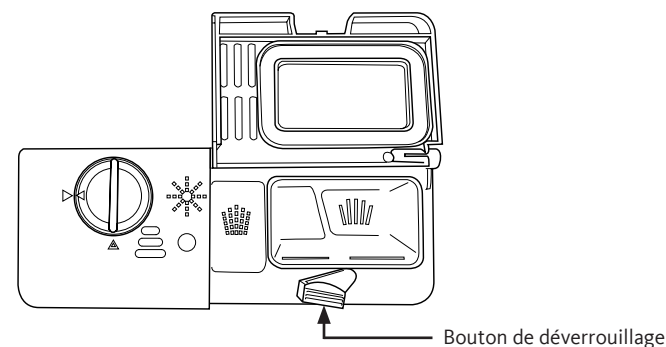

1. Appuyez sur le bouton de déverrouillage pour ouvrir le compartiment du produit de lavage.
2. Insérez le produit de lavage.

Compartment A :

Insérez du produit de lavage en poudre ou liquide dans le compartiment A (voir figure ci-contre).
Le repère « MIN » correspond à environ 20 g de produit de lavage.

Compartment B :

Insérez une tablette de lavage ou une dose supplémentaire de produit de lavage qui servira au pré-lavage si la vaisselle est très sale.
(Capacité de ce compartiment : environ 5 g).

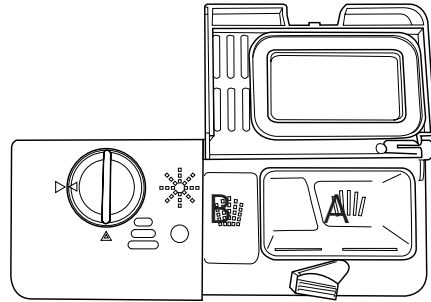

Veillez respecter les recommandations de dosage conseillées par le fabricant et conservez les recommandations mentionnées sur les emballages des produits de lavage.

Refermez le couvercle du compartiment du produit de lavage.

NOTE : Les doses seront différentes selon le niveau de saleté de la vaisselle et le degré de dureté de l'eau utilisée.

MISE EN GARDE : Les produits de lavage pour lave-vaisselle sont corrosifs ! Veillez à les conserver hors de portée des enfants.

CHARGEMENT DU LAVE-VAISSELLE

Pour obtenir les meilleures performances de votre lave-vaisselle, veuillez suivre les indications de chargement indiquées ci-après.

– Recommandations importantes

1. Concernant la disposition des éléments dans les paniers :

- Veillez toujours à ce que les couverts ou d'autres objets ne passent pas au travers du panier à couverts et ne gênent pas la rotation des bras d'aspersion.
- **Attention ! Les longs couteaux de cuisine placés verticalement peuvent être dangereux ! Placez toujours les longs éléments tranchants horizontalement sur les étagères à tasses du panier supérieur.**
- **Attention ! Ne placez jamais les lames des couteaux vers le haut.**
- Ne surchargez pas votre lave-vaisselle.
- Ne placez pas de plats dont la taille ne convient pas au lave-vaisselle.
- Les petits éléments ne doivent pas être lavés dans le lave-vaisselle car ils pourraient facilement tomber des paniers.
- Chargez les éléments creux comme les tasses, les verres, les casseroles etc. avec l'ouverture vers le bas afin que l'eau puisse s'écouler dans le lave-vaisselle lors du séchage.
- Évitez le contact entre les pièces de vaisselle, pour obtenir de meilleurs résultats de lavage. L'eau doit pouvoir atteindre toutes les surfaces sales.
- Pour la vaisselle fragile, utilisez un programme spécial adapté (température de lavage plus basse) ainsi qu'un détergent doux adapté.

2. Concernant la compatibilité des éléments :

- Assurez-vous toujours que la vaisselle que vous insérez dans l'appareil est appropriée à un lavage au lave-vaisselle.

Certains matériaux ne sont pas compatibles au lave-vaisselle. Dans ce cas, lavez les ustensiles à la main avec un détergent doux (liquide vaisselle).

Matériaux non compatibles au lave-vaisselle	Éléments partiellement adaptés
Les ustensiles en bois, Le cristal, Le plastique non résistant à la chaleur, Le cuivre, L'étain, Les objets artisanaux, Les anciens couverts dont la lame et le manche sont assemblés par collage, Les articles composés de fibres synthétiques.	Certains types de verres peuvent ternir après plusieurs lavages. Les parties en argent et en aluminium ont tendance à se décolorer lors du lavage. Les articles émaillés peuvent se ternir s'ils sont lavés fréquemment au lave-vaisselle.

- Les couverts en argent ont tendance à noircir s'ils sont mélangés à des couverts en inox. Disposez-les dans le panier à couverts, séparés des autres.
- Les substances fortement colorées comme le ketchup peuvent laisser temporairement des traces au fond de la cuve. Celles-ci disparaissent au lavage suivant.

– Chargement du panier supérieur

REMARQUES :

- Pour un meilleur résultat de séchage, chargez au maximum l'appareil de vaisselle en verre, faïence, porcelaine, etc. sans pour autant le surcharger. Respectez le plan de chargement ci-après.
- Évitez la vaisselle en plastique.

1. Tasses
2. Sous-tasses
3. Verres
4. Bol
5. Petit saladier
6. Grand saladier

Vers l'intérieur

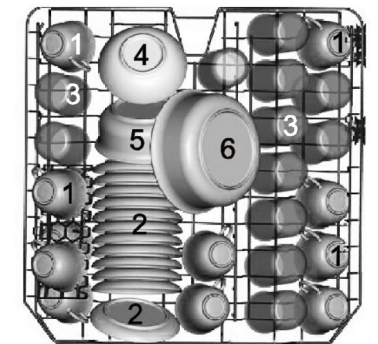

- **Ajuster le panier supérieur**

Le panier supérieur dispose de deux positions de réglage en hauteur (une position haute et une position basse). Vous pouvez ainsi créer plus d'espace dans le panier supérieur ou inférieur pour les ustensiles plus larges.

Les supports à gauche peuvent être rabattus pour libérer de l'espace :

Soulevez le panier pour le placer en position haute.



Pressez la languette pour baisser le panier.



Languette pour le réglage en hauteur

- **Chargement du panier inférieur**

Le panier inférieur est destiné à recevoir la vaisselle la plus difficile à nettoyer telle que les poêles, les couvercles, les plats de service, les assiettes, les casseroles, etc. ainsi que le panier à couverts, comme illustré ci-dessous.

Il est préférable de placer les plats de service et les couvercles sur les côtés du panier pour éviter de bloquer la rotation des bras d'aspersion supérieurs.

- 7. Assiettes à dessert
- 8. Grandes assiettes
- 9. Assiettes creuses
- 10. Plat ovale

Vers l'intérieur

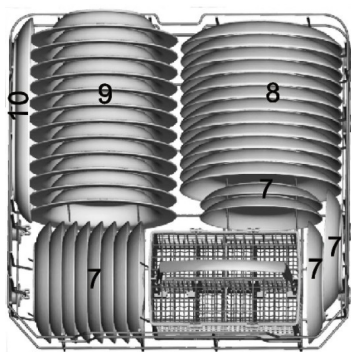

- **Replier les supports d'assiettes et/ou les étagères à tasses**

Pour les plats de service et les casseroles, les supports d'assiettes et/ou les étagères à tasses peuvent être replié(e)s. Les étagères peuvent être retirées ou ajustées en hauteur.

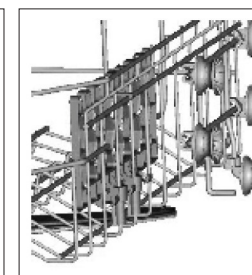
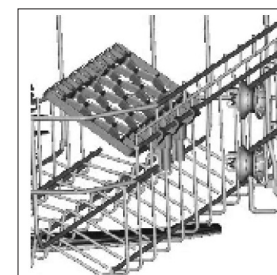
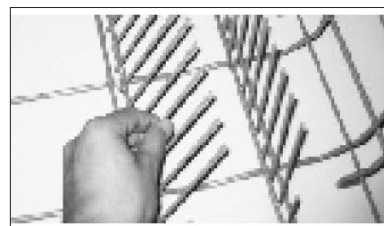

- **Panier à couverts**

Les couverts doivent être placés dans le panier à couverts en bas : si le casier contient des paniers latéraux, les cuillères doivent être placées une par une dans les trous appropriés.

- 1. Cuillères à soupe
- 2. Fourchettes
- 3. Couteaux
- 4. Cuillères à thé
- 5. Cuillères à café
- 6. Cuillère de service
- 7. Fourchette de service
- 8. Louche

Vers l'intérieur



1	2	1		5	5	5	5	5	1	2	1
2	2	2		3		3	3	3	2		
1	2	1		5	5	5	5	5	1	3	1
1	2	1		4	4	4	4	4	3	3	3
2	2	2		8		7	3	3	3	3	
1	2	1		4	4	4	4	4	6	6	

Rappel : Les ustensiles longs doivent être placés en position horizontale à l'avant du panier supérieur.



ATTENTION !

Ne laissez pas les couverts dépasser par le dessous, ceci afin de ne pas gêner la rotation du bras d'aspersion inférieur.

UTILISATION

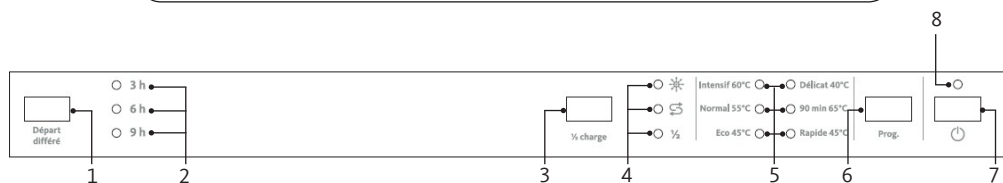

PRÉPARATION

1. Frottez les résidus alimentaires solides éventuels restés dans les plats.
2. Chargez le lave-vaisselle.
3. Vérifiez le niveau de liquide de rinçage
4. Ajoutez le produit de lavage dans le distributeur de produit de lavage, puis fermez le couvercle.

ATTENTION : Quelque soit le type de détergent utilisé, prenez garde à toujours fermer le clapet de la boîte à produits.

ALLUMER / ÉTEINDRE L'APPAREIL

- Pour mettre en marche l'appareil, appuyez sur la touche **Marche/Arrêt** (7). Le témoin lumineux de fonctionnement (8) s'allume.
- Pour éteindre l'appareil, appuyez de nouveau sur la touche **Marche/Arrêt** (7). Un signal sonore retentit et le témoin lumineux de fonctionnement (8) s'éteint.

LANCER UN PROGRAMME

1. Lorsque la porte est encore ouverte, sélectionnez un programme en appuyant une ou plusieurs fois sur la touche de sélection des programmes (6).
2. Le témoin lumineux du programme correspondant (5) s'allume.
3. Fermez la porte du lave-vaisselle. Le programme de lavage démarre après quelques secondes.

NOTES :

- Lorsque la porte du lave-vaisselle est fermée, les touches de commande ne sont plus accessibles.
- Pour un résultat de séchage optimal, privilégiez les programmes ayant une température de rinçage la plus élevée.

LA TOUCHE « 1/2 CHARGE »

- Vous pouvez activer l'option « 1/2 charge » si votre lave-vaisselle est peu chargé.
- Appuyez sur la touche **1/2 charge** pour sélectionner l'option.

LANCER UN DÉPART DIFFÉRÉ

Vous pouvez programmer un départ différé de 9 heures maximum.

1. Appuyez sur la touche **Marche/Arrêt** (7) pour allumer l'appareil.
2. Sélectionnez un programme en appuyant une ou plusieurs fois sur la touche **Prog** (6).
3. Sélectionnez un départ différé en appuyant une ou plusieurs fois sur la touche **Départ différé** (1). Le témoin lumineux correspondant à la durée sélectionnée (4) s'allume.
4. Le programme de lavage commencera lorsque la durée sélectionnée sera écoulée.

Pour modifier un départ différé :

Si le programme n'a pas encore commencé, vous pouvez modifier le départ différé en appuyant sur la touche **Marche/Arrêt** (7), puis en reprogrammant le départ différé comme indiqué dans le paragraphe précédent.

Pour annuler un départ différé :

Si le programme n'a pas encore commencé vous pouvez annuler le départ différé en appuyant sur la touche **Marche/Arrêt** (7).

TABLEAU DES PROGRAMMES DE LAVAGE

Progr.	Informations sur le programme	Description du programme	Produit de pré-lavage / lavage principal	Durée du programme (en minutes)	Energie (en Kwh)	Consommation d'eau (en litres)	Liquide de rinçage
Intensif	Vaisselle très sale	Prélavage (50°C) Lavage (60°C) Rinçage Rinçage Rinçage (65°C) Séchage	5/25 g	160	1,5	16	Oui
Normal 55°C	Vaisselle normalement sale (casserolles, verres, assiettes)	Prélavage (45°C) Lavage (55°C) Rinçage Rinçage (65°C) Séchage	5/25 g	180	1,25	15	Oui
Eco 45°C (Norme EN50242)	Programme standard. Vaisselle normalement sale. Programme le plus efficace en terme de consommation d'eau et d'énergie.	Prélavage Lavage (45°C) Rinçage (65°C) Séchage	5/25 g	185	0,91	14,5	Oui
Délicat 40°C	Vaisselle légèrement sale. Particulièrement adapté pour les verres.	Prélavage Lavage (40°C) Rinçage Rinçage (65°C) Séchage	5/25 g	120	0,85	14,5	Oui
90 min 65°C	Vaisselle normalement sale. Séchage rapide.	Lavage (65°C) Rinçage Rinçage (65°C) Séchage	30 g	90	1,35	12,5	Oui
Rapide 45°C	Cycle de lavage plus court. Vaisselle légèrement sale.	Lavage (45°C) Rinçage Rinçage (55°C)	20 g	40	0,75	11,5	

MODIFIER UN PROGRAMME EN COURS DE LAVAGE

Vous ne pouvez modifier un programme en cours que si le programme vient à peine de démarrer. Si le produit de lavage a déjà été inséré et que le lave-vaisselle a déjà vidangé l'eau de lavage, vous devrez remplir à nouveau le distributeur de produit de lavage (reportez-vous au paragraphe « Remplissage du distributeur de produit de lavage »).

- Pour sélectionner un autre programme :

1. Ouvrez la porte du lave-vaisselle.
2. Annulez le programme en cours en appuyant pendant 3 secondes sur la touche **Prog** (6). L'appareil est en pause.
3. Appuyez de nouveau sur la touche **Prog** (6) pour sélectionner un autre programme.
4. Fermez la porte du lave-vaisselle. L'appareil se remet en route après quelques secondes.

FONCTION PAUSE (AJOUTER DE LA VAISSELLE EN COURS DE LAVAGE, PAR EXEMPLE)

Si vous ouvrez la porte du lave-vaisselle en cours de lavage, l'appareil se mettra en pause.

1. Ouvrez légèrement la porte pour arrêter le cycle de lavage.

ATTENTION : Faites très attention lorsque vous ouvrez la porte du lave-vaisselle en cours de lavage car de la vapeur chaude ou de l'eau chaude pourrait vous brûler !

2. Lorsque les bras d'aspersion s'arrêtent de tourner, vous pouvez ouvrir la porte entièrement.
3. Ajoutez la vaisselle.
4. Refermez la porte. Le lave-vaisselle se remet en route après une dizaine de secondes.

FIN DU PROGRAMME / DÉCHARGEMENT

Lorsque le cycle de lavage est terminé, l'appareil émet un signal sonore.

1. Éteignez l'appareil en appuyant sur la touche **Marche/Arrêt** (7).
2. Entrouvrez la porte du lave-vaisselle.

Attention car de la vapeur d'eau chaude s'échappe !

3. Patientez une quinzaine de minutes avant de décharger le lave-vaisselle : vous éviterez de vous brûler et vous obtiendrez de meilleurs résultats de séchage (les dernières traces d'humidité restantes sur la vaisselle s'évaporeront).
- La vaisselle chaude est sensible aux chocs. Laissez-la toujours refroidir avant de vider le lave-vaisselle.
 - Nous vous conseillons tout d'abord de vider le panier inférieur puis, le panier supérieur afin d'éviter des écoulements d'eau du panier supérieur sur les plats du panier inférieur.
4. Après chaque lavage, contrôlez si les filtres doivent être nettoyés.

NETTOYAGE ET ENTRETIEN

NETTOYAGE ET ENTRETIEN DES FILTRES

Le système de filtrage de votre lave-vaisselle se compose de 3 éléments : le filtre principal, le filtre à déchets et le micro-filtre.

1. **Le filtre principal (ou filtre fin)** : S'il est sale ou obstrué, les résultats obtenus avec le lave-vaisselle seront moins satisfaisants.

2. **Le filtre à déchet (ou filtre grossier)** : Il retient les particules solides les plus volumineuses qui pourraient boucher le tuyau d'évacuation.

3. **Le micro-filtre** : Ce filtre retient les résidus alimentaires et les salissures dans la zone d'aspiration et évite qu'ils ne se redéposent sur la vaisselle pendant un cycle.

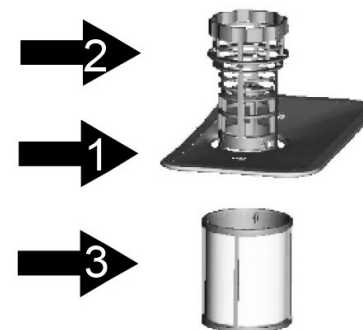

- Pour retirer les filtres :



1. Dévissez l'ensemble filtre à déchets dans le sens inverse des aiguilles d'une montre, soulevez-le et retirez-le.

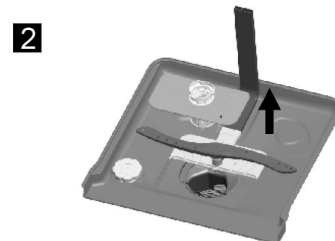

2. Soulevez le filtre principal et retirez-le.

- Veillez toujours à ce que les filtres soient propres. Contrôlez les filtres après chaque utilisation pour éviter toute obstruction.
- Passez-les sous l'eau courante pour les nettoyer.
- Pour nettoyer le gros filtre et le filtre fin, vous pouvez utiliser une brosse de nettoyage souple.
- Veillez à ne pas plier le filtre fin.
- Veillez à bien repositionner les filtres après le nettoyage pour obtenir des résultats de lavage satisfaisants.

ATTENTION !

N'utilisez jamais le lave-vaisselle sans les 3 filtres cités ci-dessus.

NETTOYAGE DES BRAS D'ASPERSION

Il est important que les orifices des bras d'aspersion ne soient pas obstrués, ceci afin de conserver une bonne qualité de lavage.

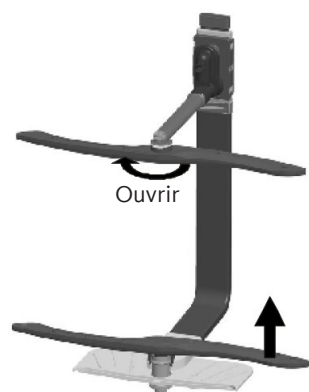

Pour retirer le bras d'aspersion supérieur :

Maintenez le bras supérieur et tournez l'écrou cranté dans le sens des aiguilles d'une montre. Dégagez ensuite le bras en le tirant vers le bas.

Pour retirer le bras d'aspersion inférieur :

Soulevez le bras d'aspersion inférieur pour le déboîter.

Lavez les bras dans de l'eau savonneuse et tiède et utilisez une brosse souple pour nettoyer les orifices. Remplacez les bras de la manière inverse que décrit précédemment après les avoir rincés soigneusement.

NETTOYAGE DU LAVE-VAISSELLE

– Surfaces extérieures :

- Pour nettoyer les surfaces extérieures de l'appareil, utilisez un chiffon doux légèrement humide et imprégné d'un produit nettoyant doux (non abrasif) puis, séchez soigneusement.
- N'utilisez jamais de produits nettoyants abrasifs ou de solvants pour le nettoyage.
- Ne vaporisez aucun solvant sur le bandeau de commandes.

– Surfaces intérieures :

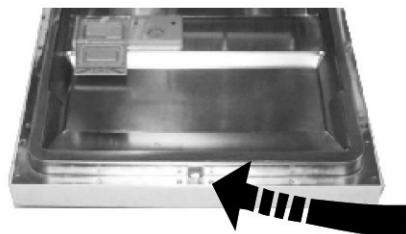

Nettoyez régulièrement les joints (afin d'éviter la formation d'odeurs à l'intérieur du lave-vaisselle) et l'intérieur de la porte avec un chiffon humide pour ôter tout résidu d'aliment éventuel.

GUIDE DE DÉPANNAGE

Un mauvais fonctionnement peut être dû à un problème mineur que vous pouvez résoudre vous-même à l'aide des instructions figurant dans le tableau ci-dessous. Avant d'appeler un technicien, procédez aux vérifications suivantes :

Problèmes	Causes possibles
Le programme ne démarre pas.	Vérifiez que : <ul style="list-style-type: none"> • Le lave-vaisselle est branché au réseau électrique. • Il n'y a pas une coupure de courant. • Le robinet d'arrivée d'eau est ouvert. • La porte du lave-vaisselle est correctement fermée. • Vous avez appuyé sur la touche « Marche/Arrêt ».
Le lave-vaisselle ne se remplit pas d'eau.	Vérifiez que : <ul style="list-style-type: none"> • Le robinet d'arrivée d'eau est ouvert. • Le tuyau d'arrivée d'eau n'est pas plié ou obstrué. • Le filtre à l'intérieur du tuyau d'arrivée d'eau n'est pas bouché. • La pression d'arrivée d'eau n'est pas trop faible.
L'eau n'est pas vidangée à la fin du cycle.	<ul style="list-style-type: none"> • Avez-vous ouvert la porte avant que le cycle de programme ne soit fini ? • Les filtres sont-ils bouchés ?
La vaisselle n'est pas propre.	Vérifiez que : <ul style="list-style-type: none"> • Le détergent a été introduit en quantité suffisante. • Il y a du sel régénérant dans le réservoir de sel. • Il y a du liquide de rinçage dans le distributeur de liquide de rinçage. • Les paniers ne sont pas trop chargés / la vaisselle est disposée correctement. • Une ou plusieurs pièces n'a/ont pas bloqué les bras de lavage de tourner. • Le programme sélectionné est adapté au type et au degré de saleté de la vaisselle. • Les orifices des bras de lavage ne sont pas obstrués. • Tous les filtres sont propres et correctement insérés dans leur logement.
Le lave-vaisselle est bruyant.	Vérifiez que les bras de lavage ne touchent pas la vaisselle.
Sifflement pendant le lavage.	Ceci n'est pas un dysfonctionnement.
La vaisselle n'est pas tout à fait sèche et ne brille pas.	Vérifiez : <ul style="list-style-type: none"> • Qu'il y a du produit de rinçage dans le distributeur de produit de rinçage. • Le détergent utilisé est de bonne qualité et qu'il n'a pas perdu de son efficacité.
La porte est difficile à fermer.	Vérifiez que le lave-vaisselle est correctement mis à niveau.

Si les informations de ce tableau ne vous aident pas à résoudre votre problème spécifique, n'effectuez aucune réparation vous-même sur l'appareil. Veuillez contacter le service après-vente de votre magasin revendeur.

CODES PANNES

Lorsqu'un dysfonctionnement se produit, l'écran affiche un code panne pour vous avertir. Contactez un technicien qualifié du service après-vente de votre magasin.

Codes	Signification	Causes possibles
Le témoin lumineux du programme « Rapide » clignote rapidement.	Problème de prise en eau.	Le robinet d'alimentation en eau n'est pas ouvert. Débit d'alimentation en eau trop faible. Pression d'eau trop basse.
Le témoin lumineux du programme « Délicat » clignote rapidement.	Débordement.	Fuite d'un composant (raccord du tuyau d'alimentation, durite, pompe de vidange, etc.).

- En cas de débordement, coupez l'arrivée d'eau.
- S'il y a de l'eau dans le fond de l'appareil à cause d'un débordement ou d'une fuite, retirez l'eau avant de redémarrer l'appareil.

Toutes les informations, dessins, croquis et images dans ce document relèvent de la propriété exclusive de SOURCING & CREATION. SOURCING & CREATION se réserve tous les droits relatifs à ses marques, créations et informations. Toute copie ou reproduction, par quelque moyen que ce soit, sera jugée et considérée comme une contrefaçon.

All information, designs, drawings and pictures in this document are the property of SOURCING & CREATION. SOURCING & CREATION reserves all rights to its brands, designs and information. Any copy and reproduction through any means shall be deemed and considered as counterfeiting.

Attention :



Ce logo apposé sur le produit signifie qu'il s'agit d'un appareil dont le traitement en tant que déchet rentre dans le cadre de la directive 2002/96/CE du 27 janvier 2003, relative aux déchets d'équipements électriques et électroniques (DEEE).

La présence de substances dangereuses dans les équipements électriques et électroniques peut avoir des effets potentiels sur l'environnement et la santé humaine dans le cycle de retraitement de ce produit.

Ainsi, lors de la fin de vie de cet appareil, celui-ci ne doit pas être débarrassé avec les déchets municipaux non triés.

En tant que consommateur final, votre rôle est primordial dans le cycle de réutilisation, de recyclage et les autres formes de valorisation de cet équipement électrique et électronique. Des systèmes de reprise et de collecte sont mis à votre disposition par les collectivités locales (déchèteries) et les distributeurs.

Vous avez l'obligation d'utiliser les systèmes de collecte sélective mis à votre disposition.

Conditions de garantie :

Ce produit est garanti contre toute défaillance résultant d'un vice de fabrication ou de matériau. Cette garantie ne couvre pas les vices ou les dommages résultant d'une mauvaise installation, d'une utilisation incorrecte, ou de l'usure normale du produit. La durée de garantie est spécifiée sur la facture d'achat.



Faites un geste
eco-citoyen. Recyclez
ce produit en fin de vie



Sourcing & Création
21 avenue de l'Harmonie
F-59650 VILLENEUVE D'ASCQ Cedex

Fabriqué en R.P.C.