



Notice d'utilisation

**Téléviseur LCD**

**32 HD-2T-844**

# SOMMAIRE

SOMMAIRE	3
CONSIGNES DE SÉCURITÉ	5
CONTENU DE L'EMBALLAGE	7
CARACTÉRISTIQUES TECHNIQUES	8
DESCRIPTION DU TÉLÉVISEUR	10
FACE AVANT	10
Panneau ARRIÈRE	11
LA TÉLÉCOMMANDE	12
ASSEMBLAGE DU PIED	14
BRANCHEMENTS	15
1. RACCORDEMENT À UNE ANTENNE	15
2. RACCORDEMENT AVEC UN CÂBLE COMPOSITE	15
3. RACCORDEMENT AVEC UN CÂBLE COMPOSANTE	16
4. RACCORDEMENT AVEC UN CÂBLE PÉRITEL	16
5. RACCORDEMENT AVEC UN CÂBLE HDMI	17
6. RACCORDEMENT AVEC UN CÂBLE COAXIAL	18
5. UTILISATION DU PORT USB	18
6. BRANCHEMENT D'UN ORDINATEUR	19
7. BRANCHEMENT D'UN CASQUE AUDIO	19
8. BRANCHEMENT D'UN MODULE CI	20
PREMIÈRE INSTALLATION	21
UTILISATION DE BASE	22
1. MISE EN FONCTION OU EN VEILLE DU TÉLÉVISEUR	22
2. SÉLECTION DE LA SOURCE	22
3. RÉGLAGE DU VOLUME	22
4. SÉLECTION DES PROGRAMMES	22
5. AFFICHAGE DE LA LISTE DES CHAÎNES	23
6. AFFICHAGE DES INFORMATIONS SUR L'ÉMISSION	23
7. SÉLECTION DES PROGRAMMES FAVORIS	23
8. AFFICHAGE DES SOUS-TITRES	23
9. MISE EN VEILLE AUTOMATIQUE DU TÉLÉVISEUR	23

10.	SÉLECTION DU MODE SON	23
11.	SÉLECTION DU MODE IMAGE	23
12.	SÉLECTION DU FORMAT DE L'IMAGE	23
13.	EFFECTUER UN ENREGISTREMENT SUR UN SUPPORT USB	24
14.	EFFECTUER UNE MISE EN PAUSE DU DIRECT	24
ACCÉDER AUX MENUS DE CONFIGURATION		25
1.	MENU IMAGE	25
2.	MENU SON	27
3.	MENU CHAÎNE	29
4.	MENU VERROU	31
5.	MENU CONFIGURATION	32
LECTURE D'UN SUPPORT USB		39
ENREGISTREMENT SUR UN SUPPORT USB		42
MISE EN PAUSE DU DIRECT		45
GUIDE ÉLECTRONIQUE DES PROGRAMMES		46
INSTALLATION D'UN SUPPORT MURAL		47
BRANCHEMENT AVEC UN ORDINATEUR		48
RÉSOLUTION DES PROBLÈMES		49

## CONSIGNES DE SÉCURITÉ

**LISEZ ATTENTIVEMENT CES INSTRUCTIONS AVANT D'UTILISER L'APPAREIL ET CONSERVEZ LES POUR POUVOIR VOUS Y REPORTER ULTÉRIEUREMENT.**

Aucune pièce de cet appareil ne peut être réparée ou remplacée par l'utilisateur. Confiez les réparations et l'entretien exclusivement à un personnel qualifié. Tout démontage de l'appareil entraînera l'annulation de la garantie.



Le symbole de l'éclair dans un triangle équilatéral attire l'attention de l'utilisateur sur la présence, dans le boîtier de l'appareil, d'une tension élevée, non isolée, dont l'amplitude pourrait être suffisante pour constituer un risque de décharge électrique sur les personnes.



Le point d'exclamation inscrit dans un triangle équilatéral attire l'attention de l'utilisateur sur la présence de consignes de sécurité importantes de fonctionnement ou de maintenance (entretien courant) dans la notice accompagnant l'appareil.

**ATTENTION : POUR RÉDUIRE LES RISQUES D'INCENDIE OU DE CHOC ÉLECTRIQUE, N'OUVREZ PAS LE COUVERCLE OU LE PANNEAU ARRIÈRE.**

### Usage

- Cet appareil est destiné à un usage domestique uniquement et non pas à un usage commercial ou industriel. N'utilisez l'appareil que comme indiqué dans ce mode d'emploi.
- Cet appareil ne doit pas être utilisé par des enfants sans surveillance. Veillez à ce que les enfants ne jouent pas avec l'appareil.

### Source d'alimentation

- Avant de brancher votre appareil, vérifiez que la tension d'alimentation indiquée sur la plaque signalétique de l'appareil corresponde bien à celle de votre installation électrique.
- Branchez votre téléviseur sur une prise secteur reliée à la terre et facilement accessible.
- Le câble d'alimentation constitue le seul moyen de débrancher l'appareil totalement de l'alimentation secteur. Pour être certain que l'appareil n'est plus alimenté, ce câble doit être débranché de la prise murale.
- Veillez à débrancher l'appareil de la prise de courant en cas d'orage ou de non utilisation prolongée.

### Cordon d'alimentation

- Veillez à ce que le cordon d'alimentation ne puisse être écrasé ou coincé, en particulier au niveau des fiches, des prises de courant et au point de raccordement à l'appareil.
- Veillez à positionner le cordon d'alimentation de telle sorte qu'il soit impossible de marcher ou de trébucher dessus.
- Lorsque vous débranchez le câble, tirez-le toujours au niveau de la fiche, ne tirez pas sur le câble lui-même.
- N'utilisez pas l'appareil ou le câble d'alimentation avec les mains mouillées.
- Ne nouez jamais le cordon et ne l'attachez pas avec d'autres cordons.
- Si le cordon d'alimentation est endommagé, il doit être remplacé par votre revendeur, son service après-vente ou une personne de qualification similaire afin d'éviter tout danger.
- Ne plongez jamais le cordon d'alimentation, la prise ou l'appareil dans l'eau ou tout autre liquide.

### Installation

- Veillez à installer l'appareil sur une surface plane et stable et de dimensions suffisantes pour l'accueillir.
- N'installez pas votre téléviseur sur un autre appareil électrique.
- Cet appareil doit être utilisé dans un climat tempéré et uniquement en intérieur.

### Support

- Veillez à la stabilité du support sur lequel vous placez l'appareil. Si vous utilisez un chariot, déplacez l'appareil avec prudence afin d'éviter de le renverser et de blesser quelqu'un.
- Utilisez uniquement les socles, bases et trépieds recommandés par le fabricant ou vendus avec l'appareil. Si vous utilisez un socle, veillez à ce qu'il ne tourne pas lors du transport de l'ensemble téléviseur + socle, ceci afin d'éviter de blesser quelqu'un. Le dispositif doit être fixé au sol ou au mur comme indiqué dans les instructions d'utilisation afin d'éviter tout dégât éventuel.

### Humidité et eau

- N'exposez pas cet appareil à la pluie ou à l'humidité afin d'éviter tout risque d'incendie ou de choc électrique.
- Évitez toute éclaboussure et ne placez pas d'objets contenant un liquide (comme un vase) sur ou à proximité de l'appareil.
- N'utilisez pas cet équipement dans un endroit humide et mouillé (évités les salles de bains, l'évier et la proximité d'une machine à laver).
- Si un liquide ou un objet pénètrait dans le téléviseur, débranchez-le par la prise secteur et ne l'utilisez plus avant sa vérification par le service après-vente.

### Sources de chaleur

- N'installez pas cet appareil à proximité des sources de chaleur telles que les radiateurs, les fours, et autres appareils (y compris les amplificateurs) qui génèrent de la chaleur.
- Ne pas placer sur ou à proximité de l'appareil des

sources de flammes nues, telles que des bougies allumées.

- Veuillez ne pas exposer cet appareil à la lumière directe du soleil, à la poussière ou à des vibrations.

### Ventilation et intrusion d'objets

- Les fentes et les ouvertures de l'appareil servent pour la ventilation et assurent un fonctionnement fiable.
- N'obstruez aucun orifice de ventilation en couvrant l'ouverture de ventilation par des objets tels que des journaux, une nappe, des rideaux, etc.
- Ne placez pas l'appareil sur un lit, un divan ou toute autre surface similaire qui pourrait boucher les orifices de ventilation.
- Veillez à laisser un espace d'au moins 10 cm autour de l'appareil afin de garantir une bonne ventilation.
- Veillez à ce qu'aucun objet ne tombe et qu'aucun liquide ne coule à l'intérieur de l'appareil par les fentes ou les ouvertures de ventilation. L'appareil présente des hautes tensions, et l'insertion d'un objet peut entraîner des chocs électriques et/ou un court-circuit sur des parties internes.

### Volume du casque

- Afin de préserver vos capacités auditives, nous vous recommandons de ne jamais régler le volume du casque à un niveau trop élevé.

### Nettoyage

- Avant de procéder au nettoyage, débranchez le téléviseur de la prise de courant.
- Utilisez uniquement un chiffon doux et sec.
- Évitez l'usage d'aérosols.

### Assistance technique

- Remettez toute demande de maintenance à un personnel qualifié. Une maintenance est nécessaire lorsque l'appareil a été endommagé d'une manière quelconque :
  - prise ou câble d'alimentation endommagé(e),
  - introduction de liquides ou d'objets dans

l'appareil,

- exposition à la pluie ou à l'humidité,
  - dysfonctionnement ou chute.
- Aucune réparation ne peut être effectuée par l'utilisateur. Consultez le centre de service après-vente de votre magasin pour toute demande de maintenance.

### Pièces de rechange

- Quand des pièces doivent être changées, assurez-vous que le technicien a utilisé les pièces de rechange spécifiées par votre revendeur ou des pièces qui ont les mêmes caractéristiques et les mêmes performances que les pièces d'origine.
- Des changements non autorisés peuvent provoquer un incendie, un choc électrique, ou d'autres dommages.

### Instructions sur la mise au rebut

- L'emballage et les éléments qui le composent sont recyclables et doivent être recyclés. Les matériaux d'emballage doivent être tenus hors de portée des enfants.

**L'écran à cristaux liquides (LCD)** est un produit de haute technologie qui contient environ un million de transistors vous offrant une grande qualité d'image. Il peut arriver, occasionnellement, que quelques points bleus, verts, rouges (correspondants à des pixels non actifs) apparaissent sur l'écran. Ceci n'affecte pas la performance de votre produit.

### Recyclage des piles de la télécommande



Ne jetez pas les piles avec les ordures ménagères. Afin de préserver l'environnement, débarrassez-vous des piles conformément aux réglementations en vigueur. Déposez-les dans votre conteneur à piles le plus proche ou rappez-les dans votre magasin.

- Ne rechargez jamais les piles non-rechargeables, ne démontez pas les piles, ne les jetez pas dans un feu.
- Ne les exposez pas à des températures élevées ou à la lumière directe du soleil.
- Ne les incinerez pas.

## CONTENU DE L'EMBALLAGE

- 1 téléviseur 32" HD
- 1 télécommande (2 piles LR03 fournies)
- 2 pieds
- 1 notice d'utilisation
- 1 adaptateur jack / RCA pour l'YUV
- 1 adaptateur jack / RCA pour la composite

## CARACTÉRISTIQUES TECHNIQUES

Marque	Listo
Référence du modèle	32 HD-2T-844
Classe d'efficacité énergétique	A+
Diagonale d'écran visible	32" 80 cm
Consommation électrique en mode marche	29 W
Consommation maximum	65 W
Consommation d'énergie de <b>42</b> kWh par an, sur la base de la consommation électrique d'un téléviseur fonctionnant quatre heures par jour pendant trois cent soixante-cinq jours. La consommation réelle dépend des conditions d'utilisation du téléviseur.	
Consommation électrique en mode veille	< 0,5 W
Résolution de l'écran en nombre de pixels physiques à l'horizontale et à la verticale	1366 x768
Tension d'alimentation	100-240V ~ 50/60 Hz
Type de tuner	TNT HD (DVB-T / MPEG-4) Câble (DVB-C / MPEG-4)
Sortie de son	2 x 6 W
Rétro-éclairage	Direct LED
Luminosité	200 Cd/m <sup>2</sup>
Contraste	3000 : 1
Angle de vision	170° / 170°
Entrée RF	1
Entrée Composite	1 Mini AV (via adaptateur)
Entrée Composante	1 Mini YPbPr (via adaptateur)
Sortie audio numérique	1
Entrée Audio	1 entrée PC Audio
Prise casque	1

Mode composant	1080i / 50Hz
VGA Entrée	1
Mode VGA	1360 x 768
Entrées HDMI	3
Mode HDMI	1080i/1080P
PortsUSB	1
Péritel	1
PCMCIA	Oui, norme CI+
Enregistrement numérique (PVR)	Oui
Mise à l'arrêt automatique	4 heures, si le téléviseur n'est pas sollicité
Pause du direct (Timeshift)	Oui
Lecteur multimédia	Via le port USB 2.0
Minuterie sommeil	Oui
Interrupteur visible	Non
Dimensions avec les pieds (L x H x P)	736 x 474 x 228
Poids avec les pieds	4,5 kg
Norme Vesa	200 x 100 mm

## DESCRIPTION DU TÉLÉVISEUR

FACE AVANT

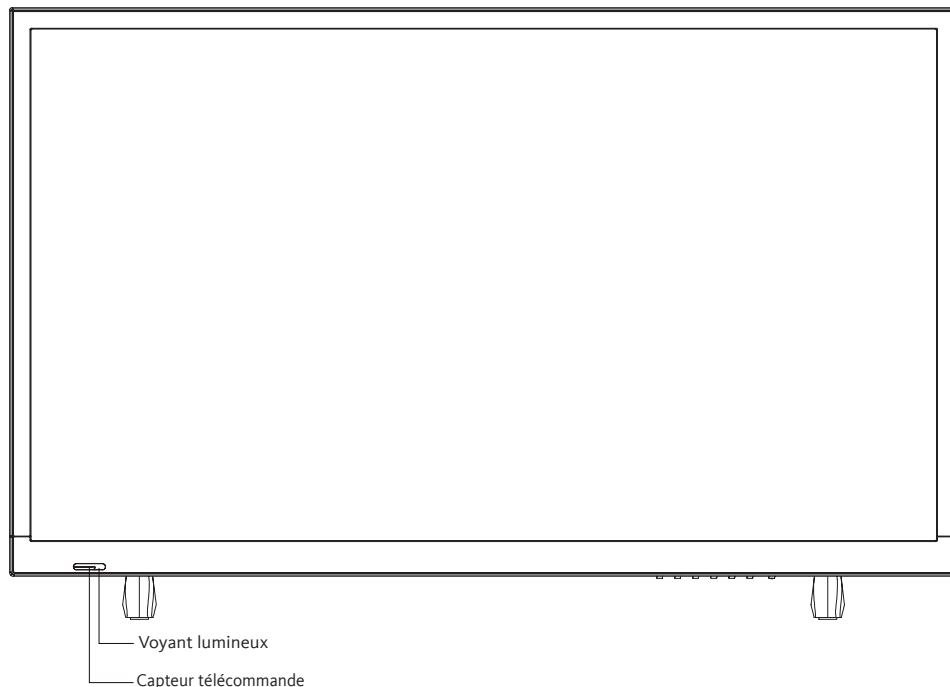

### Utilisation des touches

MENU : Accéder aux menus de configuration.

SOURCE : Sélectionner l'une des sources suivantes : TNT, ATV, AV, PERITEL, YPbPr, HDMI 1, HDMI 2, HDMI 3, PC, Média.

PROG + : Accéder à la chaîne suivante.

PROG - : Accéder à la chaîne précédente.

VOL + : Augmenter le volume.

VOL - : Diminuer le volume.

 : Allumer ou mettre en veille le téléviseur.

Voyant lumineux : Rouge lorsque le téléviseur est en veille, vert lorsque le téléviseur est en fonction.

Capteur de la télécommande : Reçoit les signaux émis par la télécommande. Ne pas l'obstruer.

PANNEAU ARRIÈRE

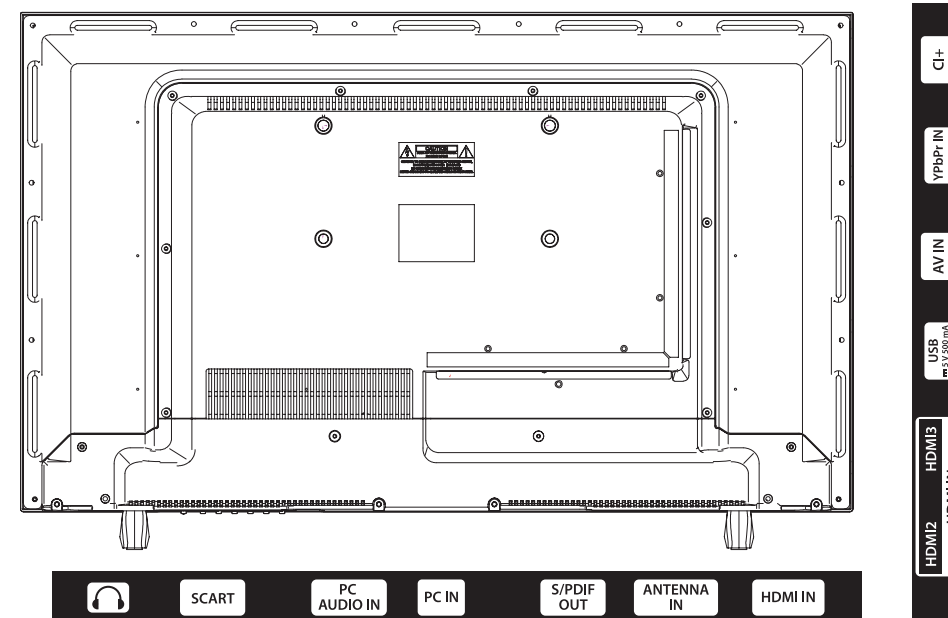

Le matériel représenté peut être quelque peu différent de votre téléviseur.

Prise casque Jack 3,5mm 

Prise péritel (SCART)

Prise PC Jack 3,5mm (PC AUDIO IN)

Prise VGA (PC IN)

Prise coaxiale (S/PDIF OUT)

Prise d'antenne (ANTENNA IN)

Port USB

Prises HDMI (HDMI 1 / HDMI 2 / HDMI 3)

Prise AV IN (Composite)

Prise YPbPr IN (Composante)

Port PCMCIA (CI+)

## FONCTIONS DES TOUCHES DE LA TÉLÉCOMMANDE

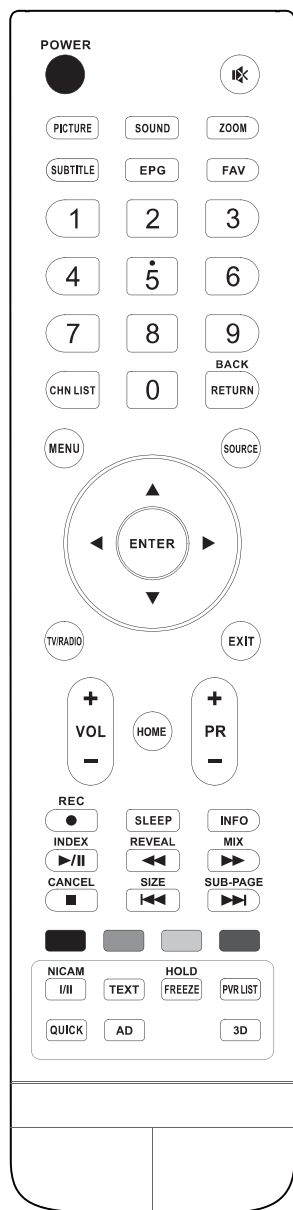

- (Power) : Allumer ou mettre en veille.
- (Mute) : Allumer ou éteindre le son.
- PICTURE : Sélectionner un mode image.
- SOUND : Sélectionner un mode audio.
- ZOOM : Effectuer un zoom sur l'image.
- SUBTITLE : Accéder au menu des sous-titres.
- EPG : Afficher le guide électronique des programmes.
- FAV : Sélectionner une des listes de chaînes préférées. Appuyer sur ▲ ou ▼ pour sélectionner la chaîne, puis sur ENTER pour confirmer.
- Touches numériques 0-9 : Sélectionner une chaîne, ou entrer un mot de passe.
- CHN LIST : Touche inactive.
- RETURN : Afficher la dernière chaîne visionnée.
- MENU : Accéder au menu de réglage à l'écran. Appuyer à nouveau pour sortir.
- SOURCE : Sélectionner la source du signal : TNT, ATV, AV, PERITEL, YPbPr, HDMI 1, HDMI 2, HDMI 3, PC, Média.
- ▲/▼/◀/▶ : Déplacer le curseur à l'écran.
- ENTER : Entrer ou confirmer / Afficher la liste des chaînes.
- TV/RADIO : Alternier entre les modes TV et RADIO.
- EXIT (Sortir): Sortir du menu.
- VOL +/- : Régler le volume.
- PR +/- PR - : Sélectionner la chaîne suivante ou précédente.
- HOME : Touche inactive.
- ZOOM : Sélectionner le format de l'image.
- REC : Effectuer un enregistrement PVR.
- SLEEP : Régler la mise en veille automatique.
- INFO : Afficher les informations du programme en cours.
- : Lecture / Pause
- INDEX : Sélectionner le mode de tri des enregistrements.
- : Lire à rebours en vitesse accélérée.
- REVEAL : Afficher des informations cachées, comme les solutions à des énigmes ou des puzzles. Appuyer à nouveau pour ne plus afficher les informations.
- : Lire en vitesse accélérée.
- MIX : Superposer le télétexte sur le programme TV. Appuyer à nouveau pour revenir au mode de télétexte normal.
- : Arrêt
- CANCEL : Annuler l'affichage du télétexte.
- : Effectuer un saut arrière de chapitres.

- SIZE : Élargir l'affichage télétexte. Appuyez pour élargir vers la partie supérieure de l'écran, appuyez une seconde fois pour élargir vers la partie inférieure.
- : Effectuer un saut avant de chapitres.
- SUB-PAGE : Afficher les sous pages du télétexte (s'il y en a).
- TOUCHES rouge/verte/jaune/bleue : Touches de fonction liées à l'utilisation du télétexte.
- I/II : Sélectionner la langue audio.
- TEXT : Activer ou désactiver le télétexte.
- FREEZE : Figurer l'image.
- HOLD : Maintenir la page télétexte en cours en l'état sans mise à jour. Appuyer une seconde fois pour libérer la page.
- PVR LIST: Afficher la liste des enregistrements PVR.
- QUICK : Touche inactive.
- AD : Activer ou désactiver l'audio description.
- 3D : Touche inactive.

### Insertion des piles dans la télécommande

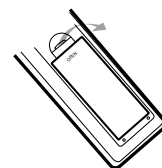

Ouvrez le couvercle situé à l'arrière de la télécommande.

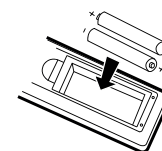

Positionnez les piles dans le boîtier en respectant les indications de polarité « + » et « - » indiquées.

Remplacez le couvercle.

### Orientation de la télécommande

Orientez la télécommande vers le capteur infrarouge situé à l'avant du téléviseur dans un angle de 60° pour que ce dernier reçoive les informations transmises.

- La portée de la télécommande est de 5 mètres.
- Assurez-vous qu'il n'y ait pas d'obstacles entre la télécommande et le capteur infrarouge et que la lumière du soleil ou une autre source lumineuse ne reflète pas dessus.
- La télécommande fonctionne avec 2 piles de type LR03 AAA 1,5 V. Nous vous recommandons de n'utiliser que des piles alcalines. Retirez les piles de la télécommande si vous prévoyez de ne pas l'utiliser pendant un certain temps (plus d'un mois).
- Les piles usagées doivent être mises au rebut de façon sûre. Déposez-les dans des bacs de collecte prévus afin de protéger l'environnement.

## ASSEMBLAGE DU PIED

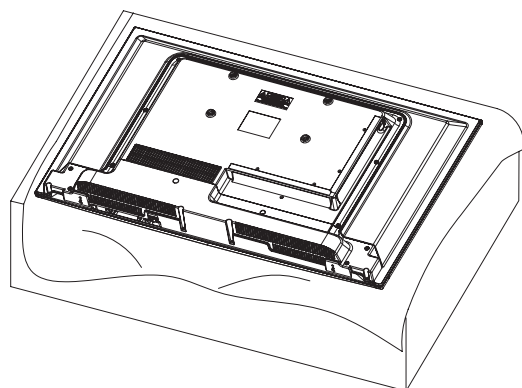

Couvrez une surface plane et stable avec un chiffon doux. Posez l'appareil à plat côté face vers le bas sur le chiffon.

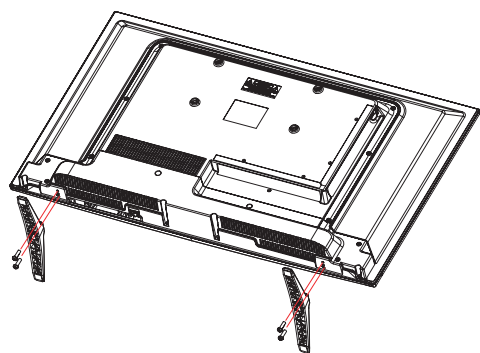

Sortez les deux pieds de l'emballage, puis fixez-les sur la partie inférieure de part et d'autre de l'appareil, comme indiqué sur le schéma ci-contre.



Pieds en plastique (x2)



Vis PM4x14 (x4)

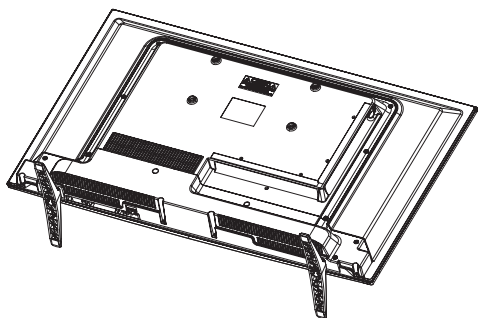

Utilisez un tournevis pour serrer les deux jeux de vis sous chaque pied. Ne serrez pas exagérément, pour éviter d'endommager les parties en plastique.

## BRANCHEMENTS

Avant de procéder aux raccordements d'appareils externes, assurez-vous que le téléviseur et les différents périphériques ne sont pas alimentés électriquement.

### Raccordement à une antenne

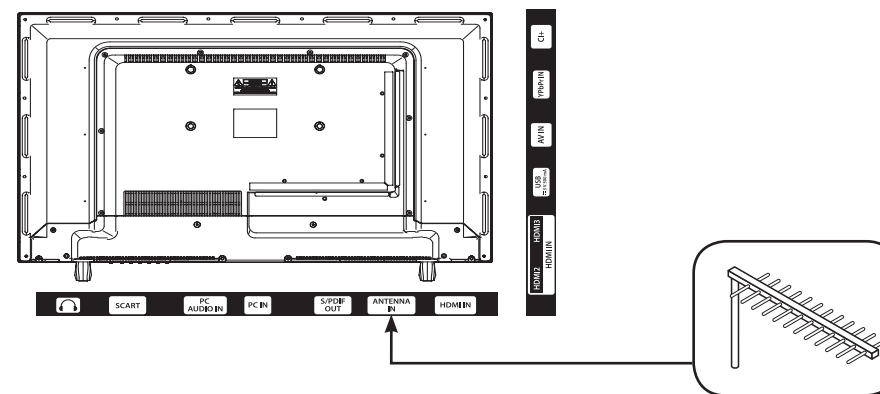

Afin d'obtenir la meilleure qualité d'image par voie hertzienne, il est fortement recommandé d'utiliser une antenne extérieure. Raccordez l'antenne à la prise d'entrée de l'antenne située au dos du téléviseur. La qualité de l'image varie en fonction de la qualité de votre réception.

### Raccordement avec un câble composite

Vous pouvez raccorder un magnétoscope, un lecteur DVD ou encore un boîtier décodeur à votre téléviseur.

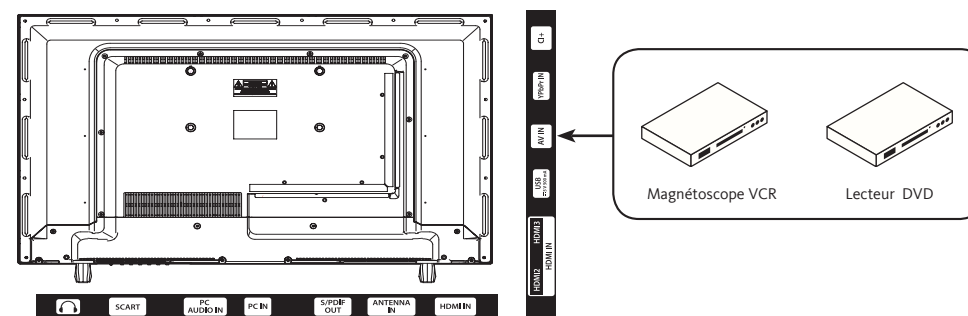

- Insérez le câble vidéo AV fourni dans la prise jack mini AV située au dos de votre téléviseur.
- Insérez l'adaptateur fourni jack / RCA pour la composite dans la prise jack mini AV située au dos de votre téléviseur.
- Raccordez les prises audio rouge et blanche de votre appareil sur les prises correspondantes de l'adaptateur jack / RCA.
- Sélectionnez la source AV en appuyant sur la touche SOURCE de la télécommande.

### Raccordement avec un câble composite

Si votre appareil (magnétoscope ou lecteur DVD) est doté d'une connexion VIDEO COMPOSANTE (Y, PB, PR), préférez ce mode de branchement à la précédente afin d'obtenir une meilleure qualité vidéo.

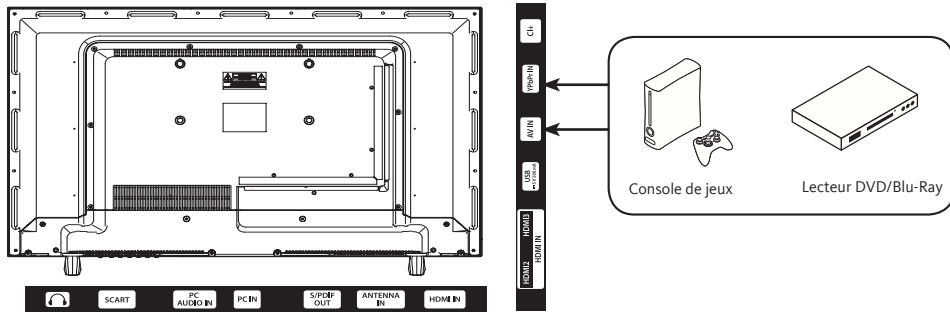

- Insérez l'adaptateur fourni jack / RCA pour la composante dans la prise jack mini YPbPr située au dos de votre téléviseur.
- Raccordez les prises de votre appareil sur les prises correspondantes de l'adaptateur jack / RCA.
- Insérez l'adaptateur jack / RCA pour la composite fourni dans la prise jack mini AV située au dos de votre téléviseur.
- Raccordez les prises audio rouge et blanche de votre appareil sur les prises correspondantes de l'adaptateur jack / RCA.
- Sélectionnez la source YPbPr en appuyant sur la touche SOURCE de la télécommande et en validant avec la touche ENTER.

### Raccordement avec un câble péritel

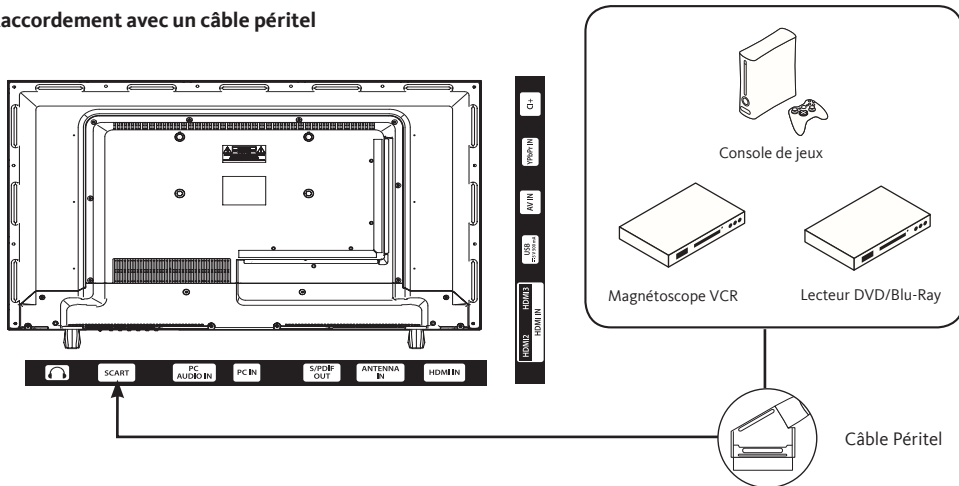

Vous pouvez raccorder un magnétoscope, un lecteur DVD ou encore un boîtier décodeur à votre téléviseur.

- Raccordez une extrémité du câble péritel (non fourni) à la prise SCART située sur le panneau arrière de votre téléviseur.
- Puis raccordez l'autre extrémité du câble péritel à la prise péritel de votre périphérique (Lecteur DVD, magnétoscope...).
- Sélectionnez la source PERITEL en appuyant sur la touche SOURCE de la télécommande et en validant avec la touche ENTER.

### Raccordement avec un câble HDMI

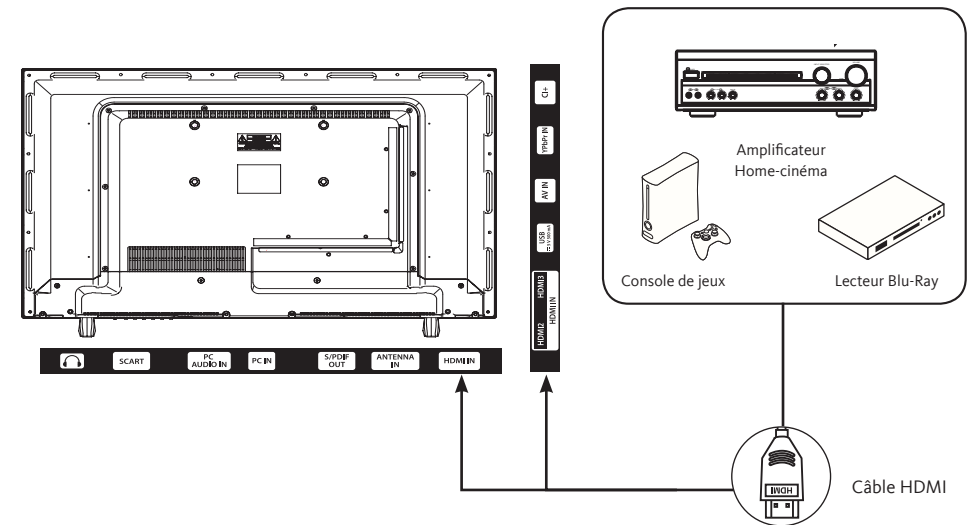

La connexion HDMI achemine des signaux exclusivement numériques. Si votre appareil (Lecteur DVD, boîtier décodeur...) est équipé d'une prise HDMI, nous vous conseillons d'utiliser ce mode de branchement afin d'obtenir une qualité vidéo optimale.

Sélectionnez la source HDMI1, HDMI2 ou HDMI3 en appuyant sur la touche SOURCE de la télécommande et en validant avec la touche ENTER.

Si vous utilisez un câble HDMI, le téléviseur reçoit des signaux vidéo et audio simultanément. Aucun câble pour la connexion audio n'est requis.

## Raccordement avec un câble coaxial

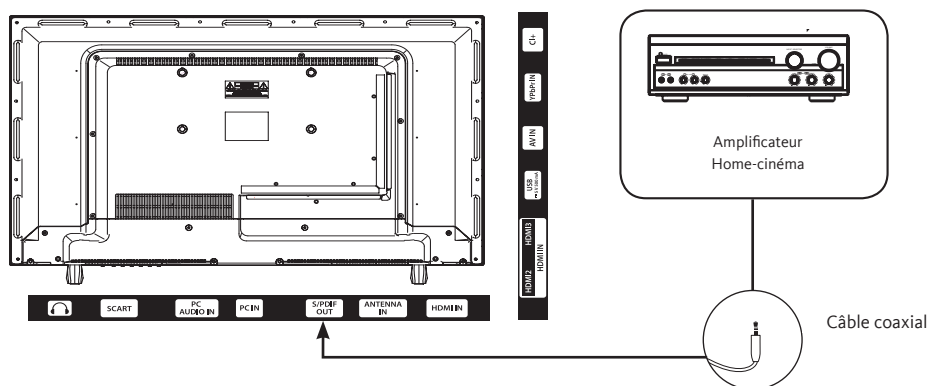

- Branchez la sortie coaxiale du téléviseur à la borne d'entrée coaxiale de l'amplificateur audio grâce à un câble coaxial.
- Appuyez sur POWER pour allumer le téléviseur, puis allumez les équipements externes.
- Réglez l'amplificateur audio sur le mode d'entrée coaxial. Référez-vous à la notice d'utilisation de votre amplificateur audio.

## Utilisation du port USB / PVR

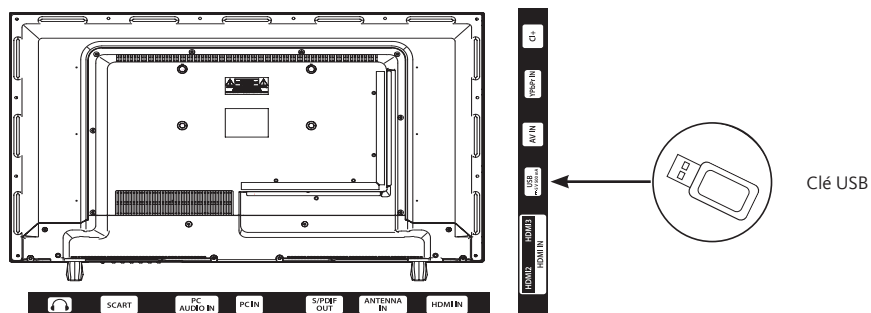

- Le téléviseur possède une prise USB destinée à consulter des vidéos, des images ou de la musique.
- Elle permet également l'enregistrement d'une émission en cours.
- Sélectionnez la source Média en appuyant sur la touche SOURCE de la télécommande et en validant avec la touche ENTER.

## Branchement d'un ordinateur

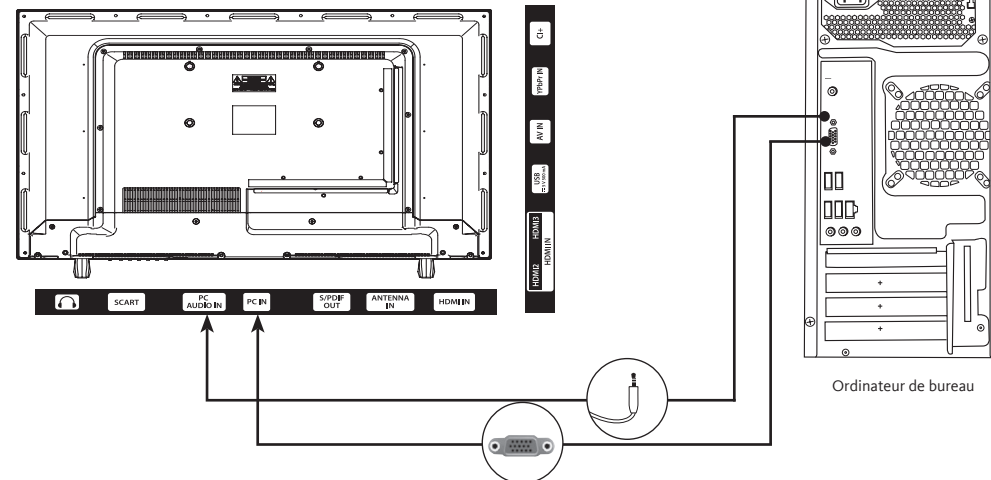

- Raccordez une des extrémités d'un câble VGA dans la prise VGA située sur le panneau arrière de votre téléviseur. Puis raccordez l'autre extrémité à la carte graphique de votre ordinateur.
- Raccordez une des extrémités d'un câble audio à la prise PC IN située sur le panneau arrière de votre téléviseur. Puis raccordez l'autre extrémité sur la sortie casque de votre ordinateur.
- Sélectionnez la source PC en appuyant sur la touche SOURCE de la télécommande et en validant avec la touche ENTER.

## Branchement d'un casque audio

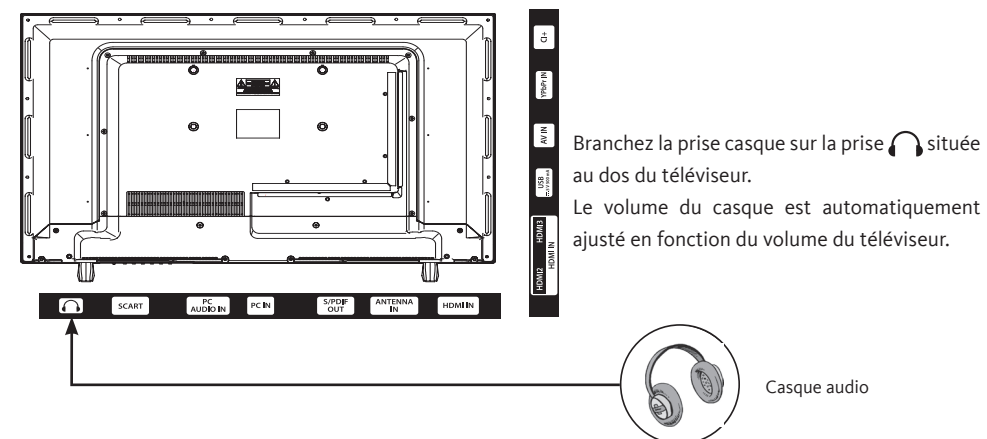

Branchez la prise casque sur la prise  située au dos du téléviseur. Le volume du casque est automatiquement ajusté en fonction du volume du téléviseur.

Casque audio

## Branchement d'un module CI

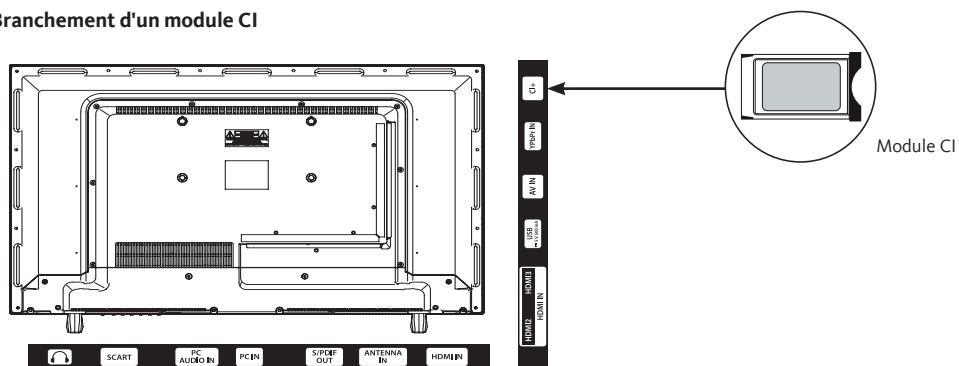

Certaines chaînes terrestres numériques fonctionnent à la carte. Ces chaînes requièrent un abonnement et un décodeur.

Pour utiliser le port PCMCIA, mettez votre téléviseur hors tension puis insérez votre module dans la fente.

Insérez ensuite votre carte à puces (uniquement de type I et type II) dans le module.

Reportez-vous au mode d'emploi accompagnant votre module pour plus de détails.

## PREMIÈRE INSTALLATION

Branchez l'alimentation et l'antenne à votre téléviseur, puis allumez l'appareil. La première fois que vous utilisez votre téléviseur, le menu de première installation apparaît à l'écran.

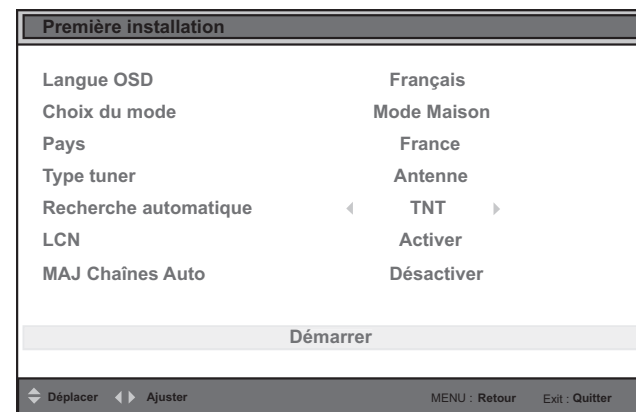

1. Utilisez les touches ▲, ▼, ◀, ▶ pour sélectionner les options de votre choix. Nous vous conseillons de conserver les réglages par défaut.
2. Descendez jusqu'à la ligne *Démarrer* puis appuyez sur la touche ENTER pour débuter le balayage automatique des chaînes.
3. Pendant la recherche des chaînes, appuyez sur le bouton EXIT si vous souhaitez annuler l'opération.

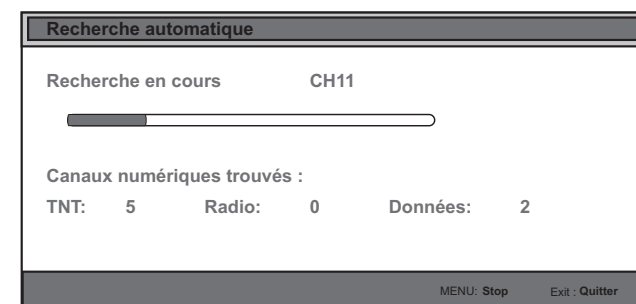

4. A la fin de la recherche, le téléviseur mémorise l'ensemble des chaînes numériques et des stations de radio, et affiche la première chaîne enregistrée dans la liste.

## UTILISATION DE BASE

### Mise en fonction ou en veille du téléviseur

Ce téléviseur est en position marche ou en position veille. Il ne peut être complètement arrêté. Si vous prévoyez de ne pas utiliser votre téléviseur pendant une longue période, débranchez le cordon d'alimentation de la prise secteur.

- Pour allumer le téléviseur

Veuillez vous assurer que le cordon d'alimentation est connecté.

Appuyez sur la touche  (Power) de la télécommande ou du téléviseur. L'indicateur d'alimentation passe du rouge au vert.

- Pour mettre le téléviseur en veille



Appuyez sur la touche  (Power) de la télécommande ou du téléviseur. L'indicateur d'alimentation passe du vert au rouge.

### Sélection de la source

SOURCE
TNT
ATV
AV
PERITEL
YPBPR
HDMI 1
HDMI 2
HDMI 3
PC
Média



Une fois les systèmes externes branchés à votre téléviseur, vous pouvez commuter entre vos différentes sources d'entrée : TNT, ATV, AV, PERITEL, YPbPr, HDMI 1, HDMI 2, HDMI 3, PC, Média.

Appuyez sur la touche SOURCE de la télécommande ou du téléviseur.

Utilisez ensuite les touches  ou  de la télécommande pour mettre une entrée en surbrillance et appuyez sur la touche ENTER de la télécommande pour confirmer.

### Réglage du volume

Appuyez sur les touches VOL + ou - de votre télécommande ou du téléviseur pour régler le volume selon vos préférences.

Si vous souhaitez couper le son, appuyez sur la touche  (Mute) de votre télécommande. Appuyez de nouveau sur  pour annuler cette fonction.

### Sélection des programmes

Appuyez sur les touches PR+ ou PR- de la télécommande ou du téléviseur pour changer les chaînes.

Vous pouvez sélectionner directement la chaîne TV souhaitée en appuyant sur les touches 1, 2, 3 etc... sur la télécommande. Pour sélectionner la chaîne 12 par exemple, appuyez d'abord sur la touche 1 puis sur la touche 2.



Liste des chaînes	
001	TF1 HD
002	France 2 HD
003	France 3
004	CANAL +
005	France 5
006	M6 HD
007	ARTE HD
008	D8
009	W9
010	TMC

### Affichage de la liste des chaînes

Lorsque vous regardez une chaîne, appuyez sur la touche ENTER pour afficher la liste des chaînes mémorisées.





### Affichage des informations sur l'émission

Lorsque vous regardez une chaîne, des informations supplémentaires au sujet de l'émission en cours peuvent être consultées (présentation du programme notamment). Appuyez sur la touche INFO pour y accéder.

Lorsque vous regardez un programme de la TNT, appuyez sur la touche EPG pour visualiser des informations telles que la liste des émissions, l'heure de début et de fin des programmes.

### Sélection des programmes favoris

Appuyez sur la touche FAV pour afficher la liste de vos chaînes préférées.

Appuyez sur les touches , , ,  pour sélectionner la liste de favoris, puis la chaîne, et sur la touche ENTER pour la visualiser. Appuyez ensuite sur EXIT pour quitter le menu de sélection.

### Affichage des sous-titres

Appuyez sur la touche SUBTITLE pour activer ou désactiver les sous-titres en mode TNT. L'affichage des sous-titres est désactivé lorsque « Désactiver » est sélectionné.

### Mise en veille automatique du téléviseur

Vous pouvez sélectionner une durée à l'issue de laquelle le téléviseur passe automatiquement en mode veille. Appuyez sur la touche SLEEP de votre télécommande jusqu'à ce que le temps sélectionné apparaisse : Désactiver, 5 minutes, 15 minutes, 30 minutes, 60 minutes, 90 minutes, 120 minutes ou 240 minutes.

### Sélection du mode son

Appuyez sur la touche SOUND. pour le mode son. Les options suivantes sont disponibles : Standard, musique, personnel, film.

### Sélection du mode image

Appuyez sur la touche PICTURE. pour sélectionner le mode image. Les options suivantes sont disponibles : Standard, douce, personnel, dynamique.

### Sélection du format de l'image

Appuyez sur la touche ZOOM pour sélectionner le format de l'image. Les options suivantes sont disponibles : Auto, 4:3, Plein, Zoom1, Zoom2.

### Effectuer un enregistrement sur un support USB (PVR)

Enregistrez un programme de la TNT sur un support externe USB, en appuyant sur la touche REC. Pour consulter la liste des enregistrements présents sur votre support USB, appuyez sur la touche RCN LIST.

### Effectuer une mise en pause du direct (Time Shift)

Vous avez la possibilité de faire une pause sur le direct, en appuyant sur la touche . Ce programme est stocké, mais non enregistré, sur votre support USB externe.

## NAVIGATION DANS LES MENUS

Après avoir installé les piles dans la télécommande, vous pouvez paramétrer votre téléviseur, en naviguant parmi les menus à l'aide des touches ▲, ▼, ◀, ▶, Menu, ENTER et Exit.

Appuyez sur la touche Menu pour ouvrir le menu de configuration, puis appuyez sur les touches ◀ ou ▶ pour sélectionner les différentes options de configuration.

1. Appuyez sur la touche ENTER ou ▶ pour entrer dans un menu.
2. Appuyez sur les touches ▲ ou ▼ pour sélectionner un élément.
3. Appuyez sur la touche ◀ ou ▶ pour sélectionner ou effectuer un réglage.
4. Si vous n'effectuez pas de sélection pendant plusieurs secondes, le menu principal se ferme automatiquement.
5. Appuyez sur la touche Menu pour revenir au menu principal, ou sur la touche Exit pour quitter le menu.

### • Menu IMAGE

Ce menu permet d'ajuster le contraste, la luminosité, la couleur, la netteté, la teinte, la température des couleurs, le format de l'image, la réduction du bruit...

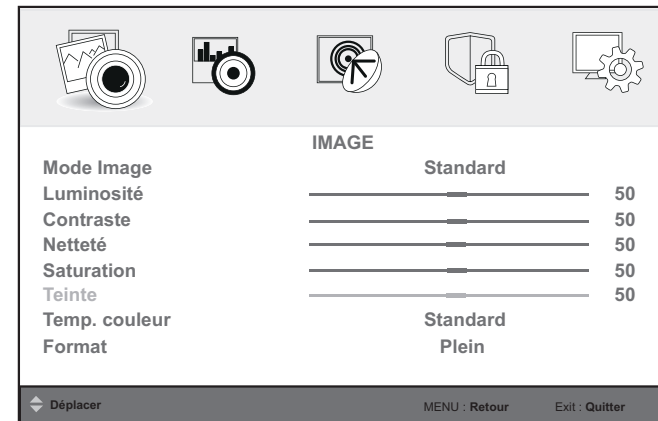

### MODE IMAGE

Cette option règle le mode Image.

1. Appuyez sur le bouton Menu pour sélectionner le Menu Image.
2. Appuyez sur le bouton ENTER ou ▼ pour sélectionner Mode Image.
3. Appuyez sur ▶ pour sélectionner l'un des modes suivants :

**Standard -> Douce -> Personnel -> Dynamique**

4. Appuyez sur la touche Menu pour revenir au menu principal, ou sur la touche Exit pour quitter le menu.

- **Standard** : Le mode normal est généralement utilisé dans un environnement à luminosité constante.
- **Douce** : Ce mode est idéal pour les environnements sombres. La luminosité est plus élevée que dans les autres modes.
- **Dynamique** : Ce mode est idéal pour les pièces à éclairages intenses : les réglages de luminosité, couleur et netteté sont plus faibles que ceux des autres modes.
- Lorsque vous sélectionnez le mode **Personnel**, vous pouvez régler le contraste, la luminosité, la saturation et la netteté.

#### LUMINOSITÉ

Cette option règle la luminosité de l'image. Si vous augmentez la luminosité, les parties foncées de l'image sont éclaircies. Si vous diminuez la luminosité, vous ajoutez plus d'obscurité aux zones pâles de l'image.

#### CONTRASTE

Cette option règle le niveau de blanc de l'image. Augmentez le contraste pour ajuster les secteurs blancs de l'image ou diminuez le contraste pour ajuster les secteurs noirs de l'image.

#### NETTETÉ

Cette option règle la netteté de l'image. Augmentez le niveau de netteté pour des images plus claires ou diminuez le niveau de netteté pour des images plus douces.

#### SATURATION

Cette option règle le niveau de saturation de l'image.

#### TEINTE

Cette option règle la balance des couleurs entre le rouge et le vert.

#### TEMP. COULEUR

Cette option règle les différentes températures des couleurs de l'image : **Standard**, **Froid** ou **Chaud**.

#### FORMAT

Cette fonction permet de sélectionner un format d'affichage : **Auto**, **4 :3**, **Plein**, **Zoom1** ou **Zoom2**, .

#### PARAMÈTRES AVANCÉS

##### . Réduction du bruit

Cette option vous permet de réduire les interférences lorsque vous regardez un programme : **Moyen**, **Fort**, **Désactiver** ou **Faible**.

##### . Contraste Dynamique

Cette option vous permet de réduire les interférences lorsque vous regardez un programme : **Moyen**, **Fort**, **Désactiver** ou **Faible**.

#### • Menu SON

Ce menu permet de régler le mode audio de la bande-son.

#### MODE SON

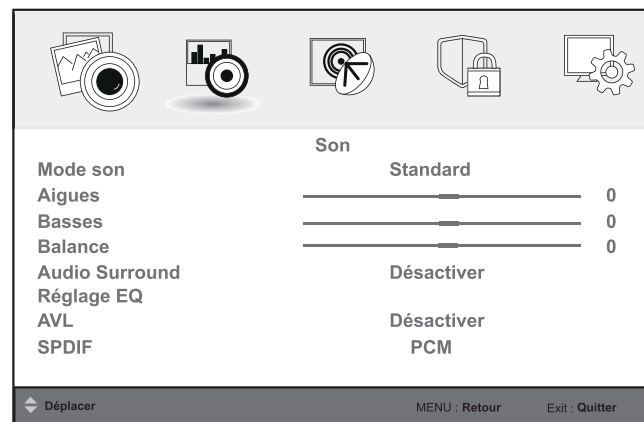

1. Appuyez sur le bouton Menu et appuyez sur le bouton ► pour sélectionner le Menu Son.
2. Appuyez sur le bouton ENTER ou ▼ pour sélectionner Mode son.
3. Appuyez sur ► pour sélectionner l'un des modes suivants :

**Standard -> Film -> Musique -> Personnel**

4. Appuyez sur la touche Menu pour revenir au menu principal, ou sur la touche Exit pour quitter le menu.

Lorsque vous sélectionnez le mode **Personnel**, vous pouvez régler les basses, les aigus et la balance.

#### AIGUES

Cette fonction vous permet de contrôler l'intensité relative des sons plus aigus.

#### BASSES

Cette option permet de régler les basses de la bande-son.

#### BALANCE

Cette option vous permet d'ajuster la balance entre les haut-parleurs gauche et droit.

#### AUDIO SURROUND

Cette option permet d'activer ou de désactiver le son surround de la bande-son.

## RÉGLAGE EQ

Cette option vous permet de personnaliser les effets sonores : **Désactiver, Rock, Pop, Jazz** ou **Utilisateur**.

## AVL

Cette fonction vous permet de maintenir un niveau de volume égal lorsque vous changez de chaîne, ceci afin d'éviter des variations importantes.

## SPDIF

Cette fonction vous permet de désactiver ou de paramétrer la sortie audio numérique, en mode PCM ou en mode Auto.

## DESCRIPTION AUDIO

La description audio renvoie à une piste de narration supplémentaire réservée aux déficients visuels et malentendants. Le narrateur de la description accompagne la présentation, décrivant ainsi ce qui se passe à l'écran pendant les pauses naturelles (et parfois pendant les dialogues, s'il le juge nécessaire). Vous ne pouvez utiliser cette option que si le diffuseur la prend en charge.

## TYPE DE SON

Cette option vous permet de sélectionner le type de son de votre choix : **Stéréo, Dual I, Dual II** ou **Mixte**.

## • Menu CHAÎNE

Ce menu permet d'effectuer une recherche des chaînes et de piloter le module CI (non fourni) branché sur votre téléviseur.



## TYPE TUNER

Cette fonction vous permet de déterminer le type de réception correspondant à votre domicile.

1. Appuyez sur le bouton Menu et appuyez sur le bouton ► pour sélectionner le Menu Chaîne.
2. Appuyez sur le bouton ENTER ou ▼ pour sélectionner Type tuner.
3. Appuyez sur ► pour sélectionner l'un des modes suivants : **Antenne** ou **Câble**
4. Appuyez sur la touche Menu pour revenir au menu principal, ou sur la touche Exit pour quitter le menu.

## RECHERCHE AUTOMATIQUE (EN MODE TNT OU CÂBLE)

Cette option vous permet de régler automatiquement les chaînes que vous êtes en mesure de recevoir.

1. Sélectionnez votre pays, avec les touches ◀ et ▶.
2. Sélectionnez le type de recherche, avec les touches ◀ et ▶ : TNT+ATV (numérique + analogique), TNT (numérique) ou ATV (analogique).
3. Positionnez le curseur sur Démarrer, puis appuyez sur la touche ENTER pour débuter la recherche automatique des chaînes.

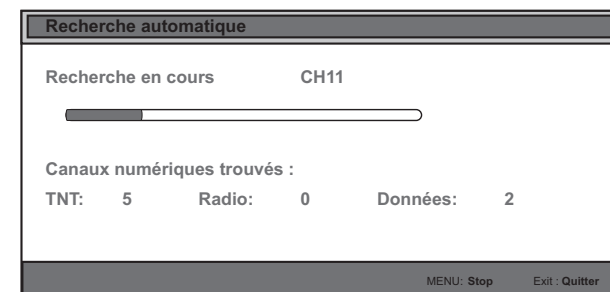

En cours de recherche, vous avez la possibilité d'appuyer sur la touche MENU pour arrêter le réglage automatique et fermer le menu.

#### RECHERCHE MANUELLE

##### . Recherche numérique manuelle

1. Sélectionnez le canal avec les touches ◀ et ▶.
2. Positionnez le curseur sur Démarrer, puis appuyez sur la touche ENTER pour débiter la recherche.
3. Les chaînes trouvées lors de la recherche sont ajoutées automatiquement à la liste déjà mémorisée.

##### . Recherche analogique manuelle

Cette option vous permet d'effectuer un réglage manuel des chaînes en mode analogique :

- Recherche analogique : Appuyez sur les touches ◀ et ▶ pour accéder directement à la fréquence désirée.
- Chaînes à sauvegarder : Appuyez sur les touches ◀ et ▶ pour sélectionner le numéro de la chaîne.
- Système couleur : Appuyez sur les touches ◀ et ▶ pour sélectionner le système de couleur: Auto, SECAM ou PAL.
- Système son : Appuyez sur les touches ◀ et ▶ pour sélectionner le système de son : DK, L ou BG.
- AFC : Appuyez sur les touches ◀ et ▶ pour renseigner précisément la fréquence de la chaîne que vous souhaitez rechercher.
- Positionnez le curseur sur Démarrer, puis appuyez sur les touches ◀ et ▶ pour procéder à la recherche manuelle des chaînes.

#### MISE À JOUR AUTOMATIQUE DE LA LISTE DES CHAÎNES

Cette option active ou désactive la mise à jour automatique de la liste des chaînes.

#### ÉDITER CHAÎNE

Cette fonction vous permet de personnaliser la liste des programmes. Appuyez sur les touches ▲ ou ▼ pour sélectionner une chaîne dans la liste :



- TOUCHE ROUGE : Supprimer la chaîne sélectionnée.
- TOUCHE VERTE : Ignorer la chaîne sélectionnée. Celle-ci ne peut plus être consultée. Appuyez de nouveau sur la touche verte pour effacer le réglage.

- TOUCHE BLEUE : Modifier l'ordre des chaînes. Sélectionnez la chaîne à déplacer, puis son nouvel emplacement, en appuyant sur la touche bleue.

#### MANAGER DE FAVORIS

Utilisez les touches de couleur pour répartir les chaînes parmi les quatre listes de chaînes favorites.

#### INTERFACE COMMUNE

Appuyez sur la touche ENTER pour entrer dans le menu de la carte CI, lorsque celle-ci est insérée dans le téléviseur.

#### INFORMATIONS SUR LE SIGNAL

Appuyez sur la touche ENTER pour accéder aux informations relatives à la qualité du signal.

#### • Menu VERROU



#### SAISIR MOT DE PASSE

Cette fonction active ou désactive, par l'utilisation d'un mot de passe, le verrouillage des chaînes, le verrouillage du clavier.

1. Appuyez sur le bouton Menu et appuyez sur le bouton ▶ pour sélectionner le Menu Verrou.
2. Appuyez sur le bouton ENTER ou ▼ pour sélectionner Saisir mot de passe.
3. Utilisez les touches numériques de la télécommande pour saisir le mot de passe par défaut (0000). Vous avez accès aux menus grisés.
4. Appuyez sur la touche Menu pour revenir au menu principal, ou sur la touche Exit pour quitter le menu.

#### ACTIVER

Cette fonction, lorsqu'elle est activée, permet de rendre accessible l'ensemble des verrous.

## VERROUILLAGE CHAÎNE

Vous pouvez bloquer certains programmes en appuyant sur la touche ENTER. Un cadenas apparaît. Si vous voulez annuler le blocage de la chaîne, sélectionnez cette chaîne puis appuyez de nouveau sur la touche ENTER.

## CONTRÔLE PARENTAL

Cette fonction vous permet, par mot de passe, d'éviter toute utilisation non autorisée par des enfants et de visionner ainsi des programmes ne leur étant pas destinés. Il vous suffit de choisir un âge (de 4 à 18 ans) ou de désactiver la fonction (Vide).

## VERROUILLER LE CLAVIER

Cette fonction vous permet de verrouiller les touches du téléviseur.

## NOUVEAU MOT DE PASSE

Cette option permet de personnaliser le mot de passe.

## DÉVERROUILLER

Cette fonction vous permet de désactiver l'ensemble des verrous activés précédemment.

### • Menu CONFIGURATION

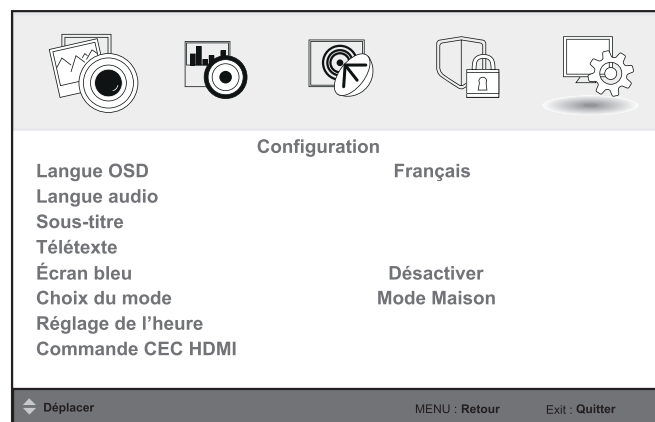

1. Appuyez sur le bouton Menu et appuyez sur les touches ► pour sélectionner le Menu Configuration.
2. Appuyez sur le bouton ▼, puis sélectionnez Langue OSD avec la touche ►.
3. Appuyez sur ENTER pour confirmer, et accéder aux options du menu Langue..

## LANGUE OSD

Cette fonction permet de régler la langue des menus (anglais ou français).

## LANGUES AUDIO

Cette fonction permet de régler la langue audio principale et la langue audio secondaire.

## SOUS-TITRE

Cette fonction permet d'activer ou de désactiver le sous-titrage, et de sélectionner la langue à utiliser. .

## TÉLÉTEXE

Cette fonction permet de régler la langue audio (disponible uniquement en mode TNT).

## ÉCRAN BLEU

Cette fonction vous permet d'activer ou de désactiver l'apparition d'un fond de couleur bleue sur certaines images.

## CHOIX DU MODE

Sélectionnez le mode Magasin ou le mode Maison à l'aide des touches ◀ ou ▶. Le mode Magasin est destiné aux points de vente. Il est adapté à l'exposition en magasin. Sélectionnez le mode Maison pour bénéficier de toutes les fonctions du téléviseur à votre domicile.

## RÉGLAGE DE L'HEURE

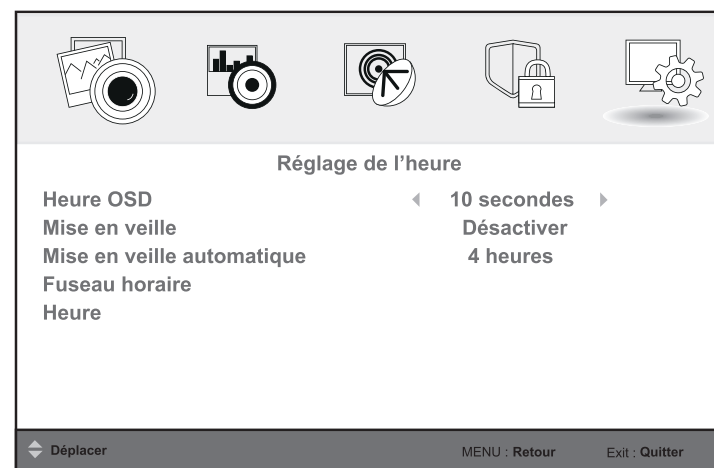

## HEURE OSD

Cette fonction vous permet de sélectionner la durée d'affichage du menu sur l'écran (de 10 à 60 secondes).

## MISE EN VEILLE

Cette fonction vous permet de sélectionner une durée (5, 15, 30, 60, 90, 120, 240 minutes) à l'issue de laquelle le téléviseur passe automatiquement en mode veille. Vous pouvez également désactiver cette fonction (Désactiver).

## MISE EN VEILLE AUTO

Cette fonction vous permet de programmer l'extinction automatique du téléviseur si aucune action n'a été effectuée après 3 heures, 4 heures ou 5 heures de fonctionnement. Vous pouvez également désactiver cette fonction.

## FUSEAU HORAIRE

Cette option vous permet de sélectionner le fuseau horaire, avec les touches ▲ ou ▼.

## HEURE

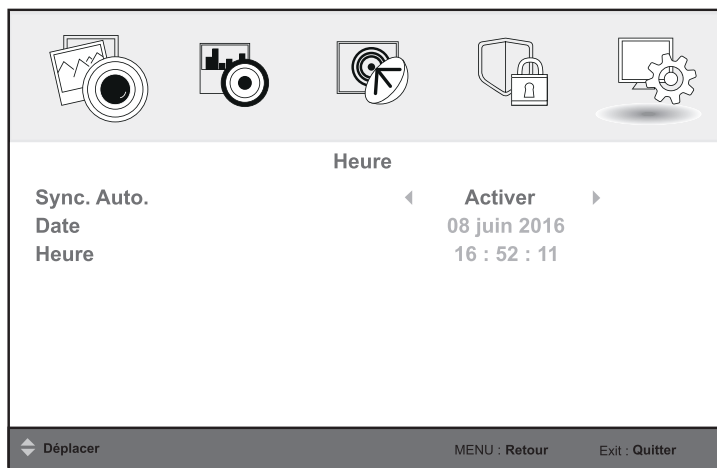

### · Sync. Auto.

Lorsque cette option est activée, la date et l'heure sont réglées automatiquement. Pour effectuer un réglage manuel, vous devez désactiver cette fonction.

### · Date.

Appuyez sur la touche ENTER, puis réglez la date en utilisant les touches ▲, ▼, ◀, ▶.

### · Heure

Appuyez sur la touche ENTER, puis réglez l'heure en utilisant les touches ▲, ▼, ◀, ▶.

## COMMANDE CEC HDMI

Assurez-vous que l'appareil HDMI (amplificateur, etc.) est correctement connecté au téléviseur.

Appuyez sur le bouton SOURCE de l'appareil ou de la télécommande pour sélectionner la source d'entrée HDMI.

### · Commande CEC HDMI.

Cette option est utilisée pour activer / désactiver le protocole HDMI CEC (Consumer Electronic Control).

### · ARC

Cette option est utilisée pour activer / désactiver le canal audio de retour. Lorsque l'ARC est activé, le téléviseur peut retourner l'audio à un appareil HDMI raccordé (amplificateur, etc.).

### · Contrôle menu CEC

Appuyez sur la touche ENTER ou sur la touche de navigation ► pour accéder aux réglages du dispositif CEC connecté:

### · Liste des périphériques

Cette option permet d'afficher la liste des périphériques connectés.

## PARAMÈTRES PVR

Cette fonction est accessible uniquement lorsqu'un support amovible USB est branché sur la prise USB du téléviseur. Elle permet de consulter les fichiers PVR mémorisés sur le support amovible, de formater ce support, mais aussi de programmer un enregistrement.

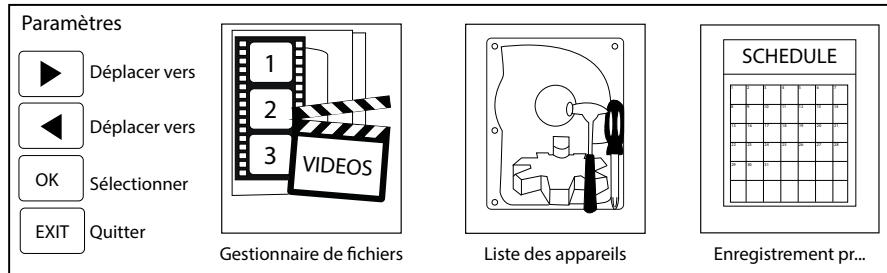

### - Gestionnaire de fichiers

Sélectionnez GESTIONNAIRE DE FICHIERS puis appuyez sur la touche ENTER. Vous accédez à la liste des fichiers PVR mémorisés sur votre support amovible, avec les informations liées à ces fichiers.

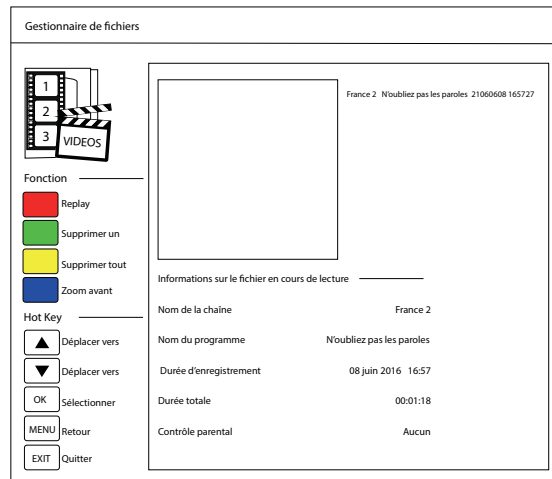

- Appuyez sur les touches de navigation ▲, ▼ pour sélectionner un fichier enregistré. ▲, ▼, ◀, ▶
- Appuyez sur la touche rouge de la télécommande pour lire le fichier sélectionné depuis le début.
- Appuyez sur la touche verte de la télécommande pour supprimer le fichier sélectionné.
- Appuyez sur la touche jaune de la télécommande pour supprimer tous les fichiers enregistrés.
- Appuyez sur la touche bleue de la télécommande pour afficher l'image en plein écran, ou retourner en mode vignette.

### - Liste des appareils

Sélectionnez LISTE DES APPAREILS puis appuyez sur la touche ENTER pour vérifier l'espace disponible et le système de fichiers de votre périphérique de stockage USB. Appuyez sur la touche rouge pour formater le support USB branché sur le téléviseur. Cette opération supprime toutes les données mémorisées.

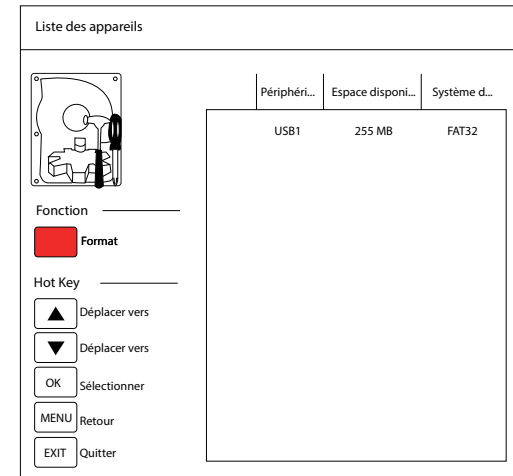

### - Enregistrement programmé

Sélectionnez ENREGISTREMENT PROGRAMMÉ puis appuyez sur la touche ENTER. Sélectionnez ensuite le numéro du programme (de 1 à 16), puis appuyez à nouveau sur la touche ENTER.

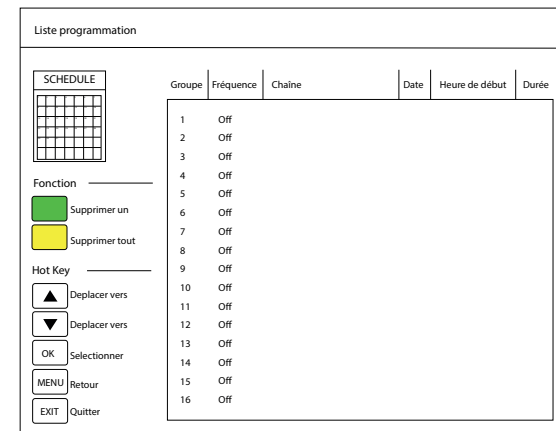

A présent, vous devez paramétrer l'enregistrement à l'aide des touches ▲, ▼, ◀, ▶ et de touches numériques: Fréquence (désactivé, une fois, quotidien, hebdomadaire), la chaîne, l'heure de début et l'heure de fin. Accédez ensuite à la ligne ENREGISTRER, puis appuyez sur la touche ENTER pour retourner sur le menu précédent et constater que votre programmation apparaît à l'écran. Pour supprimer une programmation, utilisez la touche verte. Ou la touche jaune pour supprimer l'intégralité des programmations.

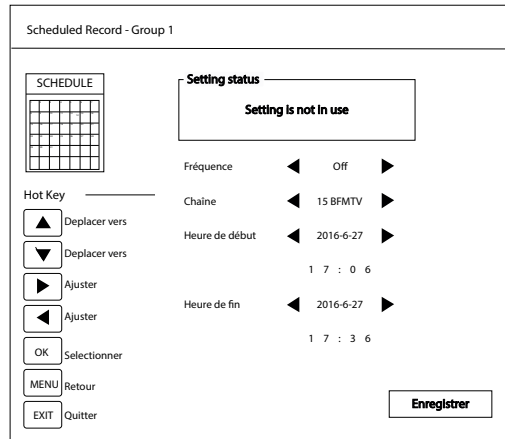

#### PREMIÈRE INSTALLATION

Cette fonction vous permet de recommencer la première mise en service du téléviseur. Entrez le mot de passe par défaut (0000), puis appuyez sur la touche ENTER.

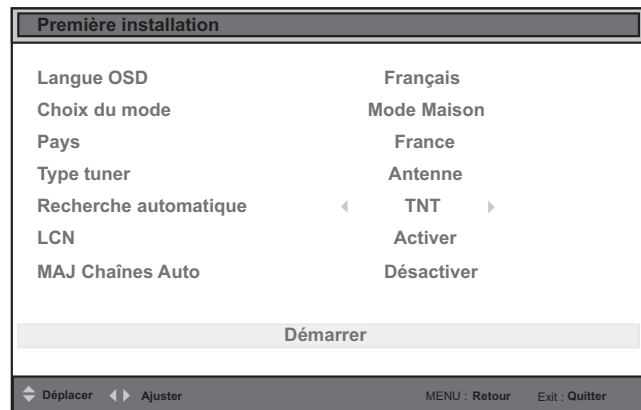

#### RESTAURER LES PARAMÈTRES D'USINE

Cette fonction vous permet de réinitialiser le téléviseur à ses paramètres d'usine. Entrez le mot de passe par défaut (0000), puis appuyez sur la touche ENTER pour valider la réinitialisation du téléviseur.

## LECTURE D'UN SUPPORT USB

- Appuyez sur la touche SOURCE pour afficher les sources disponibles.
- Appuyez sur les touches ▲ ou ▼ pour choisir MEDIA, puis appuyez sur la touche ENTER pour entrer dans la partie multimédia.
- Appuyez sur les touches ◀ ou ▶ pour sélectionner la fonction voulue : Photo, Musique, Film ou Texte.



#### • Visualiser une photo

Appuyez sur les touches ◀ ou ▶ pour sélectionner le mode Photo, puis sur la touche ENTER pour valider. Utilisez les touches de navigation pour sélectionner le dossier ou le fichier désiré et appuyez sur la touche ENTER pour démarrer la lecture.

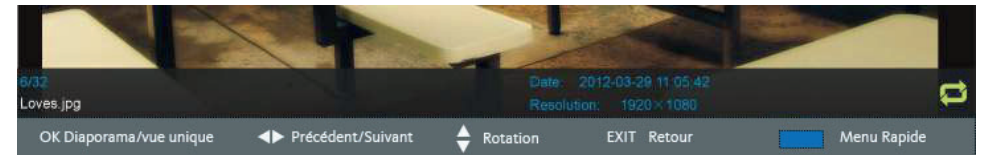

Lors de la lecture :

- Appuyez sur la touche INFO de la télécommande pour afficher ou masquer la barre d'outils.
- Appuyez sur la touche ENTER de manière répétée pour basculer entre le mode de visualisation en diaporama ou en mode dimple (une seule vue).
- Appuyez sur les touches de navigation ◀ ou ▶ pour regarder le fichier précédent ou le fichier suivant.
- Appuyez sur les touches de navigation ▲ ou ▼ pour faire pivoter une photo dans le sens des aiguilles d'une montre ou dans le sens inverse des aiguilles d'une montre. Vous pouvez faire pivoter une photo uniquement lorsque le diaporama est en pause.
- Appuyez sur la touche bleue de la télécommande pour afficher le menu rapide et appuyez à nouveau sur cette même touche bleue pour quitter le menu.

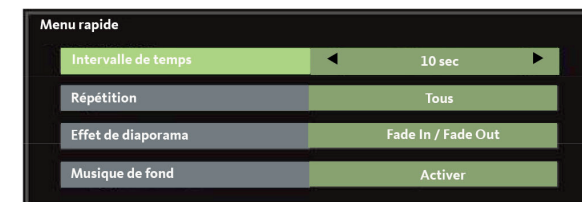

Intervalle de temps : Permet de régler l'intervalle de temps du diaporama.  
 Répétition : Permet de sélectionner le mode de répétition.  
 Effet de diaporama : Sélectionne l'effet de diaporama.  
 Musique de fond : Pour activer ou désactiver la musique de fond.

• **Écouter un fichier audio**

Appuyez sur les touches ◀ ou ▶ pour sélectionner le mode Musique, puis sur la touche ENTER pour valider.  
 Utilisez les touches de navigation pour sélectionner le dossier ou le fichier désiré et appuyez sur la touche ENTER pour démarrer la lecture.



Lors de la lecture :  
 - Appuyez sur la touche PR+/- de la télécommande pour basculer entre le Lecteur de musique et la liste des fichiers.  
 - Appuyez sur la touche bleue de la télécommande pour afficher le Menu Rapide et appuyez de nouveau sur cette touche pour quitter le menu.



Répétition: Permet de sélectionner le mode de répétition de votre choix.  
 Musique de fond: Pour activer ou désactiver la musique de fond.

• **Lire un fichier vidéo**

Appuyez sur les touches ◀ ou ▶ pour sélectionner le mode Film, puis sur la touche ENTER pour valider.  
 Utilisez les touches de navigation pour sélectionner le dossier ou le fichier désiré et appuyez sur la touche ENTER pour démarrer la lecture.

Lors de la lecture :  
 - Appuyez sur la touche INFO de la télécommande pour afficher ou masquer la barre d'outils.  
 - Appuyez sur les touches de navigation ◀ ou ▶ pour sélectionner l'option préférée et appuyez sur la touche ENTER pour la confirmer.

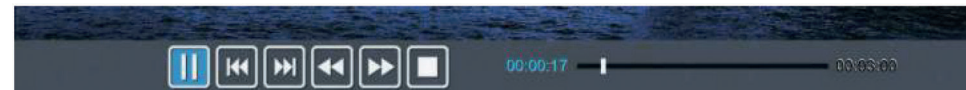

• **Consulter un fichier texte**

Appuyez sur les touches ◀ ou ▶ pour sélectionner le mode Texte, puis sur la touche ENTER pour valider.  
 Utilisez les touches de navigation pour sélectionner le dossier ou le fichier désiré et appuyez sur la touche ENTER pour démarrer la lecture.

Lors de la lecture :  
 - Appuyez sur les touches de navigation ◀ ou ▶ pour afficher la page précédente ou suivante.  
 - Saisissez votre page désirée à l'aide des touches numériques et appuyez sur la touche ENTER pour accéder à la page directement.  
 - Appuyez sur la touche bleue de la télécommande pour afficher le menu rapide et appuyez à nouveau sur cette même touche bleue pour quitter le menu.

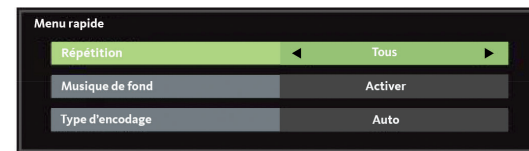

Répétition: Permet de sélectionner le mode de Répétition de votre choix.  
 Musique de fond: Pour activer / désactiver la musique de fond.  
 Type d'encodage: Permet de sélectionner le type d'encodage souhaité.

- Le téléviseur est compatible avec les périphériques USB formatés avec les systèmes de fichiers FAT32 ou NTFS. Nous vous conseillons de formater le périphérique USB à l'aide du téléviseur avant d'y insérer vos données.
- Nous ne pouvons pas garantir la compatibilité (fonctionnement et/ou alimentation du bus) avec tous les périphériques de stockage USB et ne pouvons être tenus responsables de toute perte de données pouvant survenir lorsqu'un périphérique est connecté à cet appareil.
- Lorsque les fichiers sont volumineux, leur lecture par le système peut prendre un certain temps.
- Certains périphériques USB peuvent ne pas être correctement reconnus.
- Suivant le contenu, la lecture ou l'affichage de certains fichiers peuvent être impossibles, même s'ils sont dans un format compatible.

## ENREGISTREMENT SUR UN SUPPORT USB

Vous avez la possibilité d'enregistrer un programme de la TNT sur un support externe USB, au format FAT32.

### • Effectuer un enregistrement instantané

Cette fonction permet de débiter un enregistrement immédiat du programme TNT en cours de diffusion.

1. Insérez un média USB (disque dur externe, clé USB) dans le port USB du téléviseur, puis appuyez sur la touche  de la télécommande. L'enregistrement débute.

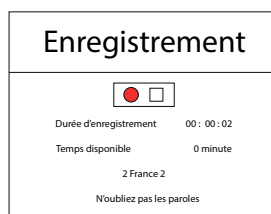

2. Appuyez sur la touche  (Stop) de la télécommande pour afficher la boîte de dialogue, et sélectionnez OUI pour arrêter l'enregistrement ou NON pour fermer cette boîte de dialogue.

Note : Certains périphériques USB dont le débit en lecture/écriture est trop faible peuvent ne pas supporter la fonction Enregistrement.

### • Programmer un enregistrement

Accédez au menu CONFIGURATION en appuyant sur la touche MENU, puis au sous-menu PARAMETRES PVR. Appuyez sur la touche ENTER et sélectionnez ENREGISTREMENT PROGRAMMÉ. Appuyez à nouveau sur la touche ENTER.

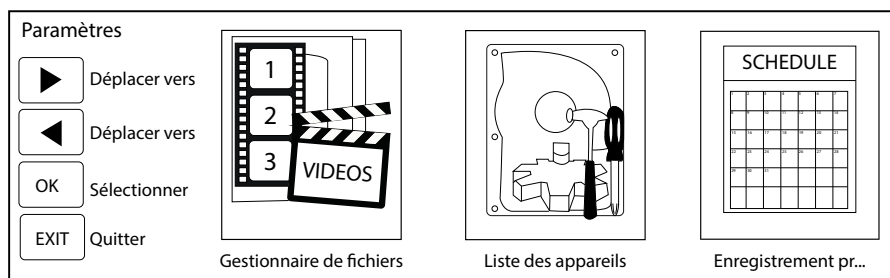

A présent, sélectionnez le numéro du programme (de 1 à16), puis appuyez sur la touche ENTER.

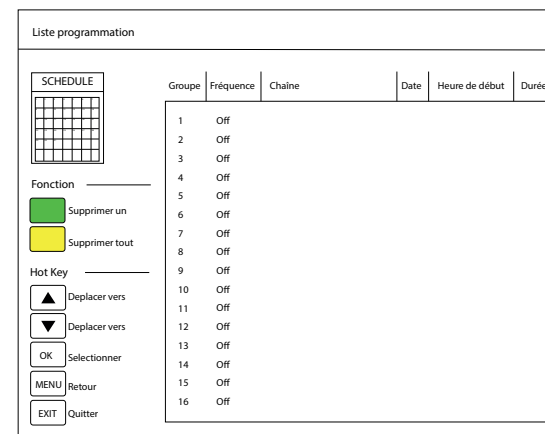

A présent, vous devez paramétrer l'enregistrement à l'aide des touches ▲, ▼, ◀, ▶ et de touches numériques: Fréquence (désactivé, une fois, quotidien, hebdomadaire), la chaîne, l'heure de début et l'heure de fin. Accédez ensuite à la ligne ENREGISTRER, puis appuyez sur la touche ENTER pour retourner sur le menu précédent et constater que votre programmation apparaît à l'écran. Pour supprimer une programmation, utilisez la touche verte. Ou la touche jaune pour supprimer l'intégralité des programmations.

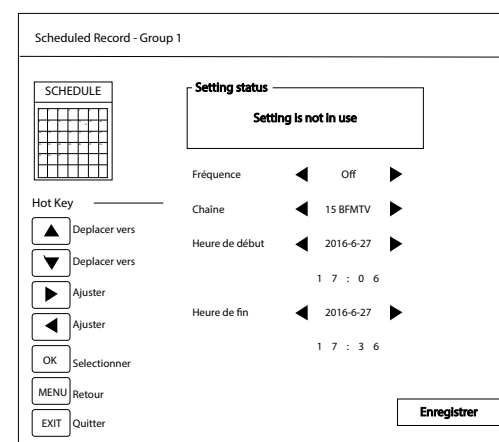

## Lire un enregistrement

Accédez au menu CONFIGURATION en appuyant sur la touche MENU, puis au sous-menu PARAMETRES PVR. Appuyez sur la touche ENTER et sélectionnez GESTIONNAIRE DE FICHIERS. Appuyez à nouveau sur la touche ENTER. Vous accédez à la liste des fichiers PVR mémorisés sur votre support amovible, avec les informations liées à ces fichiers.

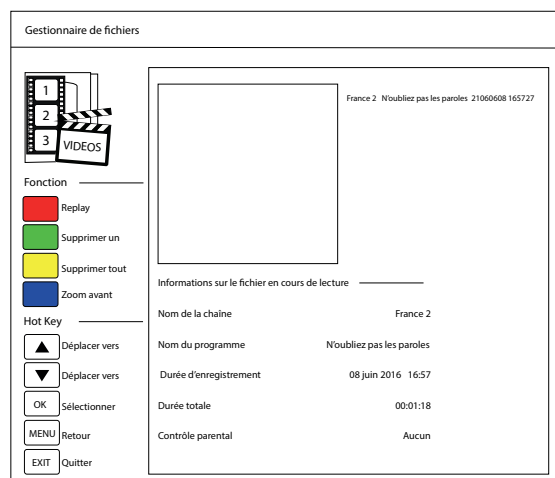

- Appuyez sur les touches de navigation ▲, ▼ pour sélectionner un fichier enregistré. ▲, ▼, ◀, ▶
- Appuyez sur la touche rouge de la télécommande pour lire le fichier sélectionné depuis le début.
- Appuyez sur la touche verte de la télécommande pour supprimer le fichier sélectionné.
- Appuyez sur la touche jaune de la télécommande pour supprimer tous les fichiers enregistrés.
- Appuyez sur la touche bleue de la télécommande pour afficher l'image en plein écran, ou retourner en mode vignette.

### • Quitter la liste des enregistrements

Appuyez sur la touche EXIT ou la touche MENU pour quitter la liste des enregistrements.

## MISE EN PAUSE DU DIRECT

Vous avez la possibilité de faire une pause sur le direct (Time Shift). Ce programme est stocké, mais non enregistré, sur votre support USB externe.

### • Effectuer une pause

1. Insérez un média USB (disque dur externe, clé USB) dans le port USB du téléviseur, puis appuyez sur la touche ►|| de la télécommande.
2. L'image se fige, et le décompte des secondes apparaît en bas à droite de l'écran.

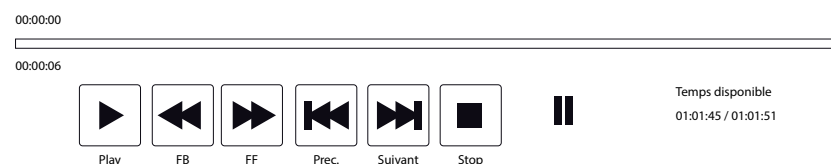

- Certains périphériques USB, dont le débit en lecture/écriture est trop faible, peuvent ne pas supporter cette fonction.
- La durée de la pause dépend de l'espace libre disponible sur le support USB.

### • Reprendre la lecture

1. Appuyez sur la touche ►|| pour faire apparaître la barre des menus en bas de l'écran.
2. Appuyez de nouveau sur la touche ►|| à l'aide des touches pour reprendre la lecture à l'endroit où celle-ci a été interrompue.
3. Utilisez les touches ◀◀ et ▶▶ pour naviguer dans l'enregistrement. Vous pouvez également appuyer sur les touches ◀◀ et ▶▶ pour regarder le programme en vitesse accélérée.
4. Si la barre des menus n'est plus présente sur l'écran, appuyez sur la touche ►|| de la télécommande pour la faire apparaître.

### • Arrêter la mise en pause

Pour arrêter le mode Lecture différée (TIMESHIFT), appuyez sur la touche ■ (Stop) de la télécommande pour afficher la boîte de dialogue. Sélectionnez OUI pour quitter le mode TIMESHIFT ou sélectionnez NON pour fermer la boîte de dialogue sans faire de changement.

## GUIDE ÉLECTRONIQUE DES PROGRAMMES

Guide du programme		
jj/mm/aaaa hh:mm-jj/mm/aaaa hh:mm		
Info programme		
TF1 HD	hh:mm	Emission1
France 2 HD	hh:mm	Emission2
France 3	hh:mm	Emission3
CANAL +	hh:mm	Emission4
France 5	hh:mm	Emission5
M6 HD 5	hh:mm	Emission6
ARTE HD	hh:mm	Emission7
<span style="color:red">■</span> Jour précédent <span style="color:green">■</span> Jour suivant <span style="color:yellow">■</span> Calendrier <span style="color:blue">■</span> Rappel <span>⬅</span> Déplacer    REC : Enregistrer <span>OK</span> : Affichage <span>EXIT</span> : Quitter		

Le téléviseur est équipé d'un guide électronique des programmes (EPG) que vous pourrez consulter uniquement en mode numérique (TNT).

Le guide des programmes fournit des informations sur les heures de début et de fin des programmes ainsi que des informations détaillées concernant un programme choisi.

La mise à jour du guide des programmes se fait de manière dynamique au fur et à mesure des informations émises par la chaîne. Si aucune information n'est émise

par la chaîne concernant ses programmes, la ligne d'information indique « Pas d'info programme ».

Pour afficher le guide électronique des programmes, appuyez sur la touche EPG de votre télécommande

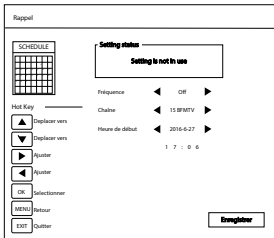
Touches de la télécommande	Fonctions
▲ ou ▼	Sélectionner la chaîne ou le programme.
◀ ou ▶	Naviguer dans les programmes.
OK	Afficher les informations liées au programme sélectionné.
TOUCHES ROUGE ET VERTE	Afficher les programmes des jours précédents ou des jours suivants.
TOUCHE JAUNE	Accéder à la liste des rappels / Supprimer un rappel en appuyant sur la touche rouge.
TOUCHE BLEUE	 <p>Appuyez une fois sur la touche bleue pour programmer un rappel. Quinze secondes avant l'heure programmée, un message apparaît à l'écran, vous signalant le début de votre programme. A l'issue du compte à rebours, le téléviseur bascule automatiquement sur l'émission.</p>
REC	Toucher inactive
OK	Afficher les informations sur le programme sélectionné.
EXIT	Quitter le guide électronique des programmes.

## INSTALLATION D'UN SUPPORT MURAL

- Faites appel à un technicien pour installer la fixation murale. Le fabricant ne saurait être tenu responsable des dommages matériels ou corporels qui pourraient être causés en cas d'installation par le client.
- Veillez à utiliser des moyens de fixation adaptés à votre mur.
- Installez votre téléviseur uniquement sur un mur en brique ou en ciment.
- Veillez à ce que les enfants ne se suspendent pas au téléviseur et ne tentent pas de monter dessus.
- La fixation murale de type VESA est vendue séparément. Lors de l'installation, veuillez-vous référer à la notice fournie de votre fixation murale.

L = 200 mm

H = 100 mm

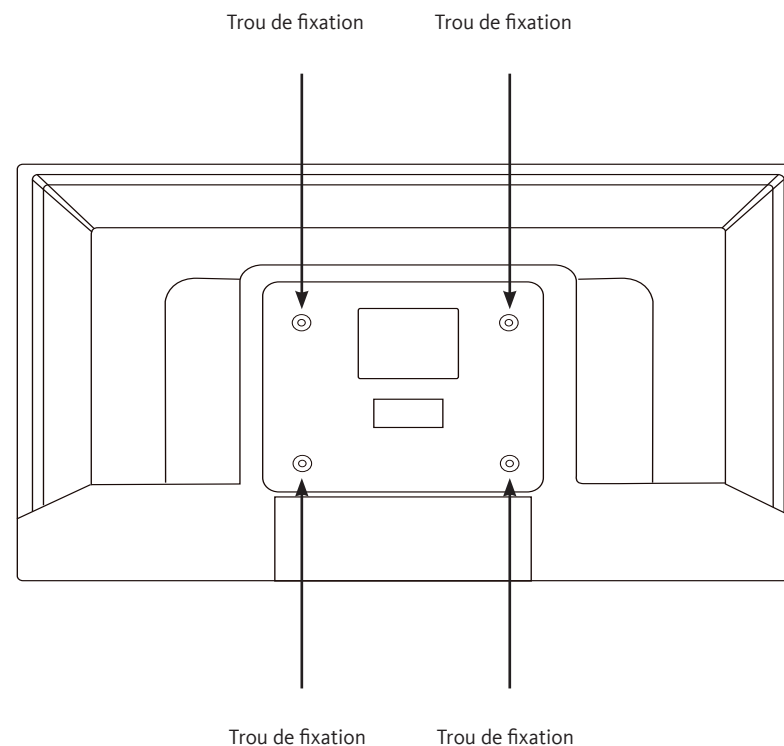

## BRANCHEMENT AVEC UN ORDINATEUR

Vous avez la possibilité de brancher un ordinateur sur ce téléviseur. Pour cela, il est nécessaire de paramétrer votre ordinateur en utilisant l'une des résolutions suivantes, en fonction des capacités de votre carte graphique.

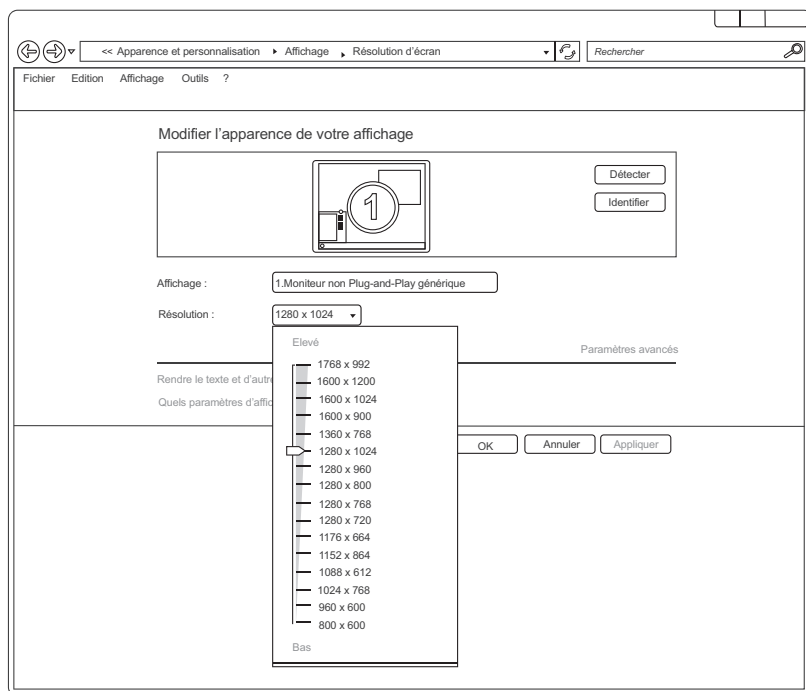

Si vous possédez un ordinateur équipé du système d'exploitation Windows7\* ou Windows8\*, la fenêtre des paramètres d'affichage apparaît comme ci-dessus :

- A l'aide du bouton droit de la souris, cliquez sur le bureau Windows, puis sur Résolution d'écran. La fenêtre des propriétés d'affichage apparaît.
- Cliquez sur la liste déroulante Résolution, puis réglez la résolution d'affichage.
- Cliquez ensuite sur Paramètres Avancés. Une nouvelle fenêtre s'affiche. Cliquez sur l'onglet Écran, puis réglez la Fréquence d'actualisation du moniteur en vous reportant au tableau des caractéristiques techniques.
- Cliquez deux fois sur OK pour fermer les deux fenêtres.
- Le paramétrage de l'ordinateur diffère en fonction de la carte graphique. Veuillez contacter votre revendeur afin d'obtenir une assistance technique.

Ce produit Listo est compatible avec les marques citées\*

(\* marques appartenant à des tiers n'ayant aucun lien avec Sourcing & Creation)

## RÉSOLUTION DES PROBLÈMES

Avant de contacter votre service après-vente, effectuez les vérifications élémentaires suivantes.

Symptômes	Causes possibles	Solutions
Absence d'alimentation.	Le cordon d'alimentation n'est pas branché.	Vérifiez que le cordon d'alimentation est bien branché dans la prise murale.
	La prise secteur n'est pas alimentée.	Tentez de brancher le téléviseur sur différentes prises secteur, afin d'effectuer un test croisé.
Pas d'image ou de son.	Les paramètres de l'image sont mal réglés.	Vérifiez les réglages de luminosité et de contraste de l'image.
	Le son est désactivé.	Vérifiez que le mode Muet n'est pas activé
	Le téléviseur n'est pas sous tension.	Allumez le téléviseur.
Chaînes TNT HD absentes ou présence de mosaïque.	La réception des chaînes HD de télévision numérique terrestre (TNT) n'est possible que dans les zones couvertes. Vérifiez la proximité d'un émetteur. Vérifiez la qualité et la puissance du signal de réception.	Faites contrôler votre installation par un professionnel.
Image peu claire ou avec de la neige.	L'orientation de l'antenne n'est pas bonne.	Vérifiez la direction, le positionnement et le raccordement de votre antenne.
	Présence d'interférences.	Essayez de trouver la source d'interférence et éloignez-la du téléviseur.
La télécommande ne fonctionne pas.	Il n'y a pas de piles dans la télécommande, ou les piles sont usées.	Vérifiez que les piles sont correctement insérées dans la télécommande. Vérifiez les piles. Si elles sont usées, remplacez-les.
Pas de lecture du support amovible USB.	Le format n'est pas supporté.	Vérifiez les formats de lecture compatibles avec cet appareil. Débranchez le support amovible puis rebranchez-le à nouveau. Formatez le support USB, puis essayez à nouveau.
La totalité de l'enregistrement n'a pas été effectué.	L'espace sur le support amovible est insuffisant.	Vérifiez l'espace disponible sur le support USB.

Toutes les informations, dessins, croquis et images dans ce document relèvent de la propriété exclusive de SOURCING & CREATION. SOURCING & CREATION se réserve tous les droits relatifs à ses marques, créations et informations. Toute copie ou reproduction, par quelque moyen que ce soit, sera jugée et considérée comme une contrefaçon.

All information, designs, drawings and pictures in this document are the property of SOURCING & CREATION. SOURCING & CREATION reserves all rights to its brands, designs and information. Any copy and reproduction through any means shall be deemed and considered as counterfeiting.

Attention :



Ce symbole apposé sur le produit signifie qu'il s'agit d'un appareil dont le traitement en tant que déchet est soumis à la réglementation relative aux déchets d'équipements électriques et électroniques (DEEE). Cet appareil ne peut donc en aucun cas être traité comme un déchet ménager, et doit faire l'objet d'une collecte spécifique à ce type de déchets. Des systèmes de reprise et de collecte sont mis à votre disposition par les collectivités locales (déchèterie) et les distributeurs.

En orientant votre appareil en fin de vie vers sa filière de recyclage, vous contribuerez à protéger l'environnement et empêcherez toute conséquence nuisible pour votre santé.

Conditions de garantie :

Ce produit est garanti contre toute défaillance résultant d'un vice de fabrication ou de matériau. Cette garantie ne couvre pas les vices ou les dommages résultant d'une mauvaise installation, d'une utilisation incorrecte, ou de l'usure normale du produit. La durée de garantie est spécifiée sur la facture d'achat.



Faites un geste  
eco-citoyen. Recyclez  
ce produit en fin de vie



Sourcing & Création  
21 avenue de l'Harmonie,

Fabriqué en R.P.C.

F-59650 Villeneuve d'Ascq Cedex