

essentiel 

Téléviseur HD
KEA 24" BLANC



Notice d'utilisation

Pour vous aider à bien vivre votre achat

Vous venez d'acquérir un produit de la marque Essentiel b et nous vous en remercions. Nous apportons un soin tout particulier au **DESIGN**, à la **FIABILITÉ** et à la **FACILITÉ D'USAGE** de nos produits.
Nous espérons que ce téléviseur vous donnera entière satisfaction.

sommaire	
votre produit	7
Contenu de la boîte	7
Caractéristiques techniques	7
Description du téléviseur	9
Côté droit	9
Face arrière	10
Fonctions des Touches de la télécommande	11
La télécommande	12
Insertion des piles	12
Orientation	12
consignes d'usage	13
assemblage du pied	16
branchements	17
Raccordement à une antenne terrestre	17
Raccordement à une antenne satellite	17
Raccordement avec un câble péritel	18
Raccordement avec un câble HDMI	19
Utilisation du port USB	20
Branchement d'un casque audio	20
Utilisation du port SERVICE	21
Branchement d'un module CI	21
première installation	22
utilisation de base	24
Mise en fonction ou en veille du téléviseur	24
- Pour allumer le téléviseur	24
- Pour mettre le téléviseur en veille	24
Sélection de la source	24
Réglage du volume	24
Sélection des programmes	24
Affichage de la liste des chaînes	25
Affichage des informations sur l'émission	25
Sélection des programmes favoris	25
Affichage des sous-titres	25
Mise en veille automatique du téléviseur	25
Sélection du mode son	25
Sélection du mode image	25
Sélection du format de l'image	25
Effectuer un enregistrement sur un support USB	26

navigation dans les menus	27
Menu IMAGE	27
Mode image	27
Luminosité	28
Contraste	28
Couleur	28
Teinte	29
Netteté	29
Température de couleur	29
Format d'image	29
Réduction du bruit	30
Réduction du bruit MPEG	30
Menu SON	30
Mode SON	31
Basses	31
Aigus	31
Balance	31
Volume Auto	31
Audio Surround	32
Commutateur AD (Audio description)	32
Mode SPDIF	32
Menu CHAÎNES	33
Recherche auto	33
Réglage TNT manuel	34
Réglage ATV manuel	34
Éditer programmes	35
Menu OPTIONS	36
Infos signal	36
Informations CI	36
Antenne 5V	36
Heure	37
HDMI CEC	38
Disque PVR	38
Restaurer défaut	39
SW version	39
Mise à jour sw (usb)	39
Menu VERROU	39
Verrouillage	40
Verrouillage chaîne	40
Verr. parental	40

lecture d'un support USB	41
Lire un fichier vidéo	41
Écouter un fichier audio	42
Visualiser une photo	43
enregistrement sur un support USB	45
Débuter l'enregistrement	45
Lire un enregistrement	45
Programmer un enregistrement	46
Consulter la liste des enregistrements	46
Supprimer un enregistrement	46
mise en pause du direct	47
Effectuer une pause	47
Reprendre le direct	47
guide des programmes (EPG)	48
branchement avec un ordinateur	49
installation d'un support mural	50
résolution des problèmes	51

votre produit

Contenu de la boîte

- 1 téléviseur HD
- 1 télécommande (2 piles LR03 fournies)
- 1 notice d'utilisation

Caractéristiques techniques

Marque	Essentiel B
Référence du modèle	Kea 24" Blanc
Classe d'efficacité énergétique	B
Diagonale d'écran visible	60 cm 24 Pouces
Consommation électrique en mode marche	27 W
Consommation d'énergie de 39 kWh par an, sur la base de la consommation électrique d'un téléviseur fonctionnant quatre heures par jour pendant trois cent soixante-cinq jours. La consommation réelle dépend des conditions d'utilisation du téléviseur.	
Consommation électrique en mode veille	< 0,5 W
Résolution de l'écran en nombre de pixels physiques à l'horizontale et à la verticale	1366 X 768
Tension d'alimentation	100-240V ~ 50/60Hz
Consommation maximum	40 W
Type de tuners	Tuner TNT HD (DVB-T / T2 / MPEG-4) Tuner Satellite (DVB-S / S2 / MPEG-4) Tuner Câble (DVB-C / MPEG-4)
Bandes de fréquences	Jusqu'à 850 MHz
Sortie de son	2 x 3 W

Rétro-éclairage	Edge LED
Luminosité	165 cd/m ²
Contraste	600 : 1
Angle de vision	176°/ 176°
Entrée RF	1
Entrée satellite	1
Sortie audio numérique	1
Prise casque	1
Entrées HDMI	2
Mode HDMI	1080i/1080p
Port USB / Enregistreur	1
Péritel	1
PCMCIA	Oui, norme CI+
Enregistrement numérique (PVR)	Oui
Lecteur Multimédia	Via port USB 2.0
Mise à l'arrêt automatique	4 heures, si le téléviseur n'est pas sollicité
Minuterie sommeil	Oui
Interrupteur visible	Non
Dimensions avec pieds (L x H x P)	55,4 x 13 x 37,1 cm
Poids avec les pieds	3,4 Kg
Poids sans les pieds	3,3 Kg
Norme Vesa	75 x 75 mm

Description du téléviseur

CÔTÉ DROIT

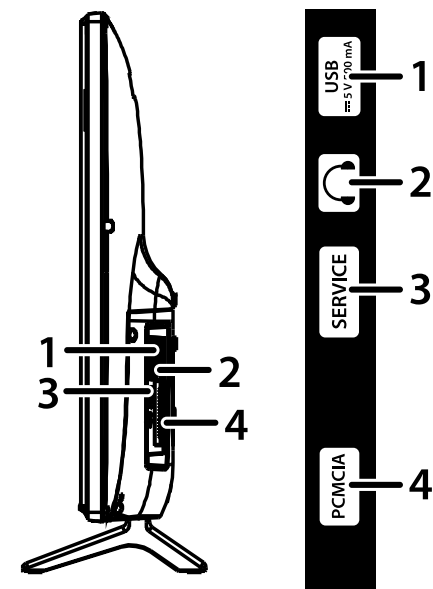

- | | |
|---|---|
| 1 | Port USB |
| 2 | Prise casque Jack 3,5mm (🎧) |
| 3 | Prise réservée aux interventions techniques |
| 4 | Port PCMCIA (CI+) |

FACE ARRIÈRE

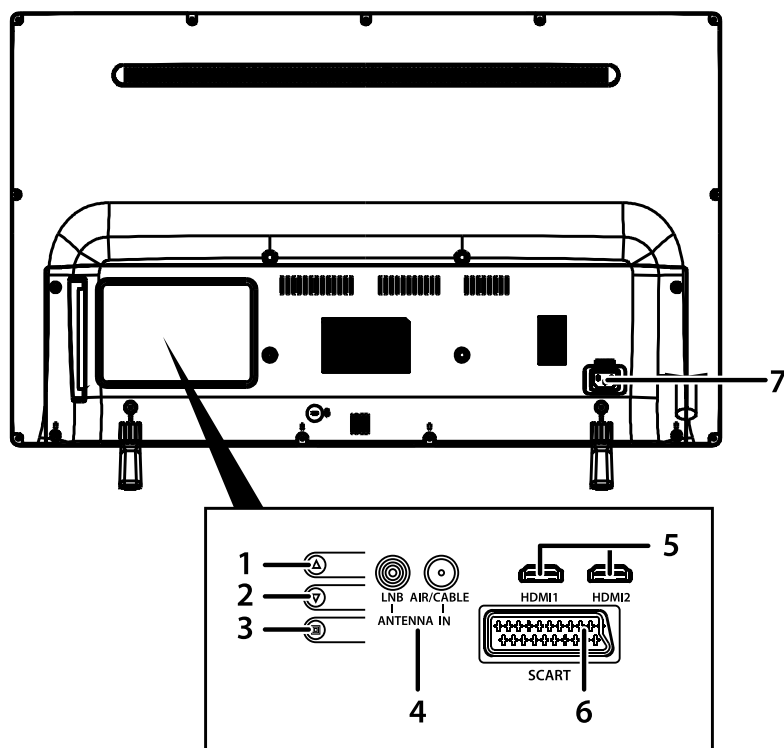

1	Accéder à la chaîne suivante
2	Accéder à la chaîne précédente
3	<ul style="list-style-type: none"> • Allumer (appui court) ou mettre en veille le téléviseur (appui long) • Accéder aux menus de configuration (double appui)
4	Prise DVB-S/S2 (LNB) / Prise DVB-T/T2 (AIR CABLE)
5	Prises HDMI (HDMI 1 / HDMI 2)
6	Prise péritel (SCART)
7	Connecteur d'alimentation

FONCTIONS DES TOUCHES DE LA TÉLÉCOMMANDE

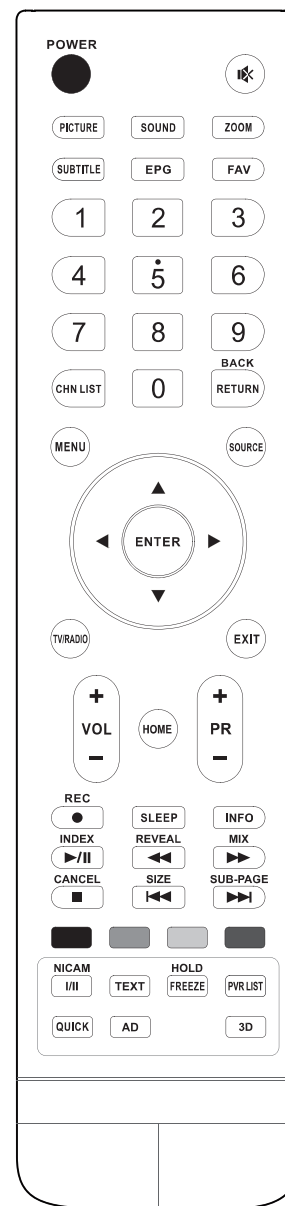

- (Power) : Allumer ou mettre en veille.
- (Mute) : Allumer ou éteindre le son.
- PICTURE : Sélectionner un mode image.
- SOUND : Sélectionner un mode audio.
- ZOOM : Effectuer un zoom sur l'image.
- SUBTITLE : Accéder au menu des sous-titres.
- EPG : Afficher le guide électronique des programmes.
- FAV : Sélectionner une des listes de chaînes préférées. Appuyer sur ▲ ou ▼ pour sélectionner la chaîne, puis sur ENTER pour confirmer.
- Touches numériques 0-9 : Sélectionner une chaîne, ou entrer un mot de passe.
- CHN LIST : Afficher la liste des chaînes.
- RETURN : Afficher la dernière chaîne visionnée.
- MENU : Accéder au menu de réglage à l'écran. Appuyer à nouveau pour sortir.
- SOURCE : Sélectionner la source du signal : DVB-S, TNT, DVB-C, ATV, PERITEL, HDMI1/MHL, HDMI2, USB.
- ▲/▼/◀/▶ : Déplacer le curseur à l'écran.
- ENTER : Entrer ou confirmer.
- TV/RADIO : Alternier entre les modes TV et RADIO.
- EXIT (Sortir) : Sortir du menu.
- VOL +/- : Régler le volume.
- PR +/- : Sélectionner la chaîne suivante ou précédente.
- HOME : Touche inactive.
- ZOOM : Sélectionner le format de l'image.
- REC : Effectuer un enregistrement PVR.
- SLEEP : Régler la mise en veille automatique.
- INFO : Afficher les informations du programme en cours.
- : Lecture / Pause
- INDEX : Sélectionner le mode de tri des enregistrements.
- : Lire à rebours en vitesse accélérée.
- REVEAL : Afficher des informations cachées, comme les solutions à des énigmes ou des puzzles. Appuyer à nouveau pour ne plus afficher les informations.
- : Lire en vitesse accélérée.
- MIX : Superposer le télétexte sur le programme TV. Appuyer à nouveau pour revenir au mode de télétexte normal.
- : Arrêt
- CANCEL : Annuler l'affichage du télétexte.
- : Effectuer un saut arrière de chapitres.

- **SIZE** : Élargir l'affichage télétexte. Appuyez pour élargir vers la partie supérieure de l'écran, appuyez une seconde fois pour élargir vers la partie inférieure.
- **▶▶** : Effectuer un saut avant de chapitres.
- **SUB-PAGE** : Afficher les sous pages du télétexte (s'il y en a).
- **TOUCHES rouge/verte/jaune/bleue** : Touches de fonction liées à l'utilisation du télétexte.
- **I/II** : Sélectionner la langue audio.
- **TEXT** : Activer ou désactiver le télétexte.
- **FREEZE** : Figurer l'image.
- **HOLD** : Maintenir la page télétexte en cours en l'état sans mise à jour. Appuyer une seconde fois pour libérer la page.
- **PVR LIST**: Afficher la liste des enregistrements PVR.
- **QUICK** : Touche inactive.
- **AD** : Activer ou désactiver l'audio description.
- **3D** : Touche inactive.

La télécommande

INSERTION DES PILES

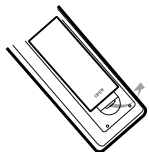

Ouvrez le couvercle situé à l'arrière de la télécommande.

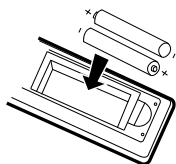

Positionnez les piles dans le boîtier en respectant les indications de polarité « + » et « - » indiquées.

Remplacez le couvercle.

La télécommande fonctionne avec 2 piles de type LR03 AAA 1,5 V. Nous vous recommandons de n'utiliser que des piles alcalines. Retirez les piles de la télécommande si vous prévoyez de ne pas l'utiliser pendant un certain temps (plus d'un mois). Les piles usagées doivent être mises au rebut de façon sûre. Déposez-les dans des bacs de collecte prévus afin de protéger l'environnement.

ORIENTATION

Orientez la télécommande vers le capteur infrarouge situé à l'avant du téléviseur dans un angle de 30° pour que ce dernier reçoive les informations transmises.

- La portée de la télécommande est de 6 mètres.
- Assurez-vous qu'il n'y ait pas d'obstacles entre la télécommande et le capteur infrarouge et que la lumière du soleil ou une autre source lumineuse ne reflète pas dessus.

consignes d'usage

LISEZ ATTENTIVEMENT CES INSTRUCTIONS AVANT D'UTILISER L'APPAREIL ET CONSERVEZ LES POUR POUVOIR VOUS Y REPORTER ULTÉRIEUREMENT.



ATTENTION : POUR RÉDUIRE LES RISQUES D'INCENDIE OU DE CHOC ÉLECTRIQUE, **N'OUVREZ PAS LE COUVERCLE OU LE PANNEAU ARRIÈRE.**

Aucune pièce de cet appareil ne peut être réparée ou remplacée par l'utilisateur. Confiez les réparations et l'entretien exclusivement à un personnel qualifié. Tout démontage de l'appareil entraînera l'annulation de la garantie.



Le symbole de l'éclair dans un triangle équilatéral attire l'attention de l'utilisateur sur la présence, dans le boîtier de l'appareil, d'une tension élevée, non isolée, dont l'amplitude pourrait être suffisante pour constituer un risque de décharge électrique sur les personnes.



Le point d'exclamation inscrit dans un triangle équilatéral attire l'attention de l'utilisateur sur la présence de consignes de sécurité importantes de fonctionnement ou de maintenance (entretien courant) dans la notice accompagnant l'appareil.

Usage

- Cet appareil est destiné à un usage domestique uniquement et non pas à un usage commercial ou industriel. N'utilisez l'appareil que comme indiqué dans ce mode d'emploi.
- Cet appareil ne doit pas être utilisé par des enfants sans surveillance. Veillez à ce que les enfants ne jouent pas avec l'appareil.

Source d'alimentation

- Avant de brancher votre appareil, vérifiez que la tension d'alimentation indiquée sur la plaque signalétique de l'appareil corresponde bien à celle de votre installation électrique.
- Branchez la fiche d'alimentation sur une prise secteur reliée à la terre et facilement accessible.
- La fiche secteur constitue le seul moyen de débrancher l'appareil totalement de l'alimentation secteur. Pour être certain que l'appareil n'est plus alimenté, cette fiche doit être débranchée de la prise murale.
- Veillez à débrancher la fiche secteur de la prise de courant en cas d'orage ou de non utilisation prolongée.

Prise secteur et cordon d'alimentation

- Veillez à ce que la fiche secteur et le cordon d'alimentation ne puissent être écrasés ou coincés, en particulier au niveau des fiches, des prises de courant et au point de raccordement à l'appareil.
- Veillez à positionner le cordon d'alimentation de telle sorte qu'il soit impossible de marcher ou de trébucher dessus.
- Lorsque vous débranchez le téléviseur, tirez-le toujours au niveau de la prise, ne tirez pas sur le câble lui-même.
- N'utilisez pas l'appareil ou le cordon d'alimentation avec les mains mouillées.
- Ne nouez jamais le cordon et ne l'attachez pas avec d'autres cordons.
- Si le cordon d'alimentation est endommagé, il doit être remplacé par votre revendeur, son service après-vente ou une personne de qualification similaire afin d'éviter tout danger.

- Ne plongez jamais le cordon d'alimentation ou l'appareil dans l'eau ou tout autre liquide.

Installation

- Veillez à installer l'appareil sur une surface plane et stable et de dimensions suffisantes pour l'accueillir.
- N'installez pas votre téléviseur sur un autre appareil électrique.
- Cet appareil doit être utilisé dans un climat tempéré et uniquement en intérieur.

Support

- Veillez à la stabilité du support sur lequel vous placez l'appareil. Si vous utilisez un chariot, déplacez l'appareil avec prudence afin d'éviter de le renverser et de blesser quelqu'un.
- Utilisez uniquement les socles, bases et trépieds recommandés par le fabricant ou vendus avec l'appareil. Si vous utilisez un socle, veillez à ce qu'il ne tourne pas lors du transport de l'ensemble téléviseur + socle, ceci afin d'éviter de blesser quelqu'un. Le dispositif doit être fixé au sol ou au mur comme indiqué dans les instructions d'utilisation afin d'éviter tout dégât éventuel.

Humidité et eau

- N'exposez pas cet appareil à la pluie ou à l'humidité afin d'éviter tout risque d'incendie ou de choc électrique.
- Évitez toute éclaboussure et ne placez pas d'objets contenant un liquide (comme un vase) sur ou à proximité de l'appareil.
- N'utilisez pas cet équipement dans un endroit humide et mouillé (évités les salles de bains, l'évier et la proximité d'une machine à laver).
- Si un liquide ou un objet pénètre dans le téléviseur, débranchez-le et ne l'utilisez plus avant sa vérification par le service après-vente.

Sources de chaleur

- N'installez pas cet appareil à proximité des sources de chaleur telles que les radiateurs, les fours, et autres appareils (y compris les amplificateurs) qui génèrent de la chaleur.
- Ne pas placer sur ou à proximité de l'appareil des sources de flammes nues, telles que des bougies allumées.
- Veuillez ne pas exposer cet appareil à la lumière directe du soleil, à la poussière ou à des vibrations.

Ventilation et intrusion d'objets

- Les fentes et les ouvertures de l'appareil servent pour la ventilation et assurent un fonctionnement fiable.
- N'obstruez aucun orifice de ventilation en couvrant les ouvertures de ventilation par des objets tels que des journaux, une nappe, des rideaux, etc.
- Ne placez pas l'appareil sur un lit, un divan ou toute autre surface similaire qui pourrait boucher les orifices de ventilation.
- Veillez à laisser un espace d'au moins 10 cm autour de l'appareil afin de garantir une bonne ventilation.
- Veillez à ce qu'aucun objet ne tombe et qu'aucun liquide ne coule à l'intérieur de l'appareil par les fentes ou les ouvertures de ventilation. L'appareil présente des hautes tensions, et l'insertion d'un objet peut entraîner des chocs électriques et/ou un court-circuit sur des parties internes.

Volume du casque

- Afin de préserver vos capacités auditives, nous vous recommandons de ne jamais régler le volume du casque à un niveau trop élevé.

Nettoyage

- Avant de procéder au nettoyage, débranchez la fiche secteur de la prise de courant.
- Utilisez uniquement un chiffon doux et sec.
- Évitez l'usage d'aérosols.

Assistance technique

- Remettez toute demande de maintenance à un personnel qualifié. Une maintenance est nécessaire lorsque l'appareil a été endommagé d'une manière quelconque :
 - câble d'alimentation endommagé,
 - introduction de liquides ou d'objets dans l'appareil,
 - exposition à la pluie ou à l'humidité,
 - dysfonctionnement ou chute.
- Aucune réparation ne peut être effectuée par l'utilisateur. Consultez le centre de service après-vente de votre magasin pour toute demande de maintenance.

Pièces de rechange

- Quand des pièces doivent être changées, assurez-vous que le technicien a utilisé les pièces de rechange spécifiées par votre revendeur ou des pièces qui ont les mêmes caractéristiques et les mêmes performances que les pièces d'origine.
- Des changements non autorisés peuvent provoquer un incendie, un choc électrique, ou d'autres dommages.

Instructions sur la mise au rebut

- L'emballage et les éléments qui le composent sont recyclables et doivent être recyclés. Les matériaux d'emballage doivent être tenus hors de portée des enfants.

L'écran à cristaux liquides (LCD) est un produit de haute technologie qui contient environ un million de transistors vous offrant une grande qualité d'image. Il peut arriver, occasionnellement, que quelques points bleus, verts, rouges (correspondants à des pixels non actifs) apparaissent sur l'écran. Ceci n'affecte pas la performance de votre produit.

Recyclage des piles de la télécommande



Ne jetez pas les piles avec les ordures ménagères. Afin de préserver l'environnement, débarrassez-vous des piles conformément aux réglementations en vigueur. Déposez-les dans votre conteneur à piles le plus proche ou rappez-les dans votre magasin.

- Ne rechargez jamais les piles non-rechargeables, ne démontez pas les piles, ne les jetez pas dans un feu.
- Ne les exposez pas à des températures élevées ou à la lumière directe du soleil.
- Ne les incinerez pas.

assemblage du pied

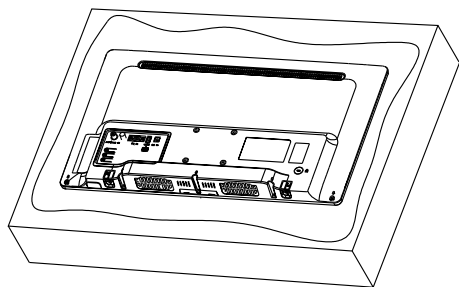

Couvrez une surface plane et stable avec un chiffon doux. Posez l'appareil à plat côté face vers le bas sur le chiffon.

Sortez les deux pieds de l'emballage, puis fixez-les sur la partie inférieure de part et d'autre de l'appareil, comme indiqué sur le schéma ci-dessous.

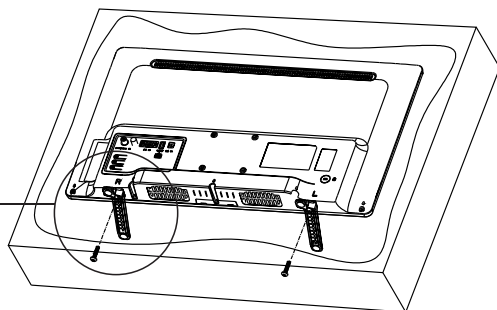
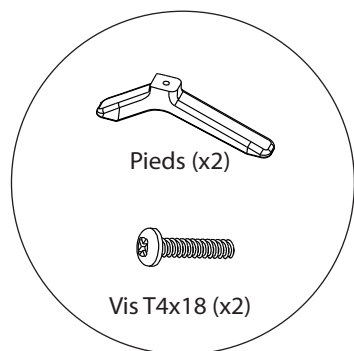

Utilisez un tournevis pour serrer la vis sous chaque pied. Ne serrez pas exagérément, pour éviter d'endommager les parties en plastique.

branchements



Avant de procéder aux raccordements d'appareils externes, assurez-vous que le téléviseur et les différents périphériques ne sont pas alimentés.

Raccordement à une antenne terrestre

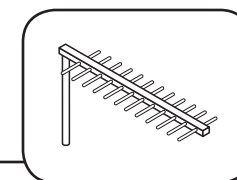
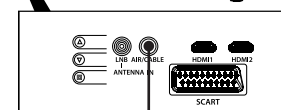
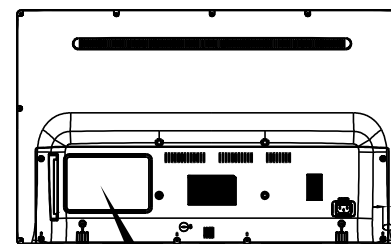

Afin d'obtenir la meilleure qualité d'image par voie hertzienne, il est fortement recommandé d'utiliser une antenne extérieure. Raccordez l'antenne à la prise d'entrée de l'antenne située au dos du téléviseur. La qualité de l'image varie en fonction de la qualité de votre réception.

Raccordement à une antenne satellite

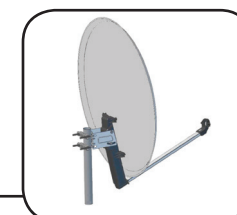
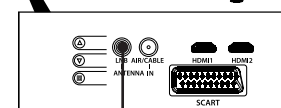
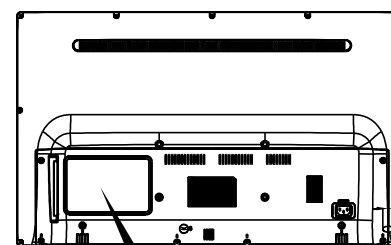

Ce téléviseur est équipé d'un tuner satellite, qui vous permet de recevoir les chaînes gratuites du satellite sans avoir besoin d'un décodeur satellite externe ni de télécommande dédiée pour profiter de la TNT par satellite.

Pour recevoir les chaînes payantes, il vous suffit d'insérer la carte d'accès dédiée dans le module de décryptage (non fournis) et d'introduire ce dernier dans l'interface commune (CI) du téléviseur.

Raccordement avec un câble péritel

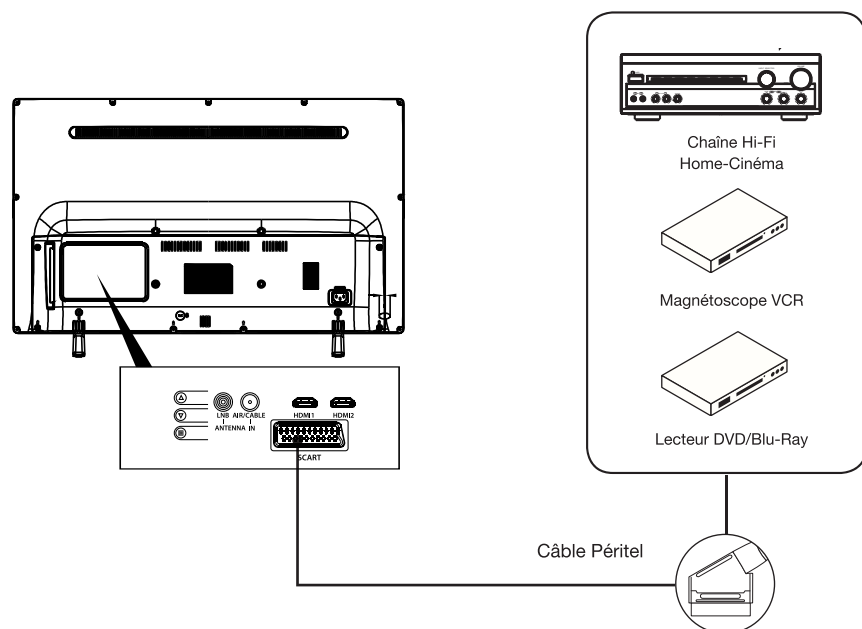

Vous pouvez raccorder un magnéscope, un lecteur DVD ou encore un boîtier décodeur à votre téléviseur.

- Raccordez une extrémité du câble péritel (non fourni) à la prise SCART située sur le panneau arrière de votre téléviseur.
- Puis raccordez l'autre extrémité du câble péritel à la prise péritel de votre périphérique (Lecteur DVD, magnéscope...).

Sélectionnez la source PERITEL en appuyant sur la touche SOURCE de la télécommande et en validant avec la touche ENTER.

Raccordement avec un câble HDMI

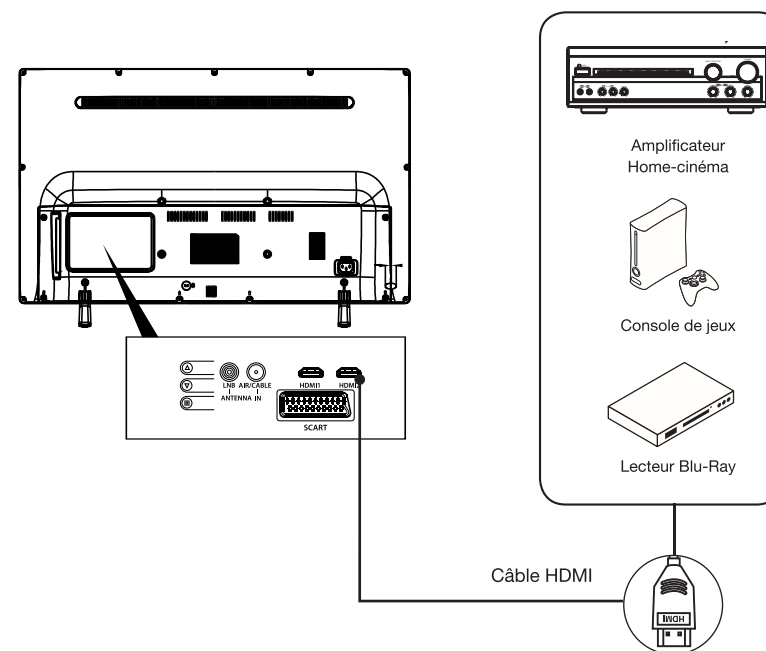

La connexion HDMI achemine des signaux exclusivement numériques. Si votre appareil (Lecteur DVD, boîtier décodeur...) est équipé d'une prise HDMI, nous vous conseillons d'utiliser ce mode de branchement afin d'obtenir une qualité vidéo optimale.

Sélectionnez la source HDMI1 ou HDMI2 en appuyant sur la touche SOURCE de la télécommande et en validant avec la touche ENTER.

Si vous utilisez un câble HDMI, le téléviseur reçoit des signaux vidéo et audio simultanément. Aucun câble pour la connexion audio n'est requis.

Utilisation du port USB

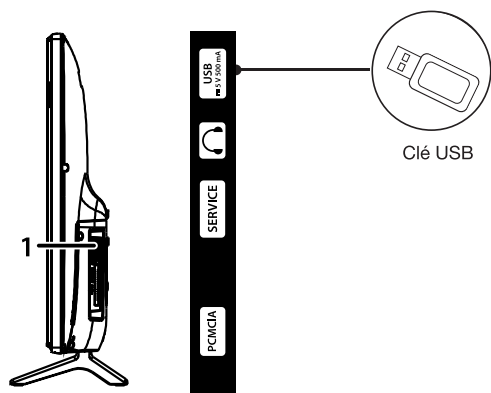

- Le téléviseur possède un port USB destiné à consulter des vidéos, des images ou de la musique.
- Il permet également l'enregistrement d'une émission en cours.
- Sélectionnez la source Média en appuyant sur la touche SOURCE de la télécommande et en validant avec la touche ENTER.

Branchement d'un casque audio

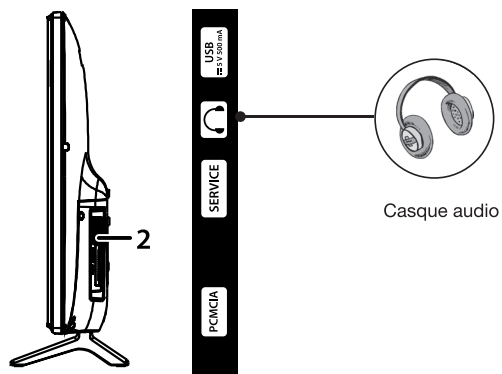

Branchez la prise casque sur la prise  située sur la tranche du téléviseur. Le volume du casque est automatiquement ajusté en fonction du volume du téléviseur.

Utilisation du port SERVICE

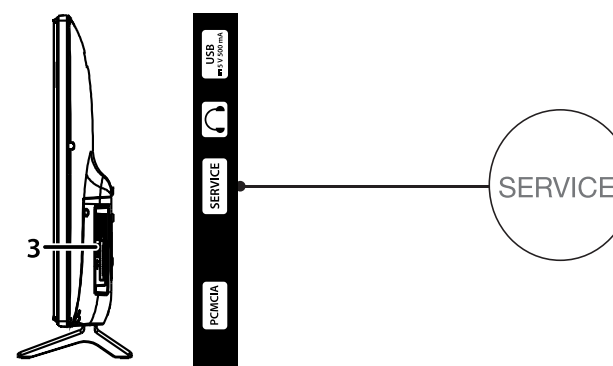

Cette prise est réservée aux interventions techniques réalisés par les professionnels du centre de services de votre magasin.

Branchement d'un module CI

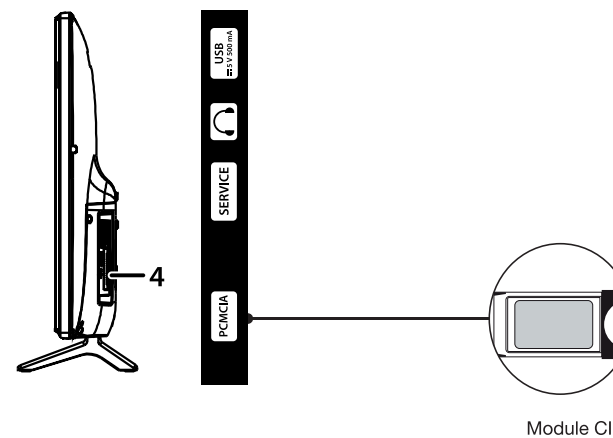

Pour utiliser le port PCMCIA, mettez votre téléviseur hors tension puis insérez votre module dans la fente. Insérez ensuite votre carte à puces (uniquement de type I et type II) dans le module.



Reportez-vous au mode d'emploi accompagnant votre module pour plus de détails.

utilisation de base

Mise en fonction ou en veille du téléviseur

Ce téléviseur est en position marche ou en position veille. Il ne peut être complètement arrêté. Si vous prévoyez de ne pas utiliser votre téléviseur pendant une longue période, débranchez la fiche secteur de la prise d'alimentation.

- Pour allumer le téléviseur

Veillez vous assurer que la fiche secteur est branchée.

Appuyez sur la touche  (Power) de la télécommande ou le bouton POWER du téléviseur. L'indicateur d'alimentation devient vert.

- Pour mettre le téléviseur en veille



Appuyez sur la touche  (Power) de la télécommande ou le bouton POWER du téléviseur. L'indicateur d'alimentation devient rouge.

Sélection de la source



SOURCE
DVB-S
TNT
DVB-C
ATV
PERITEL
HDMI1 / MHL
HDMI 2
USB

Une fois les systèmes externes branchés à votre téléviseur, vous pouvez commuter entre vos différentes sources d'entrée : DVB-S, TNT, DVB-C, ATV, PERITEL, HDMI1/MHL, HDMI2, USB.

Appuyez sur la touche SOURCE de la télécommande.

Utilisez ensuite les touches  ou  de la télécommande pour mettre une entrée en surbrillance et appuyez sur la touche ENTER de la télécommande pour confirmer.

Réglage du volume

Appuyez sur les touches VOL + ou - de votre télécommande pour régler le volume selon vos préférences. Si vous souhaitez couper le son, appuyez sur la touche  (Mute) de votre télécommande. Appuyez de nouveau sur  pour annuler cette fonction.

Sélection des programmes

Appuyez sur les touches PR+ ou PR- de la télécommande pour changer les chaînes.

Vous pouvez sélectionner directement la chaîne TV souhaitée en appuyant sur les touches 1, 2, 3... sur la télécommande. Pour sélectionner la chaîne 12 par exemple, appuyez d'abord sur la touche 1 puis sur la touche 2.

Affichage de la liste des chaînes

Lorsque vous regardez une chaîne, appuyez sur la touche CHN LIST pour afficher la liste des chaînes mémorisées.

Liste des chaînes		
1	TF1 HD	dtv
2	France 2 HD	dtv
3	France 3	dtv
4	CANAL +	dtv
5	France 5	dtv
6	M6 HD	dtv
7	ARTE HD	dtv
8	D8	dtv
9	W9	dtv
10	TMC	dtv





Affichage des informations sur l'émission

Lorsque vous regardez une chaîne, des informations supplémentaires au sujet de l'émission en cours peuvent être consultées (présentation du programme notamment). Appuyez sur la touche INFO pour y accéder.

Lorsque vous regardez un programme de la TNT, appuyez sur la touche EPG pour visualiser des informations telles que la liste des émissions, l'heure de début et de fin des programmes.

Sélection des programmes favoris

Appuyez sur la touche FAV pour afficher la liste de vos chaînes préférées.

Appuyez sur les touches , , ,  pour sélectionner la liste de favoris, puis la chaîne, et sur la touche ENTER pour la visualiser. Appuyez ensuite sur EXIT pour quitter le menu de sélection.

Affichage des sous-titres

Appuyez sur la touche SUBTITLE pour activer ou désactiver les sous-titres en mode TNT. L'affichage des sous-titres est désactivé lorsque « Arrêt » est sélectionné.

Mise en veille automatique du téléviseur

Vous pouvez sélectionner une durée à l'issue de laquelle le téléviseur passe automatiquement en mode veille.

Appuyez sur la touche SLEEP de votre télécommande jusqu'à ce que le temps sélectionné apparaisse : Arrêt, 10 minutes, 20 minutes, 30 minutes, 60 minutes, 90 minutes, 120 minutes, 180 minutes ou 240 minutes.

Sélection du mode son

Appuyez sur la touche SOUND pour sélectionner le mode son. Les options suivantes sont disponibles : Sports, utilisateur, standard, musique ou film.

Sélection du mode image

Appuyez sur la touche PICTURE pour sélectionner le mode image. Les options suivantes sont disponibles : Standard, doux, utilisateur ou dynamique.

Sélection du format de l'image

Appuyez sur la touche ZOOM pour sélectionner le format de l'image. Les options suivantes sont disponibles : 16:9, 4:3, Point à point, Zoom1 ou Zoom2.

Effectuer un enregistrement sur un support USB

Enregistrez un programme de la TNT sur un support externe USB, en appuyant sur la touche REC. Pour consulter la liste des enregistrements présents sur votre support USB, appuyez sur la touche PVR LIST.

navigation dans les menus

Après avoir installé les piles dans la télécommande, vous pouvez paramétrer votre téléviseur, en naviguant parmi les menus à l'aide des touches ▲, ▼, ◀, ▶, Menu, ENTER et Exit.

Appuyez sur la touche Menu pour ouvrir le menu de configuration, puis appuyez sur les touches ▲ ou ▼ pour sélectionner les différentes options de configuration.

1. Appuyez sur la touche ENTER ou ▼ pour entrer dans un menu.
2. Appuyez sur les touches ▲ ou ▼ pour sélectionner un élément.
3. Appuyez sur la touche ENTER ou ▶ pour sélectionner ou effectuer un réglage.
4. Si vous n'effectuez pas de sélection pendant plusieurs secondes, le menu principal se ferme automatiquement.
5. Appuyez sur la touche Menu pour revenir au menu principal, ou sur la touche Exit pour quitter le menu.

Menu IMAGE

Ce menu permet d'ajuster le contraste, la luminosité, la couleur, la netteté, la teinte, la température des couleurs, le format de l'image, la réduction du bruit...

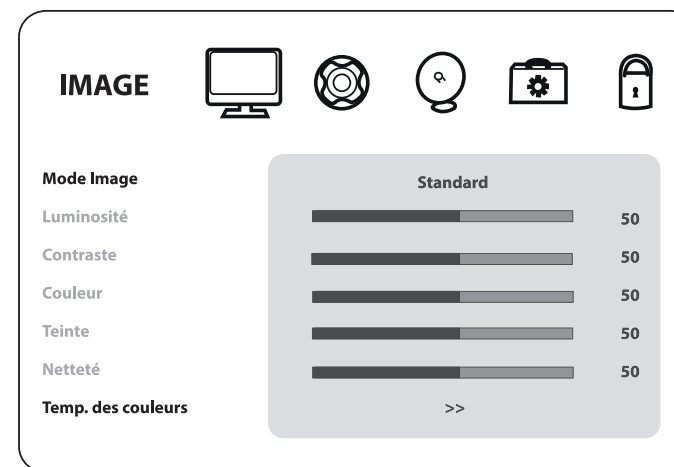

MODE IMAGE

Cette option règle le mode Image.

1. Appuyez sur le bouton Menu et appuyez sur le bouton ▼ pour sélectionner le Menu Image.
2. Appuyez sur le bouton ENTER ou ▶ pour sélectionner Mode Image.
3. Appuyez sur ▶ pour sélectionner l'un des modes suivants :

Dynamique -> Standard -> Doux -> Utilisateur

4. Appuyez sur la touche Menu pour revenir au menu principal, ou sur la touche Exit pour quitter le menu.

- **Standard** : Le mode standard est généralement utilisé dans un environnement à luminosité constante.
- **Doux** : Ce mode est idéal pour les environnements sombres. La luminosité est moins élevée que dans les autres modes.
- **Dynamique** : Ce mode est idéal pour les pièces à éclairages intenses : les réglages de luminosité, couleur et netteté sont plus fortes que ceux des autres modes.
- Lorsque vous sélectionnez le mode **Utilisateur**, vous pouvez régler le contraste, la luminosité, la couleur et la netteté.

LUMINOSITÉ

Cette option règle la luminosité de l'image. Si vous augmentez la luminosité, les parties foncées de l'image sont éclaircies. Si vous diminuez la luminosité, vous ajoutez plus d'obscurité aux zones pâles de l'image.

1. Appuyez sur le bouton Menu et appuyez sur le bouton ▼ pour sélectionner le Menu Image.
2. Appuyez sur le bouton ENTER ou ►, puis sélectionnez Luminosité avec la touche ▼.
3. Appuyez sur ◀ ou ► pour régler la luminosité.
4. Appuyez sur la touche Menu pour revenir au menu principal, ou sur la touche Exit pour quitter le menu.

CONTRASTE

Cette option règle le niveau de blanc de l'image. Augmentez le contraste pour ajuster les secteurs blancs de l'image ou diminuez le contraste pour ajuster les secteurs noirs de l'image.

1. Appuyez sur le bouton Menu et appuyez sur le bouton ▼ pour sélectionner le Menu Image.
2. Appuyez sur le bouton ENTER ou ►, puis sélectionnez Contraste avec la touche ▼.
3. Appuyez sur ◀ ou ► pour régler le Contraste.
4. Appuyez sur la touche Menu pour revenir au menu principal, ou sur la touche Exit pour quitter le menu.

COULEUR

Cette option règle le niveau de saturation de l'image.

1. Appuyez sur le bouton Menu et appuyez sur le bouton ▼ pour sélectionner le Menu Image.
2. Appuyez sur le bouton ENTER ou ►, puis sélectionnez Couleurs avec la touche ▼.
3. Appuyez sur ◀ ou ► pour régler la couleur.
4. Appuyez sur la touche Menu pour revenir au menu principal, ou sur la touche Exit pour quitter le menu.

TEINTE

Cette option règle la balance des couleurs entre le rouge et le vert.

1. Appuyez sur le bouton Menu et appuyez sur le bouton ▼ pour sélectionner le Menu Image.
2. Appuyez sur le bouton ENTER ou ►, puis sélectionnez Teinte avec la touche ▼.
3. Appuyez sur ◀ ou ► pour régler la teinte.
4. Appuyez sur la touche Menu pour revenir au menu principal, ou sur la touche Exit pour quitter le menu.

NETTÉTÉ

Cette option règle la netteté de l'image. Augmentez le niveau de netteté pour obtenir des images plus nettes ou diminuez le niveau de netteté pour des images moins définies.

1. Appuyez sur le bouton Menu et appuyez sur le bouton ▼ pour sélectionner le Menu Image.
2. Appuyez sur le bouton ENTER ou ►, puis sélectionnez Netteté avec la touche ▼.
3. Appuyez sur ◀ ou ► pour régler la netteté.
4. Appuyez sur la touche Menu pour revenir au menu principal, ou sur la touche Exit pour quitter le menu.

TEMPÉRATURE DE COULEUR

Cette option permet de calibrer l'image en fonction de la couleur blanche de référence.

1. Appuyez sur le bouton Menu et appuyez sur le bouton ▼ pour sélectionner le Menu Image.
2. Appuyez sur le bouton ENTER ou ►, puis sélectionnez Température de couleur avec la touche ▼.
3. Appuyez sur ◀ ou ► pour régler les différentes températures des couleurs :

Froid (plus de tons bleus) -> Moyen (intermédiaire) -> Chaud (plus de tons rouges)-> Utilisateur

4. Appuyez sur la touche Menu pour revenir au menu principal, ou sur la touche Exit pour quitter le menu.

- **Froid** : Ce mode est idéal pour les pièces à éclairage intense : les réglages de luminosité, couleur et netteté sont plus faibles que ceux des autres modes.
- **Moyen** : Ce mode est généralement utilisé dans un environnement à luminosité constante.
- **Chaud** : Ce mode est idéal pour les environnements sombres. La luminosité est plus élevée que dans les autres modes.
- **Utilisateur** : Dans ce mode, vous pouvez personnaliser les niveaux de rouge, vert et bleu.

FORMAT

Cette option règle le format de l'image.

1. Appuyez sur le bouton Menu et appuyez sur le bouton ▼ pour sélectionner le Menu Image.
2. Appuyez sur le bouton ENTER ou ►, puis sélectionnez Format d'image avec la touche ▼.
3. Appuyez sur ◀ ou ► pour définir le format de l'image :

16/9 -> 4:3 -> Point à point -> Zoom 1 > Zoom 2

- Appuyez sur la touche Menu pour revenir au menu principal, ou sur la touche Exit pour quitter le menu.

RÉDUCTION DU BRUIT

Cette option vous permet de réduire les interférences lorsque vous regardez un programme.

- Appuyez sur le bouton Menu et appuyez sur le bouton ▼ pour sélectionner le Menu Image.
- Appuyez sur le bouton ENTER ou ►, puis sélectionnez Réduction du bruit avec la touche ▼.
- Appuyez sur ◀ ou ► pour régler le bruit de l'image :

Arrêt -> Bas -> Moyen -> Haut

- Appuyez sur la touche Menu pour revenir au menu principal, ou sur la touche Exit pour quitter le menu.

RÉDUCTION DU BRUIT MPEG

Cette option vous permet d'éliminer le bruit généré lors de la création de signaux d'image numériques.

- Appuyez sur le bouton Menu et appuyez sur le bouton ▼ pour sélectionner le Menu Image.
- Appuyez sur le bouton ENTER ou ►, puis sélectionnez Réduction du bruit MPEG avec la touche ▼.
- Appuyez sur ◀ ou ► pour régler le niveau de bruit:

Arrêt -> Bas -> Moyen -> Haut

- Appuyez sur la touche Menu pour revenir au menu principal, ou sur la touche Exit pour quitter le menu.

Menu SON

Ce menu permet de régler le mode audio de la bande-son.

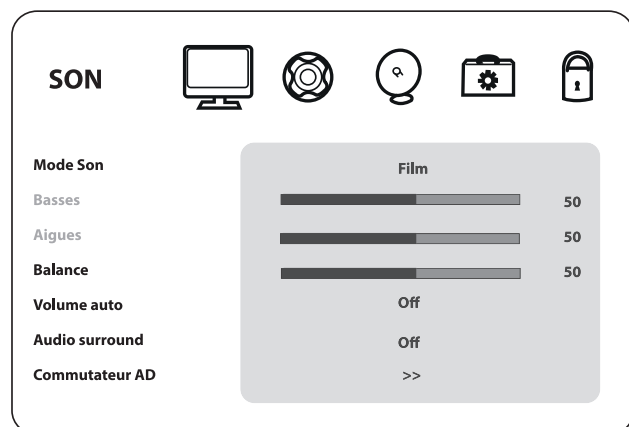

MODE SON

- Appuyez sur le bouton Menu puis sur le bouton ► pour sélectionner le Menu Son.
- Appuyez sur le bouton ENTER ou ▼, puis sélectionnez Mode Son avec la touche ▼.
- Appuyez sur ► pour sélectionner l'un des modes suivants :

Standard -> Musique -> Film -> Sports -> Utilisateur

- Appuyez sur la touche Menu pour revenir au menu principal, ou sur la touche Exit pour quitter le menu.

Lorsque vous sélectionnez le mode **Utilisateur**, vous pouvez régler les graves et les aigus.

BASSES

Cette option permet de régler les basses de la bande-son.

- Appuyez sur le bouton Menu puis sur le bouton ► pour sélectionner le Menu Son.
- Appuyez sur le bouton ENTER ou ▼, puis sélectionnez Graves avec la touche ▼.
- Appuyez sur ◀ ou ► pour régler les graves.
- Appuyez sur la touche Menu pour revenir au menu principal, ou sur la touche Exit pour quitter le menu.

AIGUS

Cette fonction vous permet de contrôler l'intensité relative des sons plus aigus.

- Appuyez sur le bouton Menu puis sur le bouton ► pour sélectionner le Menu Son.
- Appuyez sur le bouton ENTER ou ▼, puis sélectionnez Aigus avec la touche ▼.
- Appuyez sur ◀ ou ► pour régler les aigus.
- Appuyez sur la touche Menu pour revenir au menu principal, ou sur la touche Exit pour quitter le menu.

BALANCE

Cette option vous permet d'ajuster la balance entre les haut-parleurs gauche et droit.

- Appuyez sur le bouton Menu puis sur le bouton ► pour sélectionner le Menu Son.
- Appuyez sur le bouton ENTER ou ▼, puis sélectionnez Balance avec la touche ▼.
- Appuyez sur ◀ ou ► pour régler la balance des haut-parleurs.
- Appuyez sur la touche Menu pour revenir au menu principal, ou sur la touche Exit pour quitter le menu.

VOLUME AUTO

Cette fonction vous permet de maintenir un niveau de volume égal lorsque vous changez de chaîne, ceci afin d'éviter des variations importantes.

- Appuyez sur le bouton Menu puis sur le bouton ► pour sélectionner le Menu Son.

5. Si vous avez opté pour le mode DVB-S (satellite), sélectionnez le satellite de votre choix à l'aide des touches ▲, ▼, puis appuyez sur la touche bleue de la télécommande pour passer à l'étape suivante.

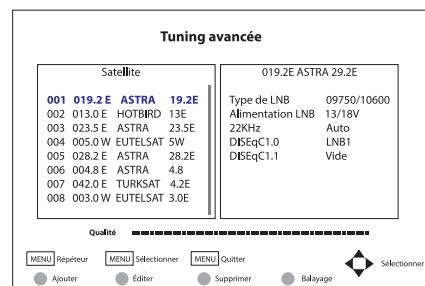

RÉGLAGE TNT MANUEL

Cette fonction effectuera le réglage manuel en mode TNT (chaînes numériques).

1. Appuyez sur le bouton Menu puis sur le bouton ► pour sélectionner le Menu Chaîne.
2. Appuyez sur le bouton ENTER ou ▼, puis sélectionnez Réglage TNT manuel avec la touche ▼.
3. Appuyez sur le bouton ENTER ou ► pour valider.

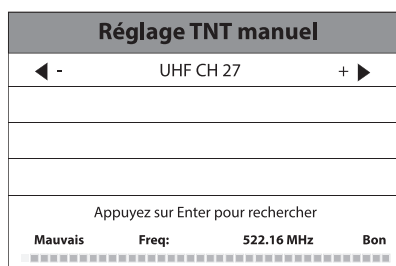

4. Appuyez sur ◀ ou ▶ pour sélectionner le numéro de canal, la fréquence et la largeur de bande.
5. Appuyez sur ENTER pour commencer la recherche manuelle. Si une chaîne est détectée, elle est ajoutée à la liste déjà mémorisée.

RÉGLAGE ATV MANUEL

Cette option vous permet d'effectuer un réglage manuel des chaînes en mode analogique :

- Sauvegarder sur : Appuyez sur les touches ◀ et ▶ pour sélectionner le numéro de la chaîne, de 1 à 99.
- Système son : Appuyez sur les touches ◀ et ▶ pour sélectionner le système de son : DK, L ou BG.
- Système couleur : Appuyez sur les touches ◀ et ▶ pour sélectionner le système de couleur: Auto, SECAM ou PAL.
- Rechercher : Appuyez sur les touches ◀ et ▶ pour débiter la recherche manuelle.
- Réglage fin : Appuyez sur les touches ◀ et ▶ pour renseigner précisément la fréquence de la chaîne que vous souhaitez rechercher.

ÉDITER PROGRAMMES.

1. Appuyez sur le bouton Menu puis sur le bouton ► pour sélectionner le Menu Chaîne.
2. Appuyez sur le bouton ENTER ou ▼, puis sélectionnez l'option Gestion des chaînes.
3. Appuyez sur la touche ENTER ou ► pour accéder aux différentes options.

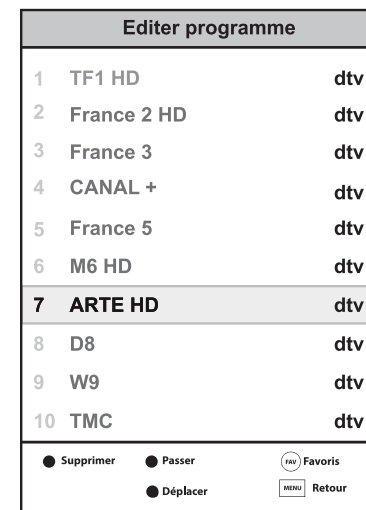

A. SUPPRIMER UNE CHAÎNE

- Appuyez sur les touches ▲ ou ▼ pour sélectionner la chaîne que vous voulez supprimer.
- Appuyez sur le bouton Rouge. Un symbole apparaît sur la ligne de la chaîne correspondante.
- Appuyez sur la touche Exit ou sur la touche Menu, puis sélectionnez OUI pour valider.

B. IGNORER UNE CHAÎNE

- Appuyez sur ▲ ou ▼ pour sélectionner la chaîne que vous souhaitez ignorer.
- Appuyez sur le bouton bleu pour sélectionner la chaîne.
- La chaîne marquée sera ignorée lorsque vous sélectionnez des canaux avec les touches CH▲/CH▼.

C. DÉPLACER UNE CHAÎNE

- Appuyez sur ▲ ou ▼ pour sélectionner la chaîne que vous souhaitez déplacer.
- Appuyez sur le bouton jaune. La ligne correspondant à la chaîne clignote.
- Appuyez sur le bouton ▲ ou ▼ pour sélectionner son nouvel emplacement.
- Appuyez de nouveau sur le bouton bleu pour modifier l'ordre des chaînes.
- Appuyez sur la touche Exit ou sur la touche Menu pour valider.

INFOS SIGNAL

Cette fonction affiche les informations relatives à la qualité du signal.

1. Appuyez sur le bouton Menu puis sur le bouton ► pour sélectionner le Menu Chaîne.
2. Appuyez sur le bouton ENTER ou ▼, puis sélectionnez l'option Infos signal.
3. Appuyez sur la touche ENTER pour accéder aux informations relatives à la qualité du signal.

Infos signal	
CHAINE: 27 (522.16MHz)	
Réseau F	
Modulation 64QAM	
Qualité 100 (Bon)	
Force 100 (Fort)	

INFORMATIONS CI

Cette fonction affiche les informations CI, si un module CI est branché sur le téléviseur.

1. Appuyez sur le bouton Menu puis sur le bouton ► pour sélectionner le Menu Chaîne.
2. Appuyez sur le bouton ENTER ou ▼, puis sélectionnez l'option Informations CI.
3. Appuyez sur la touche ENTER pour accéder aux informations relatives au module CI.

ANTENNE 5V

Cette fonction permet d'activer ou de désactiver la télé-alimentation 5V de la sortie antenne (en mode TNT uniquement).

1. Appuyez sur le bouton Menu puis sur le bouton ► pour sélectionner le Menu Chaîne.
2. Appuyez sur le bouton ENTER ou ▼, puis sélectionnez l'option Antenne 5V.
3. Appuyez sur la touche ENTER.
4. Utilisez les touches ◀ ou ► pour activer ou désactiver la télé-alimentation 5V.

Menu OPTIONS

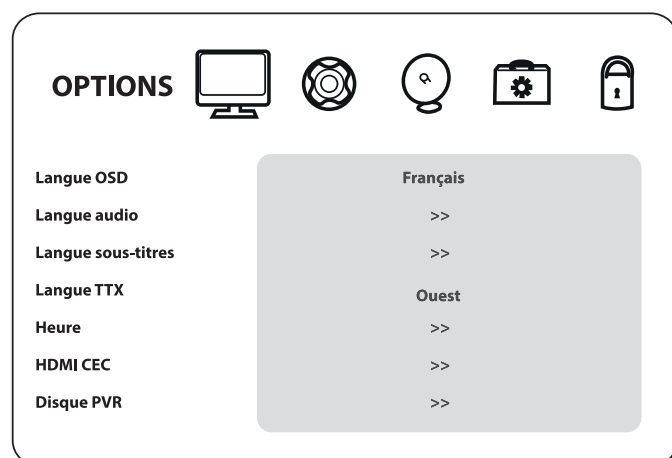

LANGUE OSD

1. Appuyez sur le bouton Menu puis sur le bouton ► pour sélectionner le Menu Options.
2. Appuyez sur le bouton ENTER ou ▼, puis sélectionnez la langue des menus.
3. Appuyez sur ENTER pour confirmer.
4. Utilisez les touches ◀ ou ► pour sélectionner la langue de votre choix.
5. Appuyez sur la touche Menu pour revenir au menu principal, ou sur la touche Exit pour quitter le menu.

LANGUE AUDIO

1. Appuyez sur le bouton Menu puis sur le bouton ► pour sélectionner le Menu Options.
2. Appuyez sur le bouton ENTER ou ▼, puis sélectionnez la langue audio.
3. Appuyez sur ENTER pour confirmer.
4. Utilisez les touches ◀ ou ► pour sélectionner la langue audio de votre choix.
5. Appuyez sur la touche Menu pour revenir au menu principal, ou sur la touche Exit pour quitter le menu.

LANGUE SOUS-TITRES

1. Appuyez sur le bouton Menu puis sur le bouton ► pour sélectionner le Menu Options.
2. Appuyez sur le bouton ENTER ou ▼, puis sélectionnez l'option langue sous-titres.
3. Appuyez sur ENTER pour confirmer.
4. Utilisez les touches ◀ ou ► pour sélectionner la langue de sous-titrage de votre choix.
5. Appuyez sur la touche Menu pour revenir au menu principal, ou sur la touche Exit pour quitter le menu.

LANGUE TTX

1. Appuyez sur le bouton Menu puis sur le bouton ► pour sélectionner le Menu Options.
2. Appuyez sur le bouton ENTER ou ▼, puis sélectionnez la langue TTX.
3. Appuyez sur ENTER pour confirmer.
4. Utilisez les touches ◀ ou ► pour sélectionner la langue de télétexte de votre choix.
5. Appuyez sur la touche Menu pour revenir au menu principal, ou sur la touche Exit pour quitter le menu.

HEURE

1. Appuyez sur le bouton Menu puis sur le bouton ► pour sélectionner le Menu Options.
2. Appuyez sur le bouton ENTER ou ▼, puis sélectionnez l'option HEURE.
3. Appuyez sur ENTER pour confirmer.
4. Réglez les options suivantes :
FUSEAU HORAIRE : Cette option vous permet de sélectionner le fuseau horaire, avec les touches ◀ ou ►.
SYNCHRO AUTO : Activer ou désactiver la synchronisation automatique de l'heure, avec les touches ◀ ou ►.
HEURE D'ÉTÉ : Activer ou désactiver le passage automatique à l'heure d'été, avec les touches ◀ ou ►.
MISE EN VEILLE : Cette fonction vous permet de sélectionner une durée, (10, 20, 30, 60, 90, 120, 180,

240 minutes) à l'issue de laquelle le téléviseur passe automatiquement en mode veille. Vous pouvez également désactiver cette fonction (Off).

MISE EN VEILLE AUTO : Cette fonction vous permet de programmer l'extinction automatique du téléviseur si aucune action n'a été effectuée après 3 heures, 6 heures ou 8 heures de fonctionnement. Vous pouvez également désactiver cette fonction.

HDMI CEC

Cette fonction vous permet de contrôler les appareils compatibles HDMI CEC depuis la télécommande du téléviseur via la connexion HDMI.

1. Appuyez sur le bouton Menu puis sur le bouton ► pour sélectionner le Menu Options.
2. Appuyez sur le bouton ENTER ou ▼, puis sélectionnez l'option HDMI CEC.
3. Appuyez sur ENTER pour confirmer.
4. Utilisez les touches ◀ ou ▶ pour régler les différentes options disponibles.
5. Appuyez sur la touche Menu pour revenir au menu principal, ou sur la touche Exit pour quitter le menu.

DISQUE PVR

Cette fonction permet d'effectuer un diagnostic du support USB (au format FAT32), de le formater, mais aussi de définir une durée dédiée à l'enregistrement direct.

Choisir disque	C:
Analyser du disque PVR	Démarrer
USB	
Format	
Vitesse	
Durée max. d'enregistrement	6Hr
MENU Retour	

- Choisir disque

Si votre support USB comporte plusieurs partitions, vous pouvez sélectionner la partition sur laquelle vous souhaitez intervenir. Avec la flèche ►, sélectionnez CHOISIR DISQUE, puis appuyez sur ENTER. Sélectionnez ensuite la partition avec les touches ▲ ou ▼.

- Effectuer un test du support USB

Avec les flèches ▲ ou ▼, sélectionnez ANALYSEZ LE DISQUE PVR, puis appuyez sur la touche ENTER pour effectuer un diagnostic du support USB. La mention CORRECT et la vitesse d'écriture apparaissent lorsque le support peut être utilisé. La mention ERREUR apparaît en cas d'incompatibilité du support.

- Formater

Avec les flèches ▲ ou ▼, sélectionnez FORMATER, puis appuyez sur la touche ENTER. Appuyez sur la touche ► pour débiter le formatage. Attention, toutes les données présentes sur le support USB seront effacées.

- Définir une durée d'enregistrement direct

Avec les flèches ▲ ou ▼, sélectionnez DURÉE MAX. D'ENREGISTREMENT, puis appuyez sur les touches ◀ ou ▶ pour définir une durée maximum d'enregistrement (1 heure à 6 heures).



Attention, si deux périphériques USB sont branchés, le fait de débrancher l'un d'eux (même pendant la veille du produit) peut affecter l'ordre des disques (Disque 1 / Disque 2).

RESTAURER DÉFAUT

Cette fonction vous permet de réinitialiser le téléviseur à ses paramètres d'usine.

SW VERSION

Cette fonction vous permet d'afficher la version du logiciel installé sur votre téléviseur.

MISE À JOUR SW (USB)

Sélectionnez cette fonction pour effectuer une mise à jour de votre téléviseur depuis un support amovible USB;

Menu VERROU

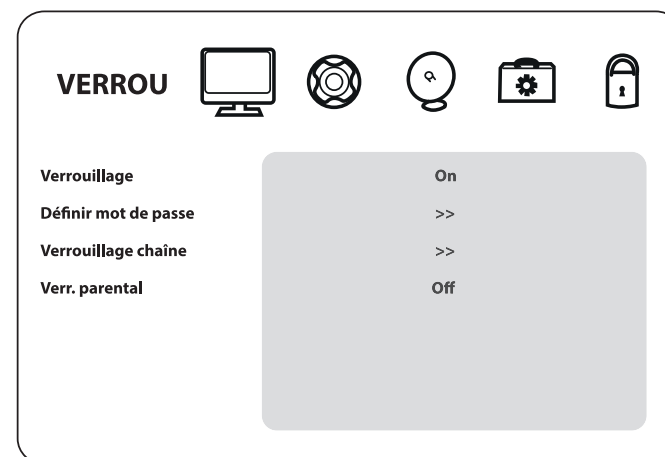

VERROUILLAGE

Cette fonction active ou désactive, par l'utilisation d'un mot de passe, le verrouillage des chaînes, le verrouillage du clavier. Lorsque le verrouillage est activé, chaque action effectuée requiert un mot de passe. Par défaut, le mot de passe est 0000.

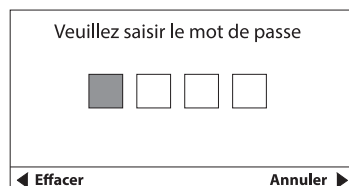

DÉFINIR MOT DE PASSE

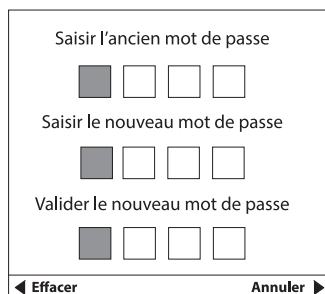

1. Appuyez sur le bouton ▼ pour sélectionner Définir le mot de passe, puis sur la touche ENTER pour valider.
2. Appuyez sur les touches numériques "0-9" pour entrer l'ancien mot de passe.
3. Appuyez sur les touches numériques pour entrer le nouveau mot de passe.
4. Appuyez à nouveau sur les touches numériques pour confirmer le nouveau mot de passe.
5. Appuyez sur la touche Menu pour revenir au menu principal, ou sur la touche Exit pour quitter le menu.

VERROUILLAGE CHAÎNE

1. Appuyez sur le bouton ▼ pour sélectionner Verrouillage des chaînes, puis sur la touche OK pour valider.
2. Appuyez sur les touches ▲ ou ▼ pour activer ou désactiver le verrouillage. Lorsque cette option est sur Arrêt, le contrôle parental et le changement de mot de passe ne sont pas accessibles.
3. Appuyez sur la touche Menu pour revenir au menu principal, ou sur la touche Exit pour quitter le menu.

Verrouillage chaîne		
1	TF1 HD	dtv
2	France 2 HD	dtv
3	France 3	dtv
4	CANAL +	dtv
5	France 5	dtv
6	M6 HD	dtv
7	ARTE HD	dtv
8	D8	dtv
9	W9	dtv
10	TMC	dtv

● Verrou [Retour]

VERR. PARENTAL

Le contrôle parental est uniquement disponible lorsque des données sont transmises par le diffuseur ou le fournisseur de la chaîne.

1. Appuyez sur le bouton Menu puis sur le bouton ► pour sélectionner le Menu Verrou.
2. Appuyez sur le bouton ENTER ou ▼, puis sélectionnez l'option Verr.parental.
3. Appuyez sur ENTER pour confirmer. Utilisez les touches ◀ ou ▶ pour régler le niveau de contrôle parental (de 4 à 18).
4. Appuyez sur la touche Menu pour revenir au menu principal, ou sur la touche Exit pour quitter le menu.

lecture d'un support USB

- Appuyez sur la touche SOURCE pour afficher les sources disponibles.
- Appuyez sur les touches ▲ ou ▼ pour choisir USB, puis appuyez sur la touche ENTER pour entrer dans la partie multimédia.

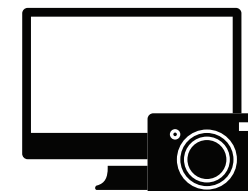
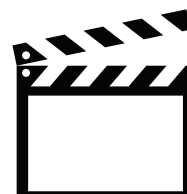

- Appuyez sur les touches ◀ ou ▶ pour sélectionner le média voulu : Film (format MPEG4), Musique (format MP3) ou Photo (format JPEG).
- En choisissant l'un des trois types de médias, par exemple Film, les dossiers affichés seront uniquement les fichiers vidéo et non les autres formats.
- Appuyez sur ENTER pour afficher les dossiers et les fichiers du média sélectionné. Appuyez sur ▲ ou ▼ pour sélectionner un dossier, appuyez sur ENTER pour ouvrir le dossier et sélectionnez les fichiers, puis appuyez à nouveau sur ENTER pour les cocher.
- Mettez en surbrillance celui que vous voulez lire en premier, appuyez sur ►► pour lancer la lecture ou sélectionner un fichier et appuyez sur ►► pour commencer à lire directement. Appuyez sur ■ pour arrêter la lecture et revenir au dossier parent ou sur RETURN pour revenir au dossier supérieur.

Lire un fichier vidéo

Appuyez sur les touches ◀ ou ▶ pour sélectionner le mode FILM, puis sur la touche ENTER pour valider.

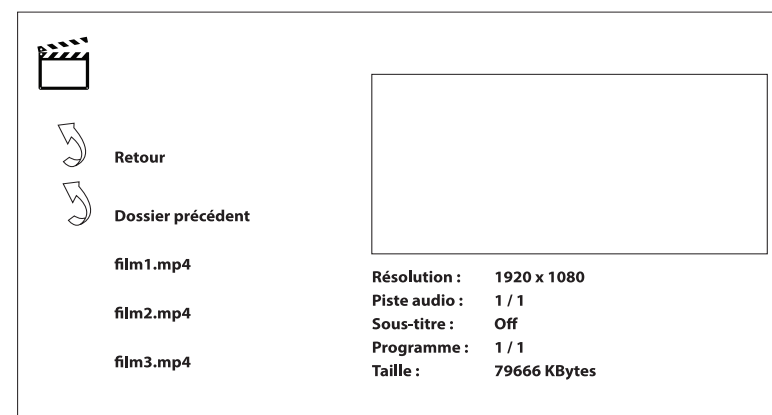

Sélectionnez un fichier vidéo dans la liste à l'aide des touches ▲ ou ▼ et appuyez sur la touche ENTER. Puis appuyez sur la touche ►|| pour débuter la lecture en plein écran.

Lors de la lecture :

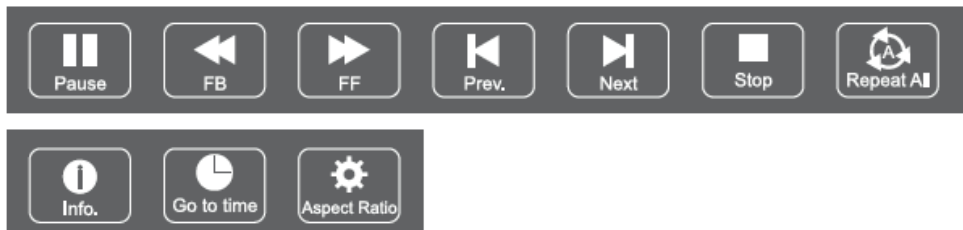

- Appuyez sur la touche ENTER pour accéder à la barre des menus (lecture, répétition, liste, infos, rotation, zoom, déplacement).
- Utilisez la touche ►|| (pause) pour effectuer une pause. Pour reprendre la lecture, appuyez à nouveau sur la touche ►|| (lecture).
- Utilisez les touches ◀◀ (précédente) et ▶▶ (suivante) de la télécommande pour passer à la vidéo précédente ou suivante.
- Utilisez les touches ◀◀ et ▶▶ de la télécommande pour augmenter ou diminuer la vitesse de lecture (x2, x4, x8, x16, x32).
- Au terme de la lecture, la piste suivante démarre automatiquement.
- Appuyez sur la touche EXIT ou ■ pour revenir à la liste des fichiers vidéo.
- Vous pouvez également afficher des informations sur un fichier vidéo en patientant quelques secondes après avoir sélectionné ce fichier, sans appuyer sur la touche ENTER.

Écouter un fichier audio

Appuyez sur les touches ◀ ou ▶ pour sélectionner le mode Musique, puis sur la touche ENTER pour valider.

Sélectionnez un fichier audio dans la liste à l'aide des touches ▲ ou ▼ et appuyez sur la touche ENTER. Puis appuyez sur la touche ►|| pour débuter la lecture en plein écran.

Lors de la lecture :



- Appuyez sur la touche ENTER pour accéder à la barre des menus (lecture, répétition, liste, infos, rotation, zoom, déplacement).
- Utilisez la touche ►|| (pause) pour effectuer une pause. Pour reprendre la lecture, appuyez à nouveau sur la touche ►|| (lecture).
- Utilisez les touches ◀◀ (précédente) et ▶▶ (suivante) de la télécommande pour passer au fichier audio précédent ou suivant.
- Utilisez les touches ◀◀ et ▶▶ de la télécommande pour augmenter ou diminuer la vitesse de lecture (x2, x4, x8, x16).
- Au terme de la lecture, la piste suivante démarre automatiquement.
- Appuyez sur la touche EXIT ou ■ pour revenir à la liste des fichiers audio.
- Vous pouvez également afficher des informations sur un fichier audio en patientant quelques secondes après avoir sélectionné ce fichier, sans appuyer sur la touche ENTER.

Visualiser une photo

Appuyez sur les touches ◀ ou ▶ pour sélectionner le mode Photo, puis sur la touche ENTER pour valider.

Sélectionnez un fichier photo dans la liste à l'aide des touches ▲ ou ▼ et appuyez sur la touche ENTER. Puis appuyez sur la touche ►|| pour afficher la photo en plein écran. Si plusieurs photos sont présentes sur le support, le diaporama regroupant l'ensemble des photos débute automatiquement par la photo sélectionnée.

Lors de la lecture :

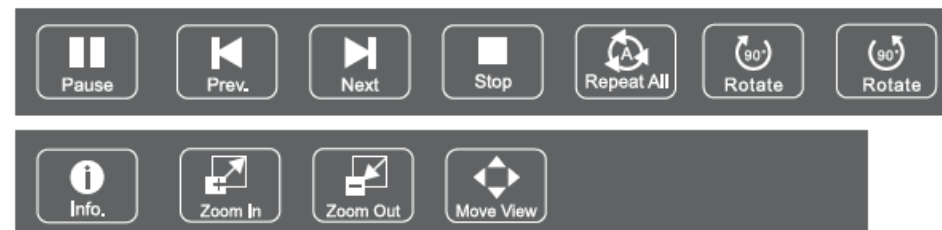

- Appuyez sur la touche ENTER pour accéder à la barre des menus (lecture, répétition, liste, infos, rotation, zoom, déplacement).
- Utilisez la touche **⏸** (pause) pour figer la photo sur l'écran. Pour redémarrer le diaporama, appuyez à nouveau sur la touche **⏸** (lecture).
- Utilisez les touches **⏮** (précédente) et **⏭** (suivante) de la télécommande pour passer à la photo précédente ou la photo suivante.
- Appuyez sur la touche EXIT ou **■** pour revenir à la liste des photos.
- Vous pouvez également afficher des informations sur un fichier photo en patientant quelques secondes après avoir sélectionné ce fichier, sans appuyer sur la touche ENTER.



- Le téléviseur est compatible avec les périphériques USB formatés avec le système de fichiers FAT32. Nous vous conseillons de formater le périphérique USB à l'aide du téléviseur avant d'y insérer vos données.
- Nous ne pouvons pas garantir la compatibilité (fonctionnement et/ou alimentation du bus) avec tous les périphériques de stockage USB et ne pouvons être tenus responsables de toute perte de données pouvant survenir lorsqu'un périphérique est connecté à cet appareil.
- Lorsque les fichiers sont volumineux, leur lecture par le système peut prendre un certain temps.
- Certains périphériques USB peuvent ne pas être correctement reconnus.
- Suivant le contenu, la lecture ou l'affichage de certains fichiers peuvent être impossibles, même s'ils sont dans un format compatible.

enregistrement sur un support USB

L'enregistrement sur un support USB est disponible uniquement lorsque la source TNT est sélectionnée, et qu'un support amovible USB est branché sur l'une des deux prises USB du téléviseur.



Attention, si deux périphériques USB sont branchés, le fait de débrancher l'un d'eux (même pendant la veille du produit) peut affecter l'ordre des disques (Disque 1 / Disque 2).

Débuter l'enregistrement

Cette fonction permet de débuter un enregistrement immédiat du programme TNT en cours de diffusion.

1. Insérez un périphérique de stockage USB haut-débit et assurez-vous que l'appareil dispose d'assez d'espace libre.
2. Sélectionnez le programme TV que vous souhaitez enregistrer. Appuyez sur **REC** pour passer en mode PVR et commencer l'enregistrement. La barre de contrôle PVR s'affiche à l'écran et vous permet de sélectionner les paramètres de votre choix.



3. Si la fonction PVR ne peut être utilisée, essayez de formater votre périphérique USB. Si vous souhaitez arrêter l'enregistrement, appuyez sur **■**.

- Pendant un enregistrement, vous ne pouvez pas changer de chaîne ou sélectionner une autre fonction.
- Si le signal est interrompu ou retiré alors pendant l'enregistrement, celui-ci sera arrêté jusqu'à ce que le signal soit rétabli. Cela peut provoquer la perte de tout ou partie du contenu du programme.
- N'éteignez pas votre téléviseur pendant l'enregistrement.
- Certains périphériques USB dont le débit en lecture/écriture est trop faible peuvent ne pas supporter la fonction enregistrement.

Lire un enregistrement

Cette fonction permet de consulter les fichiers déjà enregistrés présents sur votre support amovible USB.

1. Appuyez sur la touche SOURCE de la télécommande, et sélectionnez USB. Appuyez sur la touche ENTER pour valider.
2. Sélectionnez le mode FILM à l'aide des touches **◀** ou **▶**, puis validez avec la touche ENTER.

- Sélectionnez le fichier enregistré dans le dossier _MSTPVR, puis appuyez sur la touche **▶||** pour lire le fichier en plein écran.
- Appuyez sur la touche **■** (Stop) pour mettre fin à la lecture, et revenir à la liste des enregistrements.

Programmer un enregistrement

Cette fonction permet de programmer un enregistrement, en sélectionnant la chaîne, et les horaires de l'émission que vous souhaitez enregistrer.

- Accédez à la chaîne qui diffuse le programme que vous souhaitez enregistrer.
- Appuyez sur la touche EPG de votre télécommande pour faire apparaître l'interface EPG. La chaîne que vous regardez est mise en évidence sur l'écran.

Guide des programmes	
02 mai	16:10
17 D17	Programme 1
18 Gulli	Programme 2
19 France Ô HD	Programme 3
20 HD1	Programme 4
21 L'Equipe TV	Programme 5
22 6ter	Programme 6
24 RMC découverte	Programme 7

● Enregistrer ● Informations ● Calendrier ● Rappel

- Appuyez sur la touche Rouge de la télécommande, puis entrez dans les détails du programme dans le menu de l'enregistreur en appuyant sur **▲** ou **▼** pour sélectionner un élément et **◀** ou **▶** pour modifier le réglage. Par exemple, si le programme commence à 20h30 le même jour, entrez 30 dans le champ réservé aux MINUTES, 20 dans le champ réservé aux HEURES (horloge de 24 heures) et la date appropriée.
- Utilisez la même méthode pour entrer l'heure de fin.
- Choisissez le mode d'enregistrement: Une fois, Quotidien ou hebdomadaire.
- Appuyez sur ENTER pour confirmer votre sélection.
- Un calendrier de tous vos enregistrements (la liste de programmation) apparaîtra.

Enregistrer	
◀	7 arte HD ▶
Heure de début	
55 Minute	
14 heure	
Mai Mois	
02 Date	
Heure de fin	
55 Minute	
14 heure	
Mai Mois	
02 Date	
Mode Une fois	
OK Valider	● Retour

Consulter la liste des enregistrements

Appuyez sur la touche EPG de votre télécommande pour faire apparaître l'interface EPG, puis appuyez sur la touche Jaune de la télécommande. La liste des programmations apparaît sur l'écran.

Supprimer un enregistrement

Appuyez sur la touche EPG de votre télécommande pour faire apparaître l'interface EPG, puis appuyez sur la touche Jaune de la télécommande. La liste des programmations apparaît sur l'écran. Sélectionnez un fichier, puis appuyez sur la touche ROUGE pour supprimer uniquement le fichier sélectionné.

mise en pause du direct

Vous avez la possibilité de faire une pause sur le direct (Time Shift). Ce programme est stocké sur votre support USB externe.

Effectuer une pause

- Insérez un périphérique de stockage USB haut-débit et assurez-vous que l'appareil dispose d'assez d'espace libre.
- Sélectionnez le programme TV que vous souhaitez mettre en pause.
- Appuyez deux fois sur **REC** pour passer en mode Timeshifting. Une flèche rouge apparaît en haut à gauche de l'écran.
- Pour naviguer dans votre enregistrement, appuyez sur la touche **▶||** de la télécommande.
- La barre de contrôle s'affiche à l'écran et vous permet de sélectionner les paramètres de votre choix.



- Certains périphériques USB, dont le débit en lecture/écriture est trop faible, peuvent ne pas supporter cette fonction.
- La durée de la pause dépend de l'espace libre disponible sur le support USB.

Reprendre le direct

Appuyez deux fois sur la touche **■** de la télécommande. La diffusion du programme en direct reprend son cours normalement.

guide des programmes (EPG)

Guide des programmes	
02 mai	16:10
17 D17	Programme 1
18 Gulli	Programme 2
19 France Ô HD	Programme 3
20 HD1	Programme 4
21 L'Equipe TV	Programme 5
22 6ter	Programme 6
24 RMC découverte	Programme 7
● Enregistrer ● Informations ● Calendrier ● Rappel	

Votre téléviseur est équipé d'un guide électronique des programmes (EPG) consultable uniquement en mode numérique (TNT).

Le guide des programmes fournit des informations sur les heures de début et de fin des programmes ainsi que des informations détaillées concernant un programme choisi. La mise à jour du guide des programmes se fait de manière dynamique au fur et à mesure des informations émises par la chaîne. Si aucune information n'est émise par la chaîne concernant ses programmes, la ligne d'information indique « Pas d'info programme ».

Pour afficher le guide électronique des programmes, appuyez sur la touche EPG de votre télécommande

Touches de la télécommande	Fonctions
▲ ou ▼	Sélectionner la chaîne ou le programme.
ENTER	Accéder directement au programme.
TOUCHE VERTE	Afficher les informations sur le programme sélectionné.
TOUCHE ROUGE	<ul style="list-style-type: none"> Appuyer sur la touche rouge pour programmer un enregistrement. Entrez dans les détails du programme dans le menu de l'enregistreur en appuyant sur ▲ ou ▼ pour sélectionner un élément et ◀ ou ▶ pour modifier le réglage. Par exemple, si le programme commence à 20h30 le même jour, entrez 30 dans le champ réservé aux MINUTES, 20 dans le champ réservé aux HEURES (horloge de 24 heures) et la date appropriée. Utilisez la même méthode pour entrer l'heure de fin. Choisissez le mode d'enregistrement: Une fois, Quotidien ou hebdomadaire. Appuyez sur ENTER pour confirmer votre sélection.
TOUCHE JAUNE	Afficher la liste des programmations.
TOUCHE BLEUE	Appuyez sur la touche bleue pour programmer un rappel. Dix secondes avant l'heure programmée, un message apparaît à l'écran, vous signalant le début de votre programme. A l'issue du compte à rebours, le téléviseur bascule automatiquement sur l'émission.
EXIT	Quitter le guide électronique des programmes.

installation d'un support mural

- Faites appel à un technicien pour installer la fixation murale. Le fabricant ne saurait être tenu responsable des dommages matériels ou corporels qui pourraient être causés en cas d'installation par le client.
- Veillez à utiliser des moyens de fixation adaptés à votre mur.
- Installez votre téléviseur uniquement sur un mur en brique ou en ciment.
- Veillez à ce que les enfants ne se suspendent pas au téléviseur et ne tentent pas de monter dessus.
- La fixation murale de type VESA est vendue séparément. Lors de l'installation, veuillez-vous référer à la notice fournie de votre fixation murale.

L = 75 mm

H = 75 mm

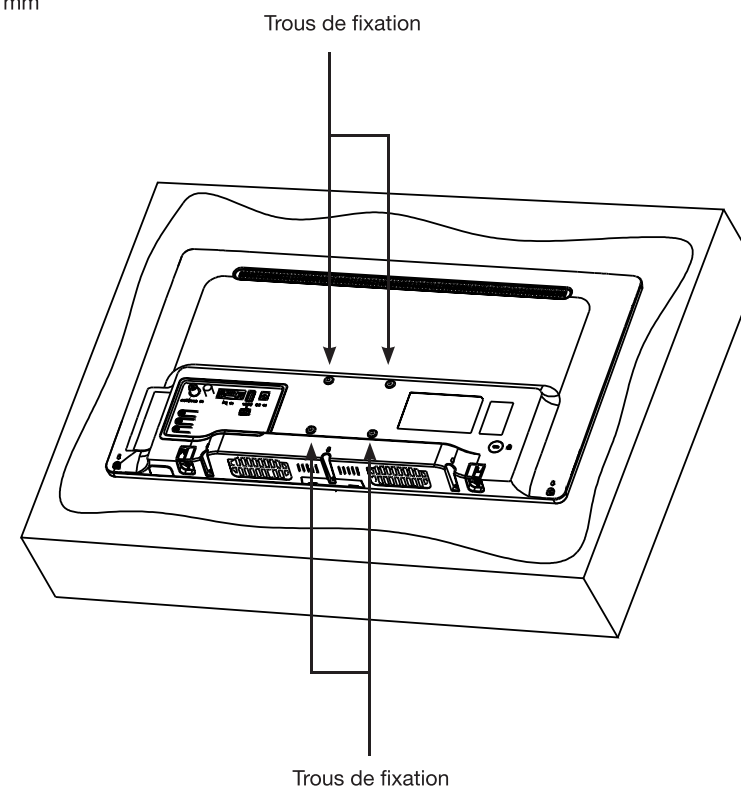

branchement avec un ordinateur

Vous avez la possibilité de brancher un ordinateur sur ce téléviseur. Pour cela, il est nécessaire de paramétrer votre ordinateur en utilisant l'une des résolutions suivantes, en fonction des capacités de votre carte graphique.

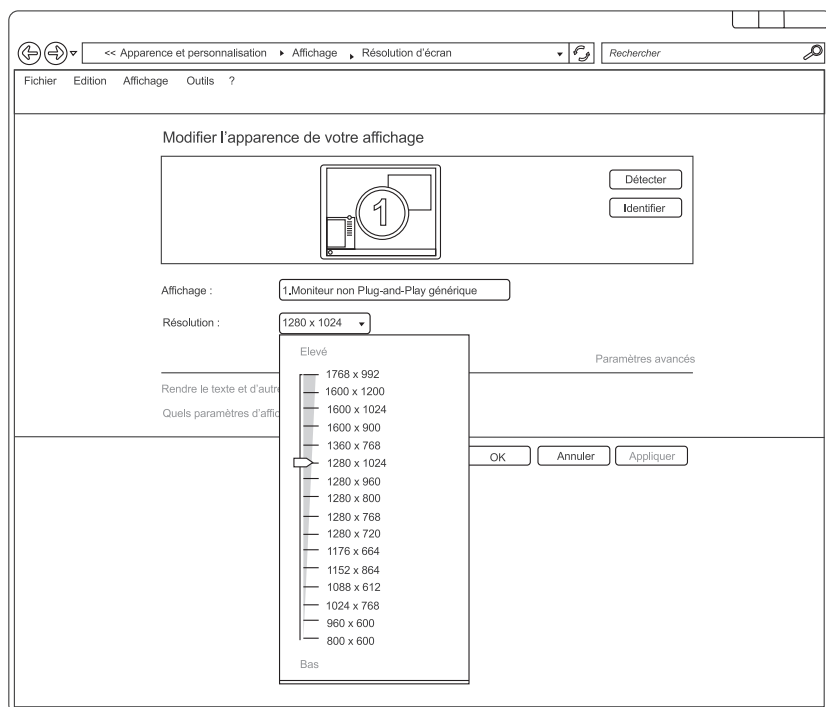

Si vous possédez un ordinateur équipé du système d'exploitation Windows7*, Windows8* ou Windows10*, la fenêtre des paramètres d'affichage apparaît comme ci-dessus :

- A l'aide du bouton droit de la souris, cliquez sur le bureau Windows, puis sur Résolution d'écran. La fenêtre des propriétés d'affichage apparaît.
- Cliquez sur la liste déroulante Résolution, puis réglez la résolution d'affichage.
- Cliquez ensuite sur Paramètres Avancés. Une nouvelle fenêtre s'affiche. Cliquez sur l'onglet Écran, puis réglez la Fréquence d'actualisation du moniteur en vous reportant au tableau des caractéristiques techniques.
- Cliquez deux fois sur ENTER pour fermer les deux fenêtres.
- Le paramétrage de l'ordinateur diffère en fonction de la carte graphique. Veuillez contacter votre revendeur afin d'obtenir une assistance technique.

Ce produit Essentiel B est compatible avec les marques citées*

(* marques appartenant à des tiers n'ayant aucun lien avec Sourcing & Creation)

résolution des problèmes

Avant de contacter votre service après-vente, effectuez les vérifications élémentaires suivantes.

Symptômes	Causes possibles	Solutions
Absence d'alimentation.	La fiche secteur n'est pas branchée.	Vérifiez que le câble d'alimentation est bien branché dans une prise murale.
	La prise secteur n'est pas alimentée.	Tentez de brancher la fiche secteur sur différentes prises secteur, afin d'effectuer un test croisé.
Pas d'image ou de son.	Les paramètres de l'image sont mal réglés.	Vérifiez les réglages de luminosité et de contraste de l'image.
	Le son est coupé.	Vérifiez que le mode Muet n'est pas activé.
Chaînes TNT HD absentes ou présence de mosaïque.	La réception des chaînes HD de télévision numérique terrestre (TNT) n'est possible que dans les zones couvertes. Vérifiez la proximité d'un émetteur. Vérifiez la qualité et la puissance du signal de réception.	Vérifiez que le câble d'antenne est bien relié au téléviseur. Effectuez un retour aux paramètres usine. Faites contrôler votre installation par un professionnel.
Pas de signal ou signal faible en réception satellite.	Les connexions des câbles sont peut-être desserrées. De l'humidité s'est introduite dans les câbles ou les connecteurs.	Vérifiez les connexions des câbles, LNB et tout autre appareil branché entre la tête LNB et le récepteur. Demandez conseil à un professionnel.
	L'antenne parabolique n'est pas pointée correctement vers le bon satellite. L'antenne parabolique est trop petite, des arbres ou des bâtiments se situent sur le passage du signal. Le signal est trop puissant, la parabole est surdimensionnée.	Effectuez un nouveau réglage de l'antenne satellite ou demandez conseil à un professionnel. Vérifiez la présence d'un module CAM permettant le décodage du bouquet choisi (Fransat, TNTsat...).
La télécommande ne fonctionne pas.	Il n'y a pas de piles dans la télécommande, ou les piles sont usées.	Vérifiez que les piles sont correctement insérées dans la télécommande. Vérifiez les piles. Si elles sont usées, remplacez-les.
Pas de lecture du support amovible USB.	Le format n'est pas supporté.	Vérifiez les formats de lecture compatibles avec cet appareil. Débranchez le support amovible puis rebranchez-le à nouveau. Formatez le support USB, puis essayez à nouveau.
La totalité de l'enregistrement n'a pas été effectuée.	L'espace sur le support amovible est insuffisant.	Vérifiez l'espace disponible sur le support USB.

déclaration UE de conformité simplifiée

Le soussigné, Sourcing & Création, déclare que l'équipement radioélectrique du type TV ESSENTIELB Kea 24" blanc est conforme à la directive 2014/53/UE.

Le texte complet de la déclaration UE de conformité est disponible à l'adresse internet suivante :
<http://www.essentielb.fr/content/bfr/essentielb/assistance.htm>

Toutes les informations, dessins, croquis et images dans ce document relèvent de la propriété exclusive de SOURCING & CREATION. SOURCING & CREATION se réserve tous les droits relatifs à ses marques, créations et informations. Toute copie ou reproduction, par quelque moyen que ce soit, sera jugée et considérée comme une contrefaçon.

All information, designs, drawings and pictures in this document are the property of SOURCING & CREATION. SOURCING & CREATION reserves all rights to its brands, designs and information. Any copy and reproduction through any means shall be deemed and considered as counterfeiting.

Téléviseur KEA 24" BLANC



Protection de l'environnement

Ce symbole apposé sur le produit signifie qu'il s'agit d'un appareil dont le traitement en tant que déchet est soumis à la réglementation relative aux déchets d'équipements électriques et électroniques (DEEE). Cet appareil ne peut donc en aucun cas être traité comme un déchet ménager, et doit faire l'objet d'une collecte spécifique à ce type de déchets. Des systèmes de reprise et de collecte sont mis à votre disposition par les collectivités locales (déchèterie) et les distributeurs. En orientant votre appareil en fin de vie vers sa filière de recyclage, vous contribuerez à protéger l'environnement et empêcherez toute conséquence nuisible pour votre santé.



Testé dans nos laboratoires
Garantie valide à partir de la date d'achat (ticket de caisse faisant foi). Cette garantie ne couvre pas les vices ou les dommages résultant d'une mauvaise installation, d'une utilisation incorrecte, ou de l'usure normale du produit.



Faites un geste
eco-citoyen. Recyclez
ce produit en fin de vie.

