

essentiel 

Lave-vaisselle

ELV-441b & ELV-441s



Notice d'utilisation

Pour vous aider à bien vivre votre achat

Vous venez d'acquiescer un produit de la marque Essentiel b et nous vous en remercions. Nous apportons un soin tout particulier à la **FIABILITÉ**, à la **FACILITÉ D'USAGE** et au **DESIGN** de nos produits.
Nous espérons que ce lave-vaisselle vous donnera entière satisfaction.

sommaire

consignes de sécurité (voir Feuillelet additionnel Fourni)

Fiche produit 6

Dimensions du lave-vaisselle 7

Mise à niveau 7

description de l'appareil 8

Description de l'appareil 8

Description du bandeau de commande 9

Description de l'écran d'affichage 10

raccordements 11

Branchement électrique 11

Raccordement à l'arrivée d'eau 11

Raccordement à l'évacuation d'eau (vidange) 12

avant la première utilisation 14

A. Réglage de l'adoucisseur d'eau 14

B. Remplissage du réservoir de sel régénérant 15

C. Régler le dosage du liquide de rinçage 16

D. Remplissage du distributeur de liquide de rinçage 18

E. Remplissage du distributeur de produit de lavage 18

F. Chargement du lave-vaisselle 19

utilisation 26

Préparation 26

Lancer un programme de lavage 26

Modifier un programme en cours 26

Fonction Pause 27

L'option « ½ charge » 27

Comment programmer un départ différé 28

Sélection des options 28

Sécurité enfants 30

Fin du programme / déchargement 30

Informations particulières concernant les programmes 31

Tableau des programmes (sans les options) 32

Tableau des programmes avec l'option « Séchage plus » 33

Tableau des programmes avec l'option « Lavage plus » 34

Tableau des programmes avec l'option « Express » 35

nettoyage et entretien 36

Nettoyage et entretien des filtres 36

Nettoyage des bras d'aspersion 37

Nettoyage du lave-vaisselle 37

En cas de non utilisation prolongée 38

guide de dépannage 38

Codes erreur 40

Fiche produit

Mesures effectuées suivant le règlement UE N° 1059/2010 de la Commission Européenne et les normes EN 50242:2008 & EN 50242:2008+A11:2012.

Désignation	Valeur	Unité
Marque	Essentiel b	
Identification des modèles	ELV-441b / ELV-441s	
Codes produits	8003586 / 8003587	
Capacité nominale en nombre de couverts pour le cycle de lavage standard*	14	Couverts
Classe d'efficacité énergétique	A++	
Consommation d'énergie de 266 kWh par an , sur la base de 280 cycles de lavage standard avec alimentation en eau froide et de la consommation des modes à faible puissance. La consommation réelle d'énergie dépend des conditions d'utilisation de l'appareil.		
Consommation d'énergie du cycle de lavage standard*	0,930	kWh
Consommation d'électricité en mode « arrêt »	0,45	W
Consommation d'électricité en mode « laissé sur marche »	0,49	W
Consommation d'eau de 2800 litres par an , sur la base de 280 cycles de lavage standard. La consommation réelle d'eau dépend des conditions d'utilisation de l'appareil.		
Classe d'efficacité de séchage A sur une échelle allant de G (appareils les moins efficaces) à A (appareils les plus efficaces).		
Le programme standard* est le cycle de lavage standard auquel se rapportent les informations qui figurent sur l'étiquette et sur la fiche.		
Ce programme convient au lavage d'une vaisselle normalement sale.		
Ce programme est le plus efficace en termes de consommation combinée d'énergie et d'eau.		
Durée du programme du cycle de lavage standard*	195	minutes
Durée du mode « laissé sur marche »	30	minutes
Émissions acoustiques dans l'air (EN 60704)	44	dB(A)
Type de lave-vaisselle	Pose libre	
Classe de protection électrique	I	
Alimentation	220 - 240 V~ 50 Hz	
Puissance	1760 - 2100	W
Pression maximale d'eau à l'entrée	1 MPa / 10 Bars	
Pression minimale d'eau à l'entrée	0,04 MPa / 0,4 Bar	
Nombre de programmes	8	
Fonction départ différé	Oui	
Durée maximum du départ différé	24	heures
Option demi-charge	Oui	
Fonction séchage +	Oui	
Dimensions hors tout (L x H x P)	59,8 x 84,5 x 117,5	cm
Dimensions en service (L x H x P)	59,8 x 84,5 x 62,8	cm
Poids net	42,5	kg

* Le programme ECO correspond au programme standard.

Dimensions du lave-vaisselle

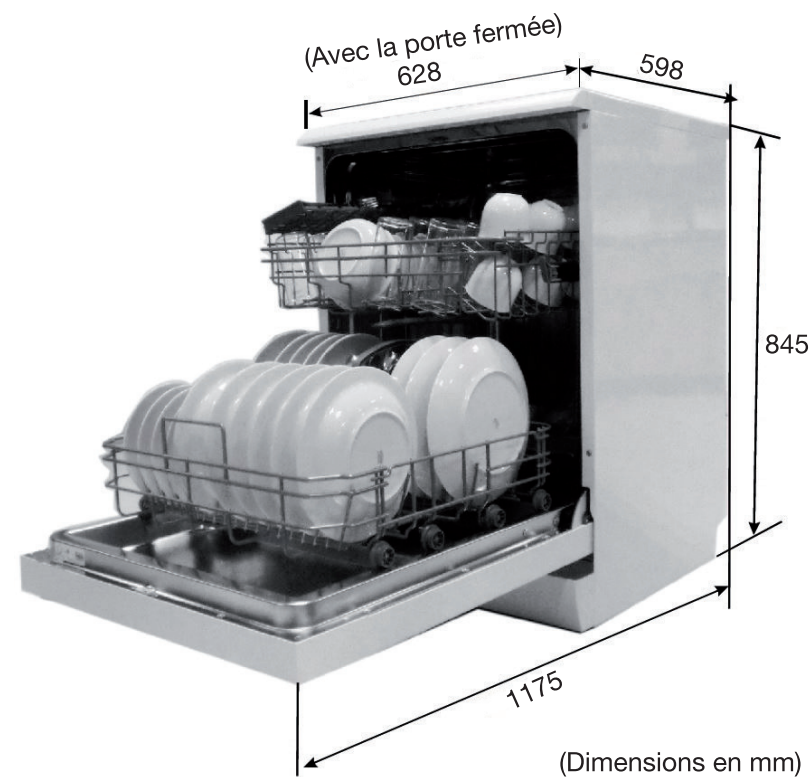

(Dimensions en mm)

Mise à niveau

Une bonne mise à niveau est indispensable pour une parfaite fermeture et étanchéité de la porte. Pour cela, réglez les pieds en les vissant ou les dévissant.

Contrôlez la bonne mise à niveau de l'appareil à l'aide d'un niveau à bulle.

Les pieds ne doivent jamais être retirés. Veillez à ne pas limiter la circulation de l'air au sol par des tapis.

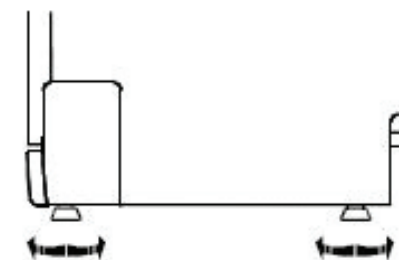

description de l'appareil

Description de l'appareil

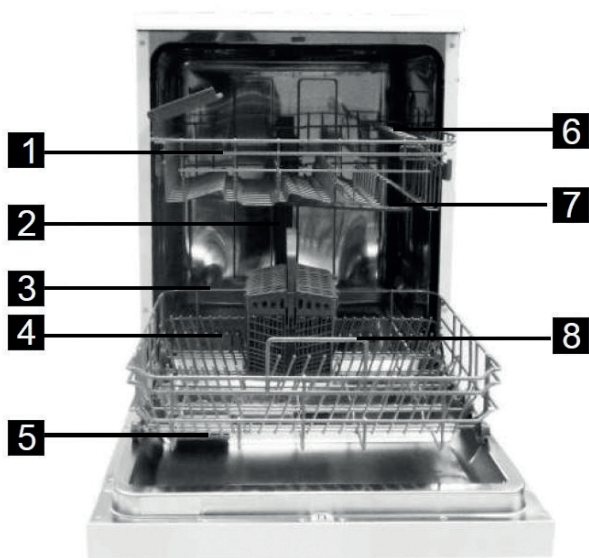

1. Panier supérieur
2. Panier à couverts
3. Panier inférieur
4. Adoucisseur d'eau
5. Distributeur de produit de lavage
6. Étagères à tasses
7. Bras d'aspersion
8. Filtres



9. Raccord du tuyau d'arrivée d'eau
10. Raccord du tuyau de vidange

Description du bandeau de commande



1. Touche marche/arrêt
2. Touche de sélection des programmes
3. Touche de sélection des options « Séchage + », « Lavage + » et « Express »*
4. Écran d'affichage
5. Témoin lumineux d'un problème d'arrivée d'eau
6. Touche départ/pause : pour lancer ou mettre en pause le programme
7. Touche de sélection de l'option « 1/2 charge »
8. Sécurité enfant : verrouillage des touches. Appui simultané sur les touches (7) et (9)
9. Touche de sélection du départ différé
10. Témoin lumineux « manque de liquide de rinçage »
11. Témoin lumineux « manque de sel »

*(Options non disponibles avec le programme « Nettoyage cuve »)

Description de l'écran d'affichage

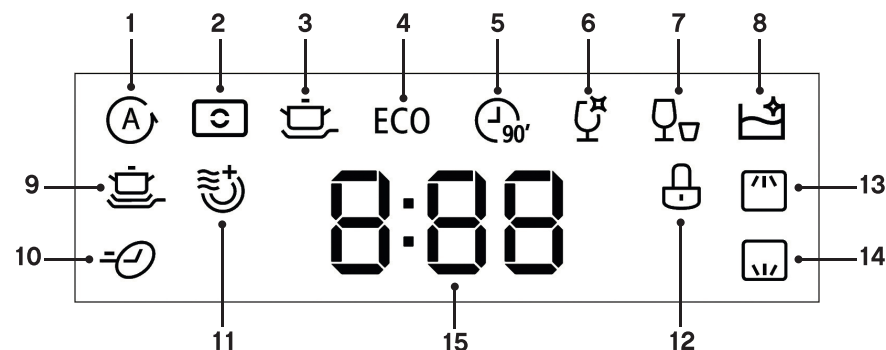

1. Voyant du programme « Automatique »
2. Voyant du programme « 3 en 1 »
3. Voyant du programme « Intensif »
4. Voyant du programme « Eco »
5. Voyant du programme « Normal »
6. Voyant du programme « Verres »
7. Voyant du programme « Rapide »
8. Voyant du programme « Nettoyage cuve »
9. Voyant de l'option « Lavage + » activée
10. Voyant de l'option « Express » activée
11. Voyant de l'option « Séchage + » activée
12. Voyant de la sécurité enfant activée
13. Voyant de l'option 1/2 charge : bras d'aspersion supérieur pour le panier du haut
14. Voyant de l'option 1/2 charge : bras d'aspersion inférieur pour le panier du bas
15. L'écran affiche les informations suivantes (à différents moments) :
 - Le temps du programme sélectionné,
 - Le temps restant du programme en cours,
 - Le départ différé programmé (exemple pour 2 heures : « H : 02 »),
 - Les codes erreur (« E1 », « E3 » ou « E4 »).

ATTENTION : Notez bien que, sur l'écran affichage, les temps des programmes sont indiqués en heures et non en minutes (reportez-vous aux tableaux des programmes à la fin de cette notice).

Si un code erreur s'affiche à l'écran (voir en dernière page de la notice), cela signifie que l'appareil présente un dysfonctionnement. Éteignez-le et contactez le service après-vente de votre magasin revendeur.

raccordements

Branchement électrique

Votre appareil ne peut être branché que sur une prise murale alimentée en 220-240 V~ 50 Hz monophasé.

Avant de brancher votre lave-vaisselle, assurez-vous que la tension électrique de votre domicile corresponde à celle indiquée sur la plaque signalétique de l'appareil et que la fiche du câble est adaptée à la prise de courant.



MISE À LA TERRE

- Cet appareil est équipé d'une prise électrique de terre.
- Il doit être branché sur une prise murale correctement installée selon les normes en vigueur et équipée d'une prise de terre.
- Cette prise doit impérativement rester accessible après l'installation.
- ATTENTION : Une mauvaise utilisation de la prise de terre peut entraîner le risque de choc électrique.



En cas de court-circuit, la mise à la terre réduit le risque de choc électrique en permettant au courant d'être évacué par le fil de terre.

En cas de questions concernant la prise de terre ou le branchement électrique, veuillez consulter un personnel qualifié.

Notre responsabilité ne saurait être engagée en cas d'accidents ou d'incidents provoqués par une mise à la terre inexistante ou défectueuse.

- Si le câble d'alimentation est endommagé, il doit être remplacé par votre revendeur, son service après-vente ou une personne de qualification similaire afin d'éviter un danger.
- N'utilisez pas de rallonge ou de multiprise pour raccorder l'appareil.

Raccordement à l'arrivée d'eau

Ce lave-vaisselle est prévu pour être alimenté en eau froide.

Pour le raccordement du lave-vaisselle à l'arrivée d'eau, utilisez exclusivement des tuyaux neufs ; de vieux tuyaux ou des tuyaux usés ne doivent pas être réutilisés.

La pression d'eau doit être comprise entre 0,04 MPa (0,4 bar) et 1,0 MPa (10 bars).

Si la pression est plus basse que le minimum, demandez conseil à un technicien qualifié. Si la pression est trop élevée, veuillez installer un réducteur de pression.

Raccordez le tuyau d'alimentation d'eau froide sur un raccord fileté et vérifiez qu'il est correctement serré.

Si l'appareil est branché à des conduites neuves ou n'ayant pas été utilisées depuis un certain temps, laissez couler l'eau pendant quelques minutes avant de brancher le tuyau d'arrivée d'eau.

Vous éviterez ainsi que des dépôts de sable ou de rouille puissent obstruer le filtre placé à l'entrée du tuyau d'arrivée d'eau.

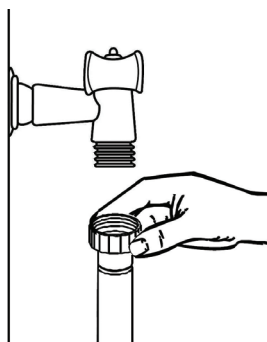

Raccordement à l'évacuation d'eau (vidange)

Insérez le tuyau de vidange dans un tube de vidange d'un diamètre minimum de 40 mm (C) ou laissez couler l'eau dans l'évier (B), en vous assurant que le tuyau ne soit pas plié ou coincé (voir figure ci-après).

Utilisez le coude pour le tuyau de vidange fourni avec l'appareil.

L'extrémité libre du tuyau doit être placée à une hauteur comprise entre 400 et 1000 mm et ne doit pas être immergée dans l'eau.

Fixez le tuyau de vidange au point A, B ou C :

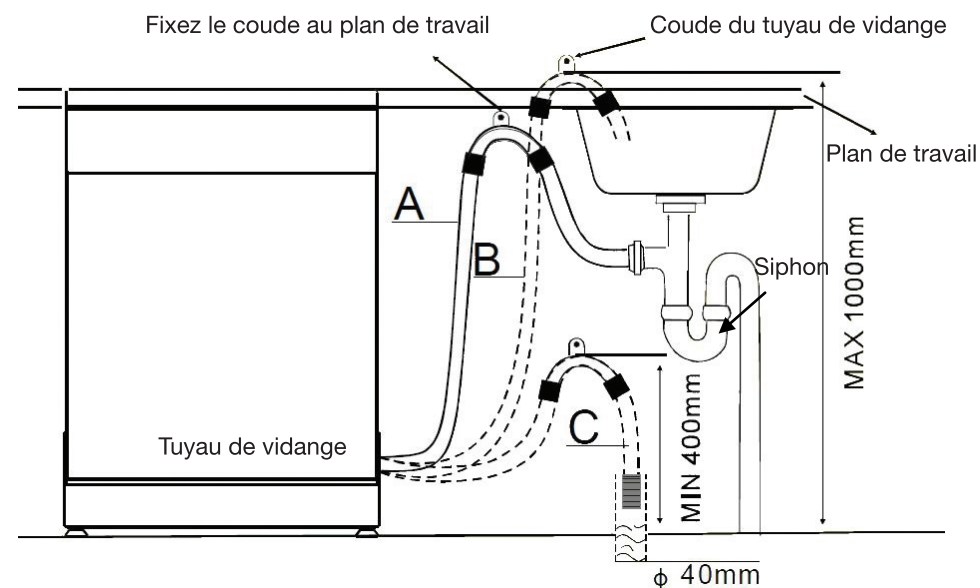

ATTENTION ! Le coude du tuyau de vidange doit être attaché correctement pour éviter toute inondation.

Note : Assurez-vous que les tuyaux d'arrivée d'eau et de vidange ne soient pas écrasés ou pliés.

avant la première utilisation

Avant d'utiliser votre lave-vaisselle pour la première fois :

- A. Réglez l'adoucisseur d'eau.
- B. Remplissez le réservoir de sel régénérant.
- C. Réglez le dosage de liquide de rinçage.
- D. Remplissez le distributeur de liquide de rinçage.
- E. Remplissez le distributeur de produit de lavage.
- F. Chargement du lave-vaisselle.

A. RÉGLAGE DE L'ADOUCCISSEUR D'EAU





Afin d'éviter les dépôts de calcaire sur la vaisselle et dans le lave-vaisselle, la vaisselle doit être lavée avec une eau adoucie, dépourvue de calcaire.

L'eau de distribution dont la dureté dépasse 9°fH doit être adoucie pour pouvoir convenir au lavage en lave-vaisselle grâce à un sel spécial régénérant.

! Le réglage de l'adoucisseur est important pour la qualité de lavage et la préservation de votre vaisselle, mais aussi pour le résultat de séchage.

Pour connaître la dureté de l'eau de votre ville, renseignez-vous auprès de votre compagnie locale des eaux ou déterminez-la à l'aide d'une bande test de mesure de la dureté de l'eau.

Pour régler la dureté de l'eau sur votre appareil :

1. Appuyez sur la touche  (marche/arrêt) pour allumer l'appareil.
2. Dans la minute qui suit, appuyez sur la touche  (départ/pause) et maintenez-la enfoncée pendant plus de 5 secondes pour entrer dans le mode de réglage.
3. Appuyez successivement sur la touche  (départ/pause) pour faire défiler les 6 niveaux de réglage dans l'ordre suivant : **H1, H2, H3, H4, H5, H6**. Arrêtez-vous au niveau souhaité en fonction de la dureté de l'eau de votre région (reportez-vous au tableau en page suivante pour sélectionner le réglage approprié).
4. Une fois le niveau sélectionné, appuyez sur la touche  (marche/arrêt) pour enregistrer votre sélection.

Le réglage d'usine par défaut est H3.

Niveau de réglage	Affichage à l'écran	DURETÉ DE L'EAU	
		°fH	mmol/l
1	« H1 »	0 - 9	0 - 0,94
2	« H2 »	10 - 20	1,0 - 2,0
3	« H3 »	21 - 30	2,1 - 3,0
4	« H4 »	31 - 40	3,1 - 4,0
5	« H5 »	41 - 60	4,1 - 6,0
6	« H6 »	61 - 98	6,1 - 9,8

°fH : degré français

mmol/l : millimol par litre, unité internationale pour la mesure de la dureté de l'eau.

B. REMPLISSAGE DU RÉSERVOIR DE SEL RÉGÉNÉRANT

Le réservoir de sel régénérant se trouve sous le panier inférieur.

! Attention ! Utilisez exclusivement du sel spécial régénérant conçu pour lave-vaisselle. Tout autre type de sel non spécifiquement conçu pour une utilisation en lave-vaisselle, comme le sel de table, endommagera l'adoucisseur. L'utilisation d'un sel non adapté annule la garantie.

Vous devez remplir le réservoir de sel lorsque le symbole « manque de sel »  s'allume à l'écran.

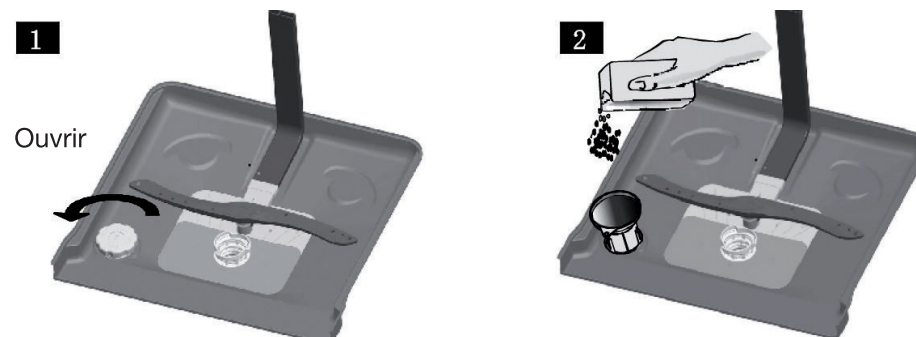

1. Retirez le panier inférieur puis, dévissez le bouchon du réservoir de sel (figure 1 ci-dessus).
2. Si vous remplissez le réservoir pour la première fois, remplissez 2/3 du volume avec de l'eau.
3. Placez le bout de l'entonnoir (fourni) dans le trou et versez environ 1,5 kg de sel (figure 2 ci-dessus). Il est normal qu'un peu d'eau déborde du réservoir de sel.
4. Revissez soigneusement le bouchon.

Le symbole « manque de sel »  s'éteint après que le réservoir ait été rempli.

Versez uniquement le sel avant de démarrer un programme complet de lavage. Cela évitera que des grains de sel ou de l'eau salée ne restent dans le fond de l'appareil durant une longue période, ce qui pourrait causer de la corrosion.

Si vous renversez du sel dans le fond du lave-vaisselle, effectuez un programme rapide pour rincer la cuve et éviter que de la corrosion ne se forme.

C. RÉGLER LE DOSAGE DU LIQUIDE DE RINÇAGE

Si vous utilisez des détergents/tablettes "2 en 1" ou "3 en 1", vous n'avez pas besoin d'un produit de rinçage supplémentaire. Reportez-vous aux indications spécifiées sur l'emballage du produit lessiviel.

B

Pour une efficacité de séchage optimale, il est préférable de privilégier l'utilisation de détergent liquide ou en poudre et de liquide de rinçage plutôt que des tablettes.

Le distributeur de liquide de rinçage se trouve sur la face intérieure de la porte, à côté du distributeur de détergent.



Le liquide de rinçage évite que l'eau ne reste sur la vaisselle sous forme de gouttelettes laissant des taches blanches après séchage.

Le liquide de rinçage est ajouté automatiquement au moment du dernier rinçage.

!

Attention ! Utilisez exclusivement du liquide de rinçage spécifique pour lave-vaisselle. Ne remplissez jamais le distributeur de liquide de rinçage avec un autre produit (comme un agent nettoyant ou du détergent liquide) car cela pourrait endommager l'appareil.

Le distributeur de produit de rinçage dispose de 6 niveaux de réglage. (Position 1 = dose minimum, position 6 = dose maximum).

- Ajustez la quantité de liquide de rinçage en fonction de la dureté de l'eau. Effectuez un premier cycle de lavage avec le distributeur en position 2. Vous adapterez ensuite le dosage correct pour votre habitation.
- Augmentez graduellement la dose de liquide de rinçage s'il y a des gouttes d'eau ou des traces de calcaire sur la vaisselle après le lavage.
- Réduisez la quantité s'il y a des traînées blanchâtres et collantes sur la vaisselle ou sur les verres ou les lames de couteaux.

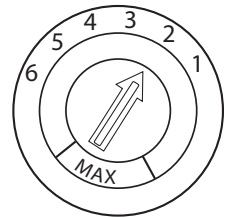

NOTE : Si votre eau est douce, vous n'aurez peut-être pas besoin de produit de rinçage car il pourrait former un voile blanc sur votre vaisselle.

– Quand remplir le distributeur de liquide de rinçage

Remplissez le distributeur de liquide de rinçage lorsque le symbole « manque de liquide de rinçage »  s'allume sur l'écran d'affichage.

Par ailleurs, vous pouvez évaluer la quantité de produit de rinçage restant selon les indications suivantes :

Indicateur de liquide de rinçage



- Réservoir plein
- 3/4 plein
- 1/2 plein
- 1/4 plein (remplissage nécessaire pour éviter les taches)
- Réservoir vide

Le point noir sur le distributeur de produit de rinçage indique la quantité de produit de rinçage disponible dans le distributeur. Plus la quantité de produit de rinçage diminue, plus la taille du point noir se réduit. Le niveau de liquide de rinçage ne doit jamais se situer au-dessous d' 1/4.

D. REMPLISSAGE DU DISTRIBUTEUR DE LIQUIDE DE RINÇAGE

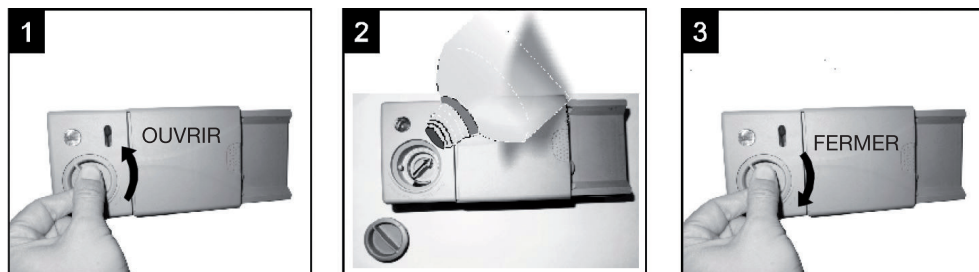

- Pour ouvrir le distributeur, tournez le bouchon vers la gauche dans le sens indiqué par la flèche et soulevez-le (Figure 1 ci-dessus).
- Versez le produit de rinçage dans le distributeur (Figure 2 ci-dessus) jusqu'à ce que l'indicateur de niveau noircisse complètement. Attention de ne pas trop remplir le distributeur pour ne pas causer un surplus de mousse. Essuyez tout débordement avec un chiffon humide. Le distributeur peut contenir environ 110 ml de liquide de rinçage.
- Replacez le bouchon et tournez-le vers la droite dans le sens indiqué par la flèche (Figure 3 ci-dessus).

E. REMPLISSAGE DU DISTRIBUTEUR DE PRODUIT DE LAVAGE

Le distributeur de produit de lavage se trouve sur la face intérieure de la porte, à côté du distributeur de liquide de rinçage.

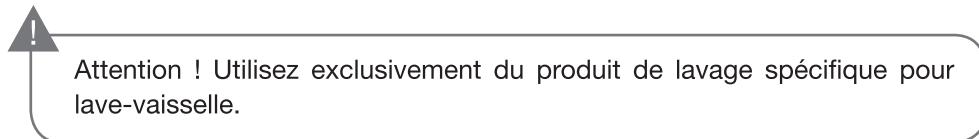

Le distributeur de produit de lavage doit être rempli avant chaque programme de lavage. Le produit de lavage est libéré automatiquement au cours du programme de lavage.

Appuyez sur la languette pour ouvrir

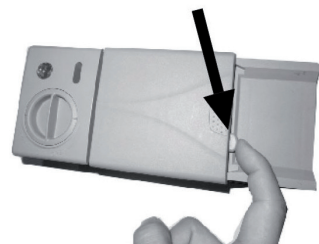

Ajoutez toujours le produit de lavage juste avant de démarrer le lave-vaisselle.

1. Appuyez sur la languette pour ouvrir le compartiment du produit de lavage.
2. Insérez le produit de lavage dans le compartiment :

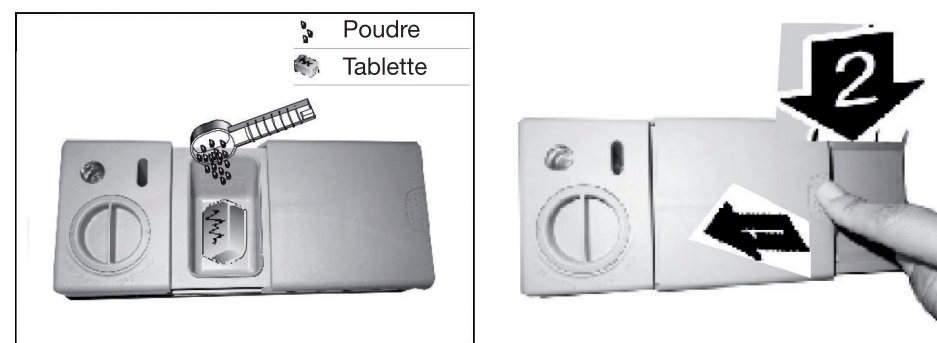

Veillez respecter les recommandations de dosage conseillées par le fabricant et conservez les recommandations mentionnées sur les emballages des produits de lavage.

3. Pour refermer le couvercle du compartiment du produit de lavage, faites-le coulisser vers la gauche et appuyez jusqu'au "clic" de verrouillage (voir figure ci-dessus).

REMARQUE : Les doses seront différentes selon le niveau de saleté de la vaisselle et le degré de dureté de l'eau utilisée.

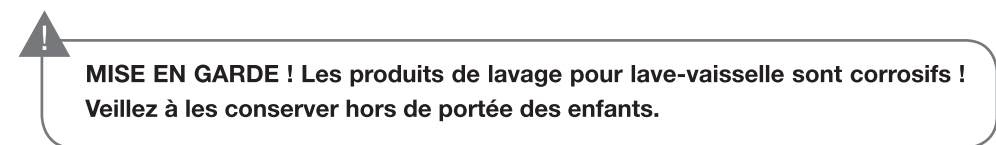

F. CHARGEMENT DU LAVE-VAISSELLE

Pour obtenir les meilleures performances de votre lave-vaisselle, veuillez suivre les indications de chargement indiquées ci-après.

– Recommandations importantes

1. Concernant la disposition des éléments dans les paniers :
 - **Veillez toujours à ce que les couverts ou d'autres objets ne passent pas au travers du panier à couverts et ne gênent pas la rotation des bras d'aspersion.**
 - **Attention ! Les longs couteaux de cuisine placés verticalement peuvent être dangereux ! Placez toujours les longs éléments tranchants horizontalement dans le panier inférieur ou supérieur.**
 - **Attention ! Ne placez jamais les lames des couteaux vers le haut.**

- Ne surchargez pas votre lave-vaisselle.
- Ne placez pas de plats dont la taille ne convient pas au lave-vaisselle.
- Les petits éléments ne doivent pas être lavés dans le lave-vaisselle car ils pourraient facilement tomber des paniers.
- Chargez les éléments creux comme les tasses, les verres, les casseroles etc. avec l'ouverture vers le bas afin que l'eau puisse s'écouler dans le lave-vaisselle lors du séchage.
- Évitez le contact entre les pièces de vaisselle, pour obtenir de meilleurs résultats de lavage. L'eau doit pouvoir atteindre toutes les surfaces sales.
- Pour la vaisselle fragile, utilisez un programme spécial adapté (température de lavage plus basse) ainsi qu'un détergent doux adapté.

2. Concernant la compatibilité des éléments :

- Assurez-vous toujours que la vaisselle que vous insérez dans l'appareil est appropriée à un lavage au lave-vaisselle.

Certains matériaux ne sont pas compatibles au lave-vaisselle. Dans ce cas, lavez les ustensiles à la main avec un détergent doux (liquide vaisselle).

Matériaux non compatibles au lave-vaisselle	Éléments partiellement adaptés
Les ustensiles en bois, Le cristal, Le plastique non résistant à la chaleur, Le cuivre, L'étain, Les objets artisanaux, Les anciens couverts dont la lame et le manche sont assemblés par collage, Les articles composés de fibres synthétiques.	Certains types de verres peuvent ternir après plusieurs lavages. La porcelaine avec des éléments décoratifs. Les parties en argent et en aluminium ont tendance à se décolorer lors du lavage. Les articles émaillés peuvent se ternir s'ils sont lavés fréquemment au lave-vaisselle.

- Les couverts en argent ont tendance à noircir s'ils sont mélangés à des couverts en inox. Disposez-les dans le panier à couverts, séparés des autres.
- Les substances fortement colorées comme le ketchup par exemple peuvent laisser temporairement des traces au fond de la cuve. Celles-ci disparaissent au lavage suivant.



Pour un meilleur résultat de séchage, chargez au maximum l'appareil de vaisselle en verre, porcelaine, etc. sans pour autant le surcharger. Respectez les plans de chargement indiqués ci-après. Évitez la vaisselle en plastique.

Chargement du panier supérieur

Le panier supérieur est destiné à recevoir la vaisselle plus délicate et plus légère telle que les verres, les tasses, les sous-tasses et les plats de service s'ils ne sont pas trop sales.

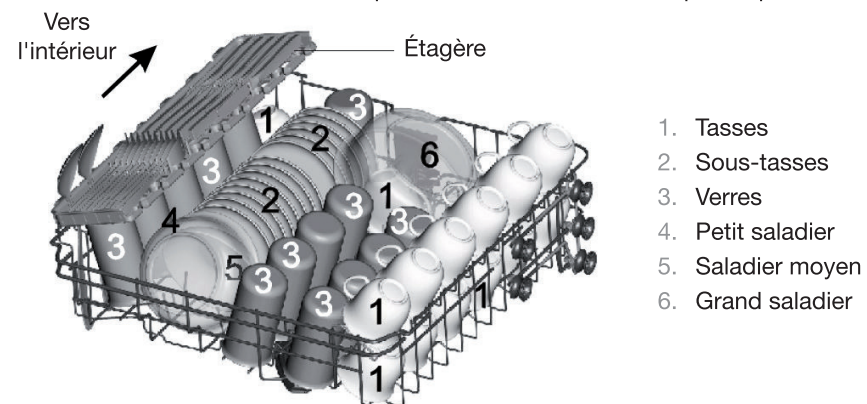

1. Tasses
2. Sous-tasses
3. Verres
4. Petit saladier
5. Saladier moyen
6. Grand saladier

– Chargement recommandé du panier supérieur :



Ajuster le panier supérieur

Le panier supérieur dispose de deux positions de réglage en hauteur (une position haute et une position basse). Insérez les roulettes supérieures ou inférieures dans les rails. Vous pouvez ainsi créer plus d'espace dans le panier supérieur ou inférieur pour les ustensiles plus larges.

Soulevez le panier pour le placer en position haute.

Pressez la languette pour baisser le panier

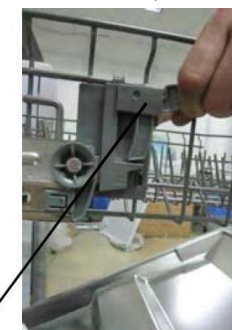

Languette pour le réglage en hauteur

Les étagères à tasses

Les étagères peuvent être pliées, relevées ou retirées si nécessaire.

Les ustensiles longs comme les couverts de service, les couverts à salade ou les grands couteaux de cuisine doivent être placés à plat sur les étagères de sorte qu'ils n'obstruent pas la rotation des bras d'aspersion.

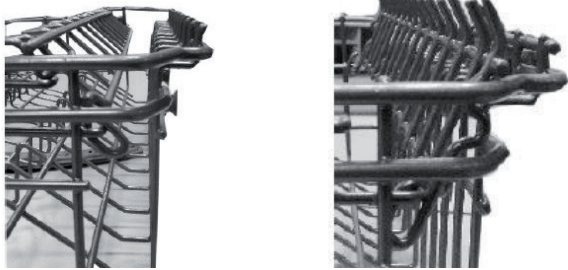

Autre utilisation possible des étagères à tasses :

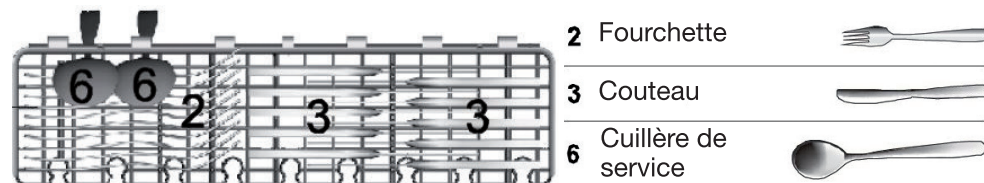

Le poids total sur une étagère à tasses ne doit pas dépasser 1,5 kg.

Chargement du panier inférieur

Le panier inférieur est destiné à recevoir la vaisselle la plus difficile à nettoyer telle que les poêles, les couvercles, les plats de service, les assiettes, les casseroles, etc. comme illustré ci-après.

Il est préférable de placer les plats de service et les couvercles sur les côtés du panier pour éviter de bloquer la rotation des bras d'aspersion supérieurs.

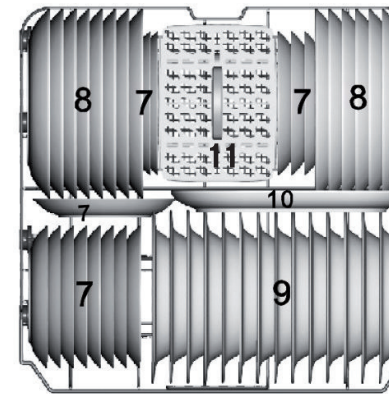

- 7. Assiettes à dessert
- 8. Assiettes plates
- 9. Assiettes creuses
- 10. Plat ovale
- 11. Panier à couverts

Autre disposition possible avec poêles et plats de service :

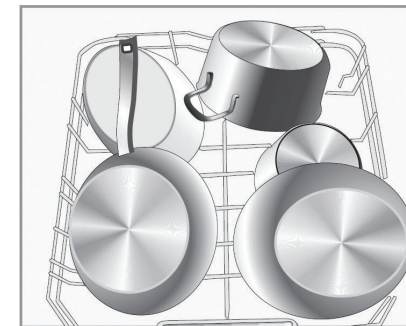

– Replier les supports d'assiettes

Pour les marmites et les casseroles, vous pouvez replier les supports d'assiettes situés à l'arrière vers l'intérieur.



Le panier à couverts

Les couverts doivent être placés dans le panier à couverts dans le panier inférieur. Vous pouvez utiliser les supports de couverts (visuel de gauche) pour y placer les couverts un par un ou placer directement tous les couverts dans le panier (visuel de droite).

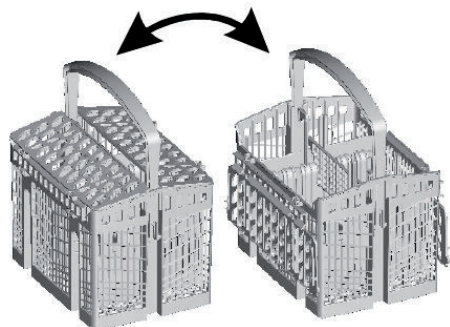





RAPPEL : Les ustensiles longs comme les couverts de service, les couverts à salade ou les grands couteaux de cuisine doivent être placés sur les étagères à tasses de sorte qu'ils n'obstruent pas la rotation des bras d'aspersion.



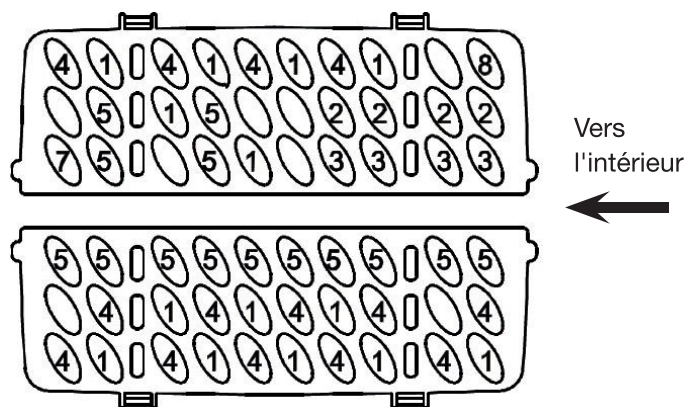

Attention ! Ne laissez pas les couverts dépasser par le dessous, ceci afin de ne pas gêner la rotation du bras d'aspersion inférieur.



Disposition des couverts dans le panier à couverts



- 1 Cuillères à soupe 
- 2 Fourchettes 
- 3 Couteaux 
- 4 Cuillères à thé 

- 5 Petites cuillères 
- 6 Cuillère de service 
- 7 Fourchette de service 
- 8 Louche 



utilisation

Préparation

- Frottez les résidus alimentaires solides éventuels restés dans les plats.
- Chargez le lave-vaisselle.
- Ajoutez le produit de lavage dans le distributeur de produit de lavage puis, fermez le couvercle. Vérifiez le niveau de liquide de rinçage.
- Fermez la porte.

Quelque soit le type de détergent utilisé, prenez garde à toujours refermer le clapet de la boîte à produit.

Lancer un programme de lavage

1. Appuyez sur la touche  (marche/arrêt) pour allumer le lave-vaisselle. Un signal sonore retentit.
2. Choisissez un programme en appuyant une ou plusieurs fois sur la touche « **Prog** » (programmes). Le témoin lumineux du programme correspondant s'allume et la durée du programme s'affiche à l'écran.
3. Appuyez sur la touche  (départ/pause) pour lancer le programme de lavage.



Pour un résultat de séchage optimal, privilégiez les programmes ayant la température de rinçage la plus élevée. Reportez-vous aux tableaux des programmes.

Modifier un programme en cours

Vous ne pouvez modifier un programme en cours que si le programme vient à peine de démarrer. Si le produit de lavage a déjà été inséré et que le lave-vaisselle a déjà vidangé l'eau de lavage, vous devrez remplir à nouveau le distributeur de produit de lavage (reportez-vous au paragraphe « Remplissage du distributeur de produit de lavage »).

– Pour sélectionner un autre programme :

Vous avez 2 possibilités :

Soit :



1. Éteignez puis, rallumez l'appareil en appuyant sur la touche  (marche/arrêt). Choisissez un autre programme à l'aide de la touche « **Prog** » (programmes).

Ou soit :

2. Appuyez sur la touche  (départ/pause) puis, maintenez la touche « **Prog** » (programmes) enfoncée pendant 5 secondes pour annuler le programme en cours. Puis, choisissez un autre programme à l'aide de la touche « **Prog** ».

Fonction Pause (pour ajouter de la vaisselle en cours de lavage par ex.)



Vous pouvez mettre en pause un programme en cours (pour ajouter de la vaisselle en cours de lavage par exemple).

1. Appuyez sur la touche  (départ/pause) pour mettre l'appareil en pause.
2. Ouvrez légèrement la porte. Lorsque les bras d'aspersion s'arrêtent de tourner, vous pouvez ouvrir la porte entièrement.
3. Ajoutez la vaisselle.
4. Refermez la porte et appuyez à nouveau sur la touche  (départ/pause). Le lave-vaisselle se remet en route après quelques secondes.

AVERTISSEMENT ! Faites très attention lorsque vous ouvrez la porte du lave-vaisselle en cours de lavage car de la vapeur chaude ou de l'eau chaude pourrait vous brûler !



L'option « ½ charge »

Utilisez l'option « demi-charge » lorsque votre lave-vaisselle est chargé à moitié. Répartissez la vaisselle dans le panier du haut ou celui du bas et sélectionnez le bras d'aspersion que vous souhaitez utiliser.

1. Sélectionnez un programme de lavage à l'aide de la touche « **Prog** » (programmes).
2. Appuyez une ou plusieurs fois sur la touche « ½ charge » pour sélectionner le bras d'aspersion du haut  ou celui du bas . Le témoin lumineux correspondant au bras d'aspersion choisi s'affiche à l'écran.
3. Si vous souhaitez revenir au fonctionnement à pleine charge, appuyez de nouveau sur la touche « ½ charge ».



Comment programmer un départ différé

Vous pouvez programmer un départ différé de 24 heures maximum.

1. Appuyez sur la touche  (marche/arrêt) pour allumer l'appareil.
2. Appuyez une ou plusieurs fois sur la touche « **Prog** » (programmes) pour choisir un programme.
3. Appuyez plusieurs fois sur la touche  (départ différé) pour sélectionner un départ différé. Chaque pression sur la touche « Départ différé » augmente le temps d'une heure. L'écran affiche « H :01 », puis « H :02 », etc.
4. Appuyez sur la touche  (départ/pause) pour enregistrer le départ différé (les « : » clignotent pour vous signaler que le départ différé a bien été pris en compte).
5. Le programme de lavage démarrera après le temps différé que vous avez programmé.

– Pour modifier un départ différé :

Si le programme n'a pas encore commencé, vous pouvez modifier le départ différé.



1. Appuyez sur la touche  (départ/pause).
2. Modifiez le départ différé en appuyant sur la touche  (départ différé).
3. Enregistrez le nouveau départ différé en appuyant sur la touche  (départ/pause).

– Pour annuler un départ différé :

Si le programme n'a pas encore commencé, vous pouvez annuler le départ différé.

Vous avez 2 possibilités :

Soit :

1. Appuyez sur la touche  (départ/pause).
2. Appuyez plusieurs fois sur la touche  (départ différé) jusqu'à ce que l'écran affiche « H :00 » (pas de départ différé programmé).



Ou soit :

Éteignez puis, rallumez l'appareil.



Sélection des options

Appuyez une ou plusieurs fois sur la touche « **Options** » pour sélectionner l'une des options suivantes : « Séchage + », « Lavage + » ou « Express ». Ces options ne peuvent être sélectionnées qu'avec les programmes **Auto**, **3 en 1**, **Intensif**, **Eco**, **Normal**, **Verres** et **Rapide**.



« SÉCHAGE + »

- L'option « **Séchage +** » augmente la température de rinçage pour une meilleure efficacité de séchage. Le voyant lumineux  est allumé à l'écran lorsque l'option est activée.
- Attention, cette option ajoute de 5 à 30 minutes (en fonction du programme) supplémentaires au programme et engendre une consommation d'énergie supérieure (reportez-vous aux tableaux des programmes).
- Notez que lorsque vous sélectionnez cette option, elle restera activée par défaut pour tous les programmes suivants. N'oubliez pas de la désactiver si besoin.
- Appuyez de nouveau sur la touche « **Options** » pour annuler cette option. Le voyant lumineux  s'éteint.

« LAVAGE + »

- L'option « **Lavage +** » augmente la durée du programme pour une meilleure efficacité de lavage. Le voyant lumineux  est allumé à l'écran lorsque l'option est activée.
- Attention, cette option ajoute de 10 à 15 minutes de prélavage supplémentaires au cycle (en fonction du programme sélectionné) et engendre une consommation d'énergie et d'eau supérieure (reportez-vous aux tableaux des programmes).
- Notez que lorsque vous sélectionnez cette option, elle restera activée par défaut pour tous les programmes suivants. N'oubliez pas de la désactiver si besoin.
- Appuyez de nouveau sur la touche « **Options** » pour annuler cette option. Le voyant lumineux  s'éteint.



« EXPRESS »

- L'option « **Express** » raccourcit la durée du programme pour une meilleure flexibilité. Le voyant lumineux  est allumé à l'écran lorsque l'option est activée.
- Cette option raccourcit le programme de lavage de 5 à 55 minutes en fonction du programme sélectionné (reportez-vous aux tableaux des programmes).
- Notez que lorsque vous sélectionnez cette option, elle restera activée par défaut pour tous les programmes suivants. N'oubliez pas de la désactiver si besoin.
- Appuyez de nouveau sur la touche « **Options** » pour annuler cette option. Le voyant lumineux  s'éteint.

Sécurité enfants

– Pour activer la sécurité enfants et verrouiller le bandeau de commande :

Appuyez simultanément sur les touches  (départ différé) et « ½ charge » pendant une durée de 3 secondes.

Le témoin lumineux  s'allume à l'écran. Les touches de commande sont verrouillées à l'exception de la touche  (marche/arrêt).

– Pour déverrouiller le bandeau de commande :

Appuyez de nouveau simultanément sur les touches  (départ différé) et « ½ charge » pendant une durée de 3 secondes.

Le témoin lumineux  s'éteint. Les touches de commande sont déverrouillées.

Fin du programme / déchargement

1. Lorsque le cycle de lavage est terminé (témoin lumineux du programme allumé), l'appareil émet un signal sonore.
2. Éteignez l'appareil à l'aide de la touche  (marche/arrêt).
3. Entrouvrez la porte du lave-vaisselle.

Attention car de la vapeur chaude s'échappe !

Patiencez quelques minutes avant de décharger le lave-vaisselle : vous éviterez de vous brûler et vous obtiendrez de meilleurs résultats de séchage.

La vaisselle chaude est sensible aux chocs. Laissez-la toujours refroidir avant de vider le lave-vaisselle.



A la fin du programme, laissez la porte entrouverte pendant 20 à 30 minutes pour que les dernières traces d'humidité restante sur la vaisselle s'évaporent.

- Nous vous conseillons tout d'abord de vider le panier inférieur puis le panier supérieur afin d'éviter des écoulements d'eau du panier supérieur sur les plats du panier inférieur.

4. Après chaque lavage, contrôlez si les filtres doivent être nettoyés.

Informations particulières concernant les programmes



ATTENTION : Sur l'écran affichage, les temps des programmes sont indiqués en heures et non en minutes (reportez-vous aux tableaux des programmes en pages suivantes).

LE PROGRAMME « AUTO »

Notez bien que la durée de ce programme varie en fonction du degré de salissure de la vaisselle.

LE PROGRAMME « ECO »

Le programme « ECO » (EN 50242) est le cycle de lavage standard auquel se rapportent les informations qui figurent sur l'étiquette énergétique et sur la fiche produit. Ce programme convient au lavage d'une vaisselle normalement sale et constitue le programme le plus efficace en termes de consommation combinée d'énergie et d'eau.

LE PROGRAMME « NETTOYAGE CUVE »











- Ce programme permet d'entretenir votre lave-vaisselle et de prolonger sa durée de vie. Il n'exclut pas néanmoins de procéder à l'entretien régulier des filtres, des joints de porte, etc.
- Si votre lave-vaisselle n'est pas entretenu régulièrement, il lavera moins bien la vaisselle. Le programme « Nettoyage cuve » est particulièrement adapté pour dégraisser, désodoriser et détartrer votre lave-vaisselle.
- Nous vous recommandons de lancer ce programme à vide (sans vaisselle à l'intérieur) environ 1 fois tous les 2 mois en fonction du degré de salissure de la cuve.
- Remplissez la boîte à produit détergent à moitié avec du vinaigre blanc et sélectionnez le programme  à l'aide de la touche « Prog » (programmes) puis, appuyez sur la touche  (départ/pause) pour démarrer le programme.

Tableau des programmes (sans les options)

Programmes	Informations sur le programme	Durée du programme	Description du programme	Produit de lavage Pré-lavage/ Lavage principal	Énergie (en kWh)	Consommation d'eau (en litres)	Liquide de rinçage
	*Lavage automatique en fonction du degré de salissure de la vaisselle	Environ 150 min / 2h30*	<ul style="list-style-type: none"> • Pré-lavage (45°C) • Lavage auto* (45 - 55°C) • Rinçage • Rinçage (65°C) • Séchage 	5/30 g ou : 1 ou 2 tablettes	0,9 - 1,3	11 - 15	Oui
	Vaisselle normalement sale. Particulièrement adapté à l'utilisation des tablettes 3 en 1.	215 min/ 3h35	<ul style="list-style-type: none"> • Lavage (50°C) • Rinçage • Rinçage (65°C) • Séchage 	35 g ou : 1 ou 2 tablettes	1,05	11	Non
	Vaisselle très sale	175 min/ 2h55	<ul style="list-style-type: none"> • Pré-lavage (50°C) • Lavage (55°C) • Rinçage • Rinçage (70°C) • Séchage 	5/30 g ou : 1 ou 2 tablettes	1,6	17,5	Oui
	Vaisselle quotidienne normalement sale	90 min/ 1h30	<ul style="list-style-type: none"> • Lavage (65°C) • Rinçage • Rinçage (65°C) • Séchage 	35 g ou : 1 tablette	1,35	12,5	Oui
	Vaisselle quotidienne légèrement sale (Norme EN 50242)	195 min/ 3h15	<ul style="list-style-type: none"> • Pré-lavage • Lavage (45°C) • Rinçage (65°C) • Séchage 	5/30 g ou : 1 ou 2 tablettes	0,93	10	Oui
	Vaisselle légèrement sale et verres	60 min/ 1h00	<ul style="list-style-type: none"> • Lavage (55°C) • Rinçage • Rinçage (60°C) • Séchage 	5/30 g	1,00	11,8	Oui
	Cycle de lavage plus court. Vaisselle légèrement sale	30 min	<ul style="list-style-type: none"> • Lavage (45°C) • Rinçage (50°C) • Rinçage (55°C) 	25 g	0,75	11	Non
	Programme de nettoyage de la cuve	90 min/ 1h30	<ul style="list-style-type: none"> • Montée en température • Nettoyage à 70°C pendant 20 à 25 minutes • Rinçage 	1/2 boîte à produit avec vinaigre	1,5	13	Oui

* Lavage automatique : adaptation de la durée du programme en fonction du degré de salissure de la vaisselle.
 V.3.0 utilisation

Tableau des programmes avec l'option « Séchage plus »

Cette option augmente la température de rinçage et ajoute du temps au programme.









Programmes	Temps additionnel	Nouvelle durée du programme	Description du programme	Produit de lavage Pré-lavage/ Lavage principal	Énergie (en kWh)	Consommation d'eau (en litres)
	+20 min	170 min / 2h50	<ul style="list-style-type: none"> • Pré-lavage (45°C) • Lavage auto* (45 - 55°C) • Rinçage • Rinçage (70°C) • Séchage 	5/30 g ou : 1 ou 2 tablettes	1,05 - 1,52	11 - 15
	+5 min	220 min / 3h40	<ul style="list-style-type: none"> • Lavage (50°C) • Rinçage • Rinçage (70°C) • Séchage 	35 g ou : 1 ou 2 tablettes	1,12	11
	+25 min	200 min / 3h20	<ul style="list-style-type: none"> • Pré-lavage (50°C) • Lavage (55°C) • Rinçage • Rinçage (70°C) • Séchage 	5/30 g ou : 1 ou 2 tablettes	1,6	17,5
	+30 min	120 min / 2h00	<ul style="list-style-type: none"> • Lavage (65°C) • Rinçage • Rinçage (70°C) • Séchage 	35 g ou : 1 tablette	1,42	12,5
	+10 min	205 min / 3h25	<ul style="list-style-type: none"> • Pré-lavage • Lavage (45°C) • Rinçage (70°C) • Séchage 	5/30 g ou : 1 ou 2 tablettes	1,02	10,5
	+10 min	70 min / 1h10	<ul style="list-style-type: none"> • Lavage (55°C) • Rinçage • Rinçage (60°C) • Séchage 	5/30 g	1,15	11,8
	+20 min	50 min	<ul style="list-style-type: none"> • Lavage (45°C) • Rinçage (70°C) • Rinçage (55°C) 	25 g	1,18	11
	(Option non applicable pour ce programme)					

Tableau des programmes avec l'option « Lavage plus »

Cette option ajoute un temps de pré-lavage supplémentaire (variable en fonction du programme) et engendre une consommation d'eau et d'énergie supérieure.

















Programmes	Temps additionnel	Nouvelle durée du programme	Description du programme	Produit de lavage Pré-lavage/ Lavage principal	Énergie (en kWh)	Consommation d'eau (en litres)
Auto 	+15 min	165 min / 2h45	<ul style="list-style-type: none"> • Prélavage (45°C) • Lavage auto* (45 - 55°C) • Rinçage • Rinçage (65°C) • Séchage 	5/30 g ou : 1 ou 2 tablettes	1,05 - 1,52	15 - 18
3 en 1 	+10 min	225 min / 3h45	<ul style="list-style-type: none"> • Lavage (50°C) • Rinçage • Rinçage (65°C) • Séchage 	35 g ou : 1 ou 2 tablettes	1,15	14,5
Intensif 	+15 min	190 min / 3h10	<ul style="list-style-type: none"> • Prélavage (50°C) • Lavage (55°C) • Rinçage • Rinçage (65°C) • Séchage 	5/30 g ou : 1 ou 2 tablettes	1,7	23,2
Normal 	+15 min	105 min / 1h45	<ul style="list-style-type: none"> • Lavage (65°C) • Rinçage • Rinçage (65°C) • Séchage 	35 g ou : 1 tablette	1,45	16,5
ECO 	+15 min	210 min / 3h30	<ul style="list-style-type: none"> • Prélavage • Lavage (45°C) • Rinçage (65°C) • Séchage 	5/30 g ou : 1 ou 2 tablettes	1,05	14
Verres 	+15 min	75 min / 1h15	<ul style="list-style-type: none"> • Lavage (55°C) • Rinçage • Rinçage (60°C) • Séchage 	5/30 g	1,18	15,4
Rapide 	+15 min	45 min	<ul style="list-style-type: none"> • Lavage (45°C) • Rinçage (50°C) • Rinçage (55°C) 	25 g	1,00	14,5
Nettoyage cuve 	(Option non applicable pour ce programme)					

Tableau des programmes avec l'option « Express »

Cette option raccourcit la durée du programme.

Programmes	Temps additionnel	Nouvelle durée du programme	Description du programme	Produit de lavage Pré-lavage/ Lavage principal	Énergie (en kWh)	Consommation d'eau (en litres)
Auto 	-20 min	130 min / 2h10	<ul style="list-style-type: none"> • Prélavage (45°C) • Lavage auto* (45 - 55°C) • Rinçage • Rinçage (65°C) • Séchage 	5/30 g ou : 1 ou 2 tablettes	1,02 - 1,42	11 - 15
3 en 1 	-55 min	160 min / 2h40	<ul style="list-style-type: none"> • Lavage (50°C) • Rinçage • Rinçage (65°C) • Séchage 	35 g ou : 1 ou 2 tablettes	1,12	11
Intensif 	-25 min	150 min / 2h30	<ul style="list-style-type: none"> • Prélavage (50°C) • Lavage (55°C) • Rinçage • Rinçage (65°C) • Séchage 	5/30 g ou : 1 ou 2 tablettes	1,6	17,5
Normal 	-20 min	70 min / 1h10	<ul style="list-style-type: none"> • Lavage (65°C) • Rinçage • Rinçage (65°C) • Séchage 	35 g ou : 1 tablette	1,42	12
ECO 	-40 min	155 min / 2h35	<ul style="list-style-type: none"> • Prélavage • Lavage (45°C) • Rinçage (65°C) • Séchage 	5/30 g ou : 1 ou 2 tablettes	1,02	10,5
Verres 	-5 min	55 min	<ul style="list-style-type: none"> • Lavage (55°C) • Rinçage • Rinçage (60°C) • Séchage 	5/30 g	1,00	11,8
Rapide 	-10 min	20 min	<ul style="list-style-type: none"> • Lavage (45°C) • Rinçage (50°C) • Rinçage (55°C) 	25 g	/	/
Nettoyage cuve 	(Option non applicable pour ce programme)					

nettoyage et entretien

Nettoyage et entretien des filtres

Le système de filtrage de votre lave-vaisselle se compose de 3 éléments : le filtre principal, le filtre à déchets et le micro-filtre.

1. **Le filtre principal (ou filtre fin)** : S'il est sale ou obstrué, les résultats obtenus avec le lave-vaisselle seront moins satisfaisants.
2. **Le filtre à déchets (ou filtre grossier)** : il retient les particules solides les plus volumineuses qui pourraient boucher le tuyau d'évacuation.
3. **Le micro-filtre** : Ce filtre retient les résidus alimentaires et les salissures dans la zone d'aspiration et évite qu'ils ne se redéposent sur la vaisselle pendant un cycle.

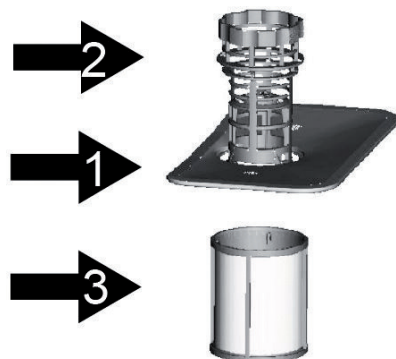

Pour retirer les filtres :

1

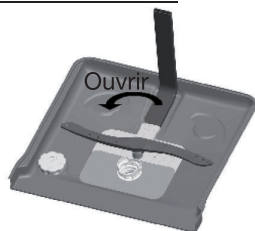

Étape 1 : Tournez le filtre à déchets dans le sens inverse des aiguilles d'une montre.

2

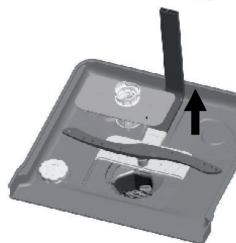

Étape 2 : Puis, soulevez-le pour le retirer.

- Passez-les sous l'eau courante pour les nettoyer.
- Pour nettoyer le gros filtre et le filtre fin, vous pouvez utiliser une brosse de nettoyage souple.
- Veillez à ne pas plier le filtre fin.



Attention ! N'utilisez jamais le lave-vaisselle sans les 3 filtres cités ci-dessus.

- Veillez toujours à ce que les filtres soient propres. Contrôlez les filtres après chaque utilisation pour éviter toute obstruction.
- Veillez à bien repositionner les filtres après le nettoyage pour obtenir des résultats de lavage satisfaisants.

Nettoyage des bras d'aspersion

Il est important que les orifices des bras d'aspersion ne soient pas obstrués, ceci afin de conserver une bonne qualité de lavage.

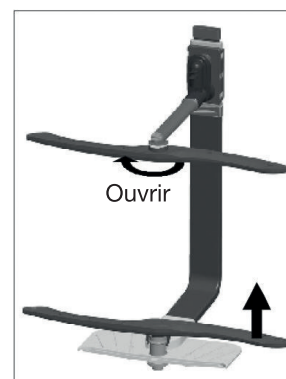

Pour retirer le bras d'aspersion supérieur :

Maintenez le bras supérieur et tournez l'écrou cranté dans le sens des aiguilles d'une montre. Puis, dégagez le bras en le tirant vers le bas.

Pour retirer le bras d'aspersion inférieur :

Soulevez le bras d'aspersion inférieur pour le déboîter.

- Lavez les bras dans de l'eau tiède savonneuse.
- Utilisez une aiguille pour déboucher les orifices.
- Remplacez les bras de la manière inverse que décrit précédemment après les avoir rincés soigneusement.

Nettoyage du lave-vaisselle

Surfaces extérieures :

- Pour nettoyer les surfaces extérieures de l'appareil, utilisez une éponge douce légèrement humide et imprégnée d'un produit nettoyant doux (non abrasif), puis séchez soigneusement.
- N'utilisez jamais de produits nettoyant abrasifs ou de solvants pour le nettoyage.
- Ne vaporisez pas d'eau ou tout autre produit en aérosol directement sur le bandeau de commandes.

Surfaces intérieures :

Nettoyez régulièrement les joints (afin d'éviter la formation d'odeurs à l'intérieur du lave-vaisselle) et l'intérieur de la porte avec une éponge douce humide pour ôter tout résidu d'aliment éventuel et ainsi éviter les fuites.

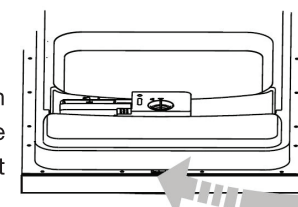





En cas de non utilisation prolongée

- Effectuez un programme de lavage à vide (sans vaisselle à l'intérieur).
- Arrêtez puis, débranchez l'appareil de la prise de courant.
- Fermez le robinet d'arrivée d'eau.
- Laissez la porte légèrement ouverte. Ceci permettra de garder les joints de porte en bon état plus longtemps et préviendra la formation d'odeurs à l'intérieur de l'appareil.

guide de dépannage

Un mauvais fonctionnement peut être dû à un problème mineur que vous pouvez résoudre vous-même à l'aide des instructions figurant dans le tableau suivant. Avant d'appeler un technicien, procédez aux vérifications suivantes :

Problèmes	Causes possibles
Le programme ne démarre pas.	Vérifiez que : <ul style="list-style-type: none"> • Le lave-vaisselle est branché au réseau électrique. • Il n'y a pas de coupure de courant. • Le robinet d'arrivée d'eau est ouvert. • La porte du lave-vaisselle est correctement fermée. • Vous avez appuyé sur la touche  (marche/arrêt) puis, sur la touche  (départ/pause). • Vous n'avez pas programmé de départ différé.
Le lave-vaisselle ne se remplit pas d'eau. Le voyant  est allumé.	Vérifiez que : <ul style="list-style-type: none"> • Le robinet d'arrivée d'eau est ouvert. • Le tuyau d'arrivée d'eau n'est pas plié ou obstrué. • Le filtre à l'intérieur du tuyau d'arrivée d'eau n'est pas bouché. • La pression d'arrivée d'eau n'est pas trop faible.
L'eau n'est pas vidangée à la fin du cycle.	<ul style="list-style-type: none"> • Avez-vous ouvert la porte avant que le cycle de programme ne soit fini ? • Les filtres sont-ils obstrués ?

Problèmes	Causes possibles
La vaisselle n'est pas propre.	Vérifiez que : <ul style="list-style-type: none"> • Le détergent a été introduit en quantité suffisante. • Il y a du sel régénérant dans le réservoir de sel. • Il y a du liquide de rinçage dans le distributeur de liquide de rinçage. • Les paniers ne sont pas trop chargés / la vaisselle est disposée correctement. • Une ou plusieurs pièces n'a/ont pas bloqué les bras de lavage de tourner. • Le programme sélectionné est adapté au type et au degré de saleté de la vaisselle. • Les orifices des bras de lavage ne sont pas obstrués. • Tous les filtres sont propres et correctement insérés dans leur logement.
Le lave-vaisselle est bruyant.	Vérifiez que les bras de lavage ne touchent pas la vaisselle.
Léger sifflement pendant le lavage.	Ceci n'est pas un dysfonctionnement.
La vaisselle n'est pas tout à fait sèche et ne brille pas.	Vérifiez : <ul style="list-style-type: none"> • Qu'il y a du produit de rinçage dans le distributeur de produit de rinçage. • Le détergent utilisé est de bonne qualité et qu'il n'a pas perdu de son efficacité.
La porte est difficile à fermer.	Vérifiez que le lave-vaisselle est correctement mis à niveau.
Le voyant  est allumé.	Remplissez le réservoir de sel régénérant juste avant de lancer un nouveau programme.
Le voyant  est allumé.	Remplissez le réservoir de liquide de rinçage.

Si les informations de ce tableau ne vous aident pas à résoudre votre problème spécifique, n'effectuez aucune réparation vous-même sur l'appareil. Veuillez contacter le service après-vente de votre magasin revendeur.

Codes erreur

Lorsqu'un dysfonctionnement se produit, l'écran affiche un code erreur pour vous avertir. Contactez un technicien qualifié du service après-vente de votre magasin.

Codes	Signification	Causes possibles
« E1 »	Problème de prise en eau. Le voyant  est allumé.	Le robinet d'alimentation en eau n'est pas ouvert. Débit d'alimentation en eau trop faible. Pression d'eau trop basse.
« E3 »	N'atteint pas la température désirée.	Mauvais fonctionnement de la résistance.
« E4 »	Débordement.	Fuite d'un composant (raccord tuyau d'alimentation, durite, pompe de vidange).

En cas de débordement, coupez l'arrivée d'eau. S'il y a de l'eau dans le fond de l'appareil à cause d'un débordement ou d'une fuite, retirez l'eau avant de redémarrer l'appareil.

Toutes les informations, dessins, croquis et images dans ce document relèvent de la propriété exclusive de SOURCING & CREATION . SOURCING & CREATION se réserve tous les droits relatifs à ses marques, créations et informations. Toute copie ou reproduction, par quelque moyen que ce soit, sera jugée et considérée comme une contrefaçon.

All information, designs, drawings and pictures in this document are the property of SOURCING & CREATION . SOURCING & CREATION reserves all rights to its brands, designs and information. Any copy and reproduction through any means shall be deemed and considered as counterfeiting.

Consignes d'usage

LISEZ ATTENTIVEMENT CES INSTRUCTIONS AVANT D'UTILISER L'APPAREIL ET CONSERVEZ-LES POUR POUVOIR VOUS Y REPORTER ULTÉRIEUREMENT.

Si l'appareil devait être vendu ou cédé à une autre personne, assurez-vous que la notice d'utilisation l'accompagne.

Installation et réparation

- L'installation du lave-vaisselle (branchement électrique et raccordement à l'arrivée d'eau) doit être effectuée par un personnel qualifié conformément aux normes en vigueur.
- En cas de panne, n'essayez pas de réparer l'appareil vous-même. Confiez les réparations exclusivement à un personnel qualifié.
- Les réparations effectuées par une personne non qualifiée peuvent constituer un danger pour l'utilisateur et entraînent l'annulation de la garantie.
- Il est dangereux de modifier ou d'essayer de modifier les caractéristiques de cet appareil.
- L'appareil doit être raccordé au réseau de distribution d'eau en utilisant des jeux de

tuyaux neufs. Il convient de ne pas réutiliser des jeux de tuyaux usagés.

- Ne pas installer l'appareil sur un tapis, une moquette, ou des revêtements de sols similaires. Ne pas obstruer les ouvertures de ventilation par un tapis.

Consignes générales

- Cet appareil est destiné à un usage domestique uniquement.
- Cet appareil n'est pas destiné à être utilisé dans des applications domestiques et analogues telles que :
 - Des coins cuisines réservés au personnel dans des magasins, bureaux et autres environnements professionnels ;
 - Des fermes ;
 - Des hôtels, motels et autres environnements à caractère résidentiel ;
 - Des environnements de type chambres d'hôtes.
- Contrôlez que le lave-vaisselle n'a subi aucun dommage durant le transport. N'utilisez pas l'appareil :
 - S'il a été endommagé de quelque façon que ce soit,

- Si la prise ou le câble d'alimentation est endommagé(e),
 - En cas de mauvais fonctionnement.
- Présentez-le à un centre de service après-vente où il sera inspecté et réparé. Aucune réparation ne peut être effectuée par l'utilisateur.
- Si le câble d'alimentation est endommagé, il doit être remplacé par votre revendeur, son service après-vente ou une personne de qualification similaire afin d'éviter un danger.

Utilisation du lave-vaisselle

- 14 couverts maximum peuvent être lavés simultanément.
- Après le chargement ou le déchargement de la vaisselle, ne laissez pas la porte du lave-vaisselle ouverte car quelqu'un pourrait la heurter et trébucher. Une porte ouverte représente toujours un danger (risque de basculement). Ne vous appuyez pas et ne vous asseyez pas sur la porte ouverte du lave-vaisselle.
- Ne buvez pas l'eau résiduelle éventuellement présente dans la vaisselle ou dans le lave-vaisselle en fin de cycle : des résidus de produits de lavage peuvent subsister.

- N'utilisez que des produits (produit de lavage, liquide de rinçage et sel régénérant) spécifiques pour lave-vaisselle.
- ATTENTION ! Les couteaux et autres ustensiles de cuisine ayant des pointes tranchantes doivent être placés dans le panier avec les pointes tournées vers le bas ou en position horizontale dans le panier supérieur.
- Faites attention de ne pas vous blesser avec les pointes des couteaux et veillez à ce qu'elles ne dépassent pas du panier.
- N'introduisez pas de solvants comme l'alcool ou la térébenthine car ils pourraient provoquer une explosion.
- N'introduisez pas de la vaisselle tachée de cendres, de cire, de peinture ou de vernis.
- Évitez d'ouvrir la porte du lave-vaisselle lors de son fonctionnement car des vapeurs brûlantes peuvent s'en échapper ou de l'eau chaude pourrait vous éclabousser.
- N'exposez pas l'appareil à des températures inférieures à 0°C (risque de gel).
- Veuillez vous référer à la fin de cette notice pour toute information concernant le nettoyage et l'entretien de cet appareil.

Branchement électrique

- Avant de brancher votre appareil, assurez-vous que la tension électrique de votre domicile corresponde à celle indiquée sur la plaque signalétique de l'appareil.
- Cet appareil est muni d'une prise de terre. Il doit être branché sur une prise murale équipée d'une prise de terre, correctement installée et reliée au réseau électrique conformément aux normes en vigueur.
- En cas d'anomalie de fonctionnement, débranchez le lave-vaisselle de la prise de courant et fermez le robinet d'arrivée d'eau.
- N'utilisez pas de rallonge ou de multiprise pour raccorder l'appareil.
- La fiche de prise de courant doit rester accessible ou un interrupteur doit être installé dans les canalisations fixes conformément aux règles d'installation afin de permettre la déconnexion de l'appareil au réseau d'alimentation en toutes circonstances.

Sécurité des enfants

- Tenez les matériaux d'emballage hors de portée des enfants (risques d'asphyxie).
- Cet appareil peut être utilisé par des enfants à partir de 8 ans et par des personnes ayant

des capacités physiques, sensorielles ou mentales réduites, ou un manque d'expérience et de connaissances à condition qu'elles aient été placées sous surveillance ou qu'elles aient reçu des instructions concernant l'utilisation de l'appareil en toute sécurité et qu'elles comprennent les dangers encourus. Les enfants ne doivent pas jouer avec l'appareil. Le nettoyage et l'entretien par l'utilisateur ne doivent pas être effectués par des enfants sans surveillance.

- Ne laissez pas les produits de lavage à la portée des enfants. Ils peuvent occasionner des brûlures chimiques graves au niveau des yeux, de la bouche et de la gorge. Respectez strictement les instructions des fabricants de ces produits.

Mise au rebut

- Mettez hors d'usage les appareils inutilisables en les débranchant de la prise de courant et en sectionnant le cordon d'alimentation.
- Condamnez les parties pouvant être dangereuses pour les enfants (portes, serrure, etc.).

Lave-vaisselle

ELV-441b & ELV-441s



Protection de l'environnement

Ce symbole apposé sur le produit signifie qu'il s'agit d'un appareil dont le traitement en tant que déchet est soumis à la réglementation relative aux déchets d'équipements électriques et électroniques (DEEE). Cet appareil ne peut donc en aucun cas être traité comme un déchet ménager, et doit faire l'objet d'une collecte spécifique à ce type de déchets. Des systèmes de reprise et de collecte sont mis à votre disposition par les collectivités locales (déchèterie) et les distributeurs. En orientant votre appareil en fin de vie vers sa filière de recyclage, vous contribuerez à protéger l'environnement et empêcherez toute conséquence nuisible pour votre santé.

Testé dans nos laboratoires

Garantie valide à partir de la date d'achat (ticket de caisse faisant foi). Cette garantie ne couvre pas les vices ou les dommages résultant d'une mauvaise installation, d'une utilisation incorrecte, ou de l'usure normale du produit.

