

essentiel 

---

# Lave-linge séchant

ELS 861b



---

## Notice d'utilisation

Pour vous aider à bien vivre votre achat



## **TABLE DES MATIÈRES**

<b>CONSIGNES DE SECURITÉ</b>	<b>6</b>
• Usage prévu	6
• Sécurité enfants	7
• Déballage / Installation	8
• Branchement électrique	10
• Première mise en service	11
• Précautions pour la partie lavage	12
• Précautions pour la partie séchage	13
• Précautions particulières pour le séchage	14
• Précautions en cas de défaillance de l'appareil	15
• Mise au rebut	15
<b>PERFORMANCE ET ÉCONOMIE</b>	<b>17</b>
<b>DESCRIPTION DU LAVE-LINGE</b>	<b>18</b>
<b>FICHE PRODUIT</b>	<b>20</b>
<b>INSTALLATION</b>	<b>21</b>
• Retrait des vis de bridage réservées au transport	21
• Installation du lave-linge et réglage des pieds	23
• Branchement électrique	25
• Raccordement du tuyau d'arrivée d'eau	26
• Raccordement du tuyau de vidange	27
<b>BANDEAU DE COMMANDE</b>	<b>28</b>
• Tiroir à produits lessiviels	29
• Compartiments du tiroir à produits lessiviels	30
• Sélecteur de programme	31

<b>OPÉRATION DE LAVAGE</b>	<b>32</b>
• Tri du linge	32
• Explication des symboles de lavage	33
<b>Chargement du linge dans le lave linge</b>	<b>34</b>
• Choix des produits lessiviels et introduction dans le bac à produits	36
• Sélection des programmes	37
• Fonctions additionnelles	38
• Système de détection de demi-charge	38
1) Sélection de la température	39
2) Sélection de la vitesse d'essorage	40
3) Départ différé	41
4a) Sélection de l'option prélavage	42
4b) Sélection de l'option rinçage(s) supplémentaire(s)	43
4c) Sélection de l'option "anti-allergique"	43
5) Sélection du degré de salissure	44
6) Sélection du degré de séchage	45
• Sélection du degré de séchage et de la durée	47
7) Bouton Départ / Pause	48
• Explication des principaux symboles	48
• Verrouillage des touches (sécurité enfants)	49
• Annulation d'un programme	50
• Fin du programme	51

## **SYMBOLES D'AVERTISSEMENT**

**52-53**

- Tableaux des programmes 54
- Entretien et nettoyage de votre lave-linge 62
- Filtres d'arrivée d'eau 63
- Filtre de la pompe de vidange 64
- Tiroir à produits lessiviels 66
- Carrosserie / tambour 67
- Guide de dépannage 68
- Codes erreurs 73

# AVANT D'UTILISER VOTRE LAVE LINGE

## Consignes de sécurité

**• LISEZ ATTENTIVEMENT CES INSTRUCTIONS AVANT D'UTILISER L'APPAREIL ET CONSERVEZ-LES POUR POUVOIR VOUS Y REPORTER ULTÉRIEUREMENT.**

• Si l'appareil devait être vendu ou cédé à une autre personne, assurez-vous que la notice d'utilisation l'accompagne.

### Usage prévu

- Cet appareil est destiné à un usage domestique uniquement. Il a été conçu pour laver, rincer, essorer et sécher les textiles lavables en machine.
- Il n'est pas destiné à être utilisé dans des environnements à caractère résidentiel et des environnements de type chambres d'hôtes, restauration et autres applications similaires.
- Ne lavez/séchez en machine que les articles pouvant supporter ce traitement. Suivez les indications de lavage et séchage se trouvant sur les étiquettes des vêtements.
- Respectez impérativement les consignes suivantes. Nous déclinons toute responsabilité et garantie en cas de non-respect de ces recommandations pouvant entraîner des dégâts matériels ou corporels.

## • **Sécurité enfants**

- Cet appareil peut être utilisé par des enfants âgés d'au moins 8 ans et par des personnes ayant des capacités physiques, sensorielles ou mentales réduites ou dénuées d'expérience ou de connaissance, s'ils (si elles) sont correctement surveillé(e)s ou si des instructions relatives à l'utilisation de l'appareil en toute sécurité leur ont été données et si les risques encourus ont été appréhendés.
- Les enfants ne doivent pas jouer avec l'appareil.
- Le nettoyage et l'entretien par l'utilisateur ne doivent pas être effectués par des enfants sans surveillance.
- Maintenir l'appareil et son cordon hors de portée des enfants de moins de 8 ans.
- Les enfants de moins de 3 ans doivent être tenus à l'écart de l'appareil à moins qu'ils ne soient sous surveillance continue.
- Les matériaux d'emballage sont dangereux pour les enfants. Mettez les matériaux d'emballage hors de portée des enfants ou débarrassez-vous-en, en les classant conformément aux directives sur les déchets.
- Les petits animaux domestiques peuvent se glisser dans le tambour du lave-linge. Contrôlez le tambour avant de mettre l'appareil en fonctionnement. Fermez la porte lorsque vous quittez la pièce où se trouve le lave-linge.

## · **Déballage**

• Veuillez contrôler soigneusement que votre appareil ne présente aucun dommage une fois déballé. En cas de dommage, ne l'utilisez pas et contactez immédiatement votre revendeur.

## **Installation**

- Avant de mettre en route le lave-linge, vérifiez:
  - o Qu'il est installé conformément aux instructions d'installation ;
  - o Que tous les raccordements (eau, électricité) et la prise de terre sont conformes aux normes locales et/ou aux autres normes en vigueur.
- Ne pas obstruer les ouvertures de ventilation par un tapis, de la moquette, ou des revêtements de sols similaires ; de même, ne pas installer l'appareil sur ce type de support.
- Placez l'appareil sur un sol plat et dur. Veillez à ce que l'appareil ne touche pas le mur ou les meubles adjacents.
- La température ambiante adéquate pour un fonctionnement normal de votre lave-linge se situe entre 15°C et 25°C.
- Le lave-linge ne doit pas être installé dans un local exposé au gel.
- L'appareil doit être installé dans un endroit où sa porte (hublot) peut être ouverte entièrement.

- L'appareil doit être installé dans une pièce ventilée.
- Avant la première utilisation, veillez à ce que le système de vidange et d'approvisionnement en eau soit adapté. Si ce n'est pas le cas, confiez les travaux nécessaires à l'installation de l'appareil à un plombier qualifié.
- Le tuyau de vidange doit être inséré solidement dans le logement approprié pour éviter une éventuelle fuite d'eau et pour permettre au lave-linge d'absorber et de vidanger de l'eau comme souhaité. Il est très important que les tuyaux d'arrivée d'eau et de vidange ne soient pas pliés, coincés, ou cassés lorsque l'appareil est installé, et qu'ils ne soient pas raccordés à une alimentation en eau chaude.
- Les tuyaux d'alimentation et de vidange doivent toujours être solidement fermés et conservés dans un bon état.
- Le lave-linge doit être raccordé à la canalisation d'eau à l'aide de tuyaux d'alimentation neufs fournis avec l'appareil. N'utilisez pas de tuyaux d'alimentation usagés.
- Raccordez solidement le tuyau de vidange à un évier ou à un siphon de vidange avant de mettre votre appareil en route.



## **ATTENTION !**

**Vous devez absolument retirer les vis de bridage réservées au transport avant la première utilisation de l'appareil. En cas d'oubli, des dysfonctionnements importants peuvent se produire ; ceux-ci ne sont pas couverts par la garantie.**

### **• Branchement électrique**

- Avant de brancher votre appareil, assurez-vous que la tension électrique de votre domicile corresponde à celle indiquée sur la plaque signalétique de l'appareil.
- Cet appareil est muni d'une prise de terre. Il doit être branché sur une prise murale équipée d'une prise de terre, correctement installée et reliée au réseau électrique conformément aux normes en vigueur.
- N'utilisez pas de rallonge ou de multiprise avec cet appareil.
- Débranchez toujours le lave-linge avant de procéder à son nettoyage et à son entretien.
- Ne tirez jamais sur le cordon d'alimentation pour le débrancher mais toujours au niveau de la fiche.
- En cas d'absence ou de non utilisation prolongée, débranchez toujours la prise de courant et fermez le robinet d'arrivée d'eau.

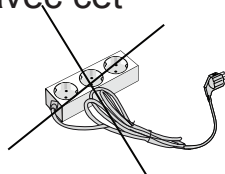

- Ne touchez jamais la prise avec les mains mouillées. Ne mettez pas en marche le lave-linge si le cordon d'alimentation ou la prise est endommagé(e).
- Si le câble d'alimentation de cet appareil est endommagé, il doit être remplacé par votre revendeur, son service après-vente ou une personne de qualification similaire afin d'éviter tout danger.

## **Première mise en service**

- Lorsque vous recevez le lave-linge, il se peut qu'un fond d'eau soit présent dans le tambour. Ce phénomène, qui fait suite au processus d'assurance qualité, est tout à fait normal. Ceci n'affecte pas votre lave-linge.
- Avant d'effectuer votre première lessive, nous vous recommandons de faire un cycle de lavage "COTON 60°C", sans linge et en utilisant une 1/2 dose de votre lessive habituelle. Ceci, afin d'éliminer les résidus de fabrication pouvant éventuellement subsister dans l'appareil.

## **Précautions pour la partie lavage**

- Ne mettez pas dans le lave-linge des articles tachés avec de l'essence, de l'alcool, du trichloréthylène, etc. Si vous utilisez de tels détachants, attendez que le produit soit évaporé avant de placer les articles dans le tambour.
- Ne lavez pas en machine le linge avec baleines, les tissus non ourlés ou déchirés.
- Ne dépassez pas la capacité de charge maximale.
- Utilisez uniquement la fonction prélavage pour les vêtements très sales.
- Une lessive ou un assouplissant qui reste longtemps au contact de l'air séchera et collera au bac à produits. Pour éviter cet inconvénient, versez le détergent ou l'assouplissant dans le bac à produits juste avant de démarrer le lavage.
- Vérifiez toutes les poches des vêtements et retirez tous les objets (aiguilles, trombones, agrafes, allumettes, briquet, etc.) avant de les mettre dans le lave-linge.
- Ne dépassez pas la capacité de charge maximale de linge recommandée (en kg) en fonction du programme de lavage ou séchage utilisé.

## **Précautions pour la partie séchage**

- La dernière partie du cycle de séchage est réalisée sans chaleur (cycle de refroidissement) pour garantir que les vêtements sont laissés à une température qui ne les endommagera pas.
- N'arrêtez pas l'appareil avant la fin du cycle de séchage sauf si vous retirez tout le linge de l'appareil rapidement pour l'étendre et dissiper la chaleur.
- Les adoucissants ou produits similaires doivent être utilisés selon les instructions fournies avec l'adoucissant.
- Lorsque l'appareil n'est pas en cours d'utilisation ou après avoir sorti le linge à la fin du processus de séchage, éteignez-le (bouton de sélection des programmes sur la position « Arrêt »). Lorsque l'appareil est allumé, maintenez la porte fermée.
- Débranchez l'appareil lorsque celui-ci n'est pas utilisé.

## Précautions particulières pour le séchage

- Ne séchez pas de linge non lavé dans votre lave-linge séchant.
- Il convient que les articles qui ont été salis avec des substances telles que l'huile de cuisson, l'acétone, l'alcool, l'essence, le kérosène, les détachants, la térébenthine, la cire et les substances pour retirer la cire soient lavés dans de l'eau chaude avec une quantité supplémentaire de détergent avant d'être séchés dans cet appareil.
- Il convient que les articles comme le caoutchouc mousse (mousse de latex), les bonnets de douche, les textiles étanches, les articles doublés de caoutchouc et les vêtements ou les oreillers comprenant des parties en caoutchouc mousse ne soient pas séchés dans cet appareil.
- Les articles lavés ou nettoyés avec du diesel, de l'essence, des solvants de nettoyage à sec et d'autres matériaux combustibles ou explosifs, ainsi que les articles contaminés ou tachés par ce type de matériaux, ne doivent pas être séchés dans cet appareil car ils dégagent des vapeurs inflammables ou explosives.
- Ne séchez pas d'articles nettoyés à l'aide de produits chimiques dans cet appareil.
- La lingerie contenant des renforts métalliques ne doit pas être placée dans cet appareil. Si les renforts métalliques se détachent pendant le séchage, cela peut endommager l'appareil.
- Ne laissez pas de liquides inflammables ou explosifs à proximité du lave-linge séchant.



## **Précautions en cas de défaillance de l'appareil**

- Ne modifiez pas ou n'essayez pas de modifier les caractéristiques de cet appareil. Cela représenterait un danger pour vous.
- Confiez tous les travaux de maintenance à un personnel qualifié.
- En cas de dysfonctionnement qui ne peut être résolu grâce aux informations fournies dans la notice d'utilisation : éteignez l'appareil, débranchez-le, fermez le robinet d'arrivée d'eau et contactez le service après-vente de votre magasin revendeur.

## **Mise au rebut**

- Débarrassez-vous de votre ancien appareil d'une manière qui soit respectueuse de l'environnement.
- Vous pouvez consulter votre agent local ou le centre de collecte des déchets solides de votre municipalité pour en savoir plus sur la procédure à suivre concernant la mise au rebut de votre appareil.
- Avant de mettre au rebut votre ancien appareil, coupez la prise secteur et rendez le verrou de la porte inutilisable pour éviter des situations de risque pour les enfants.

## **Conformité avec la directive RoHS**

- L'appareil que vous avez acheté est conforme à la directive RoHS (2011/65/UE) de l'Union Européenne. Il ne comporte pas de matériaux dangereux et interdits mentionnés dans la directive.

## **Informations relatives à l'emballage**

- Les matériaux d'emballage de ce produit sont faits de matériaux recyclables, conformément à nos réglementations nationales en matière d'environnement. Ne jetez pas les matériaux d'emballage avec les déchets domestiques ou autres. Ramenez-les dans des points de collecte de matériaux d'emballage désignés par les autorités locales.

# PERFORMANCE ET ÉCONOMIE

Quelques informations importantes pour un rendement optimum de votre lave linge :

- Vous devez respecter la quantité maximale de linge indiquée dans le programme de lavage et de séchage. En respectant cette consigne, votre lave linge sera plus performant.
- Ne pas utiliser la fonction pré-lavage pour du linge normal et peu sale permet d'économiser l'électricité et l'eau.
- Doser correctement les produits lessiviels. Il est impératif de diminuer **très sensiblement les quantités de lessive** compte tenu que votre nouveau lave linge consomme peu d'eau par rapport aux anciens lave linge (suivant les nouvelles normes). De plus, votre lessive doit être conservée dans un endroit sec et non humide pour garder toute son efficacité.

# DESCRIPTION DU LAVE-LINGE

## Aspect général

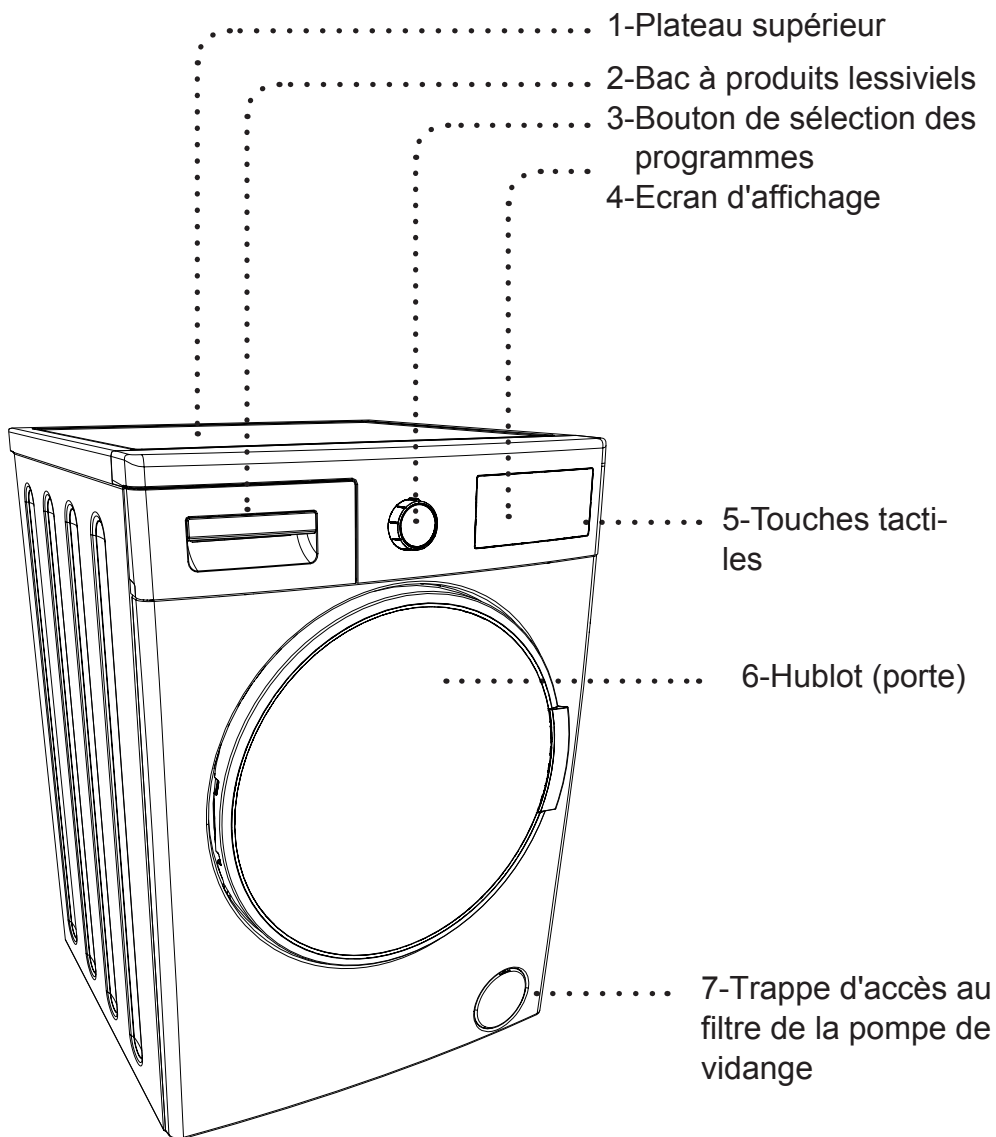

## Aspect général

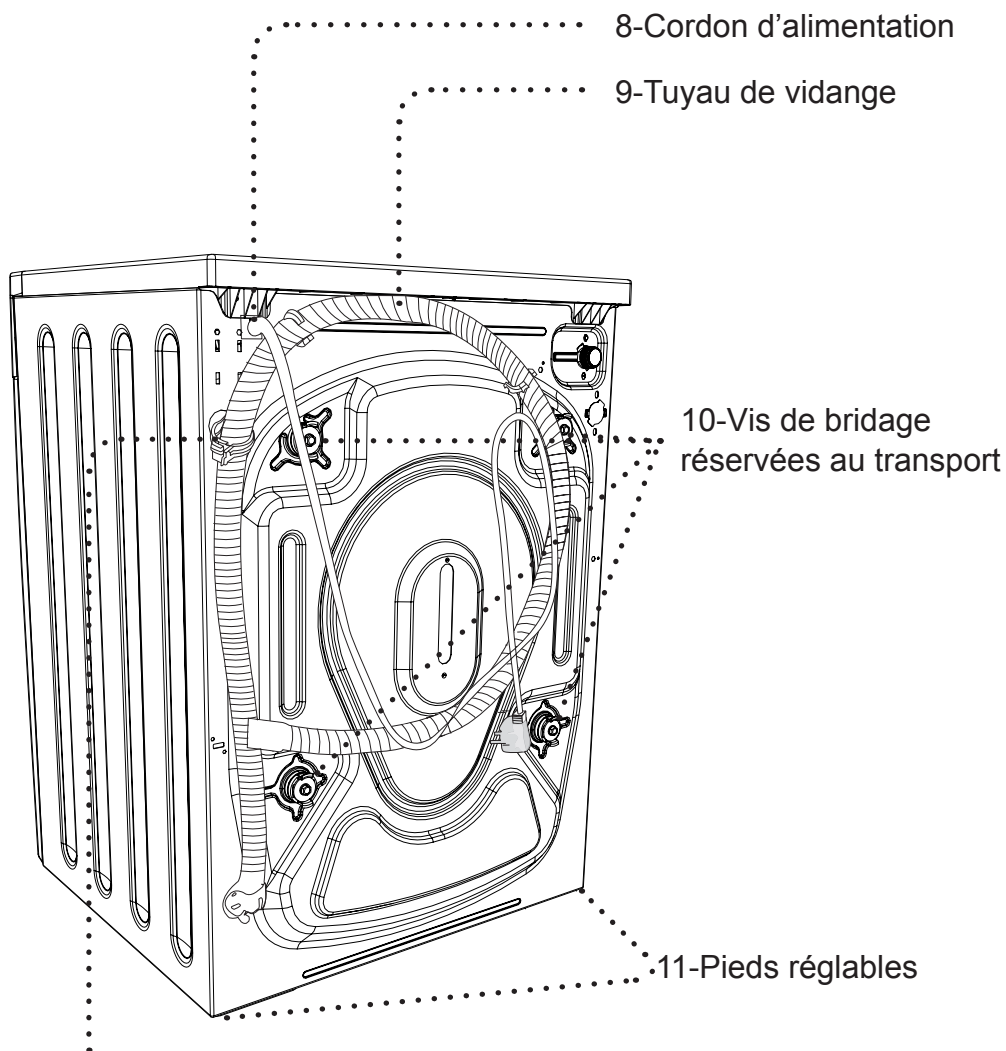

12- Support plastique du tuyau de vidange : Ne retirez jamais ce support plastique car le fonctionnement du lave-linge en serait affecté.

# Fiche produit

Désignation	Valeur	Unité
Marque	Essentiel b	
Référence du modèle	ELS 861b	
Code produit	8003585	
Capacité de lavage	8	kg
Capacité de séchage	6	kg
Classe d'efficacité énergétique	A	
Niveau de qualité du lavage	A	
Consommation énergétique (lavage, essorage, séchage), sur la base d'un foyer de 4 personnes utilisant toujours le séchage (200 cycles)	1088	kWh/an
Consommation d'eau (lavage, essorage, séchage) sur la base d'un foyer de 4 personnes utilisant toujours le séchage (200 cycles)	22400	L/an
Consommation énergétique (lavage et essorage uniquement), sur la base d'un foyer de 4 personnes n'utilisant jamais le séchage (200 cycles)	212	kWh/an
Consommation d'eau (lavage et essorage uniquement) sur la base d'un foyer de 4 personnes utilisant toujours le séchage (200 cycles)	11200	L/an
Consommation énergétique (lavage, essorage, séchage)	5,44	kWh/cycle
Consommation énergétique (lavage et essorage uniquement)	1,06	kWh/cycle
Consommation d'eau (lavage, essorage, séchage)	112	L/cycle
Consommation d'eau (lavage et essorage uniquement)	56	L/cycle
Consommation d'énergie en mode arrêt	0,187	W
Consommation d'énergie en mode veille	0,787	W
Vitesse d'essorage maximale	1400	tr/min
Pourcentage d'eau restante après essorage	53	%
Bruit durant le lavage à l'aide du cycle de lavage coton à 60°C standard, conformément à la directive 86/594/CEE	58	dB
Bruit durant l'essorage à l'aide du cycle de lavage coton à 60°C standard, conformément à la directive 86/594/CEE	77	dB
Bruit durant le séchage à l'aide du cycle de séchage « Coton sec » conformément à la directive 86/594/CEE	64	dB
Tension	220-240	V~
Fréquence	50	Hz
Intensité	10	A
Puissance	2200	W
Nombre de programmes	15	
Durée maximum du départ différé	23	heures
Dimensions (L x P x H avec top)	582 x 597 x 845	mm

# INSTALLATION

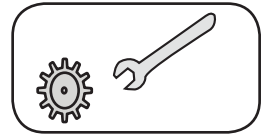

**Il est conseillé de faire installer votre lave-linge par une personne qualifiée ou une entreprise agréée.**  
**Retrait des vis de bridage réservées au transport**

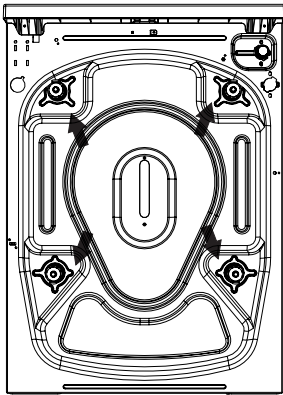

**Avant de mettre en service votre lave linge, vous devez retirer les vis de bridage réservées au transport qui se trouvent derrière l'appareil.**

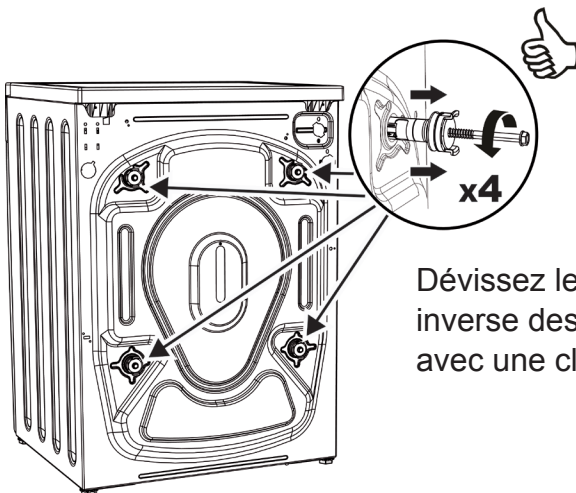

Dévissez les 4 vis dans le sens inverse des aiguilles d'une montre avec une clé appropriée.

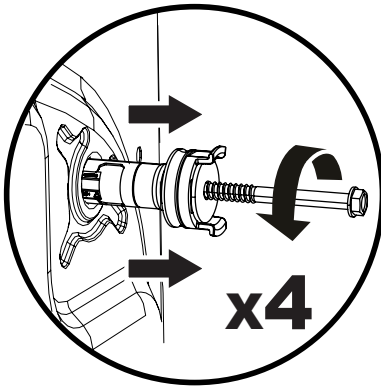

Puis, tirez les ensembles complets pour les extraire. Conservez bien ces vis de bridage car elles pourront servir lors d'un transport ultérieur (en cas de déménagement par exemple).

**REMARQUE :** Vous devez absolument retirer les vis de bridage avant la première utilisation de votre lave-linge. Les défaillances pouvant survenir en cas d'utilisation du lave linge sans avoir retiré les vis de bridage ne seront pas couvertes par la garantie.

Après avoir retiré les vis de bridage ,  
bouchez les 4 trous à l'aide des  
bouchons en plastique fournis dans  
le sachet des accessoires.

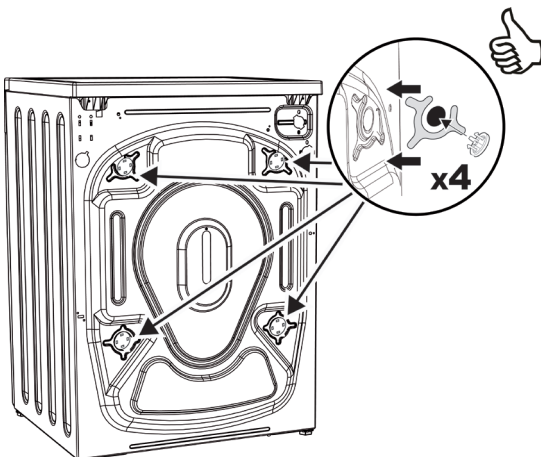

# Installation du lave-linge et réglage des pieds

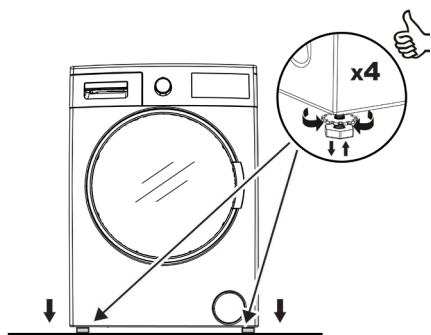

N'installez jamais votre lave linge sur un tapis (ou sur une surface similaire) qui obstruerait le passage de l'air de ventilation dans le bas.

Pour assurer un fonctionnement silencieux et sans vibration de votre lave-linge, positionnez-le sur une surface ferme et non glissante (exclure les planchers en bois).

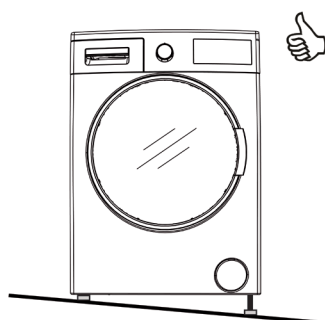

Il est impératif de mettre votre lave-linge à niveau. Pour cela, il sera nécessaire d'utiliser un niveau à bulle.

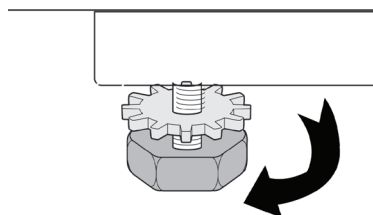

Régalez la mise à niveau au moyen des 4 pieds réglables.

- Pour ce faire, desserrez l'écrou de réglage en plastique.
- Relevez ou abaissez les pieds en les faisant tourner dans le sens des aiguilles d'une montre ou inversement.

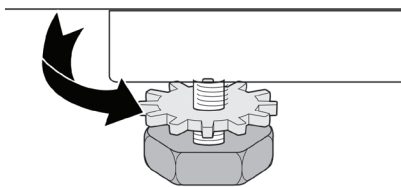

- Serrez les écrous de réglage en plastique lorsque la mise à niveau est terminée.
- Lorsque le réglage des pieds est terminé, le lave-linge devra être parfaitement stable.



- Ne palliez jamais aux irrégularités du sol en plaçant des cartons, des cales en bois ou tout matériel similaire au bas de votre lave-linge.
- Lorsque vous nettoyez la surface sur laquelle est positionnée le lave-linge, veillez à ne pas perturber la stabilité de la machine.



## Branchement électrique

- Votre lave linge séchant est prévu pour fonctionner en 220-240 V~ 50 Hz.

- Le câble d'alimentation de votre lave-linge est équipé d'une prise de terre.

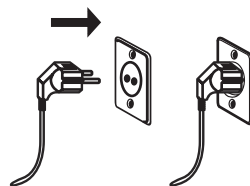

- Cette prise doit toujours être branchée sur une prise murale de 10 ampères avec mise à la terre. La valeur actuelle du fusible de la ligne d'alimentation connectée à cette prise doit aussi être de 10 ampères.

- Si votre prise et votre fusible ne sont pas conformes à cette configuration, veuillez contacter un électricien qualifié.

- Le fabricant dégage toute responsabilité en cas de dommages éventuels qui se produiraient suite à une utilisation de l'appareil sans mise à la terre (installation non conforme).

**Remarque :** Le fait de faire fonctionner votre lave-linge sur une tension plus faible que celle indiquée sur la plaque signalétique de l'appareil réduirait son cycle de vie et aurait une incidence sur sa performance.

## Raccordement du tuyau d'arrivée d'eau

- Faites fonctionner le lave-linge uniquement avec de l'eau froide.
- N'utilisez que les tuyaux d'alimentation d'eau neufs fournis avec votre lave-linge ou ceux achetés dans votre magasin revendeur ou son service après-vente.

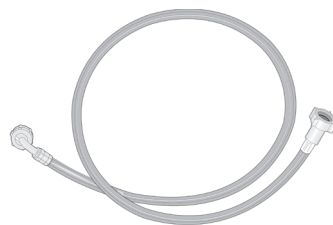

- Pour éviter toute fuite au niveau des raccords, 2 joints (dont un avec filtre) sont fournis avec le tuyau.

- Branchez le raccord (coudé) du tuyau d'arrivée d'eau à l'arrière de l'appareil avec 1 joint. Serrez à main la partie en plastique du tuyau.

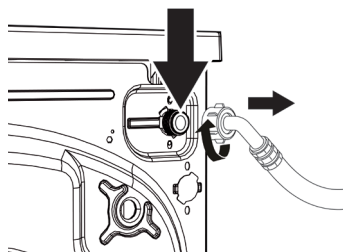

- Branchez à un robinet 3/4 (20x27) l'autre raccord (droit) en intercalant le joint avec filtre. Serrez à main la partie en plastique du tuyau.
- En cas de doute, faites brancher l'appareil par un installateur qualifié
- Une fois les branchements effectués, vérifiez l'absence de fuites au niveau des raccords en ouvrant entièrement le robinet.

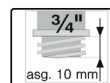
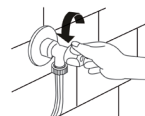
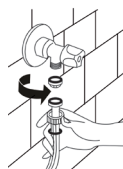

- Une pression d'eau variant entre 0,1 et 1 Mpa permettra à votre lave-linge de fonctionner correctement (la pression de 0,1 Mpa signifie que le robinet ouvert au maximum débite plus de 8 litres d'eau par minute).
- Veillez à ce que le tuyau d'arrivée d'eau ne soit pas plié, fissuré, écrasé ou redimensionné.

**Remarque :** Lors du raccordement à l'arrivée d'eau, n'utilisez que le tuyau d'alimentation en eau neuf fourni avec votre lave linge. N'utilisez jamais des tuyaux d'alimentation anciens, usés ou endommagés.

## Raccordement du tuyau de vidange

- L'extrémité du tuyau de vidange (crosse de vidange) peut être directement fixée à l'évacuation d'eau (la dimension de la canalisation doit être d'au moins 4 cm, ainsi vous éviterez tout risque de siphonage) ou à un dispositif spécial installé sur le système d'écoulement d'un lavabo ou d'un évier (il doit être correctement fixé et situé à une hauteur maximale de 80 cm).
- Ne rallongez jamais le tuyau de vidange en ajoutant des longueurs supplémentaires.
- Ne déversez pas l'eau contenue dans le tuyau de vidange dans un récipient, un seau ou une baignoire.
- Vérifiez que le tuyau de vidange n'est pas plié, coudé, écrasé ou étiré.

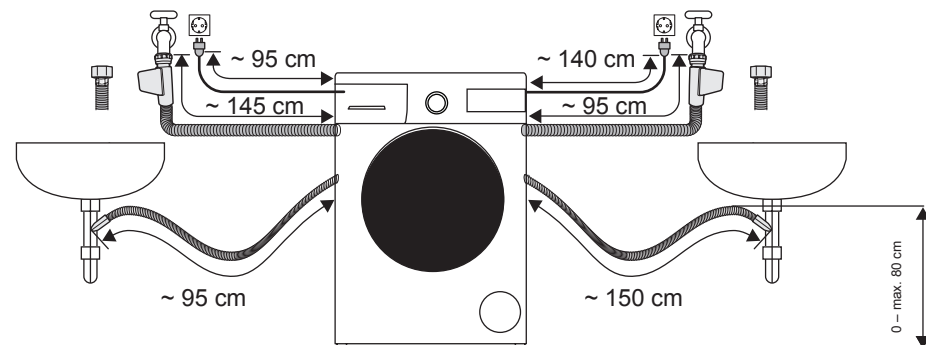
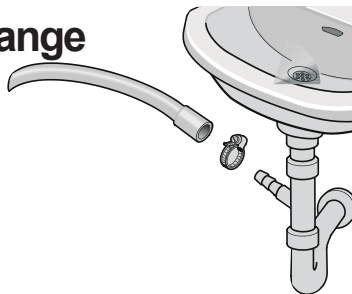

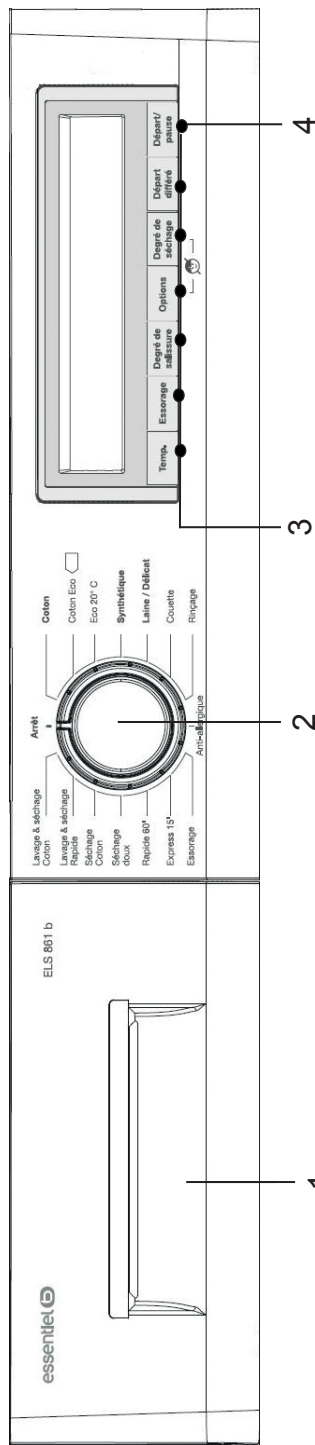

**1- Tiroir à produits lessiviels (bac à produits)**

**2- Sélecteur de programmes :** Sélectionnez un programme à l'aide du bouton sélecteur de programmes. Ce bouton peut être tourné dans les deux sens. Assurez-vous que le sélecteur soit positionné exactement sur le programme.

**3- Touches de réglages et de fonctions supplémentaires :** Les touches de votre lave linge sont tactiles. Il suffit de les toucher légèrement pour effectuer ou modifier une sélection.

**4- Touche Départ/Pause :** Vous pouvez mettre votre lave linge en marche ou en pause avec cette touche.

## BANDEAU DE COMMANDE

# Tiroir à produits lessiviels

Lorsque vous voulez laver votre linge avec de la lessive liquide, vous devez utiliser l'accessoire spécifique lessive liquide (1). Vous pouvez utiliser votre lessive liquide dans tous les programmes sans prélavage. Pour cela, mettez en place l'accessoire dans le compartiment 2 du tiroir à produits lessiviels et mettez la quantité de détergent liquide (utilisez ces produits en fonction des consignes du fabricant de lessive). Ne dépassez pas la hauteur marquée MAX. Cet accessoire doit être utilisé uniquement pour de la lessive liquide et doit être impérativement retiré lors de l'utilisation de lessive en poudre.

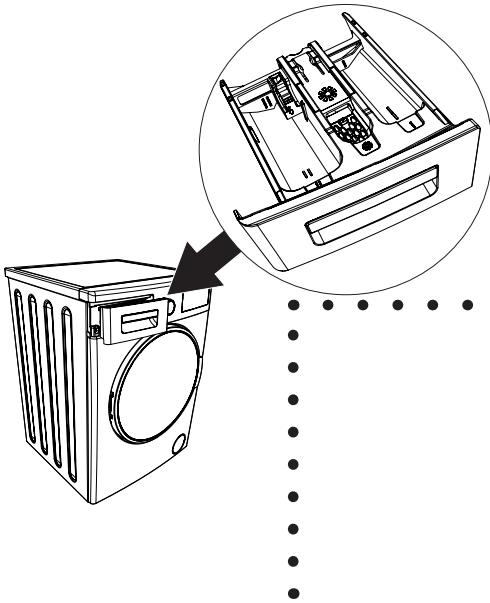

(1) . . .

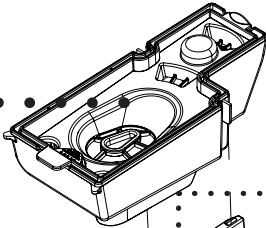

..... Compartiment lessive pour le lavage principal

..... Compartiment pour l'adoucissant

..... Compartiment lessive pour le prélavage

Niveaux de lessive en poudre

(2) . . .

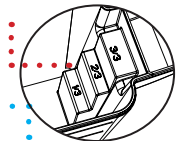
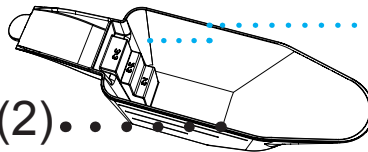

Cuillère de dosage de la lessive en poudre

(1-2) Selon le modèle

# Compartiments du tiroir à produits lessiviels

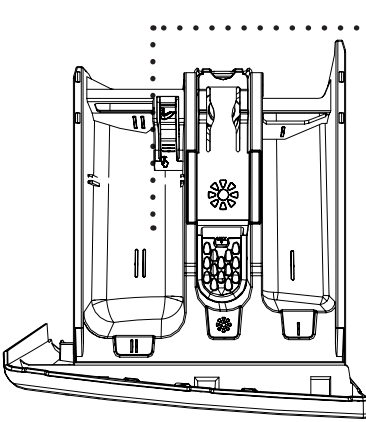

## Compartiment lessive pour le lavage principal :

Dans ce compartiment, ne doivent être mis que les produits comme la lessive (liquide ou en poudre) ou des agents anticalcaire. Vous trouverez l'accessoire pour la lessive liquide dans le sachet plastique des accessoires livré avec le lave-linge. (\*)

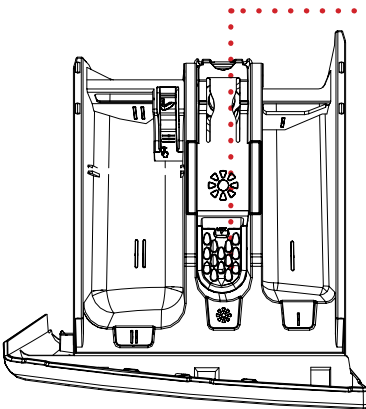

## Compartiment pour l'adoucissant et l'amidonage

Dans ce compartiment, les produits tels que l'adoucissant pour le linge peuvent être utilisés (il est recommandé de respecter les doses prescrites par le fabricant). Les adoucissants que vous utilisez peuvent parfois rester dans ce compartiment parce que ces produits ne sont pas fluides. Pour éviter cette situation, il est recommandé d'utiliser des adoucissants liquides ou de les diluer avant utilisation.

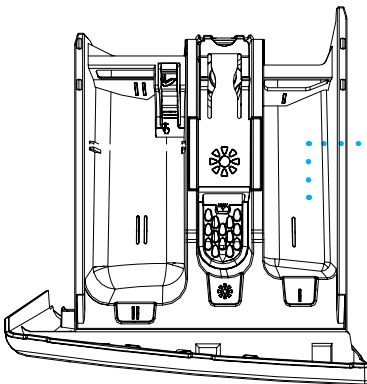

## Compartiment lessive pour le pré-lavage

Utilisez ce compartiment uniquement en cas de sélection de la fonction pré-lavage. Il est également recommandé de n'utiliser la fonction pré-lavage que pour du linge très sale. Pour l'entretien du tiroir à produits lessiviels, aller à la page 66.

(\*) Dépend du modèle

# Sélecteur de programme

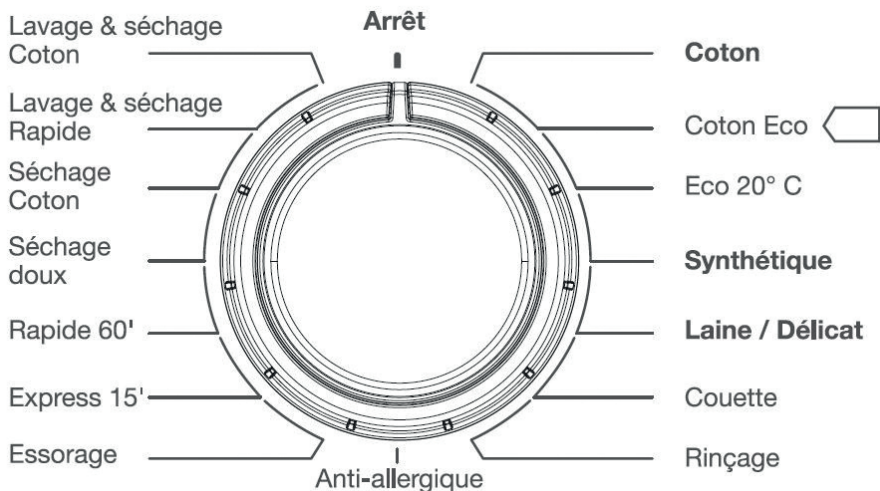

Le sélecteur de programme vous permet de sélectionner un programme. Vous pouvez tourner ce bouton dans les deux sens. Assurez-vous que le bouton est placé exactement sur le programme que vous voulez sélectionner.

•Consultez les fonctionnalités des programmes dans les tableaux des pages 54 à 61.

# OPÉRATION DE LAVAGE

- Ouvrez le robinet d'eau.
- Branchez le lave-linge.

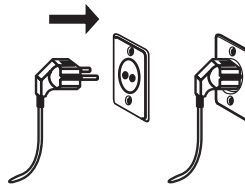
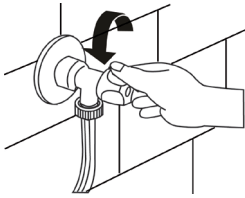

## Tri du linge



Votre linge comporte des étiquettes avec les indications de lavage prescrites par les fabricants. Lavez ou séchez votre linge en respectant les consignes indiquées sur ces étiquettes.







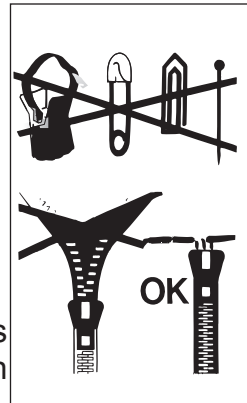

















- Triez votre linge en fonction du type de tissu (coton, synthétique, délicats, laine, etc.), de la température de lavage (froid, 30°C, 40°C, 60°C, 90°C), du degré de salissure (peu sale, sale, très sale) et de la possibilité de séchage ou non en machine.
- Séparez toujours le linge blanc des vêtements de couleur.
- Lavez séparément le linge de couleur neuf car il risque de déteindre au cours du premier lavage.
- Assurez-vous que votre linge ne comporte aucune pièce métallique dans les poches. S'il y en a, veuillez les retirer.

**AVERTISSEMENT** : Toute défaillance survenant suite à la présence de corps étrangers dans votre lave linge annulera automatiquement la garantie.

- Fermez les fermetures à glissières et boutonnez les vêtements.
- Enlevez les crochets des rideaux (métalliques ou plastiques) ou placez-les dans un filet ou un sac à linge fermé.
- Mettez à l'envers les vêtements tels que les pantalons, t-shirts, pulls et survêtements.
- Lavez les petites pièces telles que les chaussettes, les mouchoirs et la lingerie similaire dans un sac ou filet de lavage.



# Explication des symboles de lavage des textiles

	Tissu résistant		Température maximale de repassage 110°C
	Tissu délicat		Pas de repassage
	Température maximale de lavage : 95°C		Symboles de nettoyage à sec. Les lettres indiquent le type des solvants à utiliser. Les textiles portant ces symboles ne doivent jamais être lavés dans un lave linge, sauf mention contraire apposée sur l'étiquette.
	Température maximale de lavage : 60°C		
	Température maximale de lavage : 40°C		
	Température maximale de lavage : 30°C		Nettoyage à sec interdit
	Lavage à la main uniquement		Séchage à plat
	Pas de lavage en lave linge (à sec uniquement)		Suspendre humide
	Chlorage autorisé dans l'eau froide		Séchage sur un cintre
	Chlorage interdit		Séchage à température normale
	Température maximale de repassage : 200°C		Séchage à faible température
	Température maximale de repassage : 150°C		Pas de séchage en tambour

## Chargement du linge dans le lave linge

- Ouvrez le hublot de votre lave-linge.

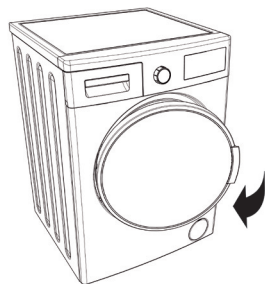

- Vérifiez l'intérieur du tambour. Il peut y avoir du linge oublié lors des précédents lavages. Si tel est le cas, enlevez le linge restant avant de sélectionner le programme.

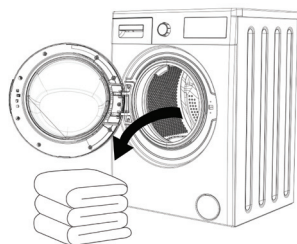

- Mettez votre linge dans le tambour en veillant bien à le répartir. Pliez les articles tels que les couvre-lits et couvertures comme indiqué ci-contre avant de les charger dans le tambour.

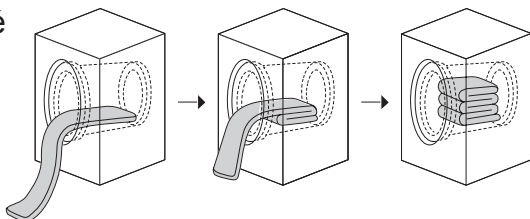

- Introduisez les vêtements séparément (l'un après l'autre).
- Assurez-vous qu'aucun vêtement n'est coincé entre le hublot et le joint de hublot lors de la fermeture du hublot (porte).
- Assurez-vous que le hublot de votre lave linge est totalement fermé, sinon le processus de lavage ne commencera pas.

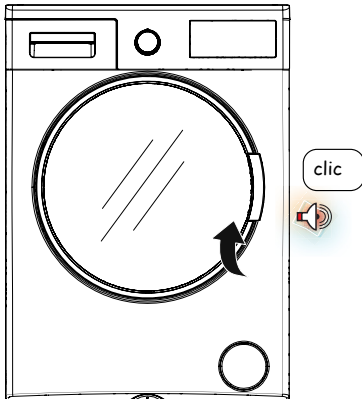

## Choix des produits lessiviels et introduction dans le bac à produits

La quantité des produits lessiviels dépend des critères suivants :

- La dose de lessive à utiliser est déterminée par le degré de salissure de votre linge.
- Pour le linge légèrement sale, n'effectuez pas de prélavage et versez une petite quantité de lessive dans le compartiment n°2 du bac à produits.
- Pour le linge très sale, sélectionnez un programme avec prélavage, versez 1/4 de lessive (que vous utiliseriez dans un lavage normal) dans le compartiment n° 1 du bac à produits et la quantité restante (3/4) dans le compartiment n° 2.
- Utilisez uniquement des produits lessiviels destinés au lavage en machine. Les doses à utiliser pour votre linge seront précisées sur les emballages des lessives.
- La quantité de lessive dépend de la dureté de l'eau : plus la dureté de l'eau est élevée, plus vous devrez utiliser une quantité de lessive importante.
- La quantité de détergent à utiliser dépendra également de la quantité de linge à laver.
- Versez l'adoucissant dans le compartiment prévu à cet effet dans le bac à produits. Ne dépassez pas le niveau MAX, sinon l'adoucissant s'écoulera dans l'eau de lavage.
- Les assouplissants très concentrés doivent être dilués avec un peu d'eau avant de les verser dans le bac à produits. Un assouplissant très concentré bouchera le siphon et empêchera l'écoulement du produit.
- Vous pouvez utiliser des lessives liquides pour tous les programmes sans prélavage. Pour ce faire, installez le bac spécifique pour lessive liquide (voir instructions page 29) dans le compartiment n° 2 du bac à produits et versez la quantité de lessive liquide en fonction des prescriptions du fabricant. Ne dépassez pas le niveau MAX et utilisez ce bac uniquement pour la lessive liquide (il faudra impérativement l'enlever si vous utilisez à nouveau de la lessive en poudre).

Pour placer le dispositif de détergent dans le tiroir à détergent, voir les instructions en page 29 (selon le modèle).

# Sélection des programmes

- Sélectionnez un programme de lavage / séchage en tournant le bouton sélecteur de programme.

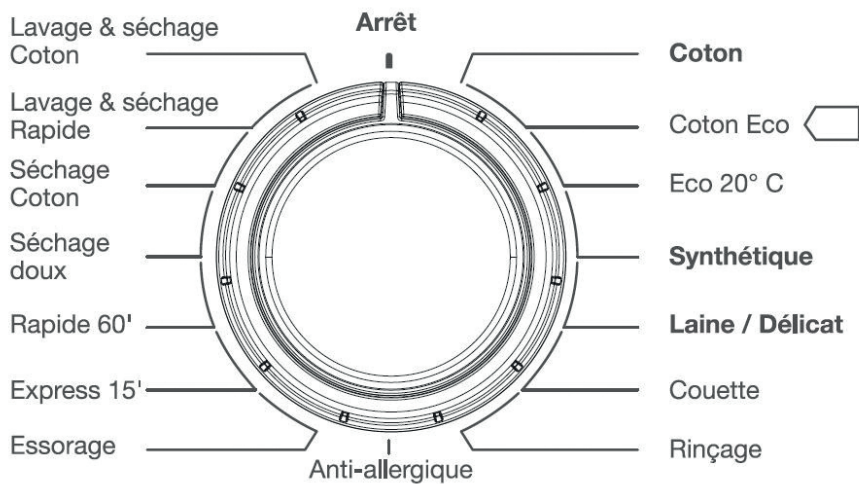

## Fonctions additionnelles

Avant de commencer le programme, vous pouvez également sélectionner une fonction additionnelle.

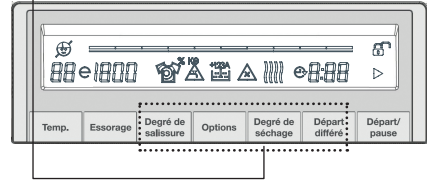

- Appuyez sur le bouton de la fonction additionnelle que vous souhaitez sélectionner.
- Si le symbole de la fonction additionnelle s'allume de façon continue sur l'écran d'affichage, la fonction additionnelle que vous avez sélectionnée sera activée.
- Si le symbole de la fonction additionnelle clignote sur l'écran d'affichage, la fonction additionnelle que vous avez sélectionnée ne sera pas activée.

### Raisons de la non-activation :

- La fonction additionnelle que vous voulez utiliser dans le programme de lavage que vous avez sélectionné n'est pas compatible.
- Votre appareil a passé l'étape au cours de laquelle la fonction additionnelle que vous souhaitez sélectionner serait appliquée.
- Elle n'est pas compatible avec la fonction additionnelle que vous avez sélectionnée précédemment.

### Système de détection de demi-charge

Votre lave-linge est équipé d'un système de détection de demi-charge.

Dans le cas où vous mettez environ la moitié ou moins de la capacité maximale du linge dans votre machine, votre machine va fonctionner de manière à économiser le temps de lavage, la consommation d'eau et d'énergie dans certains programmes. Lorsque la fonction "demi-charge" est activée, il se peut que la durée du programme soit raccourcie.

## 1- Sélection de la température

Vous pouvez sélectionner la température de l'eau de lavage à l'aide du bouton de réglage de la température "Temp".

A chaque fois que vous sélectionnez un nouveau programme, la température maximale de ce programme s'affiche à l'écran.

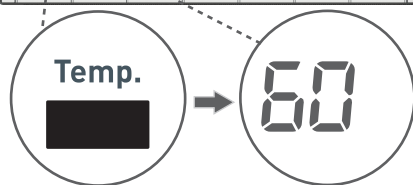
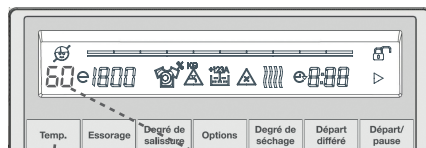

Vous pouvez réduire progressivement la température de l'eau de lavage en passant de la température maximale au lavage à froid (--) en appuyant sur le bouton "Temp".

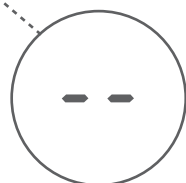
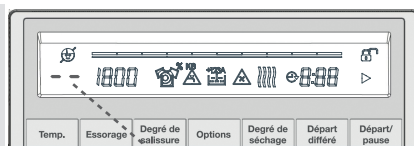

Si vous avez passé la température de l'eau de lavage que vous souhaitiez, vous pouvez y revenir en appuyant de nouveau sur le bouton "Temp".

## 2- Sélection de la vitesse d'essorage

Vous pouvez régler la vitesse d'essorage en appuyant une ou plusieurs fois sur le bouton "Essorage".

Lorsque vous sélectionnez un nouveau programme, la vitesse d'essorage maximale du programme sélectionné sera affichée sur l'écran de la vitesse de rotation.

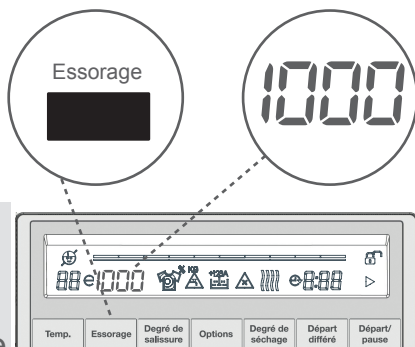

Vous pouvez réduire progressivement la vitesse de rotation entre les options d'annulation de l'essorage (-) et la vitesse maximale d'essorage du programme sélectionné en appuyant sur ce bouton.

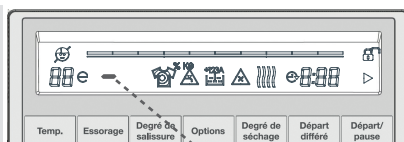

Si vous avez passé la vitesse d'essorage que vous vouliez sélectionner, vous pouvez y revenir en appuyant de nouveau sur le bouton "Essorage".

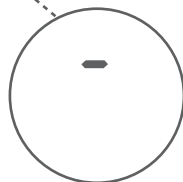

### 3- Départ différé

En utilisant cette option, vous pouvez retarder le début du programme de 30 minutes à 23 heures.

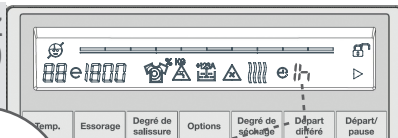

#### Pour programmer un départ différé :

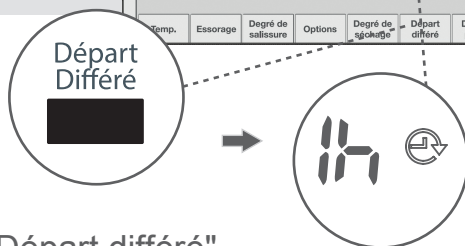

- Appuyez une fois sur le bouton "Départ différé".
- Le message « 0,5 h » s'affiche à l'écran. Le symbole ⌚ clignote.
- Appuyez sur le bouton "Départ différé" jusqu'à l'affichage du départ différé que vous souhaitez.

Si vous avez passé le temps différé que vous souhaitiez régler, vous pouvez y revenir en appuyant de nouveau sur ce bouton.

Pour enregistrer et confirmer le départ différé, appuyez sur le bouton Départ / Pause.

Remarque : Si vous souhaitez ajouter d'autres fonctions, sélectionnez le départ différé, ajoutez les fonctions puis, appuyez sur le bouton « Départ / Pause ».

#### Annuler un départ différé :

- Si vous voulez annuler lors de la sélection, appuyez plusieurs fois sur le bouton "Départ différé" jusqu'à ce que la durée du programme que vous avez sélectionné s'affiche à l'écran. Le départ différé est annulé.
- Si vous voulez annuler un départ différé après avoir appuyé sur le bouton « Départ / Pause », appuyez sur ce bouton une seule fois. Le symbole ⌚ s'éteint de l'écran, vous devez appuyer sur le bouton « Départ / Pause » pour que le programme de lavage démarre.

## 4a- Sélection de l'option prélavage

Vous pouvez utiliser le cycle de prélavage pour vos vêtements très sales avant le principal lavage. Lorsque vous utilisez cette fonction, vous devez verser une dose de détergent supplémentaire dans le compartiment approprié du bac à produit.

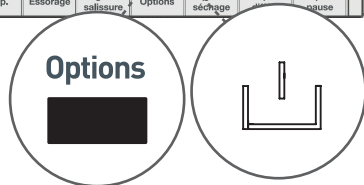





- Pour sélectionner cette fonction, appuyez sur le bouton "Options" jusqu'à ce que le symbole  soit affiché à l'écran.

**Remarque** : Si le symbole  ne s'affiche pas, ceci signifie que cette fonctionnalité n'est pas compatible avec le programme de lavage sélectionné.

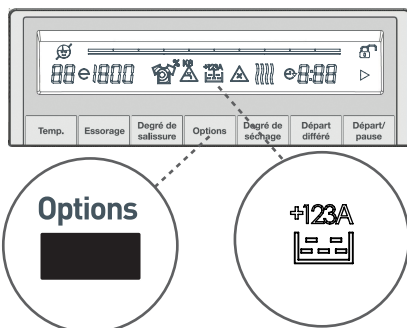
## 4b- Rinçage(s) supplémentaire(s)

Vous pouvez ajouter un ou des rinçages supplémentaires au programme de lavage. 3 options de rinçage supplémentaire sont disponibles comme suit :



-  : Un rinçage supplémentaire est effectué à la fin du lavage.
-  : Deux rinçages supplémentaires sont effectués à la fin du lavage.
-  : Trois rinçages supplémentaires sont effectués à la fin du lavage.

- Si vous voulez ajouter un ou plusieurs rinçages supplémentaires, appuyez sur le bouton "Options" jusqu'à l'affichage du symbole  avec 1, 2 ou 3 rinçages supplémentaires.

**Remarque** : Si le symbole  ne s'affiche pas à l'écran lorsque vous voulez sélectionner la fonction de rinçage supplémentaire, cela signifie que cette fonctionnalité ne peut pas être utilisée avec le programme de lavage sélectionné.

## 4c- Sélection de l'option "Anti-allergique"

Si vous sélectionnez cette option, l'appareil effectuera toutes les étapes de rinçage à l'eau chaude (ceci est recommandé pour le linge porté sur une peau délicate, les vêtements de bébé, les sous-vêtements).

- Pour sélectionner cette fonction, appuyez sur le bouton "Options" jusqu'à ce que le symbole  soit affiché à l'écran.

**Remarque** : Si le symbole  ne s'affiche pas à l'écran lorsque vous voulez sélectionner cette option, cela signifie que cette fonctionnalité n'est pas compatible avec le programme de lavage sélectionné.

## 5- Sélection du degré de salissure

Vous pouvez modifier les paramètres de lavage en fonction du degré de salissure de votre linge et faire laver le linge en moins ou plus de temps, à une température plus basse ou plus élevée.

Un degré de salissure est configuré par défaut pour tous les programmes. Vous pouvez le modifier si besoin (pour certains programmes uniquement).

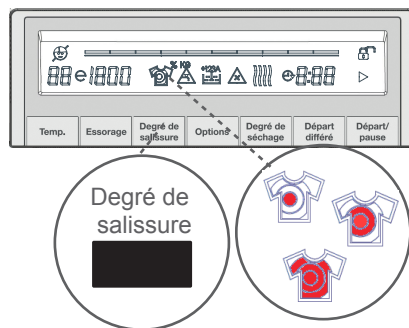

**Remarque :** Si aucun changement ne se produit lorsque vous appuyez sur le bouton de sélection du degré de salissure, cela signifie que l'option n'est pas disponible avec le programme que vous avez sélectionné.



Peu sale (pas de pré-lavage)

Sale (ajoutez un pré-lavage si besoin)

Très sale (ajoutez un pré-lavage si besoin)

PROGRAMMES	SÉLECTION DE SALISSURE	PRÉRÉGLAGE EN USINE	NIVEAUX SÉLECTIONNABLES	
Coton	S	Sale	Très sale	Peu sale
Coton Eco	S	Sale	Très sale	Peu sale
*Coton 60 e	S	Sale	Très sale	Peu sale
*Coton 40 e	S	Sale	Très sale	Peu sale
Eco 20°C	NS	Peu sale	NS	NS
Synthétique	S	Très sale	Peu sale	Sale
Laine/Délicat	S	Peu sale	Sale	Très sale
Couette	S	Peu sale	Sale	Très sale
Rinçage	NS	Peu sale	NS	NS
Anti-allergique	NS	Peu sale	NS	NS
Essorage	NS	Peu sale	NS	NS
Express 15'	NS	Peu sale	NS	NS
Rapide 60'	S	Sale	Peu sale	NS
Séchage doux	NS	Peu sale	NS	NS
Séchage Coton	NS	Peu sale	NS	NS
Lavage et séchage Rapide	NS	Peu sale	NS	NS
Lavage et séchage Coton	NS	Peu sale	NS	NS

S : Sélectionnable    NS : Non sélectionnable

\* Programmes de lavage standard auxquels se réfère l'étiquette énergétique.

## 6- Sélection du degré de séchage :

### Si vous voulez sécher votre linge après le lavage :

- Vous pouvez sélectionner le niveau de séchage en appuyant sur le bouton de sélection du degré de séchage.

- **Les symboles** Niveau 1 “|||”, Niveau 2 “|||||”, Niveau 3 “|||||||” s'affichent à l'écran lorsque vous appuyez sur le bouton de sélection du degré de séchage.

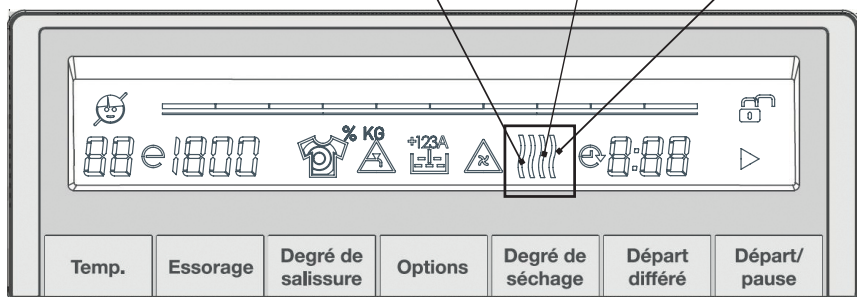

- Niveau 1 “|||” : Recommandé pour le linge qui sera repassé avant usage.

- Niveau 2 “|||||” : Recommandé pour le linge qui nécessite un séchage sur cintre.

- Niveau 3 “|||||||” : Recommandé pour le linge qui sera plié et rangé dans une penderie à la fin du programme.

**Remarque :** Si aucun changement ne se produit lorsque vous appuyez sur le bouton de sélection du degré de séchage, cela signifie que cette fonctionnalité n'est pas disponible avec le programme que vous avez sélectionné.

## Pour sélectionner une durée de séchage à la fin du lavage :

- Vous pouvez sélectionner une durée de séchage en appuyant sur le bouton "Degré de séchage".
- Lorsque vous appuyez sur ce bouton, l'écran affiche le niveau choisi : Niveau 1 "|||", Niveau 2 "||||", Niveau 3 "|||||".

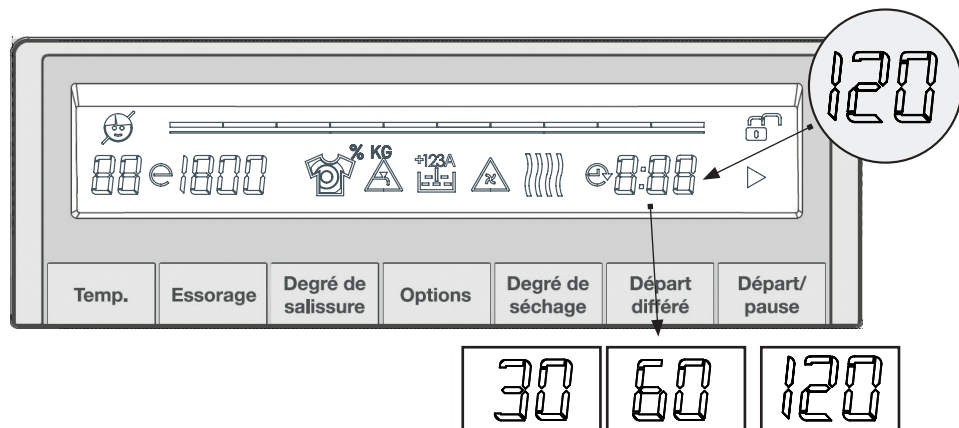
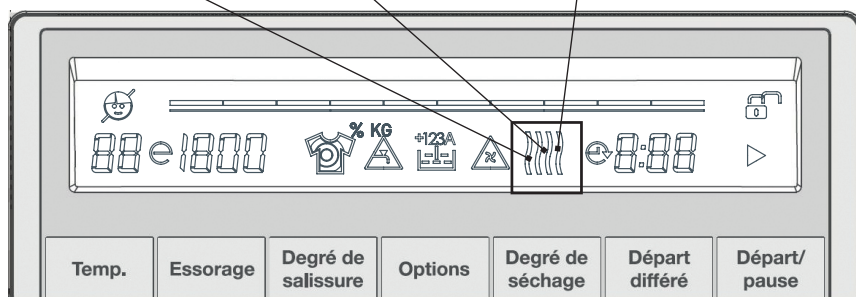

En fonction du degré de séchage choisi, la durée de séchage (30 minutes, 60 minutes, 120 minutes) s'affiche à l'écran. Vous pouvez sélectionner la durée de séchage de votre choix.

Remarque : Si les durées de 30 min, 60 min, 120 min ne s'affichent pas à l'écran lorsque vous souhaitez sélectionner le niveau de séchage, cela signifie que la fonctionnalité n'est pas disponible avec le programme de lavage que vous avez sélectionné.

## Sélection du degré de séchage :

Reportez-vous aux tableaux ci-dessous :

Programmes	Option de séchage	Type de séchage	Degré de séchage par défaut	Niveau de séchage à sélectionner		
				Niveau 1	Niveau 2	Niveau 3
Coton	R	Séchage du coton	-	Niveau 1	Niveau 2	Niveau 3
Coton Eco	R	Séchage du coton	-	Niveau 1	Niveau 2	Niveau 3
Eco 20°C	R	Séchage du coton	-	Niveau 1	Niveau 2	-
Synthétique	R	Séchage doux	-	Niveau 1	Niveau 2	Niveau 3
Laine/Délicat	NR	-	-	-	-	-
Couette	NR	-	-	-	-	-
Rinçage	R	Séchage du coton	-	Niveau 1	Niveau 2	Niveau 3
Anti-allergique	R	Séchage du coton	-	Niveau 1	Niveau 2	-
Essorage	R	Séchage du coton	-	Niveau 1	Niveau 2	Niveau 3
Express 15'	R	Séchage du coton	-	Niveau 1	-	-
Rapide 60'	R	Séchage du coton	-	Niveau 1	Niveau 2	-
Séchage doux	R	Séchage doux	Niveau 1	Niveau 2	Niveau 3	-
Séchage Coton	R	Séchage du coton	Niveau 1	Niveau 2	Niveau 3	-
Lavage et séchage Rapide	NR	Séchage du coton	Niveau 1	-	-	-
Lavage et séchage Coton	R	séchage du coton	Niveau 3	Niveau 1	Niveau 2	-

R Recommandé      NR Non Recommandé

### Durées de séchage sélectionnables

Coton	30	60	120
Coton Eco	30	60	120
Eco 20°C	30	60	120
Synthétique	30	60	120
Laine/Délicat	-	-	-
Couette	-	-	-
Rinçage	30	60	120
Anti-allergique	30	60	120
Essorage	30	60	120
Express 15'	30	60	120
Rapide 60'	30	60	120
Séchage doux	30	60	120
Séchage Coton	30	60	120
Lavage et séchage Rapide	-	-	-
Lavage et séchage Coton	30	60	120

**Tableau :** Niveaux de séchage recommandés en fonction de la charge de linge

	1 - 2 kg	3 - 4 kg	5 - 6 kg
Degré de séchage 1	✓	✓	X
Degré de séchage 2	X	✓	✓
Degré de séchage 3	X	✓	✓

## 7-Bouton Départ / Pause

En appuyant sur le bouton Départ / Pause, vous pouvez lancer le programme que vous avez sélectionné ou mettre en pause un programme en cours. Au démarrage de votre lave-linge, le symbole ▶ s'affiche à l'écran. Lorsque vous le mettez en pause alors qu'il est en marche, le symbole ▶ clignote à l'écran.

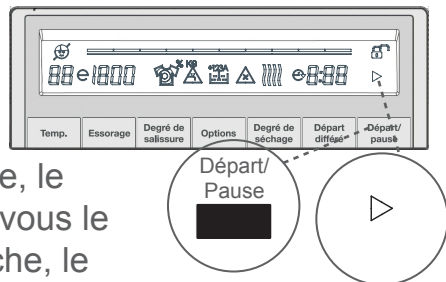



## Explication des principaux symboles

1- ▶ Symbole Départ / Pause

2-  /  Porte verrouillée / Porte déverrouillée

3-  Temps restant du programme en cours et temps restant du départ différé

4-  Symbole du départ différé

5-  <sup>+123A</sup> Symboles des fonctions additionnelles de rinçage supplémentaire et de l'option "Anti-allergique"

6-  Symbole du pré lavage

7-  Symbole d'un dysfonctionnement de la pompe de vidange

8-  Symbole d'un dysfonctionnement à l'arrivée d'eau

9-  Symbole du degré de salissure

10-  Indicateur de la vitesse d'essorage

11-  Indicateur de la température de lavage économique

12-  Indicateur de la température de lavage

## Verrouillage des touches (sécurité enfant)

Vous pouvez verrouiller les touches de votre lave-linge afin d'éviter tout changement accidentel du programme en cours.

Pour activer la sécurité enfant, appuyez simultanément sur les touches "Options" et "Degré de séchage" pendant plus de 5 secondes.

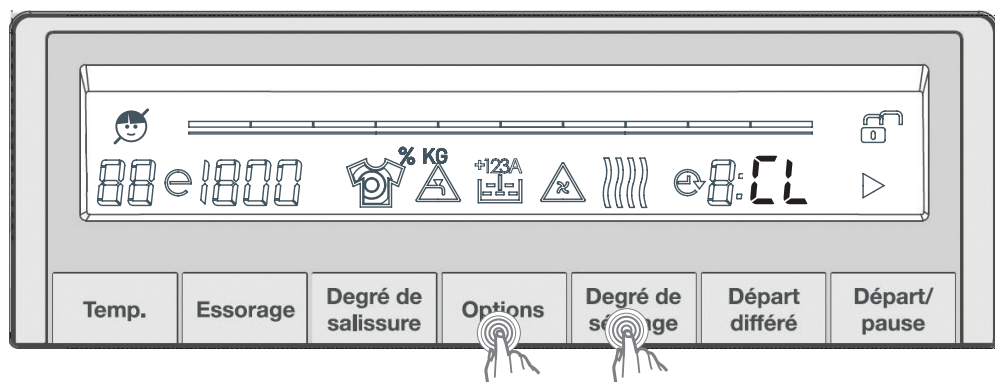
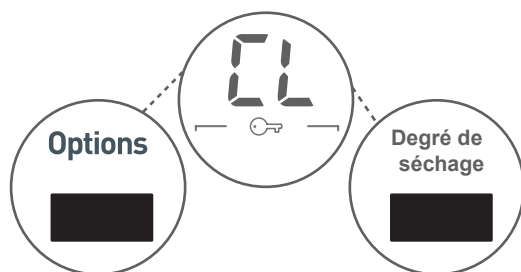

Le symbole "CL" clignote à l'écran électronique lorsque l'option est activée.

Si vous appuyez sur un bouton alors que les touches sont verrouillées, le symbole "CL" clignotera à l'écran.

Si la sécurité enfant est activée et qu'un programme est en cours, si vous tournez le bouton de sélection des programmes sur la position "ARRÊT" et que vous sélectionnez un autre programme, le programme précédemment sélectionné reprendra là où il s'était arrêté.

Pour désactiver la sécurité enfant, appuyez sur les mêmes boutons pendant plus de 5 secondes. Le symbole "CL" à l'écran s'éteint.

## **Annulation d'un programme**

### **Si vous voulez annuler un programme en cours :**

- 1- Positionnez le sélecteur de programme sur la position « ARRÊT ».
- 2- Le lave-linge sera arrêté et le programme sera annulé.
- 3- Pour évacuer l'eau dans la cuve, positionnez le sélecteur de programme sur n'importe quel programme.
- 4- Le lave-linge effectuera l'évacuation de l'eau nécessaire et annulera le programme.
- 5- Vous pourrez ensuite sélectionner et lancer un nouveau programme.

## Fin du programme

Le lave-linge s'arrête automatiquement à la fin du programme que vous avez sélectionné.

- Le message « End » (Fin) est affiché à l'écran pendant 2 minutes.

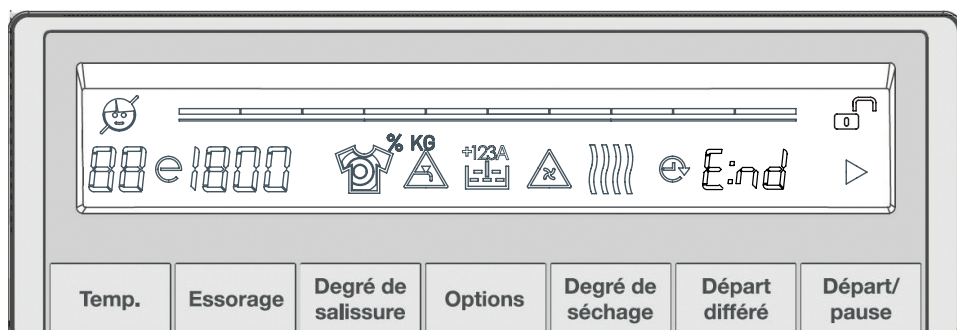

- Lorsque le symbole du "cadenas déverrouillé"  s'affiche à l'écran, vous pouvez ouvrir la porte et retirer le linge.
- Laissez la porte de votre lave-linge ouverte afin de préserver le joint de porte et d'éviter l'apparition de mauvaises odeurs.
- Remplacez le sélecteur de programme sur la position "ARRÊT".
- Débranchez l'appareil de la prise de courant.
- Fermez le robinet d'arrivée d'eau.

## SYMBOLES D'AVERTISSEMENT : AVERTISSEMENT D'UN PROBLEME D'ALIMENTATION EN EAU

Si le symbole  clignote à l'écran :

- Le robinet d'eau est fermé. Vérifiez.
- L'eau du robinet est coupée. Vérifiez. Ouvrez entièrement le robinet d'alimentation en eau.
- La pression de l'eau du robinet est basse. Vérifiez.
- Le tuyau d'arrivée d'eau est plié. Vérifiez.
- Le tuyau d'arrivée de l'eau est obstrué. Nettoyez les filtres du tuyau d'arrivée d'eau. (\*)
- La porte est mal fermée ou un vêtement est coincé dans la porte. Vérifiez et fermez bien la porte.



Témoin allumé  
=  
Problème  
d'arrivée  
d'eau

(\*) Voir le chapitre sur l'entretien et le nettoyage de votre appareil.

## SYMBOLES D'AVERTISSEMENT : AVERTISSEMENT DU FILTRE DE LA POMPE OBSTRUÉ

Si le symbole  clignote à l'écran :

- Le filtre de la pompe est obstrué. Nettoyez le filtre de la pompe. (\*)
- Le tuyau de vidange est obstrué ou plié. Vérifiez le tuyau de vidange.



Avertissement  
du filtre de la  
pompe obstrué

(\*) Voir le chapitre sur l'entretien et le nettoyage de votre appareil.

## TABLEAU DES PROGRAMMES

### COTON

Température de lavage (°C)	*90°-80°-70°-60°-50°-40°-30°-”-”
Capacité maximale de lavage / séchage (kg)	8.0 / 6.0
Tiroir à détergents	2
Durée du programme (min)	192
Type de linge / Remarques	Textiles en coton et en lin, résistants à la chaleur. (Sous-vêtements, draps, nappes, serviettes : 4 kg max.)

### COTON ECO

Température de lavage (°C)	* 60°e- 60 ° - 40°e- 40 ° - 30 ° - ”-”
Capacité maximale de lavage/ séchage (kg)	8.0 / 6.0
Tiroir à détergents	2
Durée du programme (min)	220
Type de linge / Remarques	Textiles en coton et en lin, résistants à la chaleur. (Sous-vêtements, draps, nappes, serviettes : 4 kg max.)

**\*Note : les températures ont été pré réglées en usine.**

Si vous voulez sélectionner plus d'une fonction additionnelle, les fonctions que vous souhaitez sélectionner peuvent être incompatibles entre elles.

Ne pas sécher ensemble les serviettes, les textiles en coton et en lin, le linge synthétique et mixte. Pour sécher votre linge, sélectionnez le programme de séchage le plus approprié au type de linge.

**REMARQUE : LA DURÉE DU PROGRAMME PEUT VARIER EN FONCTION DE LA QUANTITÉ DE LINGE, DE L'EAU DU ROBINET, DE LA TEMPÉRATURE AMBIANTE ET DES FONCTIONS ADDITIONNELLES SÉLECTIONNÉES.**

## TABLEAU DES PROGRAMMES

### ECO 20°C

Température de lavage (°C)	*20° - " - "
Capacité maximale de lavage/ séchage (kg)	4.0 / 4.0
Tiroir à détergents	2
Durée du programme (min)	105
Type de linge / Remarques	Textiles en coton et en lin, légèrement sales. (Sous-vêtements, draps, nappes, serviettes : 2 kg max., Literie, etc.)

### SYNTHÉTIQUE

Température de lavage (°C)	*40° - 30° - " - "
Capacité maximale de lavage/ séchage (kg)	3.5 / 3.5
Tiroir à détergents	2
Durée du programme (min)	122
Type de linge / Remarques	Textiles synthétiques et mixtes. (chemises, chemisiers, chaussettes, etc.)

**\*Note: les températures ont été pré réglées en usine.**

*Si vous voulez sélectionner plus d'une fonction additionnelle, les fonctions que vous souhaitez sélectionner peuvent être incompatibles entre elles.*

Ne pas sécher ensemble les serviettes, les textiles en coton et en lin, le linge synthétique et mixte. Pour sécher votre linge, sélectionnez le programme de séchage le plus approprié au type de linge.

**REMARQUE : LA DURÉE DU PROGRAMME PEUT VARIER EN FONCTION DE LA QUANTITÉ DE LINGE, DE L'EAU DU ROBINET, DE LA TEMPÉRATURE AMBIANTE ET DES FONCTIONS ADDITIONNELLES SÉLECTIONNÉES.**

## TABLEAU DES PROGRAMMES

### LAINES/DÉLICAT

Température de lavage (°C)	*30° - " - "
Lavage maximum (kg)	2,5
Tiroir à détergents	2
Durée du programme (min)	55
Type de linge / Remarques	Vêtements en laine et textiles en laine mélangée portant la mention "Lavable en machine".

### COUETTE

Température de lavage	*40° - 30° - " - "
Lavage maximum (kg)	2,5
Tiroir à détergents	2
Durée du programme (min)	105
Type de linge / Remarques	Vous pouvez utiliser ce programme pour laver les couettes en fibres portant la mention « Lavable en machine ». (2,5 kg max.)

**\*Note : les températures ont été pré réglées en usine.**

*Si vous voulez sélectionner plus d'une fonction additionnelle, les fonctions que vous souhaitez sélectionner peuvent être incompatibles entre elles.*

*Ne pas sécher ensemble les serviettes, les textiles en coton et en lin, le linge synthétique et mixte. Pour sécher votre linge, sélectionnez le programme de séchage le plus approprié au type de linge.*

**REMARQUE : LA DURÉE DU PROGRAMME PEUT VARIER EN FONCTION DE LA QUANTITÉ DE LINGE, DE L'EAU DU ROBINET, DE LA TEMPÉRATURE AMBIANTE ET DES FONCTIONS ADDITIONNELLES SÉLECTIONNÉES.**

## TABLEAU DES PROGRAMMES

### RINÇAGE

Température de lavage (°C)	*" --"
Capacité maximale de lavage/ séchage (kg)	8.0 / 6.0
Tiroir à détergents	2
Durée du programme (min)	50
Type de linge / Remarques	Si vous voulez obtenir un rinçage supplémentaire après le lavage de votre linge, vous pouvez utiliser ce programme pour tous les types de linge.

### ANTI-ALLERGIQUE

Température de lavage (°C)	*60° - 50° - 40° - 30° - "--"
Capacité maximale de lavage/ séchage (kg)	4.0 / 4.0
Tiroir à détergents	2
Durée du programme (min)	180
Type de linge / Remarques	Vêtements de bébé, sous-vêtements

**\*Note : les températures ont été pré réglées en usine.**

*Si vous voulez sélectionner plus d'une fonction additionnelle, les fonctions que vous souhaitez sélectionner peuvent être incompatibles entre elles.*

*Ne pas sécher ensemble les serviettes, les textiles en coton et en lin, le linge synthétique et mixte. Pour sécher votre linge, sélectionnez le programme de séchage le plus approprié au type de linge.*

**REMARQUE : LA DURÉE DU PROGRAMME PEUT VARIER EN FONCTION DE LA QUANTITÉ DE LINGE, DE L'EAU DU ROBINET, DE LA TEMPÉRATURE AMBIANTE ET DES FONCTIONS ADDITIONNELLES SÉLECTIONNÉES.**

## TABLEAU DES PROGRAMMES

### ESSORAGE

Température de lavage (°C)	" -- "
Capacité maximale de lavage/ séchage (kg)	8.0 / 6.0
Tiroir à détergents	2
Durée du programme (min)	20
Type de linge / Remarques	Si vous voulez effectuer un essorage supplémentaire après le lavage de votre linge, vous pouvez utiliser ce programme pour tous les types de linge.

### EXPRESS 15'

Température de lavage (°C)	*30°- " -- "
Capacité maximale de lavage/ séchage (kg)	2.0 / 2.0
Tiroir à détergents	2
Durée du programme (min)	15
Type de linge / Remarques	Vous pouvez laver les textiles en coton, en lin, de couleur légèrement sales en 15 minutes. Remarque : Comme la période de lavage est courte, la quantité de détergent doit être bien inférieure par rapport aux autres programmes de lavage. Si l'appareil détecte un déséquilibre de charge, la durée du programme sera prolongée.

**\*Note : les températures ont été pré réglées en usine.**

Si vous voulez sélectionner plus d'une fonction additionnelle, les fonctions que vous souhaitez sélectionner peuvent être incompatibles entre elles.

Ne pas sécher ensemble les serviettes, les textiles en coton et en lin, le linge synthétique et mixte. Pour sécher votre linge, sélectionnez le programme de séchage le plus approprié au type de linge.

**REMARQUE : LA DURÉE DU PROGRAMME PEUT VARIER EN FONCTION DE LA QUANTITÉ DE LINGE, DE L'EAU DU ROBINET, DE LA TEMPÉRATURE AMBIANTE ET DES FONCTIONS ADDITIONNELLES SÉLECTIONNÉES.**

## TABLEAU DES PROGRAMMES

### RAPIDE 60'

Température de lavage (°C)	*60°-50°-40°-30° "--"
Capacité maximale de lavage/ séchage (kg)	4.0 / 4.0
Tiroir à détergents	2
Durée du programme (min)	<b>60</b>
Type de linge / Remarques	Textiles sales en coton, de couleur et en lin.

Le programme "Rapide 60" peut laver votre linge pendant 30 minutes en fonction de la sélection du degré de salissure. Si vous souhaitez laver votre linge en 30 minutes, il suffit de sélectionner l'option « légèrement sale  » parmi les degrés de salissure (Voir page 44).

**\* Note : les températures ont été pré réglées en usine.**

*Si vous voulez sélectionner plus d'une fonction additionnelle, les fonctions que vous souhaitez sélectionner peuvent être incompatibles entre elles.*

*Ne pas sécher ensemble les serviettes, les textiles en coton et en lin, le linge synthétique et mixte. Pour sécher votre linge, sélectionnez le programme de séchage le plus approprié au type de linge.*

**REMARQUE : LA DURÉE DU PROGRAMME PEUT VARIER EN FONCTION DE LA QUANTITÉ DE LINGE, DE L'EAU DU ROBINET, DE LA TEMPÉRATURE AMBIANTE ET DES FONCTIONS ADDITIONNELLES SÉLECTIONNÉES.**

## TABLEAU DES PROGRAMMES

### SÉCHAGE DOUX

Température de lavage (°C)	"--"
Quantité maximum de linge à sécher (kg)	3,5
Tiroir à détergents	2
Durée du programme (min)	60
Type de linge / Remarques	Linge délicat portant la mention "adaptée au séchage en machine".

### SÉCHAGE COTON

Température de lavage (°C)	"--"
Quantité maximum de linge à sécher (kg)	6,0
Tiroir à détergents	2
Durée du programme (min)	60
Type de linge / Remarques	Linge en coton portant la mention "adaptée au séchage en machine".

**\*Note : les températures ont été pré réglées en usine.**

*Si vous voulez sélectionner plus d'une fonction additionnelle, les fonctions que vous souhaitez sélectionner peuvent être incompatibles entre elles.*

*Ne pas sécher ensemble les serviettes, les textiles en coton et en lin, le linge synthétique et mixte. Pour sécher votre linge, sélectionnez le programme de séchage le plus approprié au type de linge.*

**REMARQUE : LA DURÉE DU PROGRAMME PEUT VARIER EN FONCTION DE LA QUANTITÉ DE LINGE, DE L'EAU DU ROBINET, DE LA TEMPÉRATURE AMBIANTE ET DES FONCTIONS ADDITIONNELLES SÉLECTIONNÉES.**

## TABLEAU DES PROGRAMMES

### LAVAGE ET SÉCHAGE RAPIDE

Température de lavage (°C)	*30°-"-"
Capacité maximale de lavage/ séchage (kg)	0,5 kg 33 min (3 chemises)
Tiroir à détergents	2
Durée du programme (min)	33
Type de linge / Remarques	Linge en coton, de couleur et en lin portant la mention "adaptée au séchage en machine". Remarque : le lave-linge détermine la durée du programme en fonction de la quantité de linge que vous insérez.

### LAVAGE ET SÉCHAGE COTON

Température de lavage	90°- 80°-70°-*60°-50°-40°-30°-"-"
Capacité maximale de lavage/ séchage (kg)	6.0 / 6.0
Tiroir à détergents	2
Durée du programme	285
Type de linge / Remarques	Textiles en coton et en lin (Sous-vêtements, draps, nappes, serviettes : 3 kg max.)

**\*Note : les températures ont été pré réglées en usine.**

*Si vous voulez sélectionner plus d'une fonction additionnelle, les fonctions que vous souhaitez sélectionner peuvent être incompatibles entre elles.*

*Ne pas sécher ensemble les serviettes, les textiles en coton et en lin, le linge synthétique et mixte. Pour sécher votre linge, sélectionnez le programme de séchage le plus approprié au type de linge.*

**REMARQUE : LA DURÉE DU PROGRAMME PEUT VARIER EN FONCTION DE LA QUANTITÉ DE LINGE, DE L'EAU DU ROBINET, DE LA TEMPÉRATURE AMBIANTE ET DES FONCTIONS ADDITIONNELLES SÉLECTIONNÉES.**

# ENTRETIEN ET NETTOYAGE DE VOTRE LAVE LINGE

Débranchez la prise d'alimentation de votre lave-linge avant de commencer les opérations d'entretien et de nettoyage.

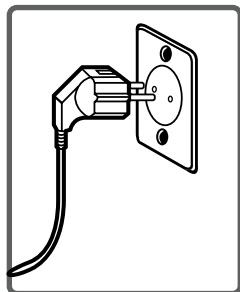

Fermez le robinet d'arrivée d'eau.

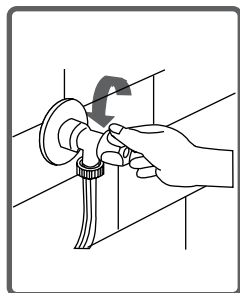

**ATTENTION : Les pièces du lave-linge pourraient être endommagées en cas d'utilisation de produits de nettoyage contenant des solvants.**

**Ne pas utiliser de produits de nettoyage contenant du solvant.**

## Filtres d'arrivée d'eau

Cet appareil est équipé de 2 filtres au niveau du tuyau d'arrivée d'eau qui empêchent les impuretés et corps étrangers de pénétrer dans le lave-linge. L'un est situé dans le raccord côté machine et l'autre au robinet. Si le lave-linge n'est pas suffisamment alimenté en eau malgré l'ouverture du robinet, nettoyez ces filtres.

- Démontez le tuyau d'arrivée d'eau.
- Retirez le filtre du raccord d'arrivée d'eau coté machine (à l'aide d'une pince) et lavez-le soigneusement à l'aide d'une brosse souple.
- Nettoyez le filtre du tuyau d'arrivée d'eau coté robinet en le retirant manuellement avec le joint.
- Après avoir nettoyé les filtres, remettez-les en place de la même manière.

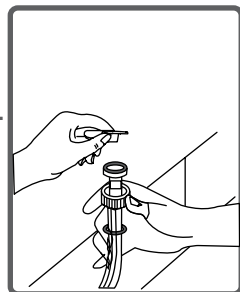
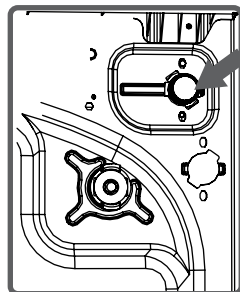

### ATTENTION :



Les filtres d'arrivée d'eau peuvent être bouchés par l'eau calcaire du robinet ou le manque d'entretien. D'autre part, cela peut provoquer aussi la défectuosité de l'électrovanne, qui peut provoquer des fuites d'eau en continu dans votre lave-linge.

Les pannes qui résultent de ces raisons ne sont pas couvertes par la garantie.

## FILTRE DE LA POMPE DE VIDANGE

Le filtre de la pompe empêche les objets solides comme des pièces, des boutons, etc. ou des peluches de pénétrer dans la pompe. Il est recommandé de nettoyer le filtre de la pompe tous les 2 à 3 mois.

Pour nettoyer le filtre :

- Pour ouvrir le couvercle du filtre, vous pouvez utiliser une pièce de monnaie.

- Enfoncez légèrement la pièce de monnaie dans l'encoche supérieure du couvercle en plastique, et faites une légère rotation pour ouvrir le couvercle.

- Avant de dévisser le couvercle du filtre, placez un récipient à l'avant afin de laisser s'écouler l'eau résiduelle du lave-linge .

- Dévissez le couvercle du filtre en le tournant dans le sens inverse des aiguilles d'une montre et vidangez l'eau.

Remarque : Il peut être nécessaire de vider le récipient de récupération d'eau à plusieurs reprises en fonction de la quantité d'eau contenue dans le lave-linge .

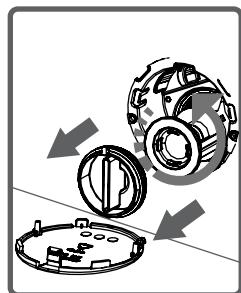
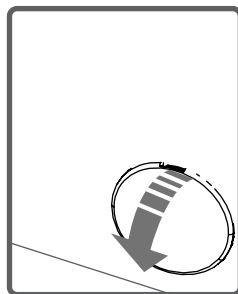

## FILTRE DE LA POMPE DE VIDANGE

- Éliminez les impuretés sur le filtre avec une petite brosse souple.
- Vérifiez manuellement la rotation de la pompe.
- Après avoir nettoyé la pompe, remplacez le filtre en le tournant dans le sens des aiguilles d'une montre. Il est important de bien revisser le filtre pour éviter tout risque de fuite.
- Lors de la remise en place du couvercle du filtre, assurez-vous que les encoches de la face interne du couvercle correspondent aux encoches latérales du panneau avant (voir figure ci-contre).
- Vous pouvez ensuite replacer correctement le couvercle.

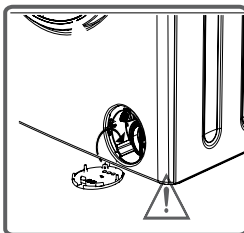
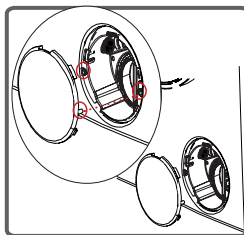
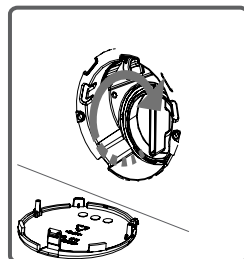
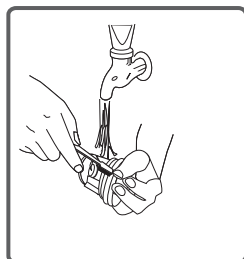

**Risques de brûlure !**  
**Laissez refroidir l'eau à l'intérieur de la pompe avant le nettoyage.**

## TIROIR À PRODUITS LESSIVIELS

Les lessives peuvent à la longue former des dépôts dans le bac à produits ou le support du bac à produits. Pour nettoyer les dépôts, retirez de temps à autre le bac à produits et nettoyez-le avec une vieille brosse à dents et de l'eau.

Pour retirer le bac à produits :

- Tirez le tiroir à produits jusqu'à la butée.
- Appuyez à l'endroit indiqué par la flèche (voir schémas ci-dessous) et tirez à nouveau le tiroir pour le retirer complètement).

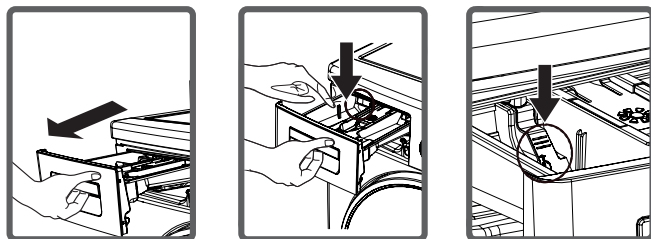

Nettoyez-le à grande eau et à l'aide d'une brosse à dents usagée. Enlevez le siphon de l'assouplissant et nettoyez soigneusement les résidus d'assouplissant. Nettoyez et remettez le siphon en place et vérifiez qu'il est bien en place.

- Enlevez l'excédent de produit resté à l'intérieur du compartiment, afin qu'il ne tombe pas à l'intérieur de votre lave-linge.
- Après avoir séché soigneusement le tiroir, remettez-le en place de la manière dont vous l'avez enlevé précédemment.
- Ne lavez pas le tiroir à produits lessiviels au lave-vaisselle. 

(\*) Les spécifications du lave-linge peuvent varier selon le modèle.

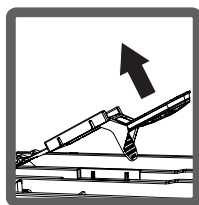
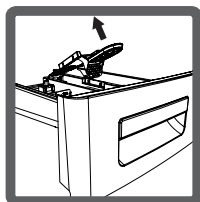
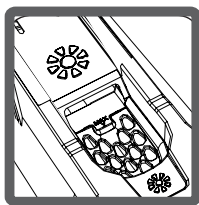

## Carrosserie

Après avoir débranché l'appareil de la prise de courant, nettoyez la surface extérieure à l'eau tiède additionnée d'un produit de nettoyage doux (non abrasif). Après rinçage à l'eau propre, essuyez soigneusement avec un chiffon doux et sec.

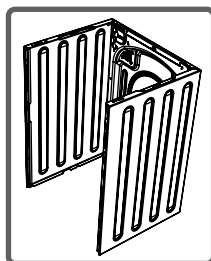

## Tambour

Ne laissez pas de pièces métalliques telles que des aiguilles, des agrafes ou des pièces de monnaie à l'intérieur de l'appareil. Ces pièces entraînent la formation de taches de rouille dans le tambour. Pour éliminer ces taches de rouille, utilisez un produit sans chlore et suivez les instructions du fabricant de ce produit. Ne nettoyez jamais les taches de rouille en utilisant des éponges abrasives ou des objets rugueux similaires.

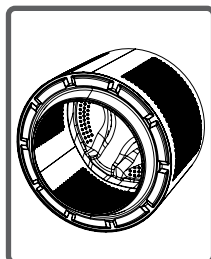

# Guide de dépannage

Toutes les opérations de maintenance de votre lave-linge doivent être effectuées par un technicien du service après-vente de votre magasin revendeur. Si une réparation s'avère nécessaire ou si vous n'arrivez pas à résoudre un problème à l'aide des informations ci-dessus :

- Débranchez le lave-linge de la prise de courant ;
- Fermez le robinet d'arrivée d'eau ;
- Contactez le service après-vente de votre magasin revendeur.

PROBLEMES	CAUSES POSSIBLES	SOLUTIONS
Ne démarre pas	Le lave-linge n'est pas branché.	Branchez la prise.
	Un fusible est défectueux	Changez le fusible.
	Pas d'alimentation électrique	Vérifiez l'alimentation secteur.
	Vous n'avez pas appuyé sur la touche "Départ/Pause".	Appuyez sur la touche Départ/ Pause
	Le sélecteur de programme est sur la position "ARRET".	Placez le bouton de sélection des programmes sur un programme.
	La porte du lave-linge n'est pas fermée correctement .	Fermez correctement la porte du lave-linge.
Pas d'arrivée d'eau	Le robinet est fermé.	Ouvrez le robinet d'arrivée d'eau.
	Le tuyau d'arrivée d'eau est plié ou écrasé.	Contrôlez le tuyau d'arrivée d'eau.
	Filtre colmaté au niveau du robinet	Nettoyez le filtre au niveau du robinet.(*)
	Filtre colmaté au niveau de l'électrovanne	Nettoyez le filtre au niveau de l'électrovanne. (*)
	La porte du lave-linge n'est pas fermée correctement .	Fermez correctement la porte du lave-linge.

(\*) Voir page 63

PROBLEMES	CAUSES POSSIBLES	SOLUTIONS
Le lave-linge ne vidange pas l'eau.	Le tuyau de vidange est obstrué ou plié.	Vérifiez que le tuyau de vidange n'est pas obstrué ou plié
	Le filtre de la pompe de vidange est obstrué.	Nettoyez le filtre de la pompe de vidange (**).
Vibrations	Les pieds de l'appareil sont mal ajustés.	Mettez le lave-linge à niveau en réglant les pieds (***) .
	Les vis de bridage (transport) n'ont pas été enlevées.	Enlevez les vis de bridage (transport) de votre lave-linge (****).
	Votre lave linge contient du linge en trop petite quantité.	Cela n'entrave pas le fonctionnement de votre lave linge mais peut empêcher l'essorage (anti-balourd).
	Le lave-linge est surchargé par du linge ou la charge est mal répartie.	Ne dépassez pas la quantité recommandée et assurez-vous que la charge est répartie correctement dans le tambour au moment du chargement.
	Le lave-linge est en contact avec un autre appareil ou un objet quelconque.	Veillez à laisser un espace libre suffisant autour de l'appareil afin qu'il n'entre pas en contact avec un objet, le mur ou un meuble.

(\*\*) voir page 64

(\*\*\*) voir page 23

(\*\*\*\*) voir page 21

PROBLEMES	CAUSES POSSIBLES	SOLUTIONS
<p>Formation excessive de mousse dans le bac à produit ou dans le tambour.</p>	<p>Quantité excessive de détergent utilisée.</p>	<p>Au cours de votre prochain lavage, diminuez la dose de lessive en conséquence.</p>
	<p>Vous n'avez pas utilisé la lessive qui convient.</p>	<p>Utilisez uniquement les lessives recommandées pour le lavage du linge en machine.</p>
<p>Résultats de lavage insatisfaisants</p>	<p>Le degré de salissure de votre linge ne correspond pas au programme choisi</p>	<p>Choisissez les programmes qui conviennent au degré de salissure de votre linge. (Voir tableau des programmes en page 44).</p>
	<p>Quantité de détergent utilisée insuffisante.</p>	<p>Ajustez la dose de lessive selon la quantité et le degré de salissure de votre linge.</p>
	<p>Une quantité de linge supérieure à la capacité maximale du programme a été chargée dans le lave-linge.</p>	<p>Ne dépassez jamais la quantité de linge maximale indiquée dans le tableau des programmes.</p>

PROBLEMES	CAUSES POSSIBLES	SOLUTIONS
Le lave linge évacue l'eau aussitôt qu'il se remplit.	L'extrémité du tuyau de vidange est trop basse par rapport à l'appareil.	Placez le tuyau de vidange à une hauteur appropriée. (*****)
Vous ne voyez pas l'eau dans le tambour durant le lavage.	Ceci n'est pas une défaillance. L'eau se trouve dans la partie inférieure du tambour.	-
Le linge comporte des résidus de lessive.	Les particules non solubles de certains détergents peuvent se coller sur le linge sous forme de taches blanches.	Effectuez le programme « Rinçage » et nettoyez les taches avec une brosse souple. Mettez moins de lessive au prochain lavage.
Le linge comporte des résidus de détergent.	Ces taches peuvent être causées par des huiles, crèmes ou lotions de beauté. Ceci n'est pas une défaillance.	Ne pas dépasser le niveau maximum de détergent recommandé par le fabricant au cours du prochain lavage.
L'essorage ne démarre pas ou débute avec un retard.	Ce n'est pas une panne. Le système de contrôle de la répartition de charge est peut être en cours	Le système de contrôle de la répartition de charge (antibalourd) procédera à une répartition plus équilibrée de votre linge. Dès que la répartition sera effectuée, l'essorage démarrera. Lors du prochain lavage, veillez à bien répartir votre linge dans la machine.

(\*\*\*\*\*) Voir page 27

**PROBLEMES****CAUSES  
POSSIBLES****SOLUTIONS**

<p>Le linge est encore mouillé au terme de l'opération de séchage</p>	<p>Le programme de séchage adéquat n'a pas été sélectionné La capacité maximale du programme sélectionné a été dépassée.</p>	<p>Sélectionnez le bon programme de séchage. Mettez la bonne quantité de linge dans le tambour (voir tableau des programmes).</p>
---	--	---

# CODES ERREURS

Votre appareil contrôle le déroulement de certaines fonctions pendant le lavage. S'il détecte des anomalies, il les signale par l'affichage d'un code erreur.

**CODE ERREUR**

E01

**CAUSE  
POSSIBLE**

La porte du lave-linge est restée ouverte.

**SOLUTION**

Fermez correctement la porte du lave linge et vérifiez que rien n'est resté coincé dans la porte.

Si le lave-linge continue de signaler l'erreur, éteignez-le, débranchez-le et contactez le service après-vente de votre magasin revendeur.

**CODE ERREUR**

E02

**CAUSE  
POSSIBLE**

Coupure d'eau ou pression faible.

**SOLUTIONS**

- Ouvrez entièrement le robinet d'arrivée d'eau.
  - Vérifiez si l'eau n'est pas coupée.
  - Si tel est le cas, positionnez le sélecteur de programmes sur **ARRET**. Vous pourrez à nouveau sélectionner un programme et faire fonctionner le lave-linge dès que l'eau sera revenue.
  - Vérifiez si la pression de l'eau de distribution est faible.
  - Vérifiez si le tuyau d'arrivée d'eau n'est pas tordu, plié, écrasé ou obstrué.
  - Nettoyez le filtre d'arrivée d'eau coté robinet et le filtre coté électrovanne du lave-linge. (\*)
- Si le problème persiste, débranchez le lave-linge, fermez le robinet et contactez le service après-vente de votre magasin revendeur.

(\*) Voir page 63

<b>CODE ERREUR</b>	E03
<b>CAUSES POSSIBLES</b>	La pompe est endommagée. Le filtre de la pompe est obstrué.
<b>SOLUTION</b>	Nettoyez le filtre de la pompe (**). Si le problème persiste, contactez le service après-vente de votre magasin revendeur.

(\*\*) Voir pages 64 & 65

**CODE ERREUR**

E04

**CAUSE  
POSSIBLE**

Il y a trop d'eau dans le lave linge.

**SOLUTION**

Le lave-linge va vidanger l'eau  
automatiquement.  
Ensuite, éteignez l'appareil et  
débranchez-le. Fermez le robinet et  
contactez le service après-vente de  
votre magasin revendeur.







## Lave-linge séchant

ELS 861b



### Protection de l'environnement

Ce symbole apposé sur le produit signifie qu'il s'agit d'un appareil dont le traitement en tant que déchet est soumis à la réglementation relative aux déchets d'équipements électriques et électroniques (DEEE). Cet appareil ne peut donc en aucun cas être traité comme un déchet ménager, et doit faire l'objet d'une collecte spécifique à ce type de déchets. Des systèmes de reprise et de collecte sont mis à votre disposition par les collectivités locales (déchèterie) et les distributeurs. En orientant votre appareil en fin de vie vers sa filière de recyclage, vous contribuerez à protéger l'environnement et empêcherez toute conséquence nuisible pour votre santé.

### Testé dans nos laboratoires

Garantie valide à partir de la date d'achat (ticket de caisse faisant foi). Cette garantie ne couvre pas les vices ou les dommages résultant d'une mauvaise installation, d'une utilisation incorrecte, ou de l'usure normale du produit.

