

essentiel 

Lave-linge

ELF 912DD1



Notice d'utilisation

Pour vous aider à bien vivre votre achat

Vous venez d'acquérir un produit de la marque Essentiel b et nous vous en remercions.
Nous apportons un soin tout particulier à la **FIABILITÉ**, à la **FACILITÉ D'USAGE** et au **DESIGN** de nos produits.

Nous espérons que ce lave-linge vous donnera entière satisfaction.

sommaire

consignes d'usage	6
Fiche produit	13
description de l'appareil	15
Description de l'appareil	15
Description du bandeau de commandes	16
Le bac à produits lessiviels	17
installation	18
Démontage des vis de bridage	18
Emplacement d'installation approprié	19
Réglage des pieds	19
raccordements	20
Raccordement à l'arrivée d'eau	20
Raccordement à l'évacuation d'eau	21
branchement électrique	22
préparation pour le lavage	23
Tri du linge en fonction des étiquettes de lavage	23
Préparer le linge pour le lavage	23
Capacité de charge appropriée	24
Chargement du linge	24
Les détergents	25
utilisation	26
Préparation	26
Allumer/éteindre l'appareil	26
Lancement d'un programme	26
Tableau des programmes	27
Information sur le programme ESSORAGE	28
Information sur le programme RINÇAGE PLUS / ARRÊT CUVE PLEINE	29
Information sur le programme PRÉLAVAGE / TREMPAGE	29

Modifier un programme en cours	29
Annuler un programme en cours	30
Programmer un départ différé	30
Verrouillage des touches (sécurité enfant)	30
Fin du programme	31
nettoyage et entretien	32
<hr/>	
Nettoyage du tiroir à produits	32
Filtres du tuyau d'arrivée d'eau	32
Évacuation de l'eau restante et nettoyage du filtre de la pompe de vidange	33
Nettoyage de la surface extérieure de l'appareil	34
guide de dépannage	35
<hr/>	
Codes erreurs	38

consignes d'usage

LISEZ ATTENTIVEMENT CES INSTRUCTIONS AVANT D'UTILISER L'APPAREIL ET CONSERVEZ-LES POUR POUVOIR LES CONSULTER LORSQUE VOUS EN AUREZ BESOIN.

Usage prévu

- Cet appareil est destiné à un usage domestique uniquement. Il a été conçu pour laver, rincer et essorer les textiles lavables en machine.
- Il n'est pas destiné à être utilisé dans des environnements à caractère résidentiel et des environnements de type chambres d'hôtes, restauration et autres applications similaires.
- Respectez impérativement les consignes suivantes. Nous déclinons toute responsabilité et garantie en cas de non-respect de ces recommandations pouvant entraîner des dégâts matériels ou corporels.
- Ne lavez en machine que les articles pouvant supporter ce traitement. Suivez les indications de lavage se trouvant sur les étiquettes des vêtements.
- Cet appareil peut être utilisé par des enfants à partir de 8 ans et par des personnes ayant des capacités physiques, sensorielles ou mentales réduites, ou

un manque d'expérience et de connaissances à condition qu'elles aient été placées sous surveillance ou qu'elles aient reçu des instructions concernant l'utilisation de l'appareil en toute sécurité et qu'elles comprennent les dangers encourus. Les enfants ne doivent pas jouer avec l'appareil. Le nettoyage et l'entretien par l'utilisateur ne doivent pas être effectués par des enfants, sauf s'ils ont plus de 8 ans et qu'ils sont surveillés. Maintenir l'appareil et son cordon hors de portée des enfants de moins de 8 ans.

- Les enfants de moins de trois ans doivent être tenus éloignés de l'appareil à moins d'être sous constante surveillance.
- Tenez les matériaux d'emballage hors de la portée des enfants.
- Les petits animaux domestiques peuvent se glisser dans le tambour du lave-linge. Contrôlez le tambour avant de mettre l'appareil en fonctionnement.

Sécurité électrique

- Avant de brancher votre appareil, assurez-vous que la tension électrique de votre domicile corresponde à celle indiquée sur la plaque signalétique de l'appareil.
- Cet appareil est muni d'une prise de terre. Il doit être branché sur une prise murale équipée d'une

prise de terre, correctement installée et reliée au réseau électrique conformément aux normes en vigueur.

- N'utilisez pas de rallonge ou de multiprise avec cet appareil.
- Débranchez toujours le lave-linge avant de procéder à son nettoyage et à son entretien.
- Ne tirez jamais sur le cordon d'alimentation pour le débrancher mais toujours au niveau de la fiche.
- En cas d'absence ou de non utilisation prolongée, débranchez toujours la prise de courant et fermez le robinet d'arrivée d'eau.
- Ne touchez jamais la prise avec les mains mouillées. Ne mettez pas en marche le lave-linge si le cordon d'alimentation ou la prise est endommagé(e).
- Si le câble d'alimentation de cet appareil est endommagé, il doit être remplacé par votre revendeur, son service après-vente ou une personne de qualification similaire afin d'éviter tout danger.

Installation

- Avant de mettre en route le lave-linge, vérifiez :
 - Qu'il est installé conformément aux instructions d'installation ;

- Que tous les raccordements (eau, électricité) et la prise de terre sont conformes aux normes locales et/ou aux autres normes en vigueur.
- N'installez jamais votre appareil sur un tapis ou de la moquette : l'air doit pouvoir circuler librement autour de l'appareil.
- Placez l'appareil sur un sol plat et dur. Veillez à ce que l'appareil ne touche pas le mur ou les meubles adjacents.
- Le lave-linge ne doit pas être installé dans un local exposé au gel.
- Avant la première utilisation, veillez à ce que le système de vidange et d'approvisionnement en eau soit adapté. Si ce n'est pas le cas, confiez les travaux nécessaires à l'installation de l'appareil à un plombier qualifié.
- Le tuyau de vidange doit être inséré solidement dans le logement approprié pour éviter une éventuelle fuite d'eau et pour permettre au lave-linge d'absorber et de vidanger de l'eau comme souhaité. Il est très important que les tuyaux d'arrivée d'eau et de vidange ne soient pas pliés, coincés, ou cassés lorsque l'appareil est installé.
- Les tuyaux d'alimentation et de vidange doivent toujours être solidement fermés et conservés dans un bon état.

- Raccordez solidement le tuyau de vidange à un évier ou à un siphon de vidange avant de mettre votre appareil en route.
- N'ouvrez jamais le filtre alors qu'il y a encore de l'eau dans le tambour.

Première mise en service

- Lorsque vous recevez le lave-linge, il se peut qu'un fond d'eau soit présent dans le tambour. Ce phénomène, qui fait suite au processus d'assurance qualité, est tout à fait normal. Ceci n'affecte pas votre lave-linge.
- Avant d'effectuer votre première lessive, nous vous recommandons de faire un cycle de lavage "COTON 60°C", sans linge et en utilisant une 1/2 dose de votre lessive habituelle. Ceci, afin d'éliminer les résidus de fabrication pouvant éventuellement subsister dans l'appareil.

Utilisation

- Ne mettez pas dans le lave-linge des articles tachés avec de l'essence, de l'alcool, du trichloréthylène, etc. Si vous utilisez de tels détachants, attendez que le produit soit évaporé avant de placer les articles dans le tambour.

- Ne lavez pas en machine le linge avec baleines, les tissus non ourlés ou déchirés.
- Ne dépassez pas la capacité de charge maximale.
- Utilisez uniquement la fonction pré-lavage pour les vêtements très sales.
- Une lessive ou un assouplissant qui reste longtemps au contact de l'air séchera et collera au bac à produits. Pour éviter cet inconvénient, versez le détergent ou l'assouplissant dans le bac à produits juste avant de démarrer le lavage.

Réparations

- Ne modifiez pas ou n'essayez pas de modifier les caractéristiques de cet appareil. Cela représenterait un danger pour vous.
- Confiez tous les travaux de maintenance à un personnel qualifié.
- En cas de dysfonctionnement qui ne peut être résolu grâce aux informations fournies dans la notice d'utilisation : éteignez l'appareil, débranchez-le, fermez le robinet d'arrivée d'eau et contactez le centre de service après-vente de votre magasin revendeur.

Mise au rebut

- Si vous procédez à la mise au rebut de votre ancien appareil, mettez hors d'usage ce qui pourrait représenter un danger : coupez le câble d'alimentation au ras de l'appareil et neutralisez le dispositif de fermeture du hublot.
- Vous pouvez consulter votre agent local ou le centre de collecte des déchets solides de votre municipalité pour en savoir plus sur la procédure à suivre afin de vous débarrasser de votre appareil.

fiche produit

Mesures effectuées suivant le règlement UE N° 1061/2010 de la Commission Européenne et la norme EN 60456.

Désignation	Valeur	Unité
Marque	Essentiel b	
Identification du modèle	ELF 912DD1	
Code produit	8004154	
Classe de protection électrique	I	
Alimentation	220 - 230 V~ 50 Hz	
Puissance	2400	W
Courant assigné	10	A
Capacité nominale pour le programme «coton» standard à 60 °C à pleine charge ou pour le programme «coton» standard à 40 °C à pleine charge (Valeur la plus faible)	9	kg
Classe d'efficacité énergétique	A++	
Consommation d'énergie de 218 kWh par an , sur la base de 220 cycles de lavage standard par an pour les programmes coton à 60 °C et à 40 °C à pleine charge et à demi-charge, et de la consommation des modes à faible puissance. La consommation réelle d'énergie dépend des conditions d'utilisation de l'appareil.		
Consommation d'énergie du programme « coton standard à 60 °C » à pleine charge*	0,83	kWh
Consommation d'énergie du programme « coton standard à 60 °C » à demi-charge*	1,00	kWh
Consommation d'énergie du programme « coton standard à 40 °C » à demi-charge*	0,54	kWh
Consommation d'énergie pondérée en mode « arrêt »	0,08	kWh
Consommation d'énergie pondérée en mode « veille »	0,67	kWh
Consommation d'eau de 10120 litres par an , sur la base de 220 cycles de lavage standard par an pour les programmes coton à 60 °C et à 40 °C à pleine charge et à demi-charge. La consommation réelle d'eau dépend des conditions d'utilisation de l'appareil.		
Classe d'efficacité d'essorage B sur une échelle allant de G (appareils les moins efficaces) à A (appareils les plus efficaces).		
Vitesse d'essorage maximale pour le programme «coton» standard à 60 °C à pleine charge ou pour le programme «coton» standard à 40 °C à demi-charge (Valeur la plus faible)	1200	tours/min

Désignation	Valeur	Unité
Taux d'humidité résiduelle atteint avec le programme «coton» standard à 60 °C à pleine charge ou avec le programme «coton» standard à 40 °C à demi-charge (Valeur la plus faible)	53	%
Le programme coton standard à 60 °C $\leq 60^{\circ}\text{C}$ et le coton standard à 40 °C $\leq 40^{\circ}\text{C}$ sont les programmes de lavage standards auxquels se réfèrent les informations contenues sur les fiches produits et les étiquettes, pour du linge en coton normalement sale. Ces programmes sont les plus efficaces en terme de consommation eau électricité. La température réelle constatée peut varier par rapport à la température du cycle déclarée.		
Durée du programme « coton standard à 60 °C » à pleine charge	165	min
Durée du programme « coton standard à 60 °C » à demi-charge	167	min
Durée du programme « coton standard à 40 °C » à demi-charge	142	min
Durée du mode « laissé sur marche »	30	min
Émissions acoustiques dans l'air en phase lavage pour le programme «coton» standard à 60 °C à pleine charge	58	dB(A)
Émissions acoustiques dans l'air en phase essorage pour le programme «coton» standard à 60 °C à pleine charge	70	dB(A)
Type de lave-linge	Pose libre	
Cet appareil ne libère pas d'ions argent au cours du cycle de lavage.		
Les types de détergents adaptés aux différentes températures de lavage sont précisés dans cette notice.		
Pression maximale d'eau à l'entrée	0,8 mPa / 8 bars	
Pression minimale d'eau à l'entrée	0,05 mPa / 0,5 bars	
Nombre de programmes de lavage	15	
Durée maximum du départ différé	24	h
Dimensions (L x H x P)	59,5 x 85 x 57	cm
Poids net	74	kg

description de l'appareil

Description de l'appareil

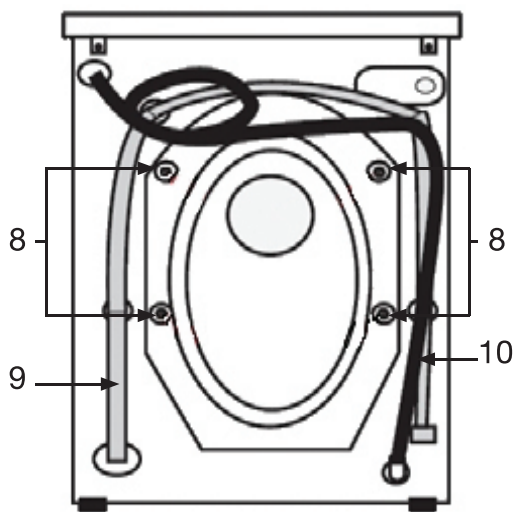
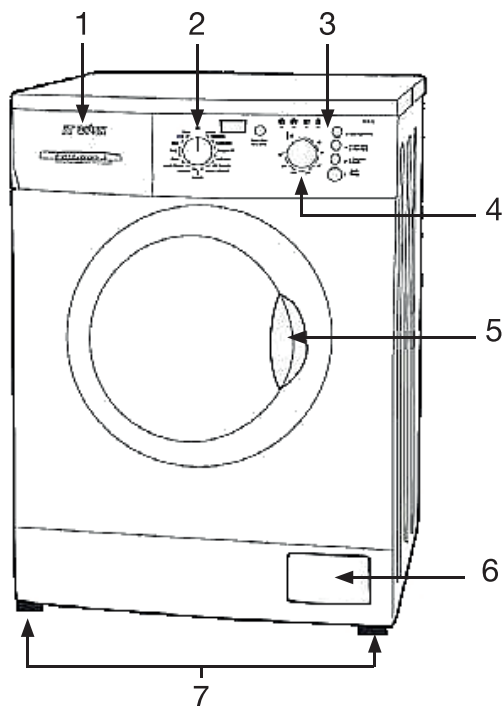

1. Bac à produits lessiviels
2. Bouton sélecteur de programmes
3. Bandeau de commandes
4. Bouton sélecteur de température
5. Poignée d'ouverture du hublot
6. Trappe d'accès à la pompe de vidange (filtre)
7. Pieds réglables
8. Vis de bridage (transport)
9. Tuyau de vidange
10. Cordon d'alimentation

Description du bandeau de commandes

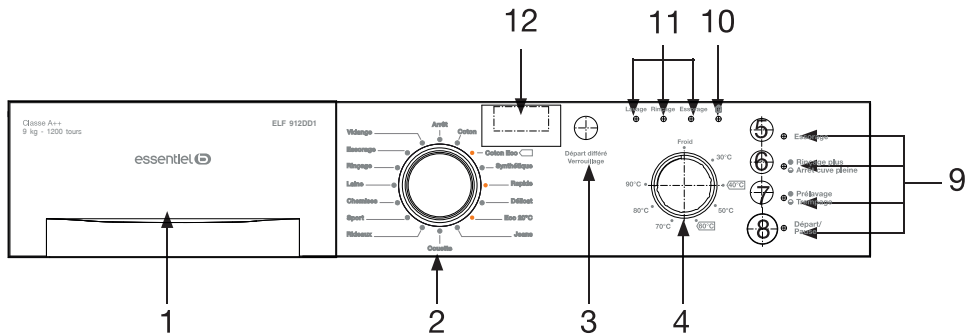

1	Bac à produits lessiviels
2	Bouton sélecteur de programmes
3	Touche de sélection du départ différé / Verrouillage du bandeau de commandes
4	Bouton sélecteur de température
5	Touche Essorage
6	Touche Rinçage plus / Arrêt cuve pleine
7	Touche Prélavage / Trempage
8	Touche Départ/Pause
9	Voyants des fonctions Essorage, Rinçage plus / Arrêt cuve pleine, Prélavage / Trempage et Départ/Pause
10	Voyant de verrouillage de porte
11	Voyants de déroulement du cycle (Lavage, Rinçage, Essorage)
12	Écran d'affichage

Les voyants lumineux

Les voyants (9), (10) et (11) s'allument (ou pour certains clignotent) lorsque les fonctions correspondantes sont activées. Le voyant de la touche « Départ/Pause » s'allume lorsque vous allumez l'appareil.

Le bac à produits lessiviels

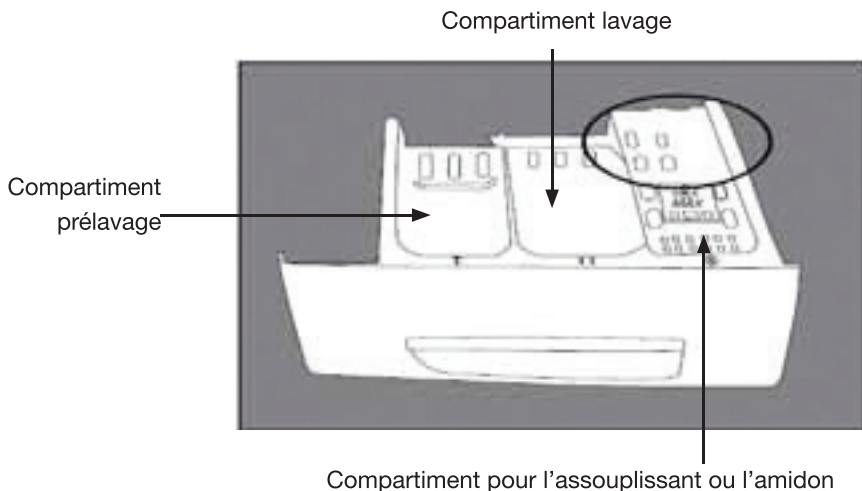

- **N'ouvrez jamais le bac à produits lorsque le lave-linge fonctionne !**
- Le compartiment de lavage comporte une cloison. Si vous utilisez de la lessive liquide, insérez cette cloison en position basse. Dosez la quantité de lessive liquide en vous aidant des graduations présentes sur la cloison. Si vous utilisez de la lessive en poudre, insérez la cloison en position haute (voir schémas ci-dessous).

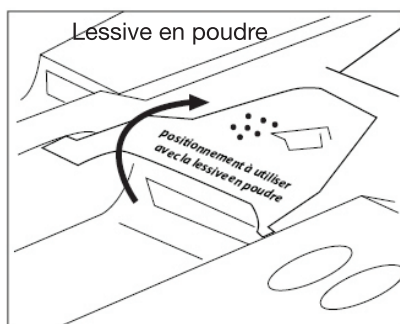
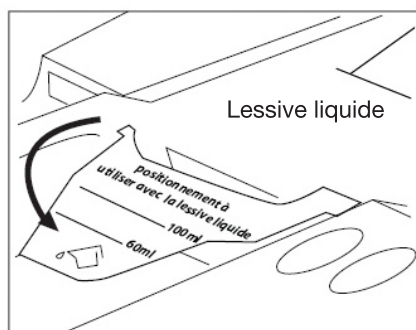

- Si vous ne faites pas de prélavage, vous pouvez aussi mettre la lessive directement dans le tambour.
- Une lessive liquide ou un assouplissant qui reste longtemps au contact de l'air séchera et collera au bac à produits. Pour éviter cet inconvénient, versez le détergent et l'assouplissant dans le bac à produits juste avant de démarrer le lavage.

installation

- **INFORMATION** : Avant sa sortie d'usine, votre appareil a été minutieusement contrôlé ; il est donc possible que vous constatiez la présence d'un peu d'eau dans la cuve ou dans le bac à produits lessiviels.

Démontage des vis de bridage

- **IMPORTANT** : Les vis de sécurité servant à prévenir tout dommage interne lors du transport doivent être retirées avant de faire fonctionner le lave-linge ! Dans le cas contraire, l'appareil sera endommagé et ceci n'est pas couvert par la garantie.

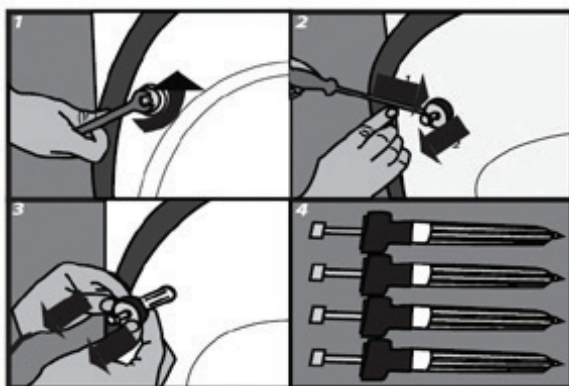

1. Dévissez les vis en les tournant dans le sens inverse des aiguilles d'une montre à l'aide d'une clé à molette appropriée (voir figure 1).
2. Retirez les vis de bridage (ensemble complet de 4 pièces) comme indiqué sur la figure 2 en les tirant vers l'extérieur à l'aide d'un tournevis à tête plate.
3. Mettez les vis de bridage de côté (figure 4) en cas de réutilisation ultérieure, puis bouchez les orifices avec les caches en plastique fournis (figure 5).



- Conservez les vis de sécurité soigneusement afin de les réutiliser au cas où vous auriez besoin de transporter le lave-linge ultérieurement.
- Ne transportez jamais l'appareil sans que les vis de sécurité réservées au transport ne soient correctement fixées !

Emplacement d'installation approprié

- **N'installez jamais votre appareil sur un tapis ou de la moquette : l'air doit pouvoir circuler librement autour de l'appareil.**
- L'appareil doit être placé sur un sol résistant (pouvant supporter la charge de l'appareil) dont la surface sera propre et sèche afin d'éviter que l'appareil ne glisse.
- Veillez à ne pas poser l'appareil sur son cordon d'alimentation.
- Veillez à ce que le lave-linge ne touche pas le mur ou les meubles environnants.
- N'installez pas votre appareil dans une pièce où la température est inférieure ou égale à 0°C. Pour un fonctionnement optimal, installez votre appareil dans une pièce à vivre.

Réglage des pieds

- L'appareil doit être mis à niveau et équilibré sur ses pieds afin qu'il fonctionne de façon silencieuse et sans vibration. Procédez pour cela au réglage des pieds à l'aide d'un niveau à bulle.
 - **N'utilisez aucun outil pour dévisser les contre-écrous : vous pourriez les endommager.**
1. Dévissez manuellement les contre-écrous sur les pieds (voir schémas ci-dessous).
 2. Effectuez le réglage en tournant les pieds vers le haut ou vers le bas.
 3. Lorsque l'appareil est à niveau et équilibré, resserrez tous les contre-écrous.
- Ne placez jamais de cartons, de cales en bois ou d'éléments similaires sous l'appareil pour compenser des irrégularités de niveau du sol.
 - Vérifiez que le tuyau d'arrivée d'eau n'est pas plié, fissuré ou écrasé.

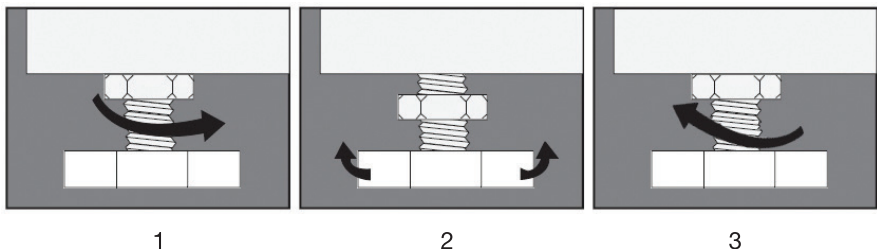

raccordements

Raccordement à l'arrivée d'eau

- Votre lave-linge est prévu pour être raccordé sur une arrivée d'eau froide.
- Veillez à raccorder correctement le coude du tuyau à la canalisation d'eau afin d'éviter tout risque d'inondation.
- Le lave-linge doit être raccordé à la canalisation d'eau à l'aide de tuyaux d'alimentation neufs fournis avec l'appareil. N'utilisez pas de tuyaux d'alimentation usagés.
- Pour un fonctionnement correct du lave-linge, la pression d'eau à l'arrivée doit se situer entre 8 bars (0,8 mPa) et 0,5 bar (0,05 mPa).

Le tuyau d'alimentation en eau est fourni avec votre lave-linge.

1. Raccordez l'extrémité coudée du tuyau à l'entrée fileté de l'électrovanne située à l'arrière de l'appareil.
2. Raccordez l'autre extrémité du tuyau à la canalisation d'eau. Veillez ensuite à bien serrer l'écrou de serrage à la main (ne jamais utiliser de clé à molette pour le faire).

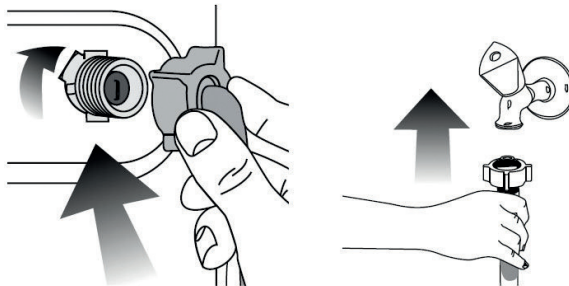

3. Ouvrez le robinet complètement après avoir raccordé le tuyau pour vérifier si le joint de raccordement ne fuit pas. Pour éviter toute fuite d'eau ou dommage causé par l'eau, laissez le robinet fermé lorsque le lave-linge n'est pas utilisé.

Raccordement à l'évacuation d'eau

La crosse du tuyau de vidange peut être placée de deux manières différentes :

1. **Sur le bord d'un lavabo à l'aide d'un coude en plastique (non fourni) :**

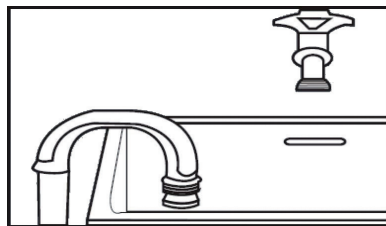

Dans ce cas, il est nécessaire de veiller à ce que l'extrémité ne puisse pas tomber au sol lorsque l'appareil effectue la vidange. Vous pouvez, par exemple, fixer le coude au robinet à l'aide d'une petite ficelle ou l'accrocher au mur.

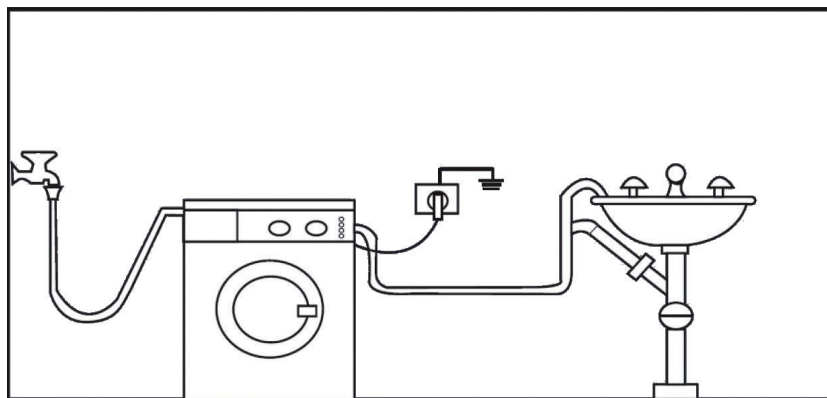

2. **Dans un conduit de vidange (ou dans une dérivation de la vidange d'un lavabo) dont la distance au sol doit être comprise entre 60 et 90 cm.** Il est indispensable de prévoir une entrée d'air à l'extrémité du tuyau de vidange pour éviter tout siphonage éventuel. En outre, le tuyau de vidange ne devra former aucun coude.

- L'extrémité du tuyau ne doit être ni coudée, ni piétinée, ni pliée entre la canalisation et le lave-linge.
- L'inobservation de ces règles pourrait entraîner un fonctionnement anormal de votre appareil.



















branchement électrique

- Branchez votre lave-linge sur une prise de terre, correctement installée et reliée au réseau électrique conformément aux normes en vigueur.
- Cet appareil ne peut être branché qu'en 220-230 V~ monophasé 50 Hz.
- Calibre du fusible : 10 ampères.
- Avant de brancher votre appareil, assurez-vous que la tension électrique de votre domicile corresponde à celle indiquée sur la plaque signalétique de l'appareil. Vérifiez que les fusibles ainsi que l'installation électrique domestique sont en mesure de supporter la charge de l'appareil (voir la plaque signalétique de l'appareil).
- N'utilisez pas de rallonge ou de multiprise avec cet appareil.
- La prise du cordon d'alimentation doit être facilement accessible après l'installation de l'appareil.
- Si le câble d'alimentation est endommagé, il doit être remplacé par le revendeur, son service après-vente ou des personnes de qualification similaire afin d'éviter un danger.

préparation pour le lavage

Tri du linge en fonction des étiquettes de lavage

- Triez le linge par type de textile, couleur, degré de saleté et température d'eau autorisée.
- Respectez toujours les conseils figurant sur les étiquettes des vêtements.

LAVAGE			
 Lavage normal à 95°C	 Lavage délicat à 60°C	 Lavage à la main	 Ne pas laver
Les chiffres dans les symboles indiquent les températures de lavage maximales à ne pas dépasser. Le trait sous les symboles requiert un lavage délicat.			
REPASSAGE			
 Repassage à température faible (110°C)	 Repassage à température moyenne (150°C)	 Repassage à température élevée (200°C)	 Ne pas repasser
Les points dans les symboles indiquent la température maximale à ne pas dépasser.			
NETTOYAGE A SEC		CHLORAGE	
 Nettoyage à sec autorisé	 Ne pas nettoyer à sec	 Chlorage autorisé	 Chlorage non autorisé
Les lettres dans les symboles désignent des protocoles de lavage à l'attention des professionnels (pressing, blanchisserie, etc.).			
SÉCHAGE			
Les points dans les symboles de séchage en machine indiquent la température de séchage autorisée.	 Séchage à basse température	 Séchage à température normale	 Ne pas sécher au sèche-linge
	 Sécher sur un cintre	 Sécher à plat	 Suspendre humide

Préparer le linge pour le lavage

- Séparez impérativement le linge blanc du linge de couleur.
- Lavez séparément le linge de couleur neuf car il risque de déteindre au premier lavage.

- Videz les poches et ôtez tous les corps étrangers comme les pièces de monnaie, épingles de sûreté, broches, vis, etc. Elles peuvent provoquer des dégâts importants si elles sont laissées dans le linge.
- Fermez les fermetures à glissière et les boutons des vêtements.
- Rassemblez les petits articles comme les chaussettes, ceintures, etc. dans un filet de lavage ou une taie d'oreiller.
- Ne lavez les produits étiquetés « lavables en machine » ou « lavables à la main » qu'avec un programme adapté.
- Lavez les pantalons, T-shirts et pulls à l'envers.
- Retirez les crochets des rideaux (métalliques ou plastiques) avant de les laver.



Capacité de charge appropriée

- Ne surchargez pas votre lave-linge au-delà de sa capacité en fonction du type de linge.
- Lorsque l'appareil est surchargé, ses performances de lavage diminuent. En outre, des bruits et vibrations peuvent survenir.
- Veuillez respecter les charges maximum recommandées pour chaque programme (Cf. Tableau des programmes).

Chargement du linge

- Ouvrez la porte de votre lave-linge.
- Introduisez le linge déplié pièce par pièce et sans le tasser dans le tambour en veillant à bien le répartir.
- Poussez la porte pour la fermer jusqu'à ce que vous entendiez un bruit de verrouillage. Veillez à ce qu'aucun article ne soit coincé dans la porte.

Ci-dessous, quelques exemples de poids moyen du linge :

TYPE DE LINGE	POIDS (g)	TYPE DE LINGE	POIDS (g)
Petite serviette éponge	200	Taie d'oreiller	200
Grande serviette éponge	700	Sous-vêtements	100
Drap 1 place	500	Nappe	250
Drap 2 places	700	Jean adulte	800g à 1kg
Peignoir de bain	1200	Chemise homme	200
Housse de couette	1500		

Les détergents

Lessive en poudre :

- La lessive en poudre est particulièrement adaptée pour assurer un blanc parfait, même à basse température.
- La lessive en poudre est cependant plus agressive que la lessive liquide et peut causer un risque d'abrasion et de dessèchement ou durcissement du linge. Utilisez un adoucissant en complément de la lessive en poudre.
- La lessive en poudre peut également augmenter les réactions allergiques chez les personnes particulièrement sensibles.
- Attention : la lessive en poudre peut entraîner des dépôts dans le bac lessiviel et le tambour et encrasser les tubes. Veuillez procéder régulièrement au nettoyage de votre appareil.
- Température d'utilisation recommandée : 30°C (veuillez vous référer aux étiquettes de lavage et au degré de salissure de votre linge).

Lessive liquide :

- La lessive liquide préserve mieux la qualité des fibres des tissus et élimine mieux les tâches. Le linge est plus doux et nécessite donc une plus petite quantité d'assouplissant qu'avec la lessive en poudre.
- La lessive liquide ne laisse pas de résidus dans le compartiment lessiviel et le tambour, limitant ainsi les problèmes d'encrassement des tubes.
- La lessive liquide est particulièrement adaptée aux tissus colorés. Les couleurs sont mieux protégées et préservées.
- Températures d'utilisation recommandées : de « froid » à 90°C, et entre 50 et 90°C pour le blanc (veuillez vous référer aux étiquettes de lavage et au degré de salissure de votre linge).

Informations complémentaires sur le choix du détergent :

- Utilisez uniquement des produits lessiviels destinés au lavage en machine.
- Le type de détergent à utiliser dépend du type et de la couleur du tissu.
- Utilisez des lessives différentes pour les vêtements colorés et les vêtements blancs.
- Lavez les lainages avec un détergent spécial adapté.

Dosage du détergent :

- Le dosage du produit dépend de la quantité de linge, du degré de saleté et de la dureté de l'eau.
- Ne dépassez pas les quantités recommandées sur l'emballage afin d'éviter les problèmes liés à un excès de mousse, à un mauvais rinçage, aux économies financières et à la protection de l'environnement.
- Utilisez de petites quantités de détergent, à doses adaptées, pour de petites quantités de

linge ou pour du linge peu sale. Utilisez environ 20% de détergent en moins pour du linge fragile et/ou de haute qualité.

Adoucissant :

- L'adoucissant permet de rendre au linge toute sa souplesse et facilite le repassage.
- L'adoucissant parfume votre linge, sans diminuer les capacités de nettoyage de l'appareil.
- N'excédez jamais le repère de niveau « MAX » indiqué dans le compartiment sinon l'assouplissant s'écoulera dans l'eau de lavage via le siphon.
- Utilisez les proportions recommandées sur l'emballage. Un surdosage de produit adoucissant pourrait occasionner des traces indélébiles sur le linge.
- Si l'adoucissant a perdu de sa fluidité, diluez-le avec de l'eau avant de le mettre dans le tiroir à produits.
- Les assouplissants très concentrés doivent être dilués avec un peu d'eau avant de les verser dans le bac à produits. Un assouplissant très concentré bouche le siphon et empêche l'écoulement du produit.

utilisation

Avant d'effectuer votre première lessive, nous vous recommandons de faire un cycle de lavage « Coton 90°C », sans linge et en utilisant 1/2 dose de votre lessive habituelle, ceci afin d'éliminer les résidus de fabrication pouvant éventuellement subsister dans l'appareil.

Préparation

1. Ouvrez le robinet d'alimentation en eau complètement.
2. Introduisez le linge déplié dans le lave-linge.
3. Fermez la porte jusqu'au clic de verrouillage. Veillez à ce qu'aucun vêtement ne soit coincé dans la porte.
4. Ajoutez le détergent et l'adoucissant dans les compartiments appropriés du tiroir à produits.

Allumer/éteindre l'appareil

- Pour allumer l'appareil, tournez le sélecteur de programmes sur un programme.
- Pour éteindre l'appareil, placez le bouton de sélection des programmes sur la position « Arrêt ».

Lancement d'un programme



1. Tournez le sélecteur de programmes sur un programme. Le voyant « Lavage » s'allume.
2. Si vous souhaitez modifier la température par défaut, tournez le sélecteur de température



sur la position de votre choix.

3. Sélectionnez une option si nécessaire : « Essorage », « Rinçage plus » / « Arrêt cuve pleine », « Prélavage » / « Trempage » (en fonction du programme) en appuyant sur la touche correspondante. Le voyant correspondant s'allume.
4. Démarrez le programme en appuyant sur la touche « Départ/Pause ». Le voyant « Départ/Pause » s'allume.

Tableau des programmes

PROGRAMMES	PLAGES DE TEMPÉRATURES SÉLECTIONNABLES (EN °C)	VITESSE D'ESSORAGE MAXIMALE (EN TOURS/MIN)	CHARGE MAXIMALE DE LINGE SEC	CHARGE MINIMALE DE LINGE SEC	TEMPS DU PROGRAMME (EN HEURE ET MIN)		PRÉLAVAGE	TREMPAGE	RINÇAGE PLUS	ARRÊT CUVE PLEINE
					30°C	Max°C				
Synthétique	de froid à 60°C	800	4,5 kg	2,5 kg	1h54	2h14	•	•	•	•
Rapide	de froid à 40°C	1200	4,5 kg	2,5 kg	40 min	45 min	•		•	
Délicat	de froid à 40°C	600	4 kg	2,5 kg	1h35	1h41	•	•	•	•
ECO 20°C	de froid à 30°C	600	2 kg	-	1h13			•	•	•
Jeans	de froid à 60°C	1200	4 kg	2,5 kg	1h48	1h54	•	•	•	•
Couette	de froid à 60°C	800	3,5 kg	-	1h35	1h45	•	•	•	•
Rideaux	de froid à 40°C	600	2 kg	-	1h05	1h11		•	•	
Sport	de froid à 40°C	600	3 kg	-	1h18	1h24	•	•	•	•
Chemises	de froid à 60°C	600	3 kg	-	1h26	1h38	•	•	•	•
Laine	de froid à 40°C	1000	3 kg	-	1h01			•	•	

PROGRAMMES	TEMPÉRATURES MIN - MAX	TEMPS DU PROGRAMME (EN MIN)	CHARGE MAXIMALE DE LINGE SEC (EN KG)	CONSUMMATION D'EAU (EN LITRES)	CONSUMMATION D'ÉNERGIE (EN kWh)	TAUX D'HUMIDITÉ RÉSIDUELLE (EN %)	TYPE DE LINGE / OPTIONS POSSIBLES
Coton	 *	165	9 kg	53 L	0,83	57%	Textiles en coton et lin blanc ou couleur normalement sales (draps, T-shirts, serviettes, etc.).
	 Demi-charge*	167	4,5 kg	49 L	1,00	61%	
	 Demi-charge*	142	4,5 kg	48 L	0,54	60%	

(*) Le programme « Coton standard à 60°C »  et le programme « Coton standard à 40°C »  sont les programmes de lavage standards auxquels se réfèrent les informations contenues sur les fiches produits et les étiquettes signalétiques, pour du linge en coton normalement sale.

Ces programmes sont les plus efficaces en terme de consommation eau/électricité. La température réelle constatée peut varier par rapport à la température du cycle déclarée.

Remarque : La consommation d'eau et d'énergie, ainsi que la durée du programme, peuvent varier par rapport au tableau ci-dessus selon les fluctuations de la pression, de la dureté et de la température de l'eau, de la température ambiante, du type et de la quantité de linge, de la sélection des fonctions optionnelles et des fluctuations de la tension d'alimentation électrique.

Information sur le programme ESSORAGE

- Appuyez une ou plusieurs fois sur la touche « Essorage » pour modifier la valeur par défaut définie par le programme que vous avez sélectionné.
- Il est recommandé de choisir une vitesse d'essorage réduite pour les textiles délicats.
- Notez que les vitesses d'essorage par défaut et les vitesses que vous pouvez sélectionner manuellement varient en fonction du programme choisi.

Information sur le programme RINÇAGE PLUS / ARRÊT CUVE PLEINE

Ce programme vous permet d'effectuer un rinçage supplémentaire de votre linge après le cycle de lavage, ou d'effectuer un arrêt cuve pleine pour obtenir un linge non froissé. Vous pouvez utiliser ce programme pour tout type de linge (recommandé pour le linge en coton).

Appuyez sur la touche « Rinçage plus/Arrêt cuve pleine » après avoir sélectionné un programme. Selon la fonction souhaitée, le voyant correspondant s'allume de façon différente :

● Le voyant reste allumé fixement : la fonction « Rinçage plus » est sélectionnée.

◐ Le voyant clignote : la fonction « Arrêt cuve pleine » est sélectionnée.

○ Le voyant est éteint : aucune fonction n'est sélectionnée.

Si la fonction « Arrêt cuve pleine » a été activée, l'essorage final et la vidange ne seront pas effectués. Pour démarrer l'essorage et la vidange, appuyez sur la touche « Départ/Pause » lorsque le voyant correspondant clignote.

Information sur le programme PRÉLAVAGE / TREMPAGE

La fonction « Prélavage » est utilisée pour faire un lavage à basse température avant le lavage principal. Cette option est recommandée pour laver du linge très sale qui ne déteint pas.

Appuyez sur la touche « Prélavage/Trempage » après avoir sélectionné un programme. Selon la fonction souhaitée, le voyant correspondant s'allume de façon différente :

● Le voyant reste allumé fixement : la fonction « Prélavage » est sélectionnée.

◐ Le voyant clignote : la fonction « Trempage » est sélectionnée.

○ Le voyant est éteint : aucune fonction n'est sélectionnée.

Modifier un programme en cours

- Appuyez sur la touche « Départ/Pause » pour arrêter le programme en cours.
- Placez le bouton de sélection des programmes sur la position « Arrêt ». Tous les voyants s'éteignent.
- Placez le bouton de sélection des programmes sur le nouveau programme de votre choix. Le voyant « Lavage » s'allume.
- Appuyez sur la touche « Départ/Pause » pour démarrer le nouveau programme. Le voyant correspondant s'allume.

Annuler un programme en cours

- Appuyez sur la touche « Départ/Pause » pour arrêter le programme en cours.
- Placez le bouton de sélection des programmes sur la position « Arrêt ». Tous les voyants s'éteignent.
- Tournez le sélecteur de programmes sur la position « Vidange ».
- Appuyez sur la touche « Départ/Pause » pour démarrer la vidange de l'appareil.

Programmer un départ différé

- Pour définir un départ différé, appuyez sur la touche « Départ différé ».
- Appuyez ensuite plusieurs fois sur la touche jusqu'à obtenir la durée du départ différé souhaitée. Le départ peut être différé de 24 heures maximum.
- Pour enregistrer le départ différé, appuyez sur la touche « Départ/Pause ». Le décompte de temps s'affiche à l'écran.
- A la fin du décompte, le programme de lavage démarre automatiquement.

POUR ANNULER OU MODIFIER UN DÉPART DIFFÉRÉ :

Appuyez d'abord sur la touche « Départ/Pause ».

POUR MODIFIER L'HEURE DE DÉPART DIFFÉRÉ :

Appuyez plusieurs fois sur la touche « Départ différé » jusqu'à ce que l'heure affichée corresponde à celle que vous souhaitez, puis appuyez de nouveau sur la touche « Départ/Pause » pour entamer un nouveau décompte de temps.

POUR ANNULER UN DÉPART DIFFÉRÉ :

Appuyez sur la touche « Départ différé » et maintenez-la enfoncée durant quelques secondes jusqu'à ce que le voyant s'allume en rouge de manière continue.

Verrouillage des touches (sécurité enfant)

Vous pouvez verrouiller les touches de votre lave-linge afin d'éviter tout changement accidentel du programme en cours.

POUR VERROUILLER LES TOUCHES :

- Sélectionnez et activez le programme de lavage souhaité, puis appuyez sur la touche « Départ différé / Verrouillage » et maintenez-la enfoncée **pendant 15 secondes** jusqu'à ce que le voyant  clignote en rouge.

POUR DÉVERROUILLER LES TOUCHES :

- Appuyez sur la touche « Départ différé/Verrouillage » et maintenez-la enfoncée **pendant 10 secondes** jusqu'à ce que le voyant  s'allume en rouge de manière continue.

Fin du programme

- A la fin du programme, le lave-linge s'arrête automatiquement. Le voyant « Départ/Pause » s'éteint.
- Éteignez l'appareil en plaçant le bouton de sélection des programmes sur la position « Arrêt ».
- Fermez le robinet d'arrivée d'eau.
- La porte se déverrouillera environ deux minutes après la fin du programme. Ouvrez la porte en tirant la poignée et sortez le linge.
- Après avoir retiré le linge, laissez la porte entrouverte dans le but de préserver le joint de porte et d'éviter l'apparition de mauvaises odeurs.
- Débranchez l'appareil de la prise de courant.

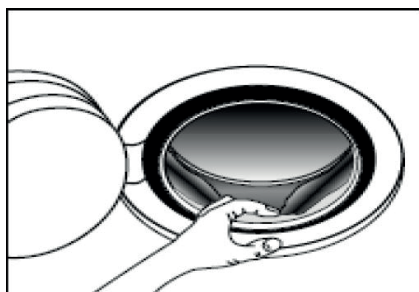

nettoyage et entretien

Nettoyage du tiroir à produits

Les produits lessiviels peuvent former à la longue un dépôt dans le bac à produits. Pour nettoyer les dépôts, retirez de temps en temps le bac à produits et nettoyez-le à l'eau tiède à l'aide d'une petite brosse.

Pour cela, procédez comme suit :

1. Ouvrez le tiroir à produits en le tirant vers vous.

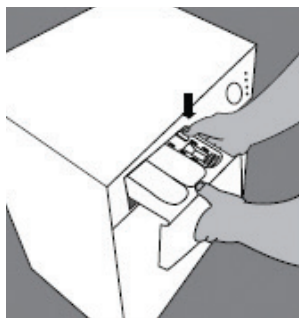
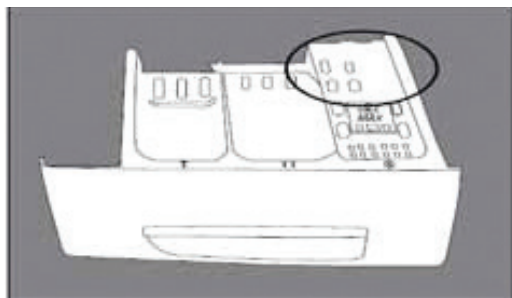

2. Pour dégager le siphon du compartiment pour l'assouplissant, appuyez sur la « patte » située à droite du compartiment comme indiqué sur la figure ci-dessus.
3. Lavez le tiroir à produits et le siphon à l'eau tiède à l'aide d'une petite brosse.
4. Remplacez le tiroir dans son logement après nettoyage.

N'oubliez pas de replacer le siphon à son emplacement d'origine. Un siphon mal remis en place ou sale empêche la prise d'adoucissant et la vidange totale du tiroir à la fin du lavage.

Filtres du tuyau d'arrivée d'eau

Un filtre se trouve à chaque extrémité du tuyau d'arrivée d'eau. Ces filtres empêchent les substances étrangères et la saleté qui se trouve dans l'eau de pénétrer dans l'appareil. Ces filtres doivent être nettoyés régulièrement.

Pour cela :

- Fermez le robinet.
- Dévissez le tuyau d'arrivée d'eau au robinet et au point de raccordement de l'appareil (voir figures ci-dessus).
- Extrayez le filtre de l'extrémité du tuyau d'arrivée d'eau ainsi que le joint et nettoyez-les soigneusement à l'eau du robinet. Si le filtre est très sale, vous pouvez le retirer à l'aide d'une pince. Nettoyez la surface du filtre avec une petite brosse.

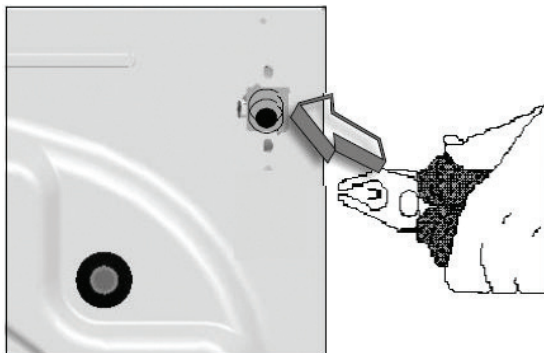
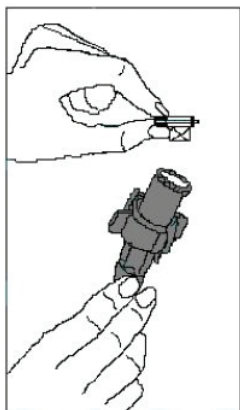

(Visuels non contractuels)

- Remplacez soigneusement le filtre et le joint et resserrez soigneusement le tuyau à la main.

Évacuation de l'eau restante et nettoyage du filtre de la pompe de vidange

Votre appareil est équipé d'un système de filtration qui empêche les éléments solides comme les boutons, les pièces, et les fibres de tissu, d'obstruer l'hélice de la pompe de vidange au cours de l'évacuation de l'eau.

Si votre appareil n'évacue pas l'eau, il se peut que le filtre soit obstrué. L'eau doit être vidangée manuellement afin de nettoyer le filtre de la pompe.

- Par ailleurs, vous pouvez être amené à devoir évacuer l'eau complètement dans les cas suivants :
 - avant de transporter l'appareil (en cas de déménagement par exemple),
 - en cas de risque de gel.

Il est recommandé de nettoyer le filtre de vidange tous les 2 à 3 mois (suivant utilisation).

Attention ! De l'eau à 90°C peut se trouver dans le lave-linge. De ce fait, le filtre ne doit être nettoyé qu'après refroidissement de l'eau chaude qui se trouve à l'intérieur, afin d'éviter tout risque de brûlure.

Pour évacuer l'eau :

1. Débranchez l'appareil de la prise électrique.
2. Ouvrez la trappe située en bas à droite de votre lave-linge à l'aide d'une pièce de monnaie (fig. ci-contre).

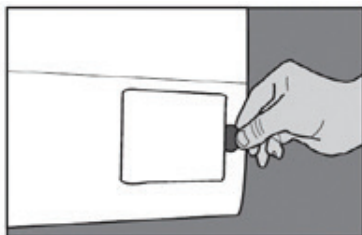

3. Avant d'ouvrir le couvercle du filtre, placez un récipient sous la trappe pour empêcher l'écoulement par terre de l'eau restante dans la machine (fig. ci-contre).

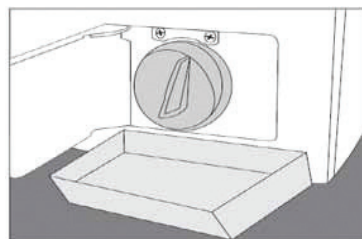

4. Desserrez le couvercle du filtre en le faisant tourner dans le sens inverse des aiguilles d'une montre et laissez l'eau couler (fig. ci-contre).
5. Retirez les peluches et autres objets (pièces, boutons, etc.) qui obstruent le filtre.

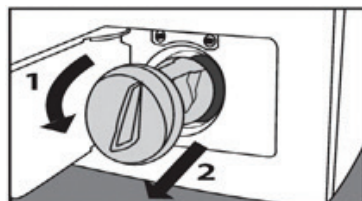

6. Remplacez ensuite correctement le filtre dans son logement et refermez la trappe.

Nettoyage de la surface extérieure de l'appareil

- Pour nettoyer l'extérieur de l'appareil, utilisez une éponge imbibée d'eau tiède savonneuse.
- N'utilisez pas de produits détergents abrasifs ni de solvants.
- Séchez soigneusement à l'aide d'un chiffon doux.

guide de dépannage

Un mauvais fonctionnement peut être dû à un problème mineur que vous pouvez résoudre vous-même à l'aide des instructions ci-dessous. Avant d'appeler le service après-vente de votre magasin, procédez aux vérifications suivantes :

Problèmes	Causes possibles	Solutions
Le lave-linge ne démarre pas.	La fiche n'est pas branchée sur une prise murale qui fonctionne.	Vérifiez l'état de la prise.
	Le fusible a peut-être sauté.	Vérifiez le fusible.
	Il y a peut-être une panne de courant.	Vérifiez l'alimentation électrique.
	Le bouton de sélection des programmes est sur la position "Arrêt".	Tournez le bouton de sélection des programmes sur un programme puis, appuyez sur la touche "Départ/Pause".
	La porte est mal fermée.	Fermez la porte correctement. Vous devez entendre le clic de verrouillage.
Aucun bouton ne fonctionne.	Le verrouillage des touches est activé.	Vérifiez que le bandeau de commandes est déverrouillé.
Le lave-linge ne se remplit pas d'eau.	Le robinet d'arrivée d'eau est fermé.	Ouvrez entièrement le robinet d'alimentation en eau.
	Le tuyau d'arrivée d'eau est plié.	Vérifiez que le tuyau d'arrivée d'eau n'est pas plié.
	Le tuyau d'arrivée d'eau est obstrué.	Nettoyez les filtres situés aux deux extrémités du tuyau d'arrivée d'eau (reportez-vous au paragraphe « Nettoyage et entretien »).
	La porte est mal fermée ou un vêtement est coincé dans la porte.	Contrôlez et fermez bien la porte : vous devez entendre un « clic ».
L'appareil ne vidange pas l'eau.	Le tuyau de vidange est obstrué ou plié.	Vérifiez que le tuyau de vidange n'est pas obstrué ou plié.
	Le filtre de la pompe de vidange est obstrué.	Nettoyez le filtre de la pompe de vidange (reportez-vous au paragraphe « Nettoyage et entretien » de cette notice d'utilisation).

Problèmes	Causes possibles	Solutions
L'appareil vibre ou tremble.	Les pieds de l'appareil sont mal ajustés.	Mettez le lave-linge à niveau en réglant correctement les pieds.
	Les vis de bridage réservées au transport n'ont pas été retirées.	Retirez les vis de bridage réservées au transport.
	Vous avez introduit une quantité excessive de linge dans l'appareil ou le linge est mal réparti.	Ne dépassez pas la capacité maximum de linge recommandée pour chaque programme (voir le tableau des programmes) et répartissez le linge correctement à l'intérieur de l'appareil. Veillez à laver ensemble des grosses pièces et des petites pièces de linge.
	L'appareil est en contact avec un autre appareil ou un objet quelconque.	Veillez à laisser un espace libre suffisant autour de l'appareil afin qu'il n'entre pas en contact avec un objet, le mur ou un meuble.
Formation excessive de mousse	Vous avez utilisé une quantité excessive de détergent.	Dosez la lessive suivant les conseils du fabricant en tenant compte de la dureté de l'eau et de la saleté du linge.
	Vous avez utilisé trop de détergent pour une petite quantité de linge légèrement sale.	
Le lave-linge vidange dès qu'il est rempli.	L'extrémité du tuyau de vidange est trop basse par rapport à l'appareil.	Placez le tuyau de vidange à une hauteur appropriée (reportez-vous au paragraphe « Raccordement à l'évacuation d'eau »).
Il y a de l'eau sur le sol.	Le tuyau d'arrivée d'eau et/ou de vidange est endommagé.	Vérifiez les tuyaux de vidange et d'arrivée d'eau et remplacez-les par des tuyaux neufs le cas échéant.
	Le type de détergent n'est pas approprié ou il y a une quantité excessive de détergent.	Reportez-vous à la section « Préparation du linge et de l'appareil - Les détergents ».

Problèmes	Causes possibles	Solutions
Les résultats de lavage ne sont pas satisfaisants.	Votre linge est trop sale pour le programme que vous avez sélectionné.	Sélectionnez le programme approprié (reportez-vous au tableau des programmes).
	La quantité de détergent utilisée n'est pas suffisante.	Utilisez une quantité plus importante de lessive en fonction du linge.
	Une quantité de linge supérieure à la charge maximale a été chargée dans le lave-linge.	Ne dépassez pas la capacité de charge maximale du lave-linge en fonction de chaque programme (reportez-vous au tableau des programmes).
	L'eau de votre région est dure.	Vous devez utiliser plus de lessive si l'eau est dure. Utilisez la quantité de lessive indiquée sur l'emballage de la lessive.
Le lave-linge charge toujours de l'eau, même lorsque celui-ci est à l'arrêt.	La pression de l'eau est trop élevée ou la valve est endommagée.	Contactez le service après-vente de votre magasin revendeur.
La porte ne s'ouvre pas.	Le niveau d'eau est au-dessus du niveau inférieur de la porte.	Effectuez le programme « Vidange ».
	Un programme est en cours.	Attendez que le voyant rouge soit éteint pour pouvoir ouvrir la porte.
	La porte ne s'ouvre que quelques minutes après l'arrêt du programme.	Tirez fermement sur la poignée pour ouvrir.

Si vous n'êtes pas en mesure de remédier au problème à l'aide des informations ci-dessus :

- Débranchez l'appareil,
- Fermez le robinet d'arrivée d'eau,
- Contactez le service après-vente de votre magasin revendeur.

Si les informations indiquées dans ce tableau ne vous aident pas à résoudre votre problème spécifique, **ne procédez pas vous-même au démontage et à la réparation de cet appareil.** Confiez les réparations exclusivement à un personnel qualifié du service après-vente de votre magasin revendeur. Des réparations non conformes peuvent constituer un danger pour l'utilisateur et ne sont pas couvertes par la garantie.

Codes erreurs

Votre lave-linge contrôle le déroulement de certaines fonctions pendant le lavage. S'il détecte des anomalies, il les signale par l'affichage d'une combinaison de voyants.

Codes erreurs	Causes possibles	Solutions
F1	La porte n'est pas fermée correctement.	<ul style="list-style-type: none">• Fermez la porte correctement : vous devez entendre un « clic ».• Si le problème persiste, éteignez l'appareil, débranchez-le et contactez le service après-vente de votre magasin revendeur.
F2	Le lave-linge ne charge pas l'eau.	<ul style="list-style-type: none">• Ouvrez entièrement le robinet.• Vérifiez si l'arrivée d'eau n'est pas coupée.• Vérifiez que le tuyau d'arrivée d'eau n'est pas plié.• Vérifiez que le filtre de l'électrovalve n'est pas obstrué.• Si le problème persiste, le lave-linge s'arrêtera automatiquement au bout d'un moment. Débranchez l'appareil, fermez le robinet et contactez le service après-vente de votre magasin revendeur.
F3	Panne du système de chauffage du lave-linge ou de la sonde de température.	<ul style="list-style-type: none">• Éteignez l'appareil (bouton de sélection des programmes sur la position « Arrêt ») et débranchez-le. Fermez le robinet d'arrivée d'eau et contactez le service après-vente de votre magasin revendeur.
F4	L'appareil ne vide pas l'eau et l'essorage ne fonctionne pas.	<ul style="list-style-type: none">• Vérifiez que le filtre de la pompe de vidange n'est pas obstrué.• Vérifiez que l'option « Arrêt cuve pleine » n'est pas activée.• Vérifiez que le tuyau de vidange n'est pas plié.
F5	Panne de moteur	<ul style="list-style-type: none">• Éteignez l'appareil (bouton de sélection des programmes sur la position « arrêt ») et débranchez-le. Fermez le robinet d'arrivée d'eau et contactez le service après-vente de votre magasin revendeur.
F6	Panne logicielle	

Toutes les informations, dessins, croquis et images dans ce document relèvent de la propriété exclusive de SOURCING & CREATION . SOURCING & CREATION se réserve tous les droits relatifs à ses marques, créations et informations. Toute copie ou reproduction, par quelque moyen que ce soit, sera jugée et considérée comme une contrefaçon.

All information, designs, drawings and pictures in this document are the property of SOURCING & CREATION . SOURCING & CREATION reserves all rights to its brands, designs and information. Any copy and reproduction through any means shall be deemed and considered as counterfeiting.

Lave-linge

ELF 912DD1



Protection de l'environnement

Ce symbole apposé sur le produit signifie qu'il s'agit d'un appareil dont le traitement en tant que déchet est soumis à la réglementation relative aux déchets d'équipements électriques et électroniques (DEEE). Cet appareil ne peut donc en aucun cas être traité comme un déchet ménager, et doit faire l'objet d'une collecte spécifique à ce type de déchets. Des systèmes de reprise et de collecte sont mis à votre disposition par les collectivités locales (déchèterie) et les distributeurs. En orientant votre appareil en fin de vie vers sa filière de recyclage, vous contribuerez à protéger l'environnement et empêcherez toute conséquence nuisible pour votre santé.



Testé dans nos laboratoires

Garantie valide à partir de la date d'achat (ticket de caisse faisant foi). Cette garantie ne couvre pas les vices ou les dommages résultant d'une mauvaise installation, d'une utilisation incorrecte, ou de l'usure normale du produit.



Faites un geste
éco-citoyen. Recyclez ce
produit en fin de vie.

