

essentiel 

---

## Pack caméra sport

B'XTREM 4K



---

## Notice d'utilisation

Pour vous aider à bien vivre votre achat

---

Vous venez d'acquérir un produit de la marque Essentiel b et nous vous en remercions.  
Nous apportons un soin tout particulier à la **FIABILITÉ**, à la **FACILITÉ D'USAGE** et au  
**DESIGN** de nos produits.

Nous espérons que ce pack caméra Sport B'XTREM 4K vous donnera entière satisfaction.

---

## **sommaire**

<b>votre produit</b>	<b>7</b>
Contenu de l'emballage	7
Caractéristiques techniques	7
Description de l'appareil	8
<b>consignes d'usage</b>	<b>10</b>
Chargeur secteur	11
Résistance aux intempéries	11
Précautions à prendre pour le caisson étanche	12
Entretien et rangement de l'appareil	12
<b>les accessoires</b>	<b>13</b>
Le caisson de protection	13
Le caisson étanche	14
La petite et la grande rallonge	15
La fixation pour guidon	15
Le bandeau de tête	16
Les fixations adhésives pour surfaces planes et bombées	16
Le harnais poitrine	17
<b>première mise en service</b>	<b>18</b>
Insérer la batterie	18
Insérer la carte Micro SD	19
Allumer / Éteindre la caméra	20
Description de l'écran d'accueil	20
<b>utilisation de la caméra</b>	<b>22</b>
Sélectionner le mode de prise de vue	22
Enregistrer une vidéo	22
Prendre une photo	23
Activer le mode sports	23
Consulter une vidéo ou une photo sur l'écran de la caméra	24
Supprimer une photo ou une vidéo	24

<b>consulter une photo ou une vidéo sur un ordinateur</b>	<b>25</b>
Connexion à un ordinateur sous Windows*	25
Connexion à un Mac*	26
Configuration minimale requise	26
<b>afficher l'écran de la caméra sur un téléviseur</b>	<b>27</b>
<b>navigation dans les menus</b>	<b>28</b>
Paramètres d'enregistrement vidéo	28
Paramètres de prises de vue	29
Paramètres avancés	30
Paramètres généraux	31
<b>guide de dépannage</b>	<b>32</b>

## vosre produit

### Contenu de l'emballage

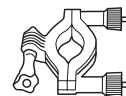

1 fixation vélo



1 adaptateur universel



1 adaptateur perche

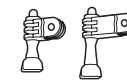

1 grande et 1 petite rallonge



1 harnais et sa fixation



1 caisson waterproof



1 télécommande pile CR 2025 fournie



1 caisson de protection

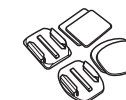

1 fixation plate et 1 fixation bombée, avec leurs adhésifs

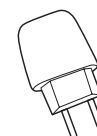

1 chargeur secteur



2 batteries 900 mAh



1 carte Micro SD 8 Go



1 bandeau de tête et sa vis



1 mallette de transport

### Caractéristiques techniques

- Résolutions : 4K 30 images seconde, Full HD / 1080 p 60 images seconde
- Résolution photo : 16,0 M pixels
- Ecran LCD 2"
- Angle de vue : jusqu'à 170°
- Haut-parleur
- Autonomie : jusqu'à 1h30 selon utilisation
- Dimensions : 5,9 x 4,1 x 2,9 cm
- Poids : 58 g (caméra seule)
- Connectiques :
  - » 1 lecteur de carte Micro SD (jusqu'à 64 Go)
  - » 1 port Micro USB
  - » 1 port Micro HDMI

## Description de l'appareil

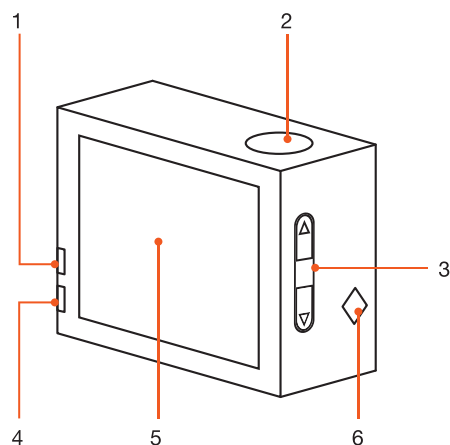

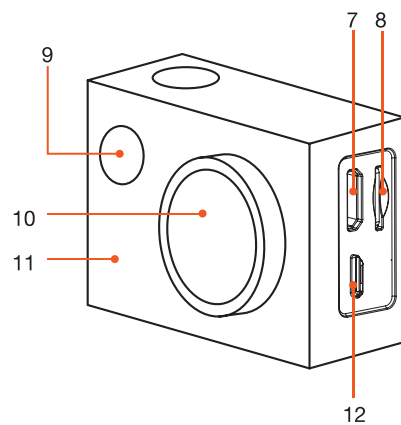

1	Témoin lumineux rouge de charge de la batterie
2	Déclencheur des fonctions photo et vidéo / Touche de validation
3	Navigation dans les menus / Effectuer un zoom sur l'image en mode photo, vidéo ou sports
4	Témoin lumineux bleu de fonctionnement
5	Écran LCD
6	Microphone intégré
7	Port Micro USB
8	Port pour carte micro SD (jusqu'à 64 Go)
9	Allumer ou arrêter la caméra (appui long) / Sélectionner le mode de lecture (appui court)
10	Objectif
11	Haut-parleur
12	Port Micro HDMI

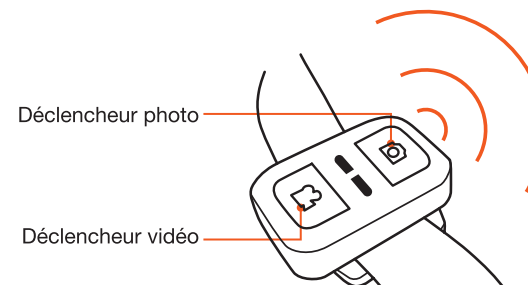

## LA TÉLÉCOMMANDE



Vous pouvez utiliser la télécommande pour enregistrer des vidéos ou prendre des photos.

- **Pour débiter ou arrêter l'enregistrement d'une vidéo**, maintenez appuyée la touche  pendant 3 secondes. Les deux témoins lumineux s'allument, signalant le début et la fin de l'enregistrement.
- **Pour prendre une photo**, appuyez brièvement sur la touche .
- **Pour allumer ou éteindre l'écran de la caméra**, appuyez brièvement sur la touche . L'autonomie de la batterie est prolongée lorsque l'écran est éteint.



- Il n'est pas possible d'ouvrir la télécommande pour remplacer la pile, sous peine d'annuler la garantie du produit.
- Contactez le centre de services de votre magasin pour procéder au remplacement de la pile si vous constatez que la télécommande ne semble plus fonctionner correctement.

## consignes d'usage

VEUILLEZ LIRE ATTENTIVEMENT CES INSTRUCTIONS AVANT D'UTILISER L'APPAREIL ET CONSERVEZ-LES POUR POUVOIR VOUS Y REPORTER ULTÉRIEUREMENT.

- Aucune pièce de cet appareil ne peut être réparée ou remplacée par l'utilisateur. Confiez les réparations exclusivement à un personnel qualifié. Tout démontage de l'appareil entraînera l'annulation de la garantie
- Veillez à utiliser le produit uniquement comme indiqué dans la notice. Une mauvaise utilisation peut endommager le produit ou son environnement.
- N'exercez pas de pression excessive sur l'appareil et ne le soumettez pas à des chocs violents.
- Ne placez pas l'appareil dans des zones exposées à la poussière ou à l'humidité pendant de longues périodes.
- Ne mettez pas la caméra près d'un objet qui génère un champ magnétique puissant, tel qu'un aimant ou un moteur. Ne mettez pas la caméra à proximité d'un objet qui émet des ondes radio puissantes, par exemple, une antenne. Un champ magnétique puissant peut provoquer des interférences sur la caméra ou endommager les données d'image / voix.
- Ne placez pas la carte mémoire à proximité d'un objet qui génère un champ magnétique puissant, comme un téléviseur, un haut-parleur, ou un aimant. Ne mettez pas la carte mémoire dans un endroit où de l'électricité statique peut facilement être générée.
- Débranchez immédiatement l'alimentation électrique pour arrêter la recharge de la batterie lorsqu'une surchauffe, de la fumée, ou une odeur particulière est détectée lors de la recharge.
- Ne touchez pas la surface de la lentille avec les doigts.
- N'utilisez pas cet appareil :
  - si un corps étranger (objet ou liquide) a été introduit à l'intérieur,
  - s'il a été endommagé de quelque façon que ce soit,
  - en cas de mauvais fonctionnement,
  - si vous l'avez laissé tomber,
  - s'il est tombé dans l'eau ou s'il a été exposé à la pluie.

Présentez-le à un centre de service après-vente où il sera inspecté et réparé. Ne tentez jamais de démonter ni de réparer l'appareil vous-même.

- Veillez à ce que les enfants ne jouent pas avec l'appareil.
- Placez la caméra à l'abri de la lumière directe du soleil, d'une source de chaleur excessive, du feu ou d'un froid extrême. Une exposition à des températures élevées risque d'endommager le corps, les circuits internes ou l'écran de l'appareil.

Cet appareil contient une batterie Lithium-ion interne susceptible d'exploser ou de libérer des produits chimiques dangereux.



- Pour réduire le risque d'incendie ou de brûlure, ne jamais démonter, écraser, percer la batterie. Ne pas la jeter dans un feu ou dans de l'eau.
- Ne jetez pas les batteries avec les ordures ménagères. Afin de préserver l'environnement,

débarressez-vous des batteries conformément aux réglementations en vigueur.

- Ne pas recharger la batterie plus longtemps que spécifié. Trop recharger la batterie réduira sa durée d'utilisation.

### Chargeur secteur

- Avant de brancher votre chargeur, assurez-vous que la tension électrique de votre domicile corresponde à celle indiquée sur la plaque signalétique de l'appareil.
- Branchez le chargeur secteur sur une prise secteur facilement accessible, à proximité de l'appareil à recharger.
- Maintenez toujours au sec votre chargeur secteur. Pour éviter tout choc électrique, ne plongez jamais le chargeur dans l'eau ou tout autre liquide. Ne l'exposez pas à la pluie.
- Ne placez pas le chargeur à proximité de l'eau ou d'une source d'humidité ou d'objets remplis d'eau, telle qu'une baignoire, un lavabo, un évier de cuisine, une piscine, dans un sous-sol humide ou tout autre emplacement humide.
- Ne stockez pas votre chargeur secteur dans des zones de basse température. Lorsque celui-ci reprend sa température normale, de l'humidité peut se former à l'intérieur de l'appareil et endommager les circuits électroniques.
- N'utilisez jamais d'objets pointus pour accéder à l'intérieur du chargeur.
- Ne heurtez pas le chargeur ou ne l'exposez pas à un choc violent.
- Assurez-vous que la connexion USB soit effectuée correctement afin d'éviter d'endommager l'appareil. Évitez de plier excessivement ou d'appuyer trop fort sur les câbles de connexion.
- Débranchez l'appareil pendant les orages ou au cours des longues périodes de non-utilisation afin d'éviter de l'endommager.
- Cet équipement est conçu avec le plus grand soin pour la sécurité des personnes qui l'installent et qui l'utilisent. Cependant, il faut porter une attention particulière aux risques de choc électrique et d'électricité statique lors de l'utilisation d'équipements électriques. Tous les conseils du constructeur de ce produit doivent donc être respectés à tout moment pour garantir une utilisation sûre de l'équipement.
- Si le chargeur secteur fonctionne de manière inhabituelle, et particulièrement s'il émet des sons ou des odeurs qui vous paraissent anormaux, débranchez-le immédiatement et faites l'examiner par un réparateur qualifié.

### Résistance aux intempéries

- Manipulez le produit avec précaution. La caméra est résistante aux chocs légers mais pas aux chocs plus importants. Utilisez le caisson étanche pour protéger la caméra contre le sable, la neige, l'eau, la poussière, les chocs... Sourcing & Création décline toute responsabilité pour tout dysfonctionnement de l'appareil causé par l'entrée d'un liquide, de sable ou de poussière à la suite d'une utilisation non conforme.
- Si l'appareil est mouillé, essuyez le liquide dès que possible avec un chiffon sec.
- Les autres accessoires de l'appareil peuvent ne pas être étanches - veuillez lire attentivement les instructions correspondantes.
- Le microphone intégré est recouvert d'un joint en caoutchouc. Il ne doit jamais être perforé.

## Précautions à prendre pour le caisson étanche

Le caisson étanche est un instrument de précision. Lorsque vous l'utilisez, respectez les précautions suivantes :

- Ne pas démonter ni modifier le joint d'étanchéité, les touches, et le cache de l'objectif sinon, l'étanchéité se détériorera, ce qui pourrait provoquer des fuites.
- Pour ne pas abîmer le caisson étanche, ne le mettez pas en contact avec un produit corrosif, tel qu'un acide fort ou alcalin ou dans un endroit où des gaz corrosifs sont générés.
- Ne pas exposer le caisson étanche à des hautes températures (50 °C) ou à des basses températures (-20°C) pour éviter toute déformation du boîtier.
- Ne pas exposer le caisson trop longtemps au soleil pour éviter la détérioration de la performance d'étanchéité.
- Avant utilisation, bien vérifier que le joint d'étanchéité soit bien en place, propre et entièrement étanche, et que la boucle soit serrée. Un simple cheveu ou grain de sable peut provoquer des fuites.
- Après utilisation dans l'eau de mer, bien rincer le caisson et le joint à l'eau douce. Laissez sécher dans un endroit frais en le secouant (un chiffon risque de déposer des peluches sur le joint et limiter l'étanchéité).
- Attention ! Si vous ne respectez pas ces étapes après chaque utilisation du caisson étanche, il est possible que des fuites endommagent ou détruisent votre caméra. Votre garantie ne couvre pas les dommages dus à l'eau en raison d'une erreur d'utilisation.

## Entretien et rangement de l'appareil

- Veuillez éteindre la caméra avant de retirer la batterie ou la carte mémoire. La carte et les données peuvent être endommagées si la carte mémoire est insérée ou retirée lorsque l'appareil est allumé.
- Nettoyez l'objectif avec un chiffon microfibre ou un chiffon pour appareil photo afin d'enlever les empreintes digitales ou la poussière. Veuillez ne pas utiliser de produits chimiques.
- Essuyez le chargeur secteur avec un chiffon doux et sec.
- Nettoyez l'appareil uniquement à l'aide d'un chiffon doux et sec et évitez l'usage d'aérosols.
- Retirez la batterie et la carte mémoire avant de ranger l'appareil pendant de longues périodes.
- Rangez la caméra dans un endroit frais, sec et exempt de poussière.

## les accessoires

De nombreux accessoires sont fournis avec votre caméra, afin de la protéger et de faciliter son maintien pour une prise de vue idéale en toutes circonstances.

### Le caisson de protection

Le caisson de protection vous permet à la fois de prévenir les chocs liés à l'utilisation intensive de votre caméra, mais également de positionner la caméra sur les supports de fixation.

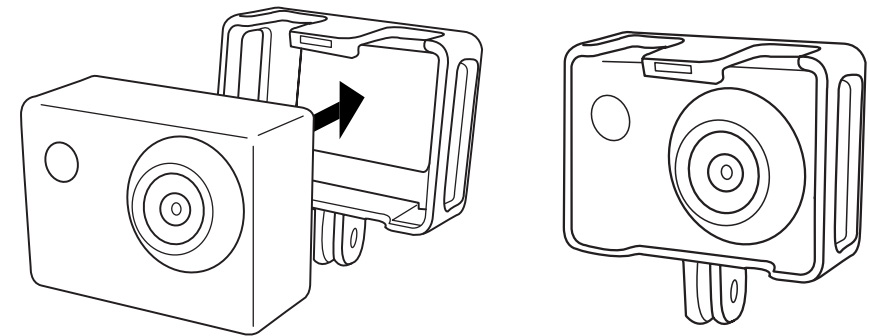

Glissez votre caméra jusqu'à entendre un déclic, comme indiqué sur le schéma ci-dessus, en prenant garde de respecter le sens d'installation.

Effectuez l'opération inverse pour retirer la caméra du caisson lorsque vous cessez de l'utiliser.

## Le caisson étanche

- Le caisson est étanche jusqu'à 60 mètres de profondeur.
- Assurez-vous de la bonne étanchéité du caisson étanche avant de plonger l'appareil sous l'eau. Il est conseillé de tester le caisson seul avant de l'utiliser avec la caméra. Pour ce faire, plongez le caisson fermé seul et dans un récipient rempli d'eau durant une minute. Une fois le caisson retiré, séchez l'extérieur de l'objet avec une serviette sèche. Le caisson étanche est prêt à l'emploi si l'intérieur est préservé de toute humidité.

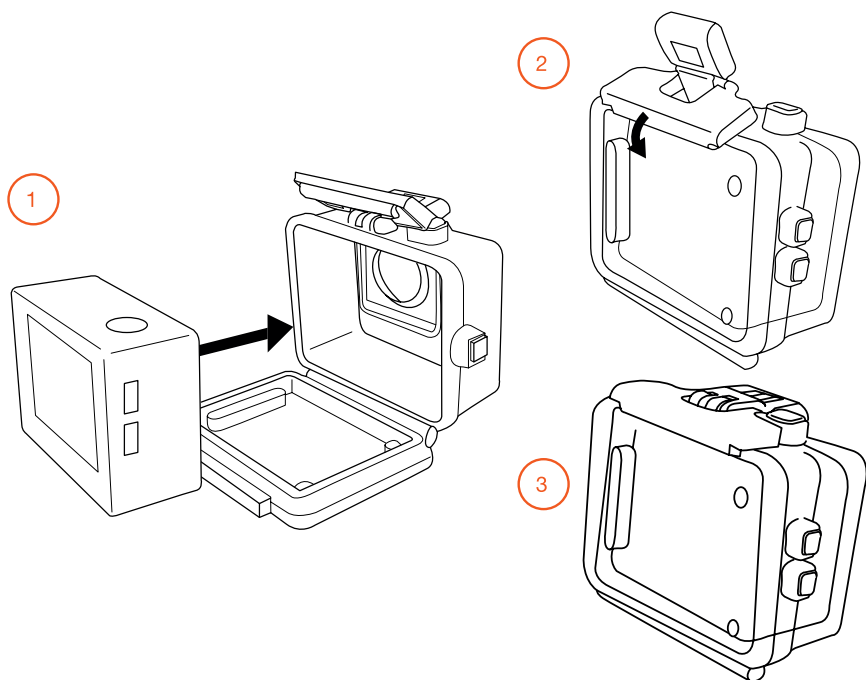

1. Ouvrez le caisson étanche en libérant le dispositif de verrouillage présent sur la boucle de fermeture noire. Placez votre caméra à l'intérieur du caisson.

2. Accrochez la boucle de fermeture dans la rainure sur la porte arrière.

3. Refermez le caisson étanche en actionnant le dispositif de verrouillage jusqu'à entendre un déclic.

Effectuez l'opération inverse pour retirer la caméra du caisson lorsque vous cessez de l'utiliser.



Après toute immersion dans de l'eau salée, nous vous conseillons de rincer tous les accessoires (caisson étanche, vis de fixation...) à l'eau douce.

## La petite et la grande rallonge

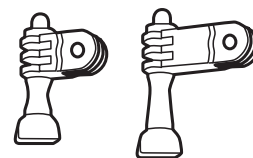

Les deux rallonges fournies avec la caméra permettent d'améliorer les angles de prise de vue. Jumelées avec le caisson de protection, elles offrent la possibilité de jouer sur les inclinaisons horizontales et verticales de la caméra.

## La fixation pour guidon

Cette fixation convient à n'importe quel tube d'un diamètre compris entre 22 mm et 64 mm (selle de vélo, guidon de moto, trottinette...) et permet d'assurer un maintien optimum de la caméra.

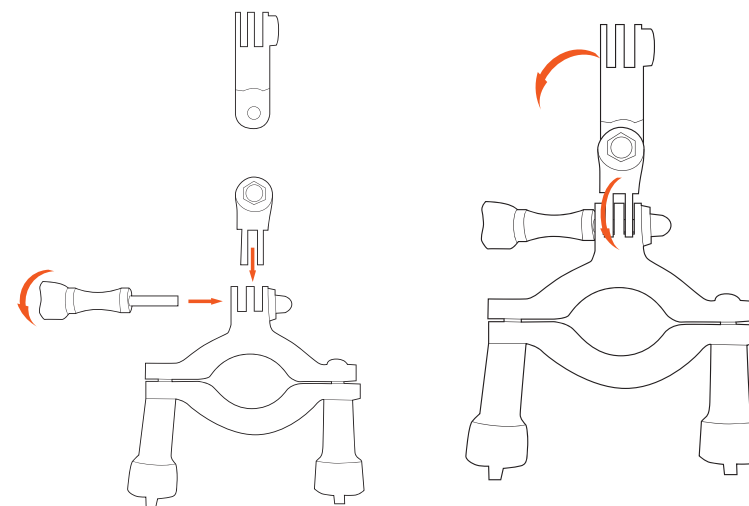

1. Dévissez les deux vis de maintien sous la fixation puis positionnez cette fixation sur le guidon d'un vélo, par exemple.

2. Serrez les deux vis de maintien.

3. Insérez la base du support universel sur la partie supérieure de la fixation, en ajoutant les rallonges si vous le jugez nécessaire, comme indiqué sur le schéma ci-dessus.

4. Positionnez ensuite le caisson de protection. Serrez l'ensemble avec la vis de maintien.



Veillez toujours respecter les règles du code de la route et pensez à votre sécurité.



## Le bandeau de tête

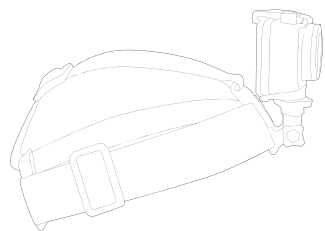

Le bandeau de tête peut s'adapter à tous les tours de tête. Jumelé avec le caisson de protection et éventuellement les deux rallonges, il peut se porter sur un casque ou directement sur la tête comme une lampe frontale. Pour optimiser votre confort, les lanières peuvent être ajustées.

## Les fixations adhésives pour surfaces planes et bombées

Les deux fixations adhésives pour surface plane et les deux fixations adhésives pour surface bombée (équipées de colle 3M) sont compatibles avec un large éventail de surfaces planes ou incurvées. Elles peuvent facilement être retirées après utilisation, en appliquant de l'air chaud (type sèche-cheveux) sur les fixations adhésives pour pouvoir les décoller. Elles sont destinées à une utilisation unique.



- Veillez à bien nettoyer la surface sur laquelle vous attachez votre support de montage adhésif. Vous risquez de perdre votre caméra en cas de mauvaise adhésion.
- N'attachez un support de montage qu'à température ambiante. L'adhésif du support de montage ne s'attachera pas correctement s'il est appliqué dans un environnement froid ou humide. Une fois correctement fixé, il peut être utilisé sans danger dans le froid.
- Pour obtenir de meilleurs résultats dans un environnement froid, attachez votre support de montage 24 heures avant l'utilisation pour obtenir la meilleure adhésion possible.
- Les supports de montage adhésifs ne peuvent être fixés que sur une surface lisse. Les surfaces poreuses ou à texture n'offrent pas une adhésion suffisante. Lorsque vous appliquez le support de montage, appuyez fermement le support en place pour qu'il soit entièrement en contact avec la surface.

## Le harnais poitrine

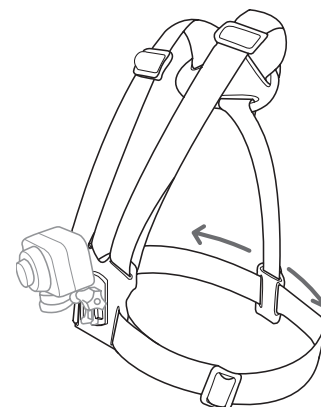

Le harnais est entièrement réglable. Ses cinq boucles d'ajustement lui permettent de s'adapter à toutes les morphologies et aux différentes tenues vestimentaires. Jumelé avec le caisson de protection et éventuellement les deux rallonges, il assure un maintien parfait de la caméra autour de votre torse ou de votre poitrine.

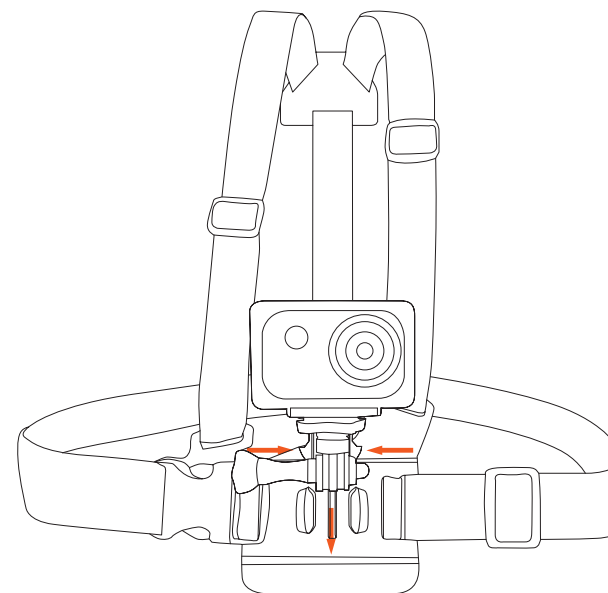

Insérez la base du caisson de protection sur la fixation dédiée sur le harnais, en ajoutant les rallonges si vous le jugez nécessaire. Serrez l'ensemble avec la vis de maintien. Orientez votre caméra afin d'obtenir le meilleur angle de prise de vue.

## première mise en service



Votre caméra ne dispose pas d'une mémoire interne. Avant de mettre en service votre appareil, assurez-vous que la carte Micro SD fournie est insérée entièrement dans le logement pour carte.

### Insérer la batterie

Votre appareil est fourni avec 2 batteries Lithium d'une capacité de 900 mAh, qui peuvent être utilisées immédiatement même si elles ne sont pas chargées au maximum de leur capacité. Nous vous conseillons toutefois de charger entièrement les batteries avant d'utiliser votre caméra.

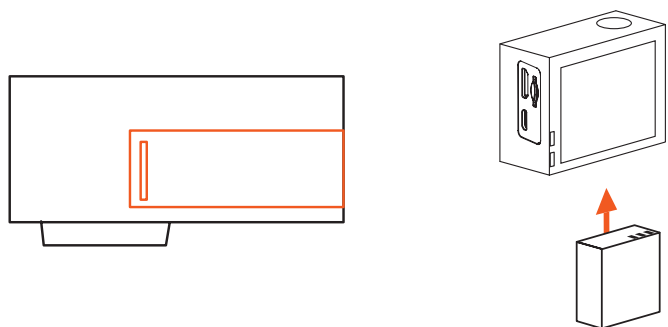

1. Ouvrez le couvercle pour accéder au logement de la batterie.
2. Insérez la batterie dans son logement. Prenez garde de respecter la polarité !
3. Refermez le logement de la batterie.

### CHARGER LA BATTERIE

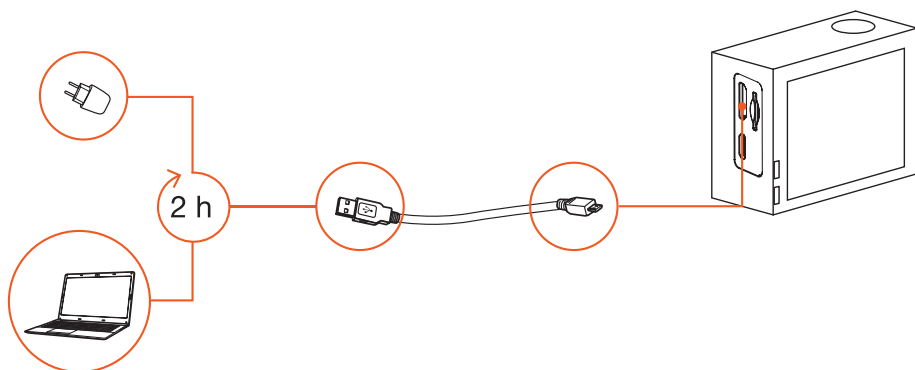

1. Veillez à bien éteindre la caméra.
2. Insérez la batterie, tel que décrit dans le paragraphe précédent.

3. Connectez une extrémité du câble USB fourni dans la prise Mini USB de la caméra. Connectez l'autre extrémité du câble dans la prise USB du chargeur secteur fourni.
4. Branchez votre chargeur secteur USB dans une prise murale facilement accessible. Le témoin lumineux de chargement clignote en rouge, puis reste allumé lorsque la batterie est complètement chargée.
5. Débranchez le chargeur secteur et le câble USB lorsque la charge est terminée.

Vous pouvez également recharger la batterie insérée dans la caméra, en branchant votre appareil dans un port USB libre de votre ordinateur ou en utilisant un chargeur pour allume-cigare (non fourni).



Ne branchez le chargeur allume-cigare que lorsque le véhicule est déjà démarré.

### AUTONOMIE DE LA BATTERIE

- Environ 120 minutes (2 heures) sont nécessaires pour charger entièrement la batterie. La batterie entièrement chargée permet une autonomie de 90 minutes, selon les conditions d'utilisation.
- Afin de garantir une meilleure longévité, vérifiez que la batterie est entièrement chargée et déchargée pendant les trois premières utilisations.



Si l'appareil n'a pas été utilisé pendant une période prolongée, effectuez une charge complète de la batterie.

### Insérer la carte Micro SD



Une carte haut débit de Classe 4 au moins est recommandée. Pour utiliser la fonction de temporisation ou le mode d'enregistrement vidéo, une carte de classe 10 est recommandée.

1. Pour insérer une micro carte SD ou une micro carte SDHC, appuyez sur la carte avec précaution, jusqu'à entendre un clic.
2. La carte mémoire est conçue pour s'insérer facilement dans l'appareil, dans un sens uniquement. Veillez à ne pas la courber ni la forcer dans le logement.

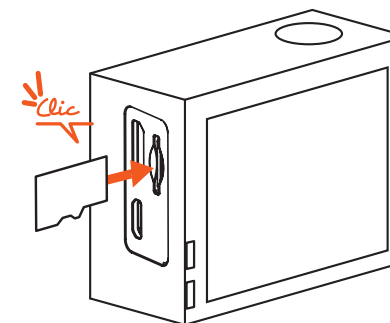

## Allumer / Éteindre la caméra

• Pour allumer la caméra, maintenez appuyé le bouton  pendant environ 2 secondes, l'écran LCD s'allume et l'appareil émet un bip sonore.

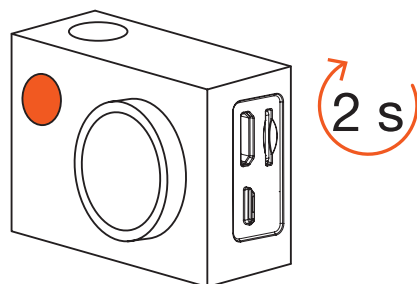

• Pour éteindre la caméra, maintenez appuyé le bouton  pendant environ 3 secondes, l'appareil émet un bip sonore et l'écran LCD s'éteint.

 Afin de prolonger l'autonomie de la batterie, votre caméra s'arrête automatiquement si elle reste inactive pendant 5 minutes.

## Description de l'écran d'accueil

### En mode enregistrement vidéo

Capacité disponible sur la carte mémoire

Mode caméra

1080P60FPS 6.8G TF 

Icône de résolution vidéo

- 4K** (30fps)
- 2,7K** (30fps)
- 1080p** (60fps)
- 1080p** (30fps)
- 720p** (120fps)
- 720p** (60fps)
- 720p** (30fps)

 01/07/2017 14:07:36

Affichage de la date et de l'heure

Activation du micro pour la prise de son

Icône de batterie (affiche le niveau actuel de la batterie)

	4K	2,7K	1080P	720P
Nombre d'images par seconde (fps)	30fps	30fps	30/60fps	30/60/120fps
Résolution	3200x1800	2704x1520	1920x1080	1280x720
Format	16:9	16:9	16:9	16:9

. Le nombre d'images enregistrées à la seconde varie en fonction de la résolution à laquelle vous filmez. Plus la résolution est élevée, moins il est possible d'enregistrer d'images à la seconde.

. Un nombre important d'images à la seconde permet d'avoir une plus grande fluidité et de générer des effets vidéos, comme le slow motion par exemple.

. La taille des fichiers (et donc l'espace disponible sur la carte SD) varient selon la résolution d'image choisie. Plus la résolution est élevée, plus la taille du fichier est importante.

### En mode appareil photo

Capacité disponible sur la carte mémoire

Mode appareil photo

16M 6.8G TF 

Icône de résolution

- 16 Mp** (4614x3464)
- 12 Mp** (4000x3000)
- 8 Mp** (3264x2448)
- 5 Mp** (2584x1936)
- 2 Mp** (1632x1224)

01/07/2017 14:07:36

Affichage de la date et de l'heure

Icône de batterie (affiche le niveau actuel de la batterie)

## utilisation de la caméra

### Sélectionner le mode de prise de vue

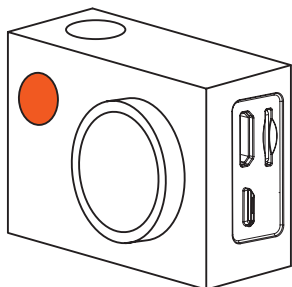



Appuyez plusieurs fois brièvement sur le bouton  pour sélectionner le mode d'utilisation de votre choix (**Vidéo, photo, sports, lecture** ou **Paramètres**).

L'icône correspondante au mode activé s'affiche sur le haut de l'écran LCD.



### Enregistrer une vidéo

Pour enregistrer une vidéo, veuillez vérifier que la caméra est en mode vidéo. Si l'icône  ne s'affiche pas sur le haut de l'écran, appuyez sur le bouton  plusieurs fois, jusqu'à ce qu'elle apparaisse.

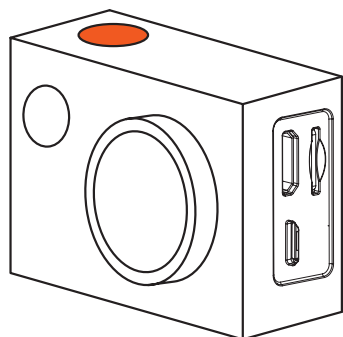

**Pour commencer l'enregistrement** : appuyez et relâchez la touche . Le voyant de la caméra clignote en bleu et la durée d'enregistrement s'affiche en bas au centre de l'écran.

**Pour arrêter l'enregistrement** : Appuyez et relâchez la touche . Le voyant bleu s'arrête de clignoter et la durée d'enregistrement disparaît.

L'espace disponible avant saturation de la carte mémoire apparaît en haut au centre de l'écran.

- La durée des fichiers vidéo générés par la caméra dépend de la résolution sélectionnée (par exemple, environ 40 minutes en 1080P).
- La caméra s'arrête automatiquement d'enregistrer lorsque la carte mémoire est pleine ou que la batterie est épuisée. Votre vidéo est enregistrée avant que la caméra ne s'éteigne.

### Prendre une photo

Avant de prendre une photo, veuillez vérifier que la caméra est en mode appareil photo .

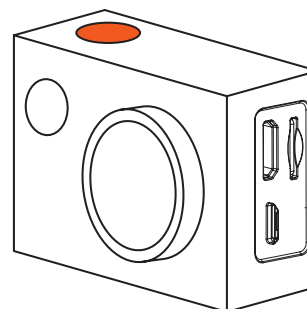

Appuyez et relâchez la touche . Vous entendez un bip lors du déclenchement de la prise de vue.

L'espace disponible avant saturation de la carte mémoire apparaît en haut au centre de l'écran.

### Activer le mode sports

Ce mode vous permet de réaliser des vidéos avec une résolution de 1920x1080 pixels (60 images par seconde) ou de 1280x720 pixels (120 images par seconde), afin de réaliser un effet slow motion (ralenti) ou un montage vidéo. Le choix de la résolution s'effectue dans le menu Paramètres d'enregistrement vidéo > Slowmotion (page 32).

Ce mode est identique au mode vidéo classique dans son fonctionnement, mais la taille des fichiers générés est plus importante.

Avant d'enregistrer une vidéo, veuillez vérifier que la caméra est en mode sports .

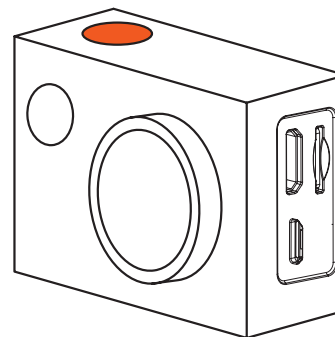

**Pour commencer l'enregistrement** : appuyez et relâchez la touche . Le voyant de la caméra clignote en bleu et la durée d'enregistrement s'affiche en bas au centre de l'écran.



**Pour arrêter l'enregistrement** : Appuyez et relâchez la touche . Le voyant bleu cesse de clignoter et la durée d'enregistrement disparaît.

L'espace disponible avant saturation de la carte mémoire apparaît en haut au centre de l'écran.

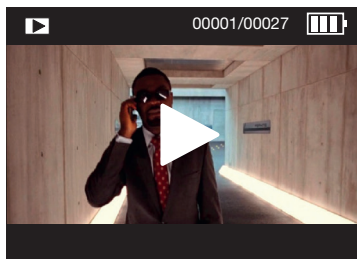

## Consulter une vidéo ou une photo sur l'écran de la caméra

Sélectionnez le mode lecture en appuyant plusieurs fois sur le bouton  Mode, jusqu'à faire apparaître à l'écran la fenêtre suivante :



- Utilisez les touches ▲/▼ pour sélectionner un fichier vidéo ou photo présent sur votre carte SD.
- Lorsque vous consultez une vidéo, appuyez sur la touche  pour débuter la lecture. Utilisez à nouveau la touche  pour mettre en pause ou reprendre la lecture.
- Vous pouvez également maintenir appuyées les touches ▲ ou ▼ pour lire la vidéo en vitesse accélérée.

## Supprimer une photo ou une vidéo

Sélectionnez le mode lecture en appuyant plusieurs fois sur le bouton  un fichier photo ou vidéo. Sélectionnez le fichier de votre choix avec les touches ▲/▼, puis maintenez appuyé le bouton  pendant 3 secondes.

## consulter une photo ou une vidéo sur un ordinateur

Vous pouvez afficher et transférer les séquences vidéo (au format \*.MP4) et les photos (au format \*.JPEG) enregistrées sur la carte Micro SD vers un ordinateur, en utilisant le câble USB fourni.



Vous pouvez également utiliser un lecteur de carte Micro SD externe (non inclus) ou le lecteur de carte de votre ordinateur pour transférer vos fichiers depuis la carte Micro SD vers votre ordinateur.

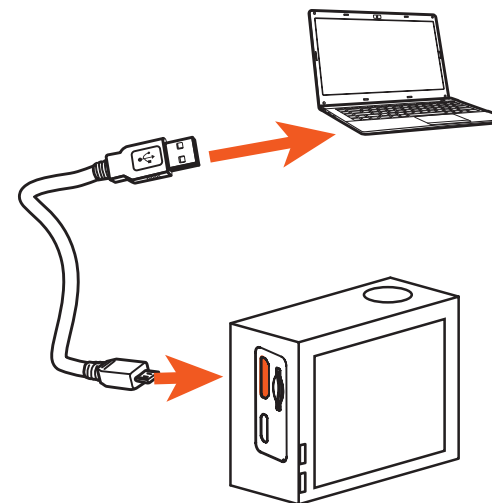

### Connexion à un ordinateur sous Windows\*

1. Connectez la caméra à votre ordinateur via le câble USB.
2. Une fenêtre s'ouvre automatiquement, vous demandant de préciser l'action à effectuer :
  - Mode USB : lecture des fichiers mémorisés sur la carte SD
  - Mode CAMERA : utilisation de la caméra en mode webcam
  - RECHARGE : charge de la batterie et utilisation classique de la caméra
3. Utilisez les touches ▲/▼ pour sélectionner l'option de votre choix, puis sur la touche  pour valider. Si cette fenêtre n'apparaît pas, ouvrez l'explorateur Windows\* et repérez le disque amovible correspondant à votre caméra.
4. Double-cliquez sur l'icône Disque amovible, puis sur le dossier de votre choix : photo ou vidéo.
5. Copiez/déplacez les fichiers de votre choix vers l'ordinateur ou vers un disque dur externe.

## Connexion à un Mac\*

1. Connectez la caméra à votre MAC\* via le câble USB. La mention MSDC s'affiche sur l'écran de la caméra.
2. Allumez la caméra. Votre MAC\* reconnaît alors la caméra en tant que disque dur externe. Un nouveau dossier apparaît sur le bureau.
3. Double-cliquez sur l'icône de ce dossier pour accéder aux fichiers enregistrés sur la carte Micro SD.
4. Copiez/déplacez les fichiers de votre choix vers l'ordinateur ou vers un disque dur externe.

## Configuration minimale requise

Pour afficher et modifier facilement des vidéos 4K ou Full HD, il est nécessaire de disposer d'un matériel informatique performant.

### CONFIGURATION RECOMMANDÉE WINDOWS\*

- 3,2 GHz Pentium 4 ou supérieur
- 2 Go de RAM minimum
- Carte graphique avec un minimum de 256 Mo de RAM vidéo (512 Mo pour l'édition vidéo)
- Direct X 9.0c ou une version ultérieure
- Microsoft Windows\* XP (SP2 ou version ultérieure), Windows Vista\*, Windows\* 7, Windows\* 8 ou Windows\* 10.

### CONFIGURATION RECOMMANDÉE - MACINTOSH\*

- 2,2 GHz Intel Core Duo ou supérieur
- 1 Go de RAM minimum
- Carte graphique avec un minimum de 256 Mo de RAM vidéo (512 Mo pour l'édition vidéo)
- Mac OS X 10.4.11 ou version ultérieure

\* Ce produit Essentiel b est compatible avec les marques citées (marques appartenant à des tiers et n'ayant aucun lien avec Sourcing & Creation)

## afficher l'écran de la caméra sur un téléviseur

Vous pouvez visionner les photos et les vidéos enregistrées sur la carte Micro SD de votre caméra sur un téléviseur ou un moniteur équipé d'une prise HDMI.

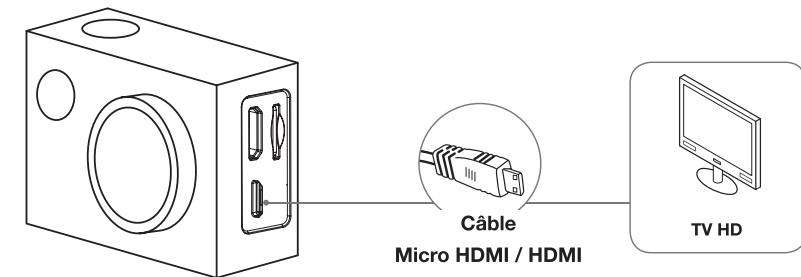

Avant de brancher ou débrancher le câble HDMI, vous devez d'abord stopper la lecture ou l'enregistrement vidéo, afin de ne pas perdre de données.

1. Branchez une extrémité d'un câble HDMI-Micro HDMI (non fourni) sur la prise Micro HDMI de la caméra, puis l'autre extrémité sur le téléviseur.
2. Allumez le téléviseur et réglez la source d'entrée vidéo pour sélectionner la prise HDMI correspondante. Consultez la notice d'utilisation du téléviseur pour plus d'informations.
3. Allumez la caméra. L'écran de la caméra s'éteint tandis que l'image s'affiche sur l'écran du téléviseur.



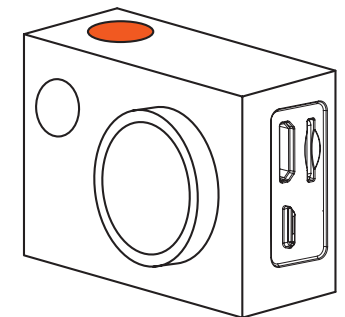



4. Appuyez plusieurs fois brièvement sur le bouton  Mode pour sélectionner le mode d'utilisation de votre choix (**Vidéo, voiture, sports, lecture** ou **Paramètres**).
5. La navigation dans les différents modes est identique à l'utilisation de la caméra sans téléviseur.

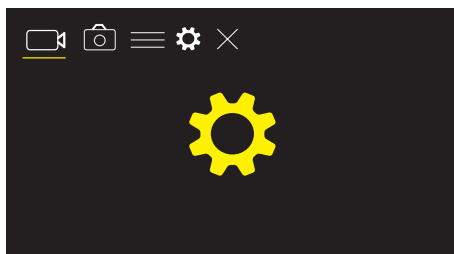

## navigation dans les menus

- Sélectionnez le mode Paramètres en appuyant plusieurs fois sur le bouton , jusqu'à faire apparaître à l'écran la fenêtre suivante :



- Appuyez sur la touche  pour valider.
- Appuyez ensuite brièvement sur le bouton  pour sélectionner l'un des cinq menus disponibles dans le bandeau supérieur.
- Puis utilisez les touches ▲/▼ pour naviguer dans les différents sous-menus.
- Appuyez sur la touche  pour sélectionner un sous-menu, et procéder aux différents réglages.
- Utilisez les touches ▲/▼ pour sélectionner un réglage et appuyez à nouveau sur la touche  pour valider.
- Répétez l'opération pour procéder aux différents réglages.
- Pour quitter le menu de configuration, accédez au menu **X** en appuyant plusieurs fois sur le bouton , puis validez en appuyant sur la touche .

### Paramètres d'enregistrement vidéo

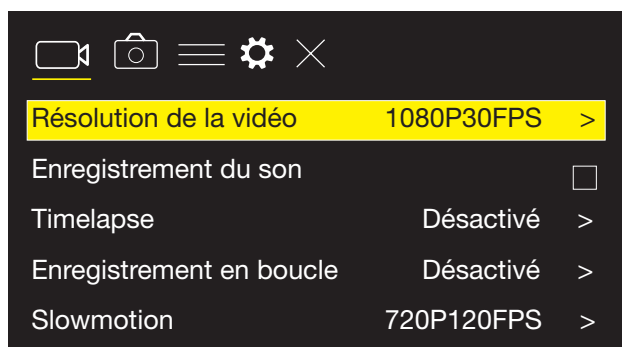

<b>Résolution de la vidéo</b>	Sélectionnez la résolution souhaitée pour l'enregistrement vidéo : <ul style="list-style-type: none"> <li>• 4K (30 images par seconde)</li> <li>• 2,7K (30 images par seconde)</li> <li>• 1080P (60 images par seconde)</li> <li>• 1080P (30 images par seconde)</li> <li>• 720P (120 images par seconde)</li> <li>• 720P (60 images par seconde)</li> <li>• 720P (30 images par seconde)</li> </ul>
<b>Enregistrement du son</b>	Appuyez sur la touche  pour activer ou désactiver l'enregistrement du fond sonore.
<b>Timelapse</b>	Un time-lapse est une animation vidéo réalisée par une série de photographies prises à des moments différents dans le but de présenter en un laps de temps court l'évolution de l'objet photographié sur une période longue. On peut l'employer par exemple pour montrer l'ouverture d'une fleur, le mouvement du soleil ou des étoiles dans le ciel... Cette option vous permet également de définir l'intervalle entre chaque prise de vue (de 0,5 seconde à 60 secondes).
<b>Enregistrement en boucle</b>	Cette fonction vous permet de créer en boucle des fichiers vidéo d'une durée de 2, 3 ou 5 minutes. Cela permet d'économiser de l'espace sur votre carte micro SD, puisque chaque nouvelle boucle écrase la précédente.
<b>Slow Motion</b>	Votre caméra dispose d'un mode de prise de vidéo avec un taux d'images par seconde très élevé afin de réaliser des effets de ralenti. Il vous suffit de choisir la résolution : 1920x1080 pixels avec 60 images par seconde et 1280x720 pixels avec 120 images par seconde. Plus le nombre d'images par seconde est élevé, plus le ralenti sera de bonne qualité.

### Paramètres de prises de vue

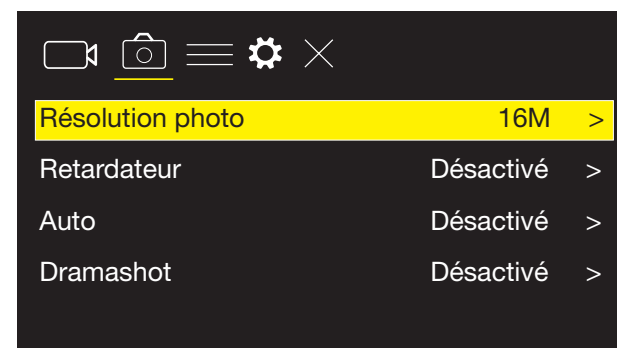

<b>Résolution photo</b>	La résolution d'une image est déterminée par son nombre de pixels. Un nombre élevé de pixels améliore la résolution d'une image. Mais plus le nombre de pixels est élevé, plus la taille de fichier de l'image est volumineuse.
-------------------------	---

<b>Retardateur</b>	Cette option permet de lancer un compte à rebours avant de déclencher la prise de vue (3s, 5s, 10s, 20s ou option désactivée).
<b>Auto</b>	Cette option permet de programmer le déclenchement de prises de vue à intervalles réguliers (3s, 10s, 15s, 20s, 30s ou option désactivée).
<b>Dramashot</b>	Cette option permet d'effectuer des prises de vue consécutives rapides sur une photo (3 images/seconde, 5 images/seconde, 10 images/seconde ou option désactivée).

#### Paramètres avancés

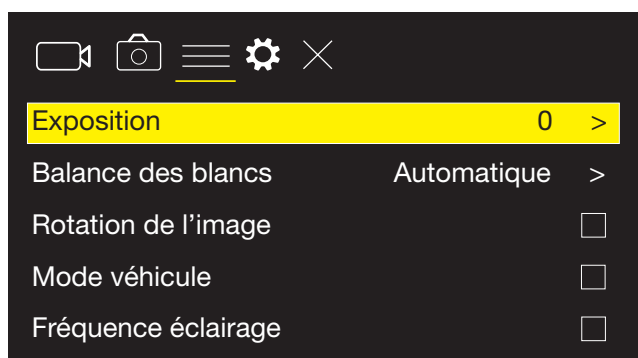

<b>Exposition</b>	Le réglage de l'exposition détermine la sensibilité de l'appareil à la lumière. En conditions très lumineuses (soleil ou neige), utilisez une valeur négative. Pour les conditions sombres (tombée de la nuit par exemple), utilisez une valeur positive. La plupart du temps, la valeur 0 peut être utilisée (automatique).
<b>Balance des blancs</b>	Vous pouvez modifier les tonalités de couleur de l'image en fonction de l'environnement et de l'éclairage. <ul style="list-style-type: none"> <li>• AUTOMATIQUE : Réglage par défaut.</li> <li>• ENSOLEILLÉ : Pour les sujets en plein soleil. Produit un ciel bleu et une végétation plus naturels et restitue plus fidèlement les fleurs de couleur pâle.</li> <li>• NUAGEUX : Pour les sujets sous un ciel couvert. Rend plus chauds les teints de peau et les paysages, lesquels pourraient, autrement, paraître mornes par temps nuageux. Se révèle également utile pour les fleurs de couleur pâle.</li> <li>• INCANDESCENT : Pour les sujets éclairés par une lumière au tungstène. Réduit la dominante de couleur rouge-orange provoquée par un éclairage au tungstène.</li> <li>• FLUORESCENT : Pour les sujets sous un éclairage fluorescent. Convient à tous types d'éclairage fluorescent.</li> </ul>
<b>Rotation de l'image</b>	Cette option vous permet d'activer ou de désactiver la rotation à 180° de l'image.

<b>Mode véhicule</b>	Lorsque ce mode est activé, la caméra démarre un enregistrement dès qu'elle est branchée sur une source de courant (l'allume-cigare par exemple). L'enregistrement s'interrompt dès que la caméra cesse d'être alimentée.
<b>Fréquence éclairage</b>	Cette option permet de choisir la fréquence de la lumière pour éviter un tremblement de l'image en intérieur (Europe 50Hz, USA 60Hz).
<b>Indicateur LED lumineux</b>	Cette option permet d'activer ou de désactiver le témoin lumineux bleu à gauche de l'écran LCD.
<b>Veille d'écran automatique</b>	Cette option permet de sélectionner le délai d'extinction de l'écran de la caméra afin d'économiser la batterie (10s, 20s, 30s ou option désactivée).
<b>Extinction automatique</b>	Cette option permet d'éteindre automatiquement votre caméra si elle n'est pas sollicitée pendant une période déterminée (1 minute, 3 minutes, 5 minutes ou option désactivée).
<b>Horodatage</b>	Cette option permet d'afficher la date et l'heure sur la prise de vue. Lorsque vous désactivez cette option, aucune indication n'apparaît sur l'image.

#### Paramètres généraux

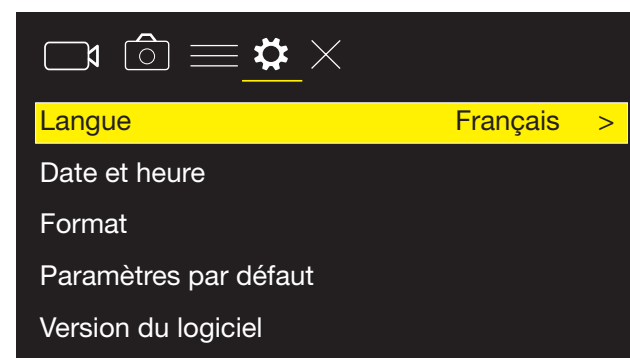

<b>Langue</b>	Cette option permet de sélectionner la langue des menus : anglais ou français.
<b>Date / Heure</b>	Cette option permet de régler la date et l'heure, à l'aide des touches ▲/▼ et de la touche (OK).
<b>Format</b>	Utilisez cette option pour formater votre carte Micro SD. Veuillez noter que l'ensemble des fichiers enregistrés sur la carte sont supprimés lors de cette opération.
<b>Paramètres par défaut</b>	Cette option permet de réinitialiser les paramètres par défaut de votre caméra.
<b>Version du logiciel</b>	Ce paramètre indique le numéro de version du logiciel installé sur la caméra.



## guide de dépannage

### Rien ne s'affiche sur l'écran lorsque la caméra est allumée :

- Vérifiez que la batterie est insérée correctement.
- Assurez-vous que la batterie est complètement chargée.

### Après avoir été branchée à mon ordinateur, la caméra n'est pas reconnue comme lecteur amovible :

- Assurez-vous que le câble USB est bien branché au port USB de l'ordinateur et de la caméra.
- Vérifiez qu'il y a une carte Micro SD dans la fente de la carte mémoire de la caméra.
- Branchez la caméra à un autre port USB de votre ordinateur.

### Je ne peux plus sauvegarder d'enregistrement :

- Assurez-vous que vous disposez de suffisamment d'espace pour effectuer un nouvel enregistrement. La caméra sport vous indique, en haut de l'écran, la capacité d'enregistrement encore disponible.

### L'affichage de la capacité d'enregistrement restante n'est pas tout à fait exact :

- L'information de temps affichée à l'écran est une estimation, elle peut donc varier de la capacité d'enregistrement effectivement disponible. L'espace mémoire nécessaire pour les enregistrements vidéo n'est pas constant. Ainsi par exemple, les vidéos au contenu fortement contrasté (telles que les prises de vue en extérieur) nécessiteront plus de place que les enregistrements sombres et moins contrastés (tels que les prises de vue en intérieur).

### J'ai éteint la caméra pendant l'enregistrement et le fichier vidéo est endommagé :

- Veuillez vous assurer que vous arrêtez l'enregistrement avant d'éteindre votre caméra, autrement cela peut endommager le fichier vidéo en cours d'enregistrement.

### Les vidéos ne s'affichent pas sur mon téléviseur :

- Assurez-vous que la caméra est allumée.
- Vérifiez que le câble de connexion est correctement branché.
- Allumez votre téléviseur et sélectionnez la bonne source de lecture HDMI.

### Les enregistrements vidéo sont flous :

- Vérifiez qu'il n'y a pas d'empreintes de doigts ou de saleté sur la lentille de la caméra. Si tel est le cas, nettoyez la lentille avec précaution au moyen d'un chiffon doux.

### Le son est très faible ou aucun son n'est émis :

- L'utilisation du caisson étanche atténue la qualité de la prise de son.
- Cet appareil est spécialement conçu pour les sports extrêmes, où les niveaux de bruit peuvent être très élevés. Par conséquent, le microphone est moins sensible que dans une caméra numérique standard.

### La télécommande ne fonctionne pas :

- Assurez-vous que la caméra est allumée.
- Dirigez toujours la télécommande directement vers la caméra.
- Contactez le centre de services de votre magasin pour procéder au remplacement de la pile.

### La caméra semble figée, je ne peux plus l'utiliser :

- Retirez la batterie, patientez quelques secondes, puis allumez à nouveau l'appareil après avoir placé la batterie dans son logement. Si le dysfonctionnement persiste, contactez le centre de services de votre magasin.

### Ma caméra a subi un choc important pendant un enregistrement, et s'est éteinte sans que j'enclenche l'interrupteur d'alimentation ON/OFF :

- Lorsqu'elle subit un choc, la caméra s'éteint automatiquement, par mesure de précaution. Elle conserve en mémoire le fichier vidéo en cours d'enregistrement.

Toutes les informations, dessins, croquis et images dans ce document relèvent de la propriété exclusive de SOURCING & CREATION. SOURCING & CREATION se réserve tous les droits relatifs à ses marques, créations et informations. Toute copie ou reproduction, par quelque moyen que ce soit, sera jugée et considérée comme une contrefaçon.

All information, designs, drawings and pictures in this document are the property of SOURCING & CREATION. SOURCING & CREATION reserves all rights to its brands, designs and information. Any copy and reproduction through any means shall be deemed and considered as counterfeiting.

## Pack caméra sport B'XTREM 4K



### Protection de l'environnement

Ce symbole apposé sur le produit signifie qu'il s'agit d'un appareil dont le traitement en tant que déchet est soumis à la réglementation relative aux déchets d'équipements électriques et électroniques (DEEE). Cet appareil ne peut donc en aucun cas être traité comme un déchet ménager, et doit faire l'objet d'une collecte spécifique à ce type de déchets. Des systèmes de reprise et de collecte sont mis à votre disposition par les collectivités locales (déchèterie) et les distributeurs. En orientant votre appareil en fin de vie vers sa filière de recyclage, vous contribuerez à protéger l'environnement et empêcherez toute conséquence nuisible pour votre santé.

### Testé dans nos laboratoires

Garantie valide à partir de la date d'achat (ticket de caisse faisant foi). Cette garantie ne couvre pas les vices ou les dommages résultant d'une mauvaise installation, d'une utilisation incorrecte, ou de l'usure normale du produit.



Faites un geste  
eco-citoyen. Recyclez  
ce produit en fin de vie.

