



Autoradio numérique

CR-1291



Notice d'utilisation

Pour vous aider à bien vivre votre achat



Vous venez d'acquérir un produit de la marque Essentiel b et nous vous en remercions. Nous apportons un soin tout particulier au **DESIGN**, à la **FIABILITÉ** et à la **FACILITÉ D'USAGE** de nos produits. Nous espérons que cet autoradio vous donnera entière satisfaction.

votre produit

Contenu de la boîte

- 1 autoradio CR-1291
- 1 berceau
- 1 notice d'utilisation
- 3 rondelles
- Livré sans câble
- 1 écrou hexagonal M5
- 1 vis diam 5*15
- 1 étrier de fixation arrière
- 2 clés d'extraction

Caractéristiques techniques

Marque	Essentiel b
Modèle	CR-1291
Tension d'alimentation	12V 
Tension de sortie USB	5V  200mA
Formats audio supportés en USB et SD	MP3 et WMA
Profil bluetooth*	Version 2.1 + EDR / Bande de fréquences : 2402-2480 MHz
Puissance émise	4 mW
Tuner	Plage de fréquences : 87.5 MHz ~ 108 MHz Mémorisation des stations (18 présélections) Affichage du nom des stations
Égaliseur de son	4 modes
Caractéristiques sonores	Bande passante : 100 Hz ~ 10 KHz
Consommation max. en veille	< 0,5 W
Puissance de sortie (max)	4 x 40 W
Dimensions (L x H x P)	17,8 x 5 x 12 cm
Connectiques	Bluetooth* 1 entrée auxiliaire 1 port USB (pour la charge et la lecture) 1 lecteur de carte SD Connecteurs pour haut-parleurs droit et gauche

* Ce produit Essentiel b est compatible avec les marques citées (marques appartenant à des tiers et n'ayant aucun lien avec Sourcing & Creation).

Schéma de branchement

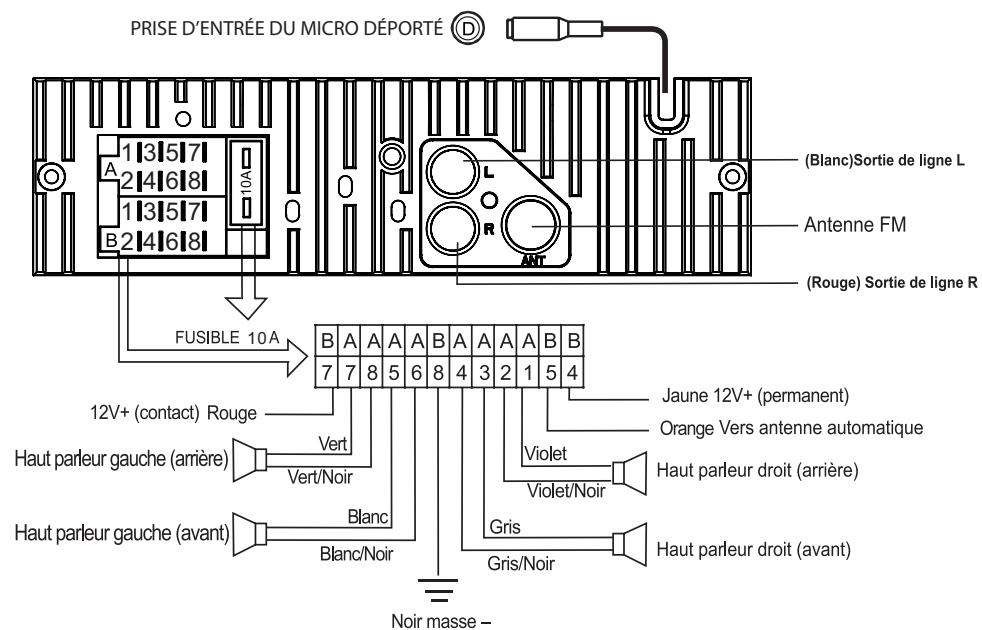

A

A1	Violet	+	Haut-parleur arrière droit
A2	Violet/noir	-	
A3	Gris	+	Haut-parleur avant droit
A4	Gris/noir	-	
A5	Blanc	+	Haut-parleur avant gauche
A6	Blanc/noir	-	
A7	Vert	+	Haut-parleur arrière gauche
A8	Vert/noir	-	

B

B4	Jaune	Alimentation 12V permanente
B5	Bleu	Alimentation antenne +12V
B7	Rouge	Alimentation 12V après contact
B8	Noir	Masse

Description du produit

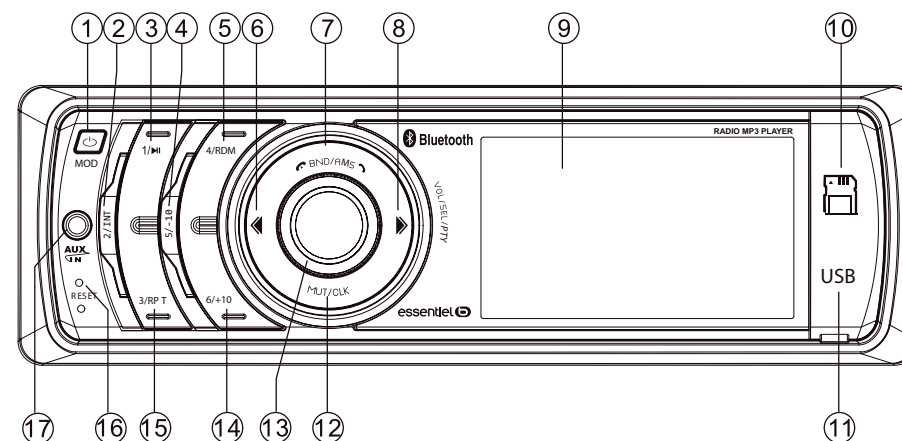

- Allumer (appui court) ou éteindre l'appareil (appui long) / Sélectionner la source audio (appui court) : Tuner, Bluetooth*, Carte mémoire (SD), Port USB (USB) ou Prise auxiliaire (AUX).
- Lorsque vous écoutez une station radio, maintenez cette touche enfoncée quelques secondes pour mémoriser cette station en position 2.
Lors de la lecture d'une carte mémoire ou d'un support USB, appuyez sur cette touche pour écouter les 10 premières secondes de chaque titre.
- Lorsque vous écoutez une station radio, maintenez cette touche enfoncée quelques secondes pour mémoriser cette station en position 1.
Lors de la lecture d'une carte mémoire ou d'un support USB, appuyez sur cette touche pour effectuer une pause, ou pour reprendre la lecture.
- Lorsque vous écoutez une station radio, maintenez cette touche enfoncée quelques secondes pour mémoriser cette station en position 5.
Lors de la lecture d'une carte mémoire ou d'un support USB, appuyez sur cette touche pour retourner 10 titres en arrière.
- Lorsque vous écoutez une station radio, maintenez cette touche enfoncée quelques secondes pour mémoriser cette station en position 4.
Lors de la lecture d'une carte mémoire ou d'un support USB, appuyez sur cette touche pour effectuer une lecture aléatoire de l'ensemble des titres.
- Lorsque vous écoutez la radio, appuyez brièvement sur cette touche pour accéder automatiquement à la station radio précédente. Maintenez cette touche enfoncée quelques secondes pour activer la recherche manuelle.
Lors de la lecture d'une carte mémoire ou d'un support USB, appuyez brièvement sur cette touche pour accéder à la piste précédente. Maintenez une touche enfoncée quelques secondes pour activer la lecture de la piste à rebours en vitesse accélérée.

7	Décrocher/raccrocher lorsque votre smartphone est connecté en bluetooth*. Sélectionner la bande FM : FM1, FM2 ou FM3 (appui court) / Effectuer un balayage automatique de la bande FM (appui long).
8	Lorsque vous écoutez la radio, appuyez brièvement sur cette touche pour accéder automatiquement à la station radio suivante. Maintenez cette touche enfoncée quelques secondes pour activer la recherche manuelle. Lors de la lecture d'une carte mémoire ou d'un support USB, appuyez brièvement sur cette touche pour accéder à la piste suivante. Maintenez une touche enfoncée quelques secondes pour activer la lecture de la piste en vitesse accélérée.
9	Écran LCD
10	Logement pour carte mémoire (Capacité de lecture maximum : 8 Go). Sélectionnez le mode SD-MMC en appuyant sur la touche MD.
11	Port USB (Capacité de lecture maximum : 8 Go). Sélectionnez le mode USB en appuyant sur la touche MOD. Le port USB permet également de recharger vos périphériques USB, en délivrant une tension de 5V $\overline{\text{---}}$ 200mA, uniquement lorsque l'autoradio est allumé.
12	Désactiver ou activer à nouveau le volume (appui court). Maintenez cette touche enfoncée quelques secondes à deux reprises pour procéder au réglage de l'heure. Lorsque les heures clignotent, tournez la molette du volume.
13	Molette de réglage du volume et d'accès aux paramètres avancés : <ul style="list-style-type: none"> • Appuyez une fois pour accéder au réglage du volume. Tournez cette molette vers la droite ou vers la gauche pour régler le niveau sonore. • Appuyez deux fois pour régler le niveau des basses (-7/+7). • Appuyez trois fois pour régler le niveau des aigus (-7/+7). • Appuyez quatre fois pour régler les balances gauche et droite (-9/+9). • Appuyez cinq fois pour régler le niveau acoustique des haut-parleurs avant et arrière (-9/+9). • Appuyez six fois pour sélectionner l'une des 8 couleurs disponibles. Vous pouvez également faire défiler les différentes couleurs en sélectionnant BL AUTO. • Appuyez sept fois pour accéder aux paramètres de la fonction RDS (voir page 14) : AF OFF - AF ON (7^{ème} appui), REG OFF - REG ON (8^{ème} appui), TA ON - TA OFF (9^{ème} appui), EON ON - EON OFF (10^{ème} appui). • Appuyez onze fois puis tournez la molette du volume pour sélectionner l'effet sonore (FLAT, CLASSIC, ROCK, POP ou EQ OFF).
14	Lorsque vous écoutez une station radio, maintenez cette touche enfoncée quelques secondes pour mémoriser cette station en position 6. Lors de la lecture d'une carte mémoire ou d'un support USB, appuyez sur cette touche pour avancer de 10 titres.
15	Lorsque vous écoutez une station radio, maintenez cette touche enfoncée quelques secondes pour mémoriser cette station en position 3. Lors de la lecture d'une carte mémoire ou d'un support USB, appuyez sur cette touche une fois pour répéter le titre en cours ou deux fois pour répéter l'ensemble de l'album.

16	Réinitialiser l'appareil à ses paramètres d'usine, en enfonçant l'extrémité d'un trombone.
17	Prise Jack 3,5 mm pour brancher un appareil audio. Sélectionnez le mode AUX en appuyant sur la touche MOD.

consignes d'usage

Consignes de sécurité

AVANT D'UTILISER L'APPAREIL POUR LA PREMIÈRE FOIS, VEUILLEZ LIRE ATTENTIVEMENT CES INSTRUCTIONS SE RAPPORTANT À LA SÉCURITÉ ET LES CONSERVER POUR RÉFÉRENCE ULTÉRIEURE. AUCUNE PIÈCE DE CET APPAREIL NE PEUT ÊTRE RÉPARÉE OU REMPLACÉE PAR L'UTILISATEUR. CONFIEZ LES RÉPARATIONS ET L'ENTRETIEN EXCLUSIVEMENT À UN PERSONNEL QUALIFIÉ. TOUT DÉMONTAGE DE L'APPAREIL ENTRAÎNERA L'ANNULATION DE LA GARANTIE.

- En cas de doute sur l'installation et le raccordement de l'appareil, contactez un revendeur professionnel.
- Si vous entendez des parasites lors de l'utilisation, débranchez l'appareil et contactez un revendeur professionnel.
- Pour plus de sécurité, installez cet appareil dans le tableau de bord de votre véhicule.
- Avant d'effectuer des raccordements, éteignez le moteur pour éviter les courts-circuits, et éviter de détériorer la batterie.
- Cet appareil est conçu pour fonctionner uniquement sur un courant continu de +12 V.
- Évitez de coincer les câbles sous des vis ou dans des pièces mobiles (comme les armatures de siège par exemple).
- Isolez tous les câbles non raccordés avec du ruban isolant.

Précautions importantes

- Cet appareil ne doit pas être utilisé par des enfants sans surveillance. Veillez à ce que les enfants ne jouent pas avec l'appareil.
- Ne placez pas sur l'appareil des sources de flammes nues, telles que des bougies allumées.
- Cet appareil ne doit pas être exposé à des gouttes ou à des éclaboussures d'eau.
- Veillez à ce qu'aucun objet ne tombe et qu'aucun liquide ne coule à l'intérieur de l'appareil par les ouvertures de ventilation.
- Ne posez aucun objet sur l'appareil.
- Évitez d'installer l'appareil dans un endroit exposé à de la poussière, de la saleté, des vibrations violentes ou à des températures élevées, comme en plein soleil ou à proximité d'un conduit de chauffage.

Équipements électroniques

Votre autoradio bluetooth* utilise la technologie bluetooth*. Il transmet et reçoit des fréquences radio électriques (HF) autour de 2,4 GHz. Ces émissions d'hyperfréquences peuvent perturber le fonctionnement de nombreux appareils électroniques. Afin d'éviter tout accident, arrêtez votre autoradio bluetooth* lorsque vous vous situez dans les endroits suivants :

- endroits où du gaz inflammable est présent, dans un hôpital, un train, un avion ou une station essence,
- à proximité de portes automatiques ou d'alarmes incendie,
- zones de dynamitage.

Si vous possédez un stimulateur cardiaque ou autre prothèse, demandez conseil à votre médecin.

installation dans le véhicule

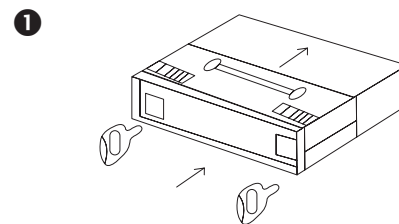

1 A l'aide des deux clés fournies, séparez le berceau de l'autoradio.

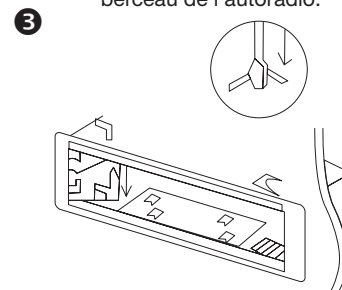

3 Pour assurer son maintien, pliez les griffes du berceau vers l'extérieur à l'aide d'un tournevis.

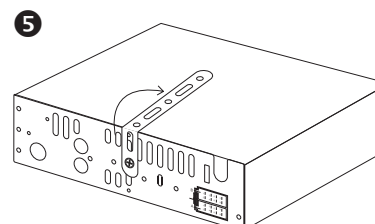

5 Pliez l'étrier de fixation arrière. Celui-ci a pour fonction d'assurer une bonne stabilité de l'appareil.

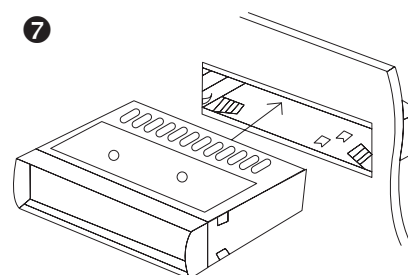

7 Insérez l'autoradio dans son logement.

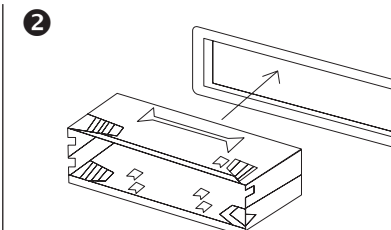

2 Placez le berceau dans l'emplacement prévu sur le tableau de bord.

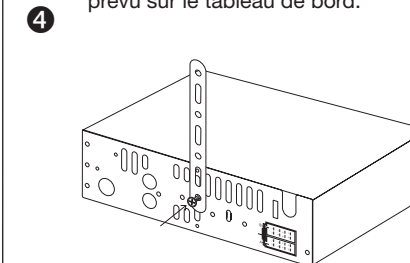

4 Fixez l'étrier de fixation arrière fourni au dos de l'appareil.

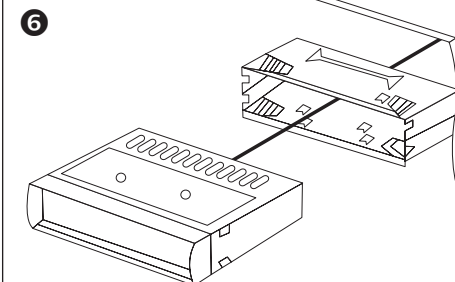

6 Insérez dans les fiches correspondantes les connecteurs des haut-parleurs, d'alimentation et d'antenne (voir page 4).

- Manipulez le berceau avec précaution pour éviter de vous blesser.
- Avant l'installation du berceau, assurez-vous que les loquets des deux côtés du support sont bien pliés de 2 mm vers l'intérieur. Si les loquets sont droits ou pliés vers l'extérieur, l'appareil ne peut pas être fixé solidement et peut se détacher.
- Si vous souhaitez retirer l'autoradio de son logement, utilisez les deux clés fournies, comme indiqué dans l'étape 1.

utilisation de l'autoradio

Allumer / Éteindre l'appareil

- Appuyez brièvement sur la touche . La mention WELCOME s'affiche sur l'écran.
- Pour éteindre l'appareil, maintenez appuyée la touche  pendant 3 secondes. La mention GOOD-BYE apparaît sur l'écran.

Augmenter / Diminuer le volume

Tournez la molette du volume  pour régler le niveau du volume (de 0 à 47). Vous avez également la possibilité de désactiver le son en appuyant sur la touche **MUT/CLK**.

Régler l'heure

Votre autoradio est doté d'une horloge Radio Data System. Elle se règle automatiquement par l'intermédiaire des stations Radio Data System et ne s'interrompt pas lorsque la radio est éteinte.

Pour régler l'heure manuellement, effectuez les opérations suivantes :

- En cours de fonction, maintenez appuyée la touche **MUT/CLK** pendant 3 secondes. L'heure apparaît sur l'écran.
- Appuyez de nouveau pendant 2 secondes sur la touche **MUT/CLK** pour accéder au réglage de l'heure.
- Tournez la molette du volume  vers la gauche pour procéder au réglage des heures, ou vers la droite pour le réglage des minutes.
- Appuyez sur la touche **MUT/CLK**, ou patientez quelques secondes, pour mémoriser l'heure.
- Pour visualiser l'heure lorsque l'appareil est en fonction, appuyez sur la touche **MUT/CLK**.

Sélectionner la source de lecture

Lorsque l'appareil est allumé, appuyez brièvement sur la touche **MOD**  : Radio, Carte mémoire (SD-MMC), Port USB (USB) ou Prise Auxiliaire (AUX IN).

Réinitialiser l'appareil





Pour réinitialiser l'appareil à ses paramètres d'usine, enfoncez un trombone ou un objet non pointu dans l'emplacement RESET prévu à cet effet.

Écouter la radio

SÉLECTIONNER LA BANDE FM

Lorsque l'appareil est en fonction, appuyez brièvement sur la touche **BND/AMS** : FM1, FM2 ou FM3.

RECHERCHER UNE STATION FM

- Lorsque l'appareil est allumé, appuyez brièvement sur la touche  pour sélectionner la source radio.
- Appuyez ensuite sur la touche **BND/AMS** pour sélectionner la bande FM (FM1, FM2 ou FM3).
- Maintenez enfoncée l'une des deux touches  ou  pour accéder automatiquement à la station de radio précédente ou suivante .
- Vous pouvez également appuyer brièvement sur la touche  ou sur la touche  pour activer la recherche manuelle. A chaque appui, la fréquence augmente/diminue de 0,05MHz.

MÉMORISER MANUELLEMENT UNE STATION FM

- Lorsque vous souhaitez mémoriser une station FM que vous écoutez, maintenez appuyée pendant trois secondes l'une des touches suivantes : **1/▶**, **2/INT**, **3/RPT**, **4/RDM**, **5/-10** ou **6/+10**.
- Le numéro correspondant s'affiche quelques secondes sur l'écran, ce qui signifie que la mémorisation est réussie.
- Répétez l'opération pour mémoriser d'autres stations (six maximum).
- Pour consulter une station mémorisée, appuyez simplement sur l'une des 6 touches de mémoire.

MÉMORISER AUTOMATIQUEMENT LES 6 STATIONS FM AYANT LA MEILLEURE QUALITÉ DE RÉCEPTION

- Maintenez la touche **BND/AMS** enfoncée pendant 3 secondes. Les trois bandes FM1, FM2 et FM3 sont balayées automatiquement à la recherche des six stations les plus puissantes par bande FM. Ces stations sont mémorisées aux emplacements 1 à 6. Soit 18 présélections au total.
- Lorsque la recherche est terminée, la radio diffuse la station mémorisée en position 1.
- En cours de recherche, vous pouvez appuyer sur l'une des touches de mémoire pour annuler l'opération.

Utiliser la fonction RDS

Le « Radio Data System », ou RDS, correspond à des données numériques transmises au travers des fréquences radio de la bande FM et permet de proposer aux auditeurs l'affichage du nom de station en cours d'écoute, la continuité de l'écoute d'une station en mobilité ou encore l'affichage de messages textuels en rapport avec le programme en cours.

Appuyez 7 fois sur la molette du volume pour accéder aux options RDS. Utilisez ensuite la molette du volume pour procéder aux différents réglages.

- AF OFF - AF ON (7^{ème} appui) : l'autoradio se règle automatiquement sur la fréquence la plus puissante de la station écoutée.
- REG OFF - REG ON (8^{ème} appui) : Certaines stations répartissent à certaines heures leur programme en programmes régionaux avec des contenus différents. La fonction REG permet d'éviter que l'autoradio commute sur des fréquences alternatives offrant des programmes différents.
- TA ON - TA OFF (9^{ème} appui) : l'autoradio commute temporairement sur des informations routières (TA) à partir de n'importe quelle source.
- EON ON - EON OFF (10^{ème} appui) : cette option permet à l'autoradio de passer sur une autre station lorsqu'une annonce routière y est diffusée. Le basculement ne dure que le temps de la diffusion de l'annonce. Le récepteur se recalcule ensuite sur le programme d'origine.

Utiliser la fonction PTY

La fonction PTY (Program Type Code) permet à l'autoradio de rechercher des stations en fonction de types de programmes donnés. Cette fonction est disponible selon les pays.

- Maintenez appuyée pendant 3 secondes la molette du volume pour accéder aux programmes musicaux.
- Appuyez à nouveau sur la molette du volume pour accéder aux programmes d'informations.
- Appuyez ensuite sur les touches **1/▶**, **2/INT**, **3/RPT**, **4/RDM**, **5/-10** ou **6/+10** pour sélectionner l'entrée PTY souhaitée :

	Stations musicales	Stations d'informations
1/▶	POP M - ROCK M	- NEWS (interventions courtes sur les nouvelles du moment) - AFFAIRS (actualités) - INFO (informations détaillées)
2/INT	EASY M - LIGHT M	- SPORT (émissions sportives) - EDUCATE (enseignement) - DRAMA (pièces radiophoniques)

3/RPT	CLASSIC - OTHER M	- CULTURE (culture, philosophie, langues etc...) - SCIENCE (émissions scientifiques ou techniques) - VARIED (émissions diverses)
4/RDM	JAZZ - COUNTRY	- WEATHER (météorologie) - FINANCE (finance) - CHILD (émissions pour les enfants)
5/-10	NATION M - OLDIES	- SOCIAL (affaires sociales) - RELIGION (religion) - PHONE IN (émissions téléphoniques)
6/+10	FOLK M	- TRAVEL (voyages) - LEISURE (loisirs) - DOCUMENT (documentaires)



La réception de ces informations dépend à la fois de la région, de la station de radiodiffusion et de l'émetteur.

lire le contenu d'une clé USB ou d'une carte SD

- Les supports amovibles USB (au format FAT32 uniquement) ou les cartes SD contenant des fichiers audio peuvent être lus sur cet autoradio.
- Lorsque l'appareil est allumé, branchez une clé USB ou une carte SD dans les logements prévus à cet effet (après avoir soulevé la languette de protection). Et appuyez brièvement sur la touche **MOD**  pour sélectionner la source de votre choix.

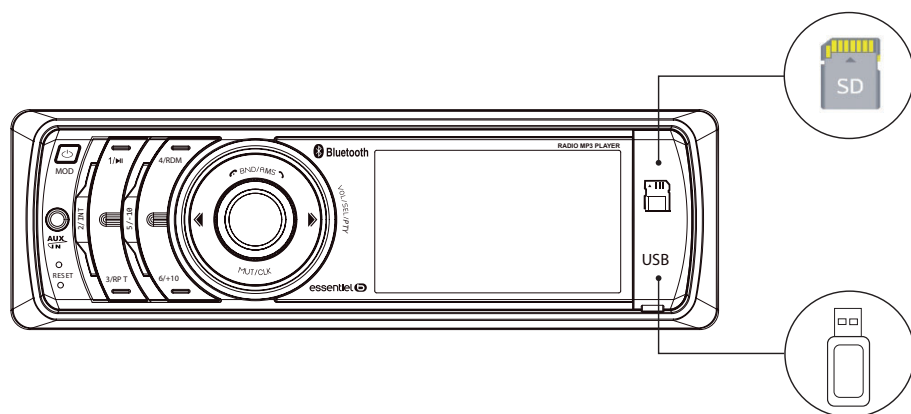

Le port USB permet également de recharger vos périphériques USB, en délivrant une tension de 5V  200mA, uniquement lorsque l'autoradio est allumé.

- Utilisez les touches de fonction suivantes :

1/▶	Permet de lancer la lecture, de mettre la lecture en pause ou de reprendre la lecture.
◀	Permet, par un appui court, d'accéder à la piste précédente. Maintenez appuyée cette touche pour effectuer un retour rapide.
▶	Permet, par un appui court, d'accéder à la piste suivante. Maintenez appuyée cette touche pour effectuer une avance rapide.
2/INT	Permet de lire successivement les 10 premières secondes de chaque titre.
3/RPT	Permet d'activer ou de désactiver la répétition du titre ou de l'album en cours de lecture.
4/RDM	Permet de lire l'ensemble des titres dans un ordre aléatoire.
5/-10	Permet de reculer la lecture de 10 pistes (appui court) / En lecture MP3, permet d'accéder au dossier précédent (appui long).
6/+10	Permet d'avancer la lecture de 10 pistes (appui court) / En lecture MP3, permet d'accéder au dossier suivant (appui long).

connecter une source audio auxiliaire

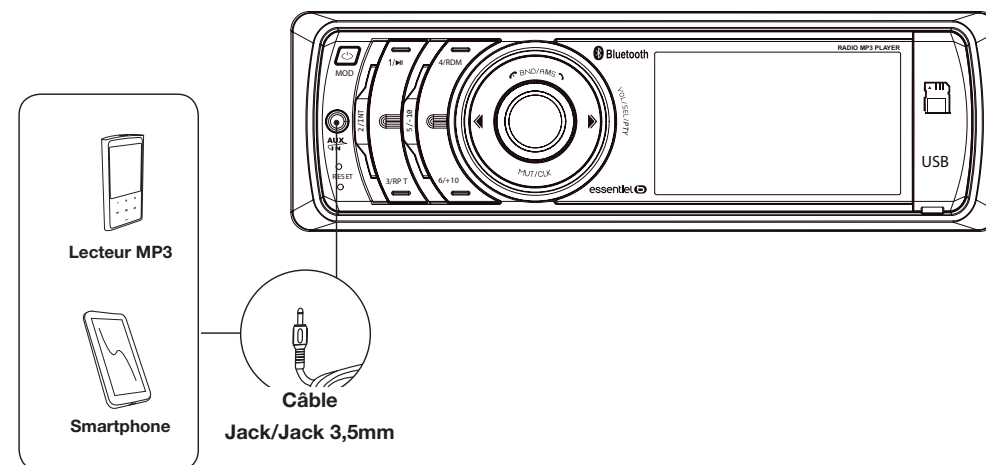

La prise AUX IN vous permet de connecter un lecteur audio, et de diffuser la musique du lecteur sur les enceintes de la voiture.

1. Pour cela, branchez l'extrémité d'un câble Jack/Jack 3,5mm (non fourni) dans la prise AUX IN.
2. Branchez l'autre extrémité dans la prise de sortie audio de votre lecteur média. Consultez la notice d'utilisation du fournisseur pour obtenir davantage d'informations sur l'emplacement de cette prise.
3. Sélectionnez la source AUX en appuyant plusieurs fois sur la touche **MOD**  de l'autoradio.
4. Débutez la lecture sur votre source auxiliaire, le son transite par les enceintes de la voiture.

connecter un périphérique bluetooth*

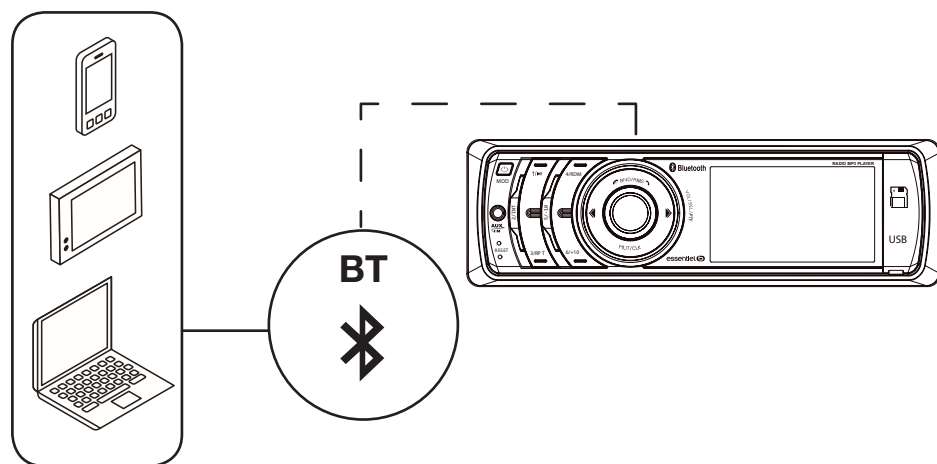



Si vous possédez un appareil audio bluetooth*, vous pouvez appairer celui-ci à votre autoradio. La connexion bluetooth* permet d'écouter la musique enregistrée sur votre appareil audio sans utiliser de câble.

Si vous utilisez votre appareil (téléphone portable, lecteur MP3, etc.) pour la première fois en mode Bluetooth* avec l'autoradio, vous devez l'appairer. Ignorez cette étape si l'appareil a déjà été mémorisé.

1. Allumez l'autoradio, et sélectionnez la source bluetooth* en appuyant plusieurs fois sur la touche **MOD**  de l'appareil.
2. Les mentions BT puis **NO CONNECT** s'affichent à l'écran, indiquant que le mode appairage est actif.
3. Veuillez vous référer ensuite au mode d'emploi de votre appareil audio bluetooth* pour l'appairage avec l'autoradio. Celui-ci se nomme **Essentielb_CR1291** dans la liste des périphériques bluetooth* détectés.
4. L'appairage est réussi lorsque l'indication **BTREADY** apparaît sur l'écran.
5. Débutez la lecture sur votre appareil audio.
6. Pour interrompre la connexion bluetooth*, arrêtez la lecture sur votre appareil audio.

- Cet autoradio peut être appairé à l'ensemble des appareils équipés de la technologie sans fil bluetooth*.
- Une fois l'appairage effectué, le dernier appareil audio bluetooth* mémorisé se reconnecte automatiquement dès que la source bluetooth* est sélectionnée.
- L'appareil ne peut être appairé qu'à un seul périphérique bluetooth* à la fois. Pour appairer un autre appareil, annulez l'appairage bluetooth* de votre périphérique puis répétez les étapes 1 à 4 précédentes avec le nouveau périphérique.

Utilisation de l'autoradio en mode bluetooth*

	<ul style="list-style-type: none">• Appuyez sur cette touche pour démarrer la lecture.• Appuyez une seconde fois pour mettre en pause la lecture.• Appuyez à nouveau pour reprendre la lecture.
	Permet d'accéder à la piste précédente.
	Permet d'accéder à la piste suivante.

Détection des appels entrants

- Lorsqu'un appel est reçu ou composé, le smartphone met en pause la lecture de la musique. La transmission de la musique depuis votre téléphone vers l'autoradio s'interrompt.
- Lorsque l'appel prend fin, le téléphone reprend la lecture à l'endroit où celle-ci a été interrompue, et diffuse à nouveau la musique sur les haut-parleurs de l'autoradio.

Utilisation de la fonction main-libres

BRANCHER LE MICROPHONE DÉPORTÉ

Nous vous recommandons d'utiliser le microphone déporté fourni afin d'avoir une meilleure qualité sonore.

Branchez l'extrémité du câble sur le connecteur situé au dos de l'autoradio.

Déroulez entièrement le fil du microphone et glissez-le long de la rainure de la porte du véhicule ou fixez-le à l'aide de ruban adhésif double face.

Le microphone doit être positionné à proximité du conducteur à une distance suffisante pour capter clairement les indications vocales.

Il est extrêmement dangereux de laisser le fil du microphone s'enrouler autour du levier de vitesse. Veillez à installer le microphone de manière à ce qu'il ne gêne pas la conduite.

RÉPONDRE À UN APPEL

Lors d'un appel entrant, l'autoradio, connecté en bluetooth* avec votre smartphone, émet une sonnerie. Appuyez brièvement sur la touche **BND/AMS** pour répondre à l'appel.

TERMINER UN APPEL

Appuyez brièvement sur la touche **BND/AMS** pour mettre un terme à la conversation.

RAPPELER VOTRE DERNIER CORRESPONDANT

Pour appeler automatiquement le dernier numéro, appuyez deux fois sur la touche **BND/AMS**.

TRANSFÉRER L'APPEL DE L'AUTORADIO VERS LE TÉLÉPHONE

Pendant un appel, vous pouvez transférer le son de votre autoradio vers votre téléphone. Pour cela, maintenez appuyée pendant 2 secondes la touche **2/INT**. La mention TRANSFER s'affiche sur l'écran. Pour transférer le son de votre téléphone vers votre autoradio, effectuez la même procédure : appuyez brièvement sur la touche **2/INT**.

RÉGLER LE VOLUME



Tournez la molette du volume pour régler le niveau du volume (de 0 à 47).

Appuyez sur le bouton **MUT/ CLK** pour désactiver le microphone pendant un appel. Effectuez la même opération pour activer à nouveau le microphone.

résolution de problèmes

Avant de contacter votre service après-vente, effectuez les vérifications élémentaires suivantes. Si vous ne pouvez pas résoudre le problème en suivant les instructions ci-dessous, contactez le centre de services de votre magasin.

SYMPTÔMES	VÉRIFICATIONS ET RÉGLAGES
Pas d'alimentation	Vérifiez le raccordement du connecteur d'alimentation et le fusible.
Impossible de capter des stations.	Vérifiez le raccordement de l'antenne de voiture.
Les stations mémorisées et l'heure sont effacées.	La touche RESET a été enfoncée. Le câble d'alimentation ou la batterie a été débranché(e) ou n'est pas correctement raccordé(e).
La lecture du support USB ou de la carte SD ne fonctionne pas	Les périphériques USB ou SD ne sont pas compatibles. Essayez d'autres périphériques USB ou SD pour vérifier que le problème ne vient pas du support inséré dans l'autoradio. Le fichier ne peut pas être lu.
Dysfonctionnement	Réinitialisez l'appareil en utilisant l'extrémité d'un trombone, comme indiqué en page 13.
La connexion bluetooth* ne peut être établie	Assurez-vous que votre source audio est en mode appairage. Consultez le manuel d'utilisation de votre source audio pour plus de détails. Pour une qualité de transmission optimale, assurez-vous que l'autoradio et votre appareil bluetooth* se trouvent à une distance inférieure à 8 mètres l'un de l'autre et qu'aucun appareil électronique ne gêne la transmission.

déclaration UE de conformité simplifiée

Le soussigné, Sourcing & Création, déclare que l'équipement radioélectrique du type Autoradio MP3 Essentiel B CR-1291 est conforme à la directive 2014/53/UE.

Le texte complet de la déclaration UE de conformité est disponible à l'adresse internet suivante : <http://www.essentielb.fr/content/bfr/essentielb/assistance.htm>.

Toutes les informations, dessins, croquis et images dans ce document relèvent de la propriété exclusive de SOURCING & CREATION. SOURCING & CREATION se réserve tous les droits relatifs à ses marques, créations et informations. Toute copie ou reproduction, par quelque moyen que ce soit, sera jugée et considérée comme une contrefaçon.

All information, designs, drawings and pictures in this document are the property of SOURCING & CREATION. SOURCING & CREATION reserves all rights to its brands, designs and information. Any copy and reproduction through any means shall be deemed and considered as counterfeiting.

Autoradio numérique

CR-1291



Protection de l'environnement

Ce symbole apposé sur le produit signifie qu'il s'agit d'un appareil dont le traitement en tant que déchet est soumis à la réglementation relative aux déchets d'équipements électriques et électroniques (DEEE). Cet appareil ne peut donc en aucun cas être traité comme un déchet ménager, et doit faire l'objet d'une collecte spécifique à ce type de déchets. Des systèmes de reprise et de collecte sont mis à votre disposition par les collectivités locales (déchèterie) et les distributeurs. En orientant votre appareil en fin de vie vers sa filière de recyclage, vous contribuerez à protéger l'environnement et empêcherez toute conséquence nuisible pour votre santé.

Testé dans nos laboratoires

Garantie valide à partir de la date d'achat (ticket de caisse faisant foi). Cette garantie ne couvre pas les vices ou les dommages résultant d'une mauvaise installation, d'une utilisation incorrecte, ou de l'usure normale du produit.

essentiel 

Service Relation Clients
Avenue de la Motte
CS 80137
59811 Lesquin cedex

Art. 8004444
Ref. CR-1291
FABRIQUÉ EN R.P.C.
SOURCING & CREATION
21 Avenue de l'Harmonie
59650 Villeneuve d'Ascq



Faites un geste
eco-citoyen. Recyclez
ce produit en fin de vie.

