



Notice d'utilisation

Climatiseur mobile

CM7 L4

## DESCRIPTION DE L'APPAREIL

### Contenu de la boîte

- 1 climatiseur mobile
- 1 tuyau extensible
- 1 manchon réducteur de gaine
- 1 télécommande (fonctionne avec 2 piles AAA, 1.5 volts, fournies)
- 1 kit fenêtre
- 1 notice d'utilisation

### Description de l'appareil

#### VUE D'ENSEMBLE

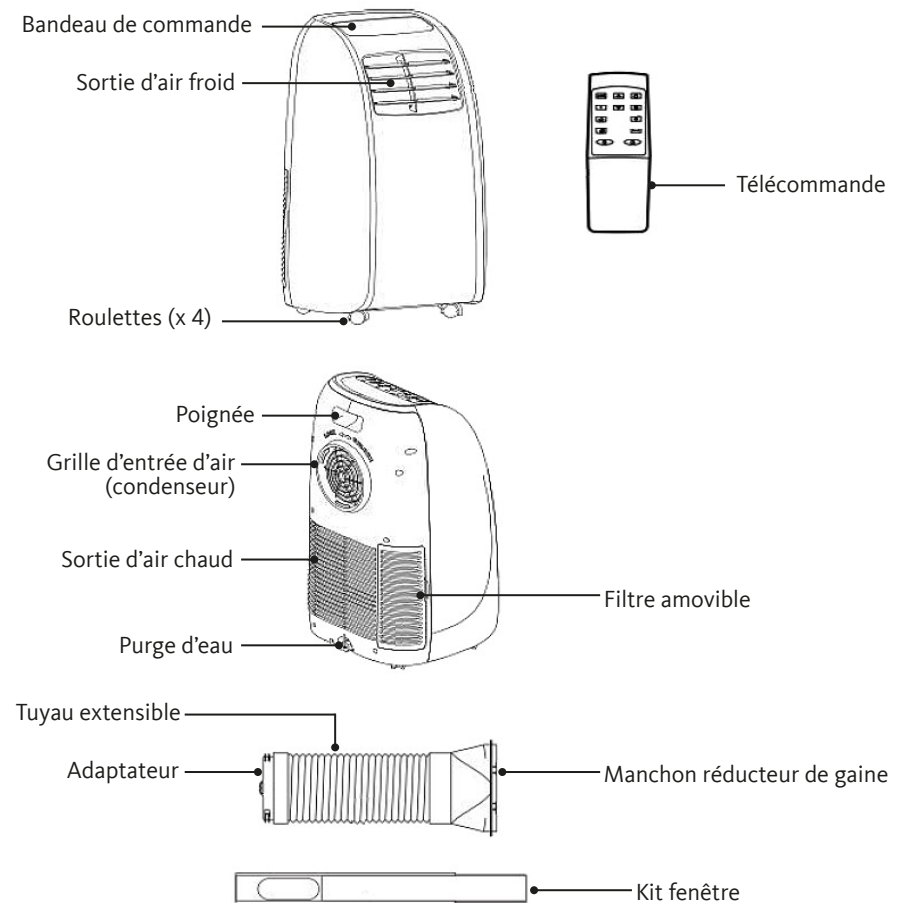

## PANNEAU DE COMMANDE

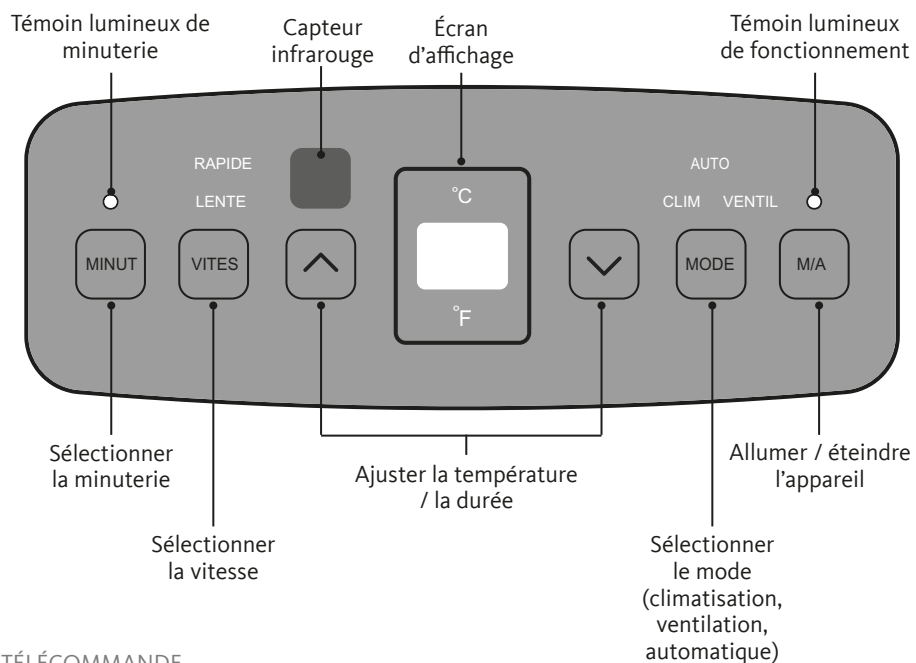

## TÉLÉCOMMANDE

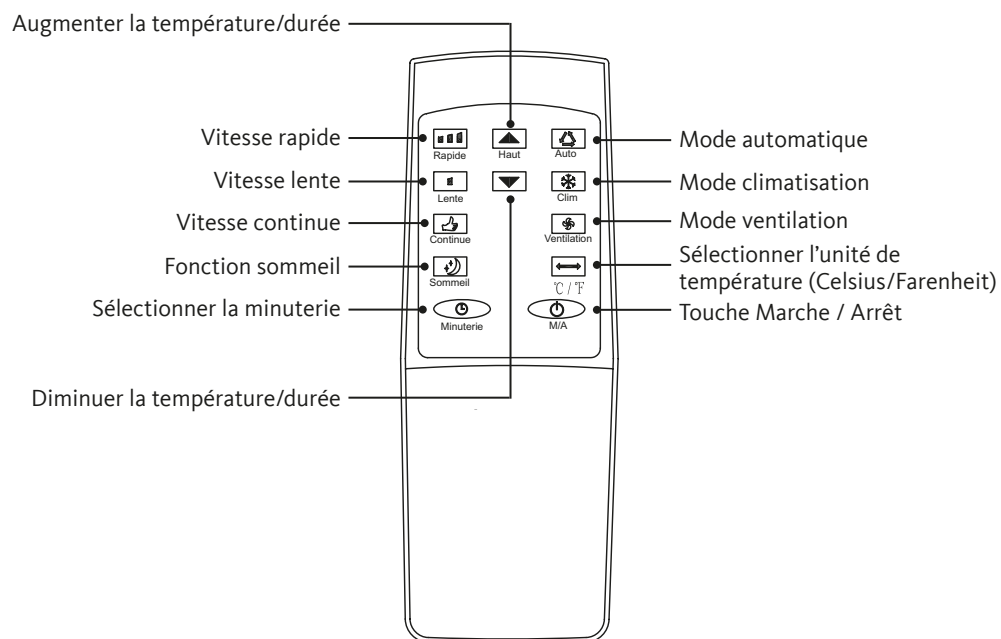

## FICHE PRODUIT

Description	Symbole	Valeur	Unité
Modèle	CM7 L4		
Puissance frigorifique nominale	$P_{\text{rated}}$ frigorifique	2,05	kW
Puissance frigorifique absorbée minimale	$P_{\text{EER}}$	0,8	kW
Coefficient d'efficacité énergétique nominale	$\text{EER}_d$	2,61	-
Consommation d'électricité en "arrêt par thermostat"	$P_{\text{TO}}$	N/A	W
Consommation d'électricité en mode "veille"	$P_{\text{SB}}$	0,84	W
Consommation d'électricité des appareils simple conduit (refroidissement)	QSD	0,831	kWh/h
Niveau de puissance acoustique	$L_{\text{WA}}$	63	dB(A)
Potential de réchauffement planétaire	PRP	2088	kg éq. CO <sup>2</sup>
Norme	EN 14511:2011		

- Alimentation : 220-240 V~ 50 Hz
- Pour des surfaces jusqu'à 15 m<sup>2</sup>
- Classe énergétique A
- Puissance frigorifique : 7000 Btu / 2500 W
- Classe énergétique : A
- Débit d'air : 290 m<sup>3</sup>/h
- Gaz réfrigérant : R410A / 280 g
- 3 modes (climatisation, ventilation, automatique)
- Minuterie : 24h
- 2 vitesses de ventilation
- Panneau de ventilation orientable manuellement
- Télécommande : fonctionne avec 2 piles AAA 1,5 V (fournies)
- Roulettes multidirectionnelles
- Cordon d'alimentation : 1,8 m

## INSTALLATION

- Pour l'installation ou l'entretien, l'appareil doit être débranché de la prise de courant.
- **AVERTISSEMENT** : Avant l'utilisation, le climatiseur doit être maintenu en position verticale pendant 2 heures minimum.

## Installation mobile

Vous pouvez facilement déplacer votre climatiseur d'une pièce à une autre. Pour une installation mobile, suivez les instructions énoncées ci-dessous :

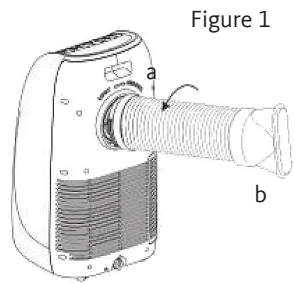

Figure 1

1. Choisissez un lieu d'installation approprié, proche d'une prise électrique.
2. Vissez directement la base du tuyau extensible (a), dans le sens inverse des aiguilles d'une montre vers la direction LOCK, sur la sortie d'air située à l'arrière de l'appareil, comme indiqué sur la figure 1.
3. Vissez le manchon réducteur de gaine (b) à l'autre extrémité du tuyau.

4. Positionnez le climatiseur à 50 cm minimum des murs.

5. Pour les fenêtres traditionnelles, coincez simplement le manchon sur la fenêtre. Pour les baies vitrées, ajustez l'espace d'ouverture de la fenêtre en fonction de la largeur du kit (réglable), puis insérez le tuyau extensible dans la plaque comme indiqué sur la figure 2.

Figure 2

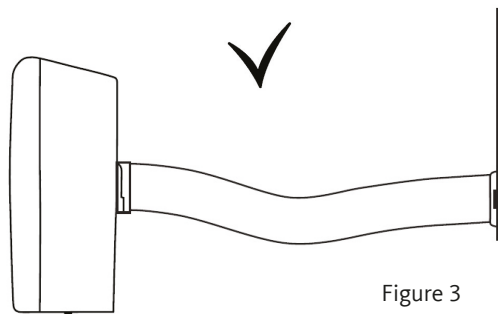
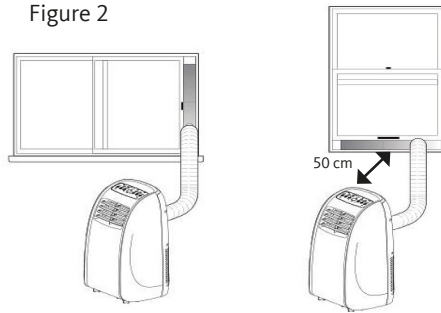

Figure 3

6. Déployez le tuyau extensible d'évacuation d'air à la longueur souhaitée (de 50 à 135 cm) sans l'étirer complètement pour ne pas risquer de l'endommager, comme indiqué sur la figure 3.

### IMPORTANT !

- N'étirez pas le tuyau de manière excessive, vous risqueriez de l'endommager (figure 4)
- L'air doit pouvoir circuler librement. Assurez-vous que le tuyau ne soit pas plié ou forme un coude, risque de surchauffe (figure 5) !
- N'utilisez pas de rallonge ni d'autre tuyau que celui fourni avec votre climatiseur. Cela pourrait nuire au bon fonctionnement de l'appareil.

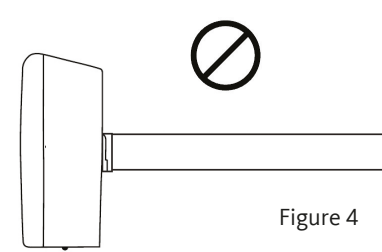

Figure 4

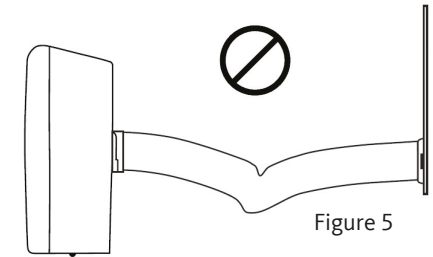

Figure 5

## Insertion des piles dans la télécommande

Figure 6

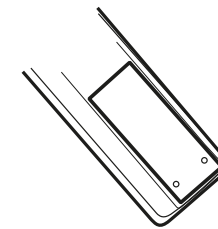

Figure 7

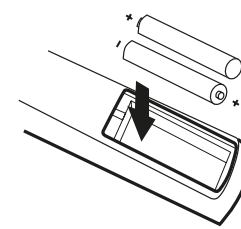
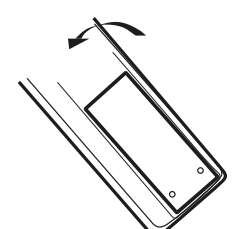

Figure 8



1. Retirez le capot du compartiment à piles situé à l'arrière de la télécommande.
2. Insérez deux piles de type AAA de 1,5V (fournies) en respectant les polarités (+/-).
3. Refermez le capot.

- Si vous n'utilisez pas l'appareil pendant un certain temps, retirez les piles de la télécommande.
- N'utilisez pas des piles anciennes avec des piles neuves ou différents types de piles ensemble.

## UTILISATION

- **Avertissement!** Avant sa mise en service, le climatiseur doit être maintenu en position verticale pendant **2 heures minimum**.
- **Important !** Afin d'optimiser le rendement de votre climatiseur, nous vous recommandons de ne pas l'exposer directement aux rayons du soleil lors de son fonctionnement (si possible, tirez les rideaux ou fermez les volets).

### Mise en marche



1. Placez l'appareil sur une surface plane et stable, en position verticale.
2. Branchez l'appareil sur une prise murale équipée d'une prise de terre. Un signal sonore retentit et l'appareil est alors en mode veille. La température ambiante apparaît sur l'écran d'affichage.
3. Appuyez sur la touche **M/A** de l'appareil ou  de la télécommande. Le témoin lumineux de fonctionnement s'allume.  
Par défaut après branchement de l'appareil, celui-ci s'allume en mode **CLIM** en vitesse rapide, avec une température programmée par défaut de 22°C.  
Si l'appareil est allumé après avoir été mis en veille, celui-ci démarre sur le dernier mode sélectionné.

**Important !** Lorsque vous arrêtez l'appareil, attendez 3 minutes avant de le remettre en marche.

### Sélection de l'unité de température

1. Allumez l'appareil.
2. Appuyez sur la touche  de la télécommande pour sélectionner la température en degrés Celsius (°C) ou degrés Fahrenheit (°F). L'unité sélectionnée s'allume sur le bandeau de commande de l'appareil.



### Sélection du mode de fonctionnement

Appuyez une ou plusieurs fois sur la touche **MODE** de l'appareil pour sélectionner le mode de fonctionnement souhaité, ou appuyez successivement sur la touche  (automatique),  (climatisation), ou  (ventilation) de la télécommande.

Selon le mode sélectionné, le témoin lumineux **VENTIL**, **AUTO** ou **CLIM** s'allume sur le panneau de commande de l'appareil.



#### • MODE VENTILATION

En mode VENTILATION, l'air circule dans la pièce, sans être refroidi.

1. Sélectionnez le mode VENTILATION comme indiqué dans le paragraphe « Sélection du mode de fonctionnement ».
2. Ajustez la vitesse de ventilation (lente ou rapide) en appuyant successivement sur la touche **VITES** de l'appareil, ou sur les touches  (vitesse lente) et  (vitesse rapide) de la télécommande. Le témoin lumineux correspondant s'allume sur le bandeau de commande.







#### • MODE AUTOMATIQUE

En mode AUTOMATIQUE, l'évacuation de l'air chaud doit obligatoirement se faire à l'extérieur (reportez-vous au paragraphe « Installation mobile »). L'air de la pièce est alors refroidi, et l'air chaud est évacué vers l'extérieur par le tuyau extensible d'évacuation.

1. Sélectionnez le mode AUTOMATIQUE comme indiqué dans le paragraphe « Sélection du mode de fonctionnement ». L'appareil s'ajuste automatiquement à la température de la pièce :
  - Lorsque la température ambiante dépasse 25°C, l'appareil fonctionne en mode climatisation jusqu'à ce que la température de la pièce redescende en dessous de 25°C.
  - Lorsque la température ambiante est inférieure ou égale à 25°C, l'appareil fonctionne en mode ventilation.
2. Ajustez la vitesse de ventilation (faible ou élevée) en appuyant successivement sur la touche **VITES** de l'appareil, ou sur les touches  (vitesse lente) et  (vitesse rapide) de la télécommande. Le témoin lumineux correspondant s'allume sur le bandeau de commande.

#### • MODE CLIMATISATION









En mode CLIMATISATION, l'évacuation de l'air chaud doit obligatoirement se faire à l'extérieur (reportez-vous au paragraphe « Installation mobile »). L'air de la pièce est alors refroidi, et l'air chaud est évacué vers l'extérieur par le tuyau extensible d'évacuation.

1. Sélectionnez le mode CLIMATISATION comme indiqué dans le paragraphe « Sélection du mode de fonctionnement ».
2. Sélectionnez la température que vous souhaitez obtenir dans la pièce à l'aide des touches  et  de l'appareil, ou des touches  et  de la télécommande. La température peut être réglée de 17°C à 30°C.
3. Ajustez la vitesse de ventilation (lente ou rapide) en appuyant successivement sur la touche **VITES** de l'appareil, ou sur les touches  (vitesse lente) et  (vitesse rapide) de la télécommande. Le témoin lumineux correspondant s'allume sur le bandeau de commande.

4. La fonction de refroidissement s'éteint lorsque la température ambiante est inférieure à la température programmée. La ventilation continue toutefois de fonctionner au niveau réglé. La fonction de refroidissement se remet en marche dès que la température ambiante dépasse la température programmée.









### Fonction CONTINUE (en mode CLIMATISATION uniquement)

Lorsque la fonction CONTINUE est activée, l'appareil fonctionne en mode CLIMATISATION à la température programmée et à vitesse rapide. La vitesse ne peut pas être modifiée.

1. Sélectionnez le mode CLIMATISATION comme indiqué dans le paragraphe « Sélection du mode de fonctionnement ».
2. Sélectionnez la température que vous souhaitez obtenir dans la pièce à l'aide des touches  et  de l'appareil, ou des touches  et  de la télécommande. La température peut être réglée de 17°C à 30°C.
3. Pour activer la fonction CONTINUE, appuyez sur la touche  de la télécommande, ou appuyez simultanément sur les touches **MINUT** et  du bandeau de commande.
4. Pour désactiver cette fonction, appuyez à nouveau sur la touche  de la télécommande, ou appuyez simultanément sur les touches **MINUT** et  du bandeau de commande. L'appareil fonctionne alors selon les derniers réglages effectués avant l'activation de la fonction CONTINUE. Vous pouvez également changer le mode pour désactiver cette fonction.











### Fonction MINUTERIE

#### • DÉFINIR L'ARRÊT AUTOMATIQUE DE L'APPAREIL

1. Lorsque l'appareil est allumé et fonctionne en mode VENTILATION, AUTOMATIQUE ou CLIMATISATION, appuyez sur la touche **MINUT** de l'appareil ou  de la télécommande pour activer la minuterie.
2. Appuyez successivement sur les touches  et  de l'appareil, ou  et  de la télécommande pour sélectionner le nombre d'heures pendant lequel vous souhaitez que l'appareil fonctionne avant de s'arrêter automatiquement. Vous pouvez sélectionner un temps compris entre 1 heure et 24 heures. La durée augmente d'une heure à chaque pression et les heures s'affichent à l'écran. Le témoin lumineux de durée reste allumé fixement. L'appareil s'arrêtera automatiquement à la fin de ce laps de temps.
3. Après quelques secondes, l'écran affiche de nouveau la température cible en mode CLIMATISATION. Utilisez les touches  et  de l'appareil, ou  et  de la télécommande, pour régler la température souhaitée.



#### • PROGRAMMER UN DÉPART DIFFÉRÉ

1. Lorsque l'appareil est en veille, appuyez sur la touche **MINUT** de l'appareil ou  de la télécommande pour activer la minuterie.

2. Appuyez successivement sur les touches  et  de l'appareil, ou  et  de la télécommande pour sélectionner le nombre d'heures au bout desquelles vous souhaitez que l'appareil démarre. Vous pouvez sélectionner un temps compris entre 1 heure et 24 heures. La durée augmente d'une heure à chaque pression et les heures s'affichent à l'écran. Le témoin lumineux de durée reste allumé fixement.
3. Sélectionnez le mode comme indiqué au paragraphe « Sélection du mode de fonctionnement ».
4. En mode CLIMATISATION uniquement, sélectionnez la température que vous souhaitez obtenir dans la pièce à l'aide des touches  et  de l'appareil, ou des touches  et  de la télécommande. La température peut être réglée de 17°C à 30°C.
5. Ajustez la vitesse de ventilation (lente ou rapide) en appuyant successivement sur la touche **VITES** de l'appareil, ou sur les touches  (vitesse lente) et  (vitesse rapide) de la télécommande.
6. Les témoins lumineux de la minuterie, de la vitesse de ventilation et du mode restent allumés fixement. L'appareil démarrera sur les réglages effectués lorsque la durée programmée sera écoulée.









#### • ANNULER UNE PROGRAMMATION

Vous pouvez annuler un arrêt automatique ou un programme différé de 2 manières :

- Appuyez 2 fois sur la touche **MINUT** de l'appareil ou  de la télécommande. Le témoin lumineux de la minuterie s'éteint.
- Appuyez successivement sur la touche  de l'appareil ou  de la télécommande jusqu'à ce que l'écran affiche 0. Le témoin lumineux de la minuterie s'éteint. Si vous aviez sélectionné un départ différé, les témoins lumineux de la vitesse de ventilation et du mode s'éteignent également.

### Fonction SOMMEIL (en mode CLIMATISATION uniquement)

Lorsque la fonction SOMMEIL est activée en mode CLIMATISATION, la ventilation est automatiquement réglée en vitesse lente. La température augmente de 1°C la première heure, puis à nouveau de 1°C la deuxième heure. La température est ensuite maintenue pendant toute la durée de fonctionnement du mode CLIMATISATION.

1. Sélectionnez le mode CLIMATISATION comme indiqué dans le paragraphe « Sélection du mode de fonctionnement ».
2. Sélectionnez la température à l'aide des touches  et  de l'appareil, ou des touches  et  de la télécommande. La température peut être réglée de 17°C à 30°C.
3. Appuyez sur la touche  de la télécommande pour activer la fonction SOMMEIL. Vous pouvez également appuyer simultanément sur les touches **MINUT** et  de l'appareil.
4. Pour désactiver cette fonction, appuyez à nouveau sur la touche  de la télécommande, ou appuyez simultanément sur les touches **MINUT** et  de l'appareil.

## NETTOYAGE ET ENTRETIEN

**IMPORTANT !** Débranchez toujours le cordon d'alimentation de la prise de courant avant de procéder au nettoyage ou à l'entretien de l'appareil.

### Nettoyage de l'appareil

- Vous pouvez nettoyer le corps de l'appareil à l'aide d'une éponge légèrement humidifiée avec de l'eau tiède et un détergent doux (type liquide vaisselle). Rincez à l'eau claire et séchez soigneusement à l'aide d'un chiffon doux et sec.
- Veillez à ne pas faire pénétrer d'eau à l'intérieur de l'appareil.
- N'utilisez pas de produits chimiques ou de détergents abrasifs pour le nettoyage car ils pourraient facilement abîmer ou déformer votre appareil. Évitez également l'usage d'aérosols.

### Nettoyage du filtre

Votre climatiseur est équipé d'un filtre inférieur situé à l'arrière de l'appareil. Si le filtre est sale ou endommagé, le débit d'air sera réduit.

**Le filtre doit être nettoyé une fois par mois environ.** Si vous utilisez le climatiseur dans un environnement extrêmement poussiéreux, nettoyez le filtre toutes les 2 semaines.

Pour cela, suivez les instructions ci-dessous :

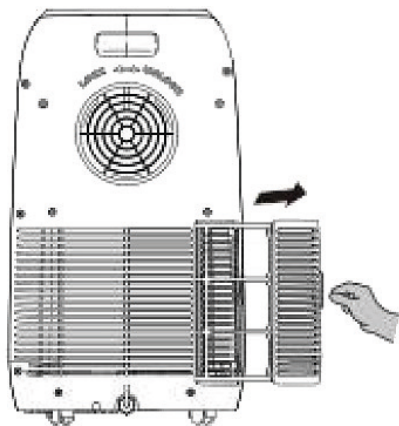

1. Retirez la grille de protection du filtre située en bas à droite, à l'arrière de l'appareil.
2. Sortez le filtre de son logement en le tirant fermement.  
La poussière et la saleté présentes sur le filtre peuvent être retirées à l'aide d'un aspirateur. Si le filtre est très sale, lavez-le à l'eau chaude additionnée d'un produit détergent doux (type liquide vaisselle). Vous pouvez le frotter délicatement à l'aide d'une brosse à poils souples. Rincez-le à l'eau claire, puis laissez sécher le filtre à l'air libre.
3. Remplacez le filtre dans son logement, puis remplacez la grille de protection.  
Vous pouvez vous procurer un filtre de remplacement auprès du service après-vente de votre magasin revendeur.

### Vidange du réservoir d'eau

Lorsque le réservoir d'eau est plein, l'écran affiche la mention **FL** et le compresseur s'arrête de fonctionner. Vous devez alors effectuer la vidange du réservoir d'eau.

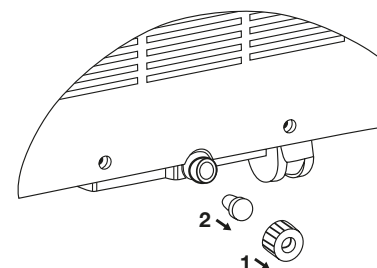

1. Éteignez et débranchez l'appareil.
2. Placez un récipient sous l'orifice de vidange.
3. Dévissez le bouchon de protection du robinet (1).
4. Retirez le bouchon en caoutchouc (2).  
L'eau s'écoule dans le bac récupérateur.
5. Lorsque l'eau s'est écoulée, remplacez le bouchon en caoutchouc sur l'orifice de vidange ainsi que le bouchon de protection.

### En cas de non utilisation prolongée

Si vous prévoyez de ne pas utiliser l'appareil pendant une période prolongée :

1. Retirez le bouchon en caoutchouc de l'ouverture de vidange (bas de l'appareil) afin de vidanger l'appareil (reportez-vous au paragraphe « Vidange du réservoir d'eau »).
2. Faites fonctionner l'appareil **en mode VENTILATION uniquement pendant au moins 2h** afin qu'il sèche à l'intérieur et éviter qu'il ne moisisse.
3. Arrêtez et débranchez l'appareil, enroulez le cordon d'alimentation puis fixez-le à l'aide du porte-cordon situé à l'arrière de l'appareil.
4. Nettoyez le filtre et le corps de l'appareil comme indiqué dans les paragraphes précédents.
5. Remplacez les filtres dans son logement.
6. Retirez les piles de la télécommande et stockez-les avec le climatiseur dans un endroit propre et sec.
7. Retirez le tuyau flexible et le manchon, et stockez-les avec le climatiseur dans un endroit propre et sec.

- Videz toujours le réservoir d'eau si vous devez transporter votre climatiseur d'un endroit à un autre.
- Videz toujours le réservoir d'eau en cas de non utilisation prolongée de l'appareil.

## GUIDE DE DÉPANNAGE

Avant de contacter votre service après-vente, effectuez les vérifications élémentaires suivantes. Si vous ne parvenez pas à résoudre votre problème, n'effectuez aucune réparation vous-même sur l'appareil. Contactez votre magasin.

Problèmes	Causes possibles
Le climatiseur ne fonctionne pas.	<ul style="list-style-type: none"> <li>• La prise est débranchée ou non fonctionnelle. Branchez le climatiseur sur une prise murale adaptée.</li> <li>• L'appareil est éteint. Appuyez sur la touche <b>M/A</b> de l'appareil ou  de la télécommande.</li> <li>• Il y a une coupure de courant.</li> <li>• Le fusible est grillé ou le disjoncteur s'est déclenché. Remplacez le fusible ou enclenchez à nouveau le disjoncteur de votre domicile.</li> <li>• Le réservoir d'eau est plein. Effectuez la vidange du réservoir d'eau.</li> <li>• Les piles de la télécommande sont usées. Remplacez-les.</li> </ul>
Le climatiseur fonctionne quelques instants.	<ul style="list-style-type: none"> <li>• Si la température réglée est proche de la température ambiante, vous pouvez diminuer la température réglée.</li> <li>• La sortie d'air est obstruée.</li> </ul>
L'appareil ne refroidit pas assez.	<ul style="list-style-type: none"> <li>• L'entrée ou la sortie d'air est obstruée.</li> <li>• Une porte ou une fenêtre est ouverte.</li> <li>• Une source de chaleur fonctionne à proximité (chauffage, lampe, etc.). Déplacez la source de chaleur dans une autre pièce.</li> <li>• Le filtre est sale. Nettoyez-le.</li> <li>• La température réglée est excessive. Sélectionnez une température adéquate.</li> <li>• La vitesse de ventilation n'est pas assez forte. Sélectionnez une vitesse de ventilation plus élevée.</li> </ul>
L'appareil est bruyant ou vibre.	L'appareil n'est pas placé sur une surface plane. Installez toujours votre appareil sur une surface plane et stable.
L'appareil fait un bruit de « glouglou ».	Ceci est normal. C'est le bruit du gaz réfrigérant qui circule à l'intérieur de l'appareil.
La télécommande ne fonctionne pas	<ul style="list-style-type: none"> <li>• Assurez-vous que la distance entre la télécommande et l'appareil n'est pas trop importante.</li> <li>• Veillez à bien orienter la télécommande vers le capteur infrarouge situé sous l'écran d'affichage.</li> <li>• Veillez à ce qu'il n'y ait pas d'obstacles entre la télécommande et le capteur infrarouge.</li> <li>• Les piles de la télécommande sont usagées. Remplacez-les.</li> </ul>

## Messages d'erreur

Si l'écran de l'appareil affiche les codes erreurs suivants :

Codes erreurs	Causes possibles
E1	• Le capteur de température interne est défectueux. Veuillez contacter le service après-vente de votre magasin revendeur.
E2	• Le capteur de température ne détecte pas la température ambiante de la pièce. Veuillez contacter le service après-vente de votre magasin revendeur.
E4	• Protection anti-gel : lorsque la température ambiante est inférieure à 8°C, l'appareil s'arrête de fonctionner. Il redémarre à nouveau selon les réglages précédemment effectués lorsque la température est supérieure à 8°C.
FL	• Le filtre est sale et doit être nettoyé, ou le réservoir d'eau est plein et doit être vidé.

*Toutes les informations, dessins, croquis et images dans ce document relèvent de la propriété exclusive de SOURCING & CREATION. SOURCING & CREATION se réserve tous les droits relatifs à ses marques, créations et informations. Toute copie ou reproduction, par quelque moyen que ce soit, sera jugée et considérée comme une contrefaçon.*

*All information, designs, drawings and pictures in this document are the property of SOURCING & CREATION. SOURCING & CREATION reserves all rights to its brands, designs and information. Any copy and reproduction through any means shall be deemed and considered as counterfeiting.*

## ATTENTION :



Ce symbole apposé sur le produit signifie qu'il s'agit d'un appareil dont le traitement en tant que déchet est soumis à la réglementation relative aux déchets d'équipements électriques et électroniques (DEEE). Cet appareil ne peut donc en aucun cas être traité comme un déchet ménager, et doit faire l'objet d'une collecte spécifique à ce type de déchets. Des systèmes de reprise et de collecte sont mis à votre disposition par les collectivités locales (déchèterie) et les distributeurs. En orientant votre appareil en fin de vie vers sa filière de recyclage, vous contribuerez à protéger l'environnement et empêcherez toute conséquence nuisible pour votre santé

## Conditions de garantie :

Ce produit est garanti contre toute défaillance résultant d'un vice de fabrication ou de matériau. Cette garantie ne couvre pas les vices ou les dommages résultant d'une mauvaise installation, d'une utilisation incorrecte, ou de l'usure normale du produit. La durée de garantie est spécifiée sur la facture d'achat.



SOURCING & CRÉATION  
21 avenue de l'Harmonie  
59650 VILLENEUVE D'ASCQ

Art. 8004543  
Réf. CM7 L4  
Fabriqué en R.P.C.