

essentiel 

Téléphone DECT

NIVALIS



Notice d'utilisation

Pour vous aider à bien vivre votre achat

consignes d'usage

AVANT D'UTILISER L'APPAREIL POUR LA PREMIÈRE FOIS, VEUILLEZ LIRE ATTENTIVEMENT CES INSTRUCTIONS SE RAPPORTANT À LA SÉCURITÉ ET LES CONSERVER POUR RÉFÉRENCE ULTÉRIEURE.

Consignes de sécurité

- Vérifiez que la tension d'alimentation indiquée sur la plaque signalétique de l'adaptateur secteur correspond bien à celle de votre installation électrique.
- N'utilisez pas l'appareil :
 - si l'adaptateur ou le câble d'alimentation est endommagé,
 - en cas de mauvais fonctionnement,
 - si l'appareil a été endommagé de quelque façon que ce soit.
- Utilisez uniquement l'adaptateur secteur fourni avec cet appareil.
- L'adaptateur fourni ne doit pas être utilisé avec un autre appareil.
- Veillez à installer l'appareil sur une surface plane et stable (évitiez, en particulier, de le placer sur des tissus ou des moquettes).
- Branchez l'adaptateur secteur sur une prise secteur facilement accessible.
- Veillez à ce que le cordon d'alimentation ne puisse être écrasé ou coincé, en particulier au niveau des fiches, des prises de courant et au point de raccordement à l'appareil.
- L'adaptateur fourni avec l'appareil est uniquement destiné à une utilisation en intérieur.
- N'installez pas cet appareil ou son adaptateur à proximité d'une quelconque source de chaleur, telle qu'un radiateur, une arrivée d'air chaud, un four ou tout autre appareil (notamment les amplificateurs) produisant de la chaleur.
- Veuillez ne pas exposer l'appareil ou son adaptateur à la lumière directe du soleil et à la poussière.
- N'utilisez pas cet appareil ou son adaptateur à proximité d'eau ou d'une source d'humidité, telle qu'une baignoire, un lavabo, un évier de cuisine, une piscine, dans un sous-sol humide ou tout autre emplacement humide.
- Ne placez pas de sources de flamme nues (une bougie allumée, par exemple) sur l'appareil ou son adaptateur ou à proximité de ceux-ci.
- Veillez à ne pas éclabousser ou renverser un liquide sur l'appareil ou son

adaptateur et à ne pas placer d'objet contenant un liquide (un vase, par exemple) sur l'appareil ou son adaptateur.

- Ne pas ouvrir l'appareil ou son adaptateur pour quelque raison que ce soit.
- N'utilisez jamais d'objets pointus pour accéder à l'intérieur de l'appareil ou de l'adaptateur.
- Débranchez cet appareil pendant les orages ou au cours des longues périodes de non-utilisation afin d'éviter de l'endommager.
- L'appareil doit être éteint avant de débrancher le câble de l'adaptateur
- Ne débranchez jamais l'appareil en tirant sur le cordon d'alimentation mais en saisissant l'adaptateur secteur.
- Cet appareil n'est pas prévu pour être utilisé par des personnes (y compris les enfants) dont les capacités physiques, sensorielles ou mentales sont réduites, ou des personnes dénuées d'expérience ou de connaissance, sauf si elles ont pu bénéficier, par l'intermédiaire d'une personne responsable de leur sécurité, d'une surveillance ou d'instructions préalables concernant l'utilisation de l'appareil. Il convient de surveiller les enfants pour s'assurer qu'ils ne jouent pas avec l'appareil.
- Si votre appareil ou son adaptateur fonctionnent de manière inhabituelle, et particulièrement s'ils émettent des sons ou des odeurs qui vous paraissent anormaux, débranchez-les immédiatement et faites les examiner par un réparateur qualifié.
- Débranchez l'appareil avant tout nettoyage. Nettoyez-le uniquement à l'aide d'un chiffon doux et sec et évitez l'usage d'aérosols.
- Sécurisez l'accès de votre appareil : Conservez autant que l'usage le permet l'appareil près de vous.
- Effacez les données sur l'objet avant de le mettre au rebut, de le vendre ou de le remettre au Service Après-Vente.

Recyclage des piles

- Ne jetez pas les piles avec les ordures ménagères.

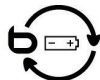



Installation du téléphone

Attention : Toute autre source d'alimentation est potentiellement dangereuse.

Attention : La base doit être installée de manière à ce que l'adaptateur secteur puisse être facilement branché sur la prise de courant. N'essayez en aucun cas de rallonger le câble d'alimentation.



Remarque : La base a besoin d'être branchée en permanence pour que le téléphone fonctionne, et pas uniquement pour recharger les piles.

Branchement de la base du modèle 10.1

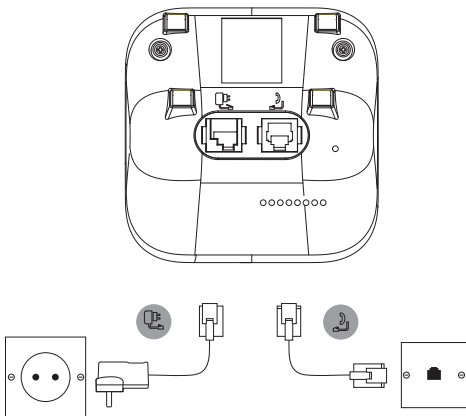
1. Reliez le câble d'alimentation  et le câble téléphonique  à la base.
2. Branchez l'adaptateur sur une prise secteur et le câble téléphonique sur une prise de téléphone. N'utilisez pas d'autres câbles que ceux fournis.



Branchement de la base du modèle 15.1

1. Reliez le câble d'alimentation  et le câble téléphonique  à la base.
2. Branchez l'adaptateur sur une prise secteur et le câble téléphonique sur une prise de téléphone.
3. N'utilisez pas d'autres câbles que ceux fournis.

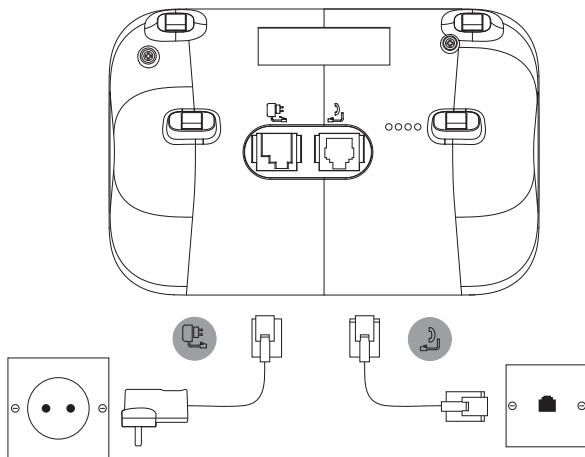

Branchement des bases supplémentaires pour les modèles 15.2 et 15.3

1. Reliez le câble d'alimentation  à la base.
2. Branchez l'adaptateur sur une prise secteur.
3. N'utilisez pas d'autres câbles que ceux fournis.

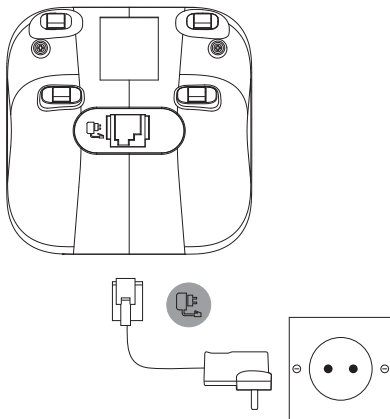

Insertion des piles

Avant d'ouvrir le compartiment à piles situé au dos du téléphone, veuillez vérifier que le câble RJ-11 est débranché.

1. Ouvrez le compartiment à piles.
2. Placez les deux piles rechargeables fournies dans le compartiment, en veillant à respecter la polarité.
3. Remplacez le couvercle du compartiment et refermez-le en le faisant glisser.

4. Posez le combiné sur la base et laissez-le se charger pendant 24 heures avant la première utilisation.

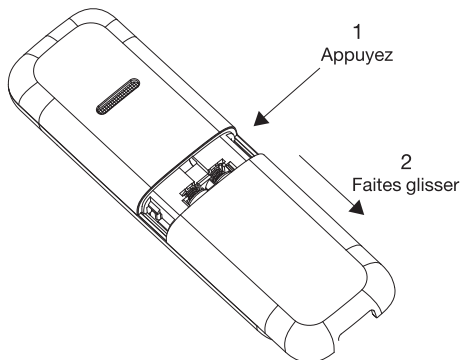

Le combiné émet un bip sonore lorsqu'il est correctement placé sur la base ou sur le chargeur.

Attention : En cas de remplacement des piles, utilisez uniquement des piles rechargeables Ni-Mh de même type.

Charge des piles

Afin d'optimiser la durée de vie de vos piles, nous vous conseillons de les recharger pendant 24 heures minimum avant la première utilisation.

- Poser le combiné sur le support de charge, Un signal de confirmation est émis.
- Laisser les batteries se charger sans interruption pendant au moins 24 heures.
- Une fois le combiné entièrement chargé, l'icône  deviendra fixe.

Attention : Si vous ne laissez pas votre combiné se charger durant 24 heures pour la première fois, il ne fonctionnera pas au maximum de ses capacités.

La garantie ne prendra pas effet pour les problèmes de dysfonctionnement dus à une charge incomplète lors de la première utilisation.

Niveau de charge des piles

Lorsque les piles sont faibles, le message **BATT. FAIBLE** s'affiche à l'écran du combiné. Un bip retentit également toutes les minutes pendant un appel.

En conditions idéales, des piles correctement rechargées vous permettront d'être en communication pendant environ 10 heures ou de laisser votre combiné environ 200 heures en veille.

Autonomie et portée de l'appareil

- Autonomie : 10 h en communication et 200 h en veille
- Portée : 50 m en intérieur et 300 m en extérieur

description du téléphone

Combiné

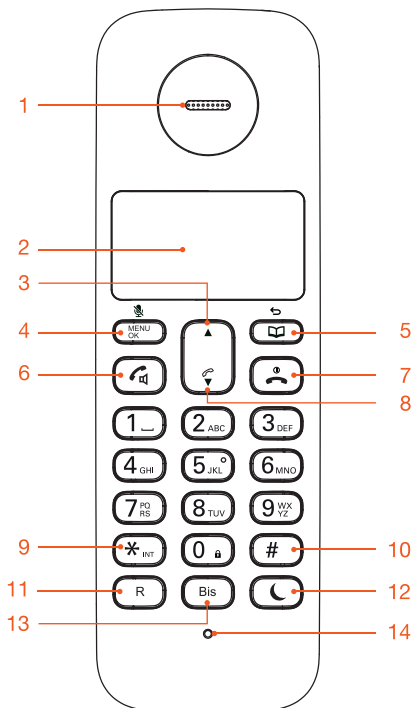

1. **Haut parleur**

2. **Écran du combiné**

Reportez-vous page 13 pour une description détaillée des icônes de l'écran.

3. **Touche Haut**

- En mode menu : **Accéder à la liste des appels sortants et la liste des appels et le répertoire.**
- Pendant un appel : **Monter le volume du haut-parleur.**
- Lorsque le téléphone sonne : **Monter le volume de la sonnerie.**

4. **Touche Menu**

- En mode veille : **Accéder au menu principal.**
- En mode sous-menu : **Confirmer la sélection.**
- Pendant un appel : **Désactiver / réactiver le son du micro.**

5. **Touche Répertoire / Retour**

- En mode veille : **Accéder au répertoire.**
- Dans un sous-menu : **Retourner au niveau précédent.**
- En mode édition / composition : **Effacer un caractère / un chiffre.**

6. **Décrocher**

- En mode veille : **Composer le numéro puis appuyez sur cette touche pour appeler le correspondant.**
- Pendant un appel : **Activer / désactiver le haut-parleur**
- Lorsque le téléphone sonne : **Répondre à l'appel.**

7. **Raccrocher**

- Pendant un appel : **Terminer un appel et retourner à l'écran de veille.**
- En mode menu / édition : **Retourner en mode veille.**
- En mode veille : **Maintenir appuyé pendant 3 secondes pour éteindre le combiné. Maintenir appuyé pendant 3 secondes pour activer le combiné de nouveau.**

8. **Bas**

- En mode veille : **Accéder au journal des appels reçus.**

- Depuis le répertoire / liste reçus / liste d'appels : **Descendre** dans la liste.
- Pendant un appel : **Baisser** le volume de l'écouteur.
- Lorsque le téléphone sonne : **Baisser** le volume de la sonnerie.

9. Touche étoile / Int.

Touche active uniquement en cas d'installation de combiné(s) supplémentaire(s) non fourni(s) avec votre appareil. Pour plus de détails sur la procédure d'association, reportez vous à la page 38.

- En mode veille : **Appeler** un autre téléphone relié à la base.
- Pendant un appel : **Transférer** l'appel à un autre téléphone relié à la base.

10. Touche Dièse / Pause

- En mode édition / composition : **Maintenir appuyé** pour insérer une pause.

11. Touche R

Pour utilisation avec des commutateurs publics ou privés (PABX).

12. **Touche Ne pas déranger** : Passer en mode «Ne pas déranger».

13. Touche BIS

En mode veille : **Accéder** à la liste des derniers numéros composés.

14. Micro

Icônes de l'écran

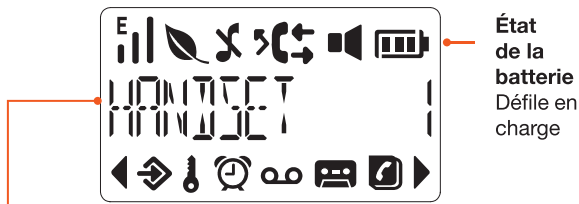





Heure ou nom du combiné

En mode veille, maintenez appuyé la touche **Menu / OK** pour basculer entre l'affichage de l'heure ou du nom du combiné.

Signification des icônes

	Icône de signal
	Mode économie d'énergie activé.
	Mode zéro émission activé
	Sonnerie du combiné désactivé
	Appel manqué
	Allumé en continu lors d'un appel externe / Allumé en continu lors d'un appel intercom
	Appel entrant (dans la liste des appels)
	Appel sortant (dans la liste des appels)
	Haut parleur activé
	Menu ouvert
	Clavier verrouillé
	Alarme activée
	Message vocal reçu
	Répondeur activé
	Répertoire ouvert

	Caractères supplémentaires avant ou après ceux qui sont affichés.
	Piles complètement rechargées
	Piles partiellement rechargées
	Piles faibles
	Clignote lorsque les piles sont presque entièrement déchargées

description de la base

Modèle 10.1

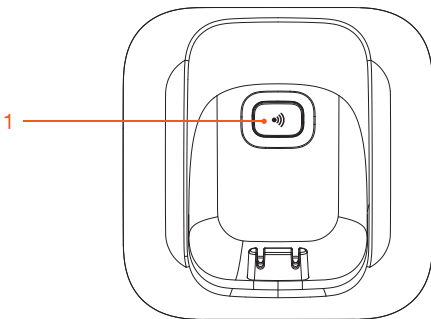

1. Touche de recherche combiné

Modèles 15.1, 15.2 et 15.3

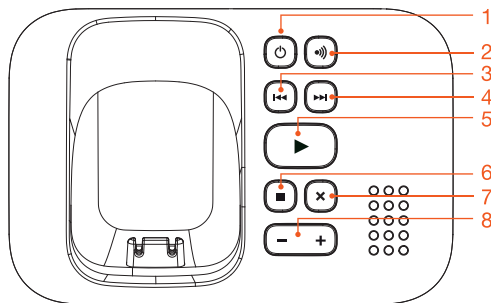

1. On/Off

Appuyez sur cette touche pour activer ou désactiver le répondeur

2. Recherche combiné

- Appuyez sur cette touche pour retrouver un combiné qui n'a pas été remplacé sur sa base.
- Appuyez sur cette touche pour enregistrer un combiné à cette base.

3. Retour

- Pendant l'écoute, appuyez sur cette touche pour revenir au message précédent.

4. Suivant

- Pendant l'écoute, appuyez sur cette touche pour avancer au message suivant.

5. Lecture

- Appuyez sur cette touche pour lire les nouveaux messages
- Maintenez cette touche appuyée pour lire tous les messages.

6. Arrêt

- Appuyez sur cette touche pour arrêter l'écoute d'un message.

7. Supprimer



- Pendant l'écoute, appuyez sur cette touche pour supprimer le message.
- En mode veille, maintenez cette touche appuyée pour effacer tous les messages.

8. Volume - / +

menus de navigation

En mode veille, appuyez sur la touche  pour accéder au menu.

Utilisez les touches ▲ ou ▼ pour aller naviguer dans les sous-menus et options. Appuyez sur la touche  pour accéder à une fonction ou à un sous-menu.

Appuyez sur la touche  pour revenir au niveau précédent. Appuyez sur la touche  pour quitter le menu et revenir au mode veille. Le tableau ci-dessous vous explique la structure des menus :

Répertoire	<ul style="list-style-type: none">• Voir• Ajouter nouv.• Éditer• Supprimer• Supprimer tout
Appel bloqué	<ul style="list-style-type: none">• Par appel• Par numéro
Horl/Réveil	<ul style="list-style-type: none">• Date/Heure• Régler réveil
Personnaliser	<ul style="list-style-type: none">• Sonneries<ul style="list-style-type: none">> Vol. Sonnerie> Choix sonnerie> Bips touches• Nom combiné• Réponse auto• Langue• Ne pas déranger
Régl. avancés	<ul style="list-style-type: none">• Mode Eco• Eco plus• Préfixe auto• Durée flash• Mode Num.• Changer PIN• Souscrire• Désouscrire.• Réinitialiser

Répondeur (Modèle 15.1, 15.2 et 15.3)

- Écouter
- Supprimer tout
- Enreg. memo
- Regl. annonce
- Mode répond.
- Nbre sonnerie
- Accès à dist.

utilisation du téléphone

Allumer le téléphone

Si votre combiné est éteint, maintenez la touche  pendant environ 2 secondes jusqu'à ce que le combiné s'allume.

Pour éteindre le combiné, maintenez la touche  pendant environ 3 secondes jusqu'à ce que le combiné s'éteigne.

Passer un appel externe

- **Numérotation préparatoire**

1. Composez le numéro de téléphone de votre correspondant.
2. Appuyez sur la touche .



En cas d'erreur lors de l'entrée du numéro, appuyez sur la touche  pour effacer les chiffres.

- **Composition directe**

1. Appuyez sur la touche .
2. Composez le numéro de téléphone de votre correspondant.

Remarque : un chiffre incorrect ne peut pas être corrigé avec la touche .

- **Appeler un numéro du répertoire**

1. Appuyez sur la touche  pour accéder au répertoire, puis utilisez les touches ▲ ou ▼ pour sélectionner l'entrée souhaitée dans le répertoire.
2. Appuyez sur la touche  pour appeler l'entrée sélectionnée.

Note : Vous pouvez également accéder au répertoire depuis le menu.

- **Appeler un numéro depuis la liste des appels reçus (disponible uniquement avec l'option de présentation du numéro)**

1. Appuyez sur la touche ▼ pour accéder à la liste d'appels, puis utilisez les touches ▲ ou ▼ pour sélectionner l'entrée souhaitée dans la liste d'appels.
2. Appuyez sur la touche  pour appeler l'entrée sélectionnée.

- **Terminer un appel**

Pendant un appel, appuyez sur la touche .

Remarque : Vous pouvez aussi raccrocher en reposant le combiné sur la base ou sur le chargeur.

Répondre à un appel

Lorsque le téléphone sonne, si celui-ci n'est pas sur le chargeur ou si la fonction réponse automatique n'est pas activée, appuyez sur la touche .

Remarque : Si le combiné est sur le chargeur ou si la fonction réponse automatique est activée (voir Activer / Désactiver la réponse automatique en page 33), décrochez le combiné de la base ou du chargeur pour répondre automatiquement à l'appel, sans avoir besoin d'appuyer sur une touche.

Réglage du volume d'écoute et du main-libre

Pendant un appel, utilisez les touches ▲ ou ▼ pour régler le niveau de volume. À la fin de l'appel, le réglage reste au dernier niveau sélectionné.

Haut-parleur du combiné

1. Pendant un appel, presser à nouveau la touche  vous permet de passer du mode normal au mode mains libres et vice-versa.
2. Utilisez ensuite les touches ▲ ou ▼ pour régler le niveau de volume.

Remarque : Lorsque le téléphone sonne, vous pouvez prendre l'appel directement en mode haut-parleur si vous appuyez deux fois sur la touche .

Couper le son

Pendant un appel, vous pouvez parler sans que votre correspondant ne puisse vous entendre. Appuyez sur la touche  pour couper le son du micro. L'écran affiche MICRO COUPE.



Votre correspondant ne peut plus vous entendre.

Appuyez de nouveau sur la touche  pour rétablir le son du micro.

Recomposer





Vous avez la possibilité de rappeler n'importe lequel des 10 derniers numéros composés. Si l'un des numéros correspond à une des entrées du répertoire, le nom du correspondant s'affiche à la place du numéro. Les numéros les plus récents sont en haut de la liste d'appels reçus.

- **Recomposer un numéro depuis la liste d'appels reçus**





1. Appuyez sur la touche  pour accéder à la liste d'appels. S'il n'y a aucun numéro dans la liste d'appels, l'écran affiche VIDE.
2. Utilisez ensuite les touches ▲ ou ▼ pour accéder au numéro que vous souhaitez recomposer.
3. Appuyez sur la touche  pour appeler l'entrée sélectionnée.

Remarque : Si la liste d'appels affiche un nom, appuyez sur la touche  pour voir le numéro de cette entrée.





- **Sauvegarder un numéro de la liste d'appels reçus dans le répertoire**

1. Appuyez sur la touche  pour accéder à la liste d'appels.
2. Utilisez les touches ▲ ou ▼ pour parcourir la liste d'appels.
3. Appuyez sur la touche . L'écran affiche VOIR. Utilisez la touche ▼ pour afficher ENREG. NUM.
4. Appuyez sur la touche . L'écran affiche ENTRER NOM.
5. Saisissez le nom que vous souhaitez utiliser dans le répertoire, puis appuyez sur la touche .
6. Le numéro de téléphone s'affiche, modifiez le numéro si nécessaire, puis appuyez sur la touche . L'entrée est sauvegardée.

- **Supprimer un numéro de la liste d'appels reçus**



1. Appuyez sur la touche  pour accéder à la liste d'appels.
2. Utilisez les touches ▲ ou ▼ pour parcourir la liste d'appels et accéder à l'entrée souhaitée. Appuyez sur la touche . Sélectionnez SUPPRIMER.
3. Appuyez sur la touche . L'écran affiche CONFIRMER ?.
4. Appuyez sur la touche  pour confirmer ou sur la touche  pour annuler.

- **Supprimer tous les numéros de la liste d'appels reçus**

1. Appuyez sur la touche  pour accéder à la liste d'appels.
2. Appuyez sur la touche .
3. Utilisez la touche ▼ pour accéder à la fonction SUPPRIMER TOUT ?.
4. Appuyez sur la touche . L'écran affiche CONFIRMER ?.
5. Appuyez sur la touche  pour confirmer ou sur la touche  pour annuler.

Verrouiller/déverrouiller le combiné

Vous pouvez verrouiller le clavier de manière à ce qu'aucune touche ne puisse être appuyée accidentellement lorsque le téléphone est dans votre poche.

1. Maintenez appuyée la touche . Le message CLAV. BLOQUE et l'icône  s'affichent à l'écran.
2. Pour déverrouiller le clavier, maintenez appuyée la touche  de nouveau.

Remarque : Lorsque le téléphone sonne, vous pouvez toujours répondre à un appel en appuyant sur la touche .

Appel combiné



Si vous avez égaré le combiné, utilisez la touche de recherche combiné pour le repérer. Cette touche est située sur la base de charge. Le combiné enregistré sur la base émettra le bip sonore de recherche. Pour arrêter la recherche, appuyez sur n'importe quelle touche du combiné, ou appuyez de nouveau sur la touche de recherche combiné de la base.

Intercom vers un autre combiné

Cette fonction n'est disponible que si au moins deux combinés sont enregistrés sur la base. Il vous faut également acquérir au préalable et associer un/des combiné(s) supplémentaire(s) sur la base principale. Pour cela, reportez-vous à la page 38 pour connaître la procédure d'association de combiné supplémentaire.

La fonction intercom vous permet de passer des appels internes, de transférer des appels externes d'un combiné à un autre, ou de passer des appels de conférence. Si le combiné appelé ne répond pas dans les 60 secondes, il arrête de sonner et retourne en mode veille.

• Passer un appel interne

En mode veille, maintenez appuyée la touche  puis sélectionnez le numéro du combiné que vous souhaitez appeler (entre 1 et 4) les touches ▲ ou ▼. Appuyez ensuite sur la touche .

Remarque : Si deux combinés seulement sont enregistrés sur la base, il suffit de maintenir appuyée la touche  pour appeler directement l'autre téléphone.

Remarque : S'il y a un appel externe alors que vous êtes en conversation par interphone, vous entendrez des bips sonores d'avertissement. Vous devrez terminer l'appel par interphone (touche ) avant de répondre à l'appel externe.

• Transférer un appel externe vers un autre combiné

1. Pendant un appel externe, maintenez appuyée la touche  puis sélectionnez le numéro du combiné que vous souhaitez appeler (entre 1 et 4) les touches ▲ ou ▼.
2. L'appel externe est automatiquement mis en attente, et le combiné

appelé sonne.









3. Pour terminer l'appel avec le correspondant externe une fois la communication établie avec l'autre combiné, appuyez sur la touche  du combiné appelant ou reposez-le sur le chargeur.
4. L'appel externe est maintenant transféré sur le combiné appelé.

Remarque : Si l'autre combiné n'a pas répondu à l'appel, vous pouvez arrêter l'appel par interphone et retourner à l'appel externe en maintenant appuyée la touche . Cette procédure est automatique au bout de 30 secondes en l'absence de réponse de l'autre combiné.

répertoire

Chacun des combinés permet de sauvegarder jusqu'à 50 entrées de répertoire privées avec noms et numéros. Chaque entrée du répertoire peut comporter jusqu'à 12 caractères pour le nom et 24 chiffres pour le numéro de téléphone

Enregistrer un contact

1. En mode veille, appuyez sur la touche  pour accéder au menu REPERTOIRE.
2. Appuyez à nouveau sur la touche  pour accéder aux sous-menus du menu REPERTOIRE.
3. L'écran affiche l'option VOIR. Utilisez les touches ▲ ou ▼ pour sélectionner l'option AJOUTER NOUV. Appuyez sur la touche  pour confirmer.
4. L'écran affiche l'option ENTRER NOM. Appuyez sur la touche  pour confirmer.
5. Entrez le nom à l'aide des touches numériques, puis appuyez sur la touche . L'écran affiche l'option ENTRER NUM. Appuyez sur la touche  pour confirmer.
6. Entrez le numéro puis appuyez sur la touche  pour sauvegarder l'entrée dans le répertoire.
7. Appuyez sur la touche  pour revenir en mode veille.

- **Tableau d'entrée des chiffres et des lettres**

Le tableau ci-dessous vous indique le mode d'entrée des lettres et des signes de ponctuation avec le clavier alphanumérique, avec le nombre

de frappes nécessaires pour chacun. Il vous sera utile pour entrer un nom dans le répertoire ou renommer le combiné.



En mode édition, un curseur indique l'emplacement actuel de l'entrée de texte à l'écran ; ce curseur est situé à droite du dernier caractère entré.

1. Une fois un caractère sélectionné, le curseur se déplace d'un cran vers la droite au bout d'un court délai.
2. Vous avez la possibilité de déplacer le curseur dans le texte à l'aide des touches ▲ ou ▼ pour corriger la dernière entrée.
3. Appuyez sur la touche  pour effacer le dernier caractère.
4. Maintenez cette touche appuyée pour effacer l'entrée.









Touche	Entrée alphanumérique (pour entrer un nom dans le répertoire ou renommer le combiné)									Entrée de chiffres	
	1	2	3	4	5	6	7	8	9		
1	espace	-	1								1
2	A	B	C	2							2
3	D	E	F	3							3
4	G	H	I	4							4
5	J	K	L	5							5
6	M	N	O	6							6
7	P	Q	R	S	7						7
8	T	U	V	8							8
9	W	X	Y	Z	9						9
0	0										0
*	*										*
#	o										#, ou P (Pause) si appui long

Note : Selon la langue sélectionnée par défaut, d'autres caractères peuvent être disponibles.





Rechercher et appeler un contact

1. Appuyez sur la touche  pour accéder au répertoire.
2. Entrez la première lettre du nom à l'aide des touches alphanumériques,
Ou,
Utilisez les touches ▲ ou ▼ pour sélectionner l'entrée souhaitée.
3. Appuyez sur la touche  pour appeler le contact souhaité.





Modifier un contact

1. En mode veille, appuyez sur la touche  pour accéder au menu REPERTOIRE.
2. Appuyez à nouveau sur la touche  pour accéder aux sous-menus du menu REPERTOIRE.
3. L'écran affiche l'option VOIR. Utilisez les touches ▲ ou ▼ pour sélectionner l'option EDITER.
4. Appuyez sur la touche  puis sur les touches ▲ ou ▼ pour sélectionner le contact souhaité. Vous pouvez également le chercher à l'aide des touches alphanumériques.
5. Appuyez sur la touche . L'écran affiche le nom sélectionné.
6. Appuyez sur la touche  pour effacer le nom si cela est nécessaire. Entrez alors un nouveau nom. Appuyez sur la touche .
7. Appuyez sur la touche  pour effacer le numéro si cela est nécessaire. Entrez alors un nouveau numéro. Appuyez sur la touche .

Supprimer un contact

1. En mode veille, appuyez sur la touche  pour accéder au menu REPERTOIRE.
2. Appuyez à nouveau sur la touche  pour accéder aux sous-menus du menu REPERTOIRE.
3. L'écran affiche l'option VOIR. Utilisez les touches ▲ ou ▼ pour sélectionner l'option SUPPRIMER.
4. Appuyez sur la touche  puis sur les touches ▲ ou ▼ pour sélectionner le contact à supprimer. Vous pouvez également le chercher à l'aide des touches alphanumériques.
5. Appuyez sur la touche . L'écran affiche CONFIRMER ?.
6. Appuyez sur la touche  pour effacer le contact.

Supprimer tous les contacts

1. En mode veille, appuyez sur la touche  pour accéder au menu REPERTOIRE.
2. Appuyez à nouveau sur la touche  pour accéder aux sous-menus du menu REPERTOIRE.
3. L'écran affiche l'option VOIR. Utilisez les touches ▲ ou ▼ pour sélectionner l'option SUPPRIMER TOUT.
4. Appuyez sur la touche . L'écran affiche CONFIRMER ?.
5. Appuyez sur la touche  pour effacer tous les contacts ou sur la touche  pour annuler.

journal des appels

La fonction «Présentation du numéro» n'est disponible que si vous êtes abonné au service de présentation du numéro auprès de votre fournisseur de téléphonie.



La liste d'appels de votre téléphone permet d'enregistrer jusqu'à 20 appels reçus, avec la date et l'heure correspondantes. Les 12 premiers chiffres ou caractères (nom ou numéro de téléphone) s'affichent à l'écran du combiné lorsque le téléphone sonne. Si le numéro correspond à l'une des entrées de votre Répertoire privé, le nom associé à cette entrée s'affiche et le combiné sonne avec la sonnerie associée à cette entrée.

- Si l'appel provient d'une personne cachant son numéro, l'écran affiche **INCONNU**.
- Si l'appel est international, l'écran affiche **INTERNATION**.
- Si l'appel provient de votre opérateur, l'écran affiche **OPERATEUR**.
- Si l'appel provient d'une cabine téléphonique, l'écran affiche **CABINE**.
- Si l'appel est une demande de rappel, l'écran affiche **AUTO RAPPEL**.

Consultation du journal des appels

Tous les appels reçus sont sauvegardés dans la liste d'appels ; l'appel le plus récent est en haut de la liste. Lorsque la liste d'appels est pleine, l'appel le plus ancien est remplacé par chaque nouvel appel.





Afficher la liste d'appels émis

1. Appuyez sur ▼ pour ouvrir la liste d'appels. S'il n'y a pas d'appels dans la liste, l'écran affiche LISTE VIDE.
2. Appuyez sur les touches ▲ ou ▼ pour accéder à l'entrée désirée.
3. Appuyez sur la touche . L'écran affiche VOIR, appuyez sur la touche .
4. L'écran indique la date et l'heure de l'appel.





Composer un numéro depuis la liste des appels émis

1. Appuyez sur ▼ pour ouvrir la liste d'appels.
2. Appuyez sur les touches ▲ ou ▼ pour accéder à l'entrée désirée.
3. Appuyez sur la touche  pour appeler le contact souhaité.





Copier un numéro de liste d'appels émis dans le répertoire

1. Appuyez sur ▼ pour ouvrir la liste d'appels.
2. Appuyez sur les touches ▲ ou ▼ pour accéder à l'entrée désirée.
3. Appuyez sur la touche . L'écran affiche VOIR. Utilisez la touche ▼ pour afficher ENREG. NUM. puis appuyez sur la touche .
4. Modifier le nom si nécessaire et appuyez sur la touche .
5. Modifier le numéro si nécessaire puis appuyez sur la touche  pour confirmer.

Supprimer un numéro de liste d'appels émis

1. Appuyez sur ▼ pour ouvrir la liste d'appels.
2. Appuyez sur les touches ▲ ou ▼ pour accéder à l'entrée désirée.
3. Appuyez sur la touche . L'écran affiche VOIR. Utilisez la touche ▼ pour afficher SUPPRIMER puis appuyez sur la touche .
4. Appuyez sur la touche . CONFIRMER ? s'affiche à l'écran.
5. Appuyez sur la touche  pour valider ou sur la touche répertoire pour annuler.

Supprimer tous les numéros de liste d'appels

1. Appuyez sur ▼ pour ouvrir la liste d'appels.
2. Appuyez sur les touches ▲ ou ▼ pour accéder à l'entrée désirée.
3. Appuyez sur la touche . L'écran affiche VOIR. Utilisez la touche ▼ pour afficher SUPPRIMER TOUT puis appuyez sur la touche .
4. Appuyez sur la touche . CONFIRMER ? s'affiche à l'écran.
5. Appuyez sur la touche  pour valider ou sur la touche répertoire pour annuler.

heure & alarme





Date, Heure & Alarme

Si vous êtes abonné à l'affichage du numéro, les réglages de l'heure et de la date seront automatiquement mis à jour par le réseau chaque fois que vous recevrez des appels.





Le service d'affichage du numéro inclut seulement le mois et la date, mais pas l'année; il vous faudra donc probablement régler l'année.

Vous pouvez également régler une alarme sur ce téléphone.



• Régler la date et l'heure

1. Appuyez sur la touche , puis utilisez la touche ▼ pour sélectionner HORL/REVEIL.
2. Appuyez sur la touche . L'écran affiche DATE / HEURE.
3. Appuyez sur la touche , puis entrez la date à l'aide des touches du combiné (par exemple, le 23--11 pour le 23 Novembre).
4. Appuyez sur la touche  pour confirmer.
5. Entrez ensuite l'heure à l'aide des touches du combiné (par exemple, 06--30 pour 06 heures 30).
6. Appuyez ensuite sur la touche  pour confirmer.

• Régler l'alarme

1. Appuyez sur la touche , puis utilisez la touche ▼ pour sélectionner HORL/REVEIL.
2. Appuyez sur la touche . Utilisez la touche ▼ pour afficher REGLER REV.
3. Appuyez sur la touche , puis utilisez les touches ▲ ou ▼ pour sélectionner ACTIVE ou DESACTIVE. Appuyez sur la touche  pour confirmer votre choix.

4. Si vous choisissez **RECTIVE**, entrez l'heure à laquelle vous souhaitez que l'alarme se déclenche, au format 24 heures (par exemple, saisissez 02--45 pour 14 heures 45).
5. Appuyez sur la touche  pour confirmer votre choix.

Remarque : Lorsque l'alarme est activée, l'icône  est affichée à l'écran. Lorsque l'alarme sonne, l'icône  clignote.









- **Éteindre l'alarme**

Quand l'alarme se déclenche, appuyez sur n'importe quelle touche pour l'arrêter.







paramètres du combiné

Sonnerie de combiné







- **Régler le volume de la sonnerie**

1. Appuyez sur la touche , puis utilisez la touche  pour sélectionner **PERSONNALISER**. Appuyez sur la touche .
2. L'écran affiche **SONNERIES**. Appuyez à nouveau sur la touche .
3. L'écran affiche **VOL SONNERIE**. Appuyez sur la touche .
4. Appuyez sur les touches  ou  pour régler le volume de la sonnerie au niveau souhaité (de 1 à 5), ou pour désactiver la sonnerie (**DÉSACTIVE**) selon la sonnerie que vous souhaitez modifier.
5. Appuyez sur la touche  pour valider ou sur la touche  pour annuler.

• **Choix d'une sonnerie**





1. Appuyez sur la touche , puis utilisez la touche ▼ pour sélectionner PERSONNALISER. Appuyez sur la touche .
2. L'écran affiche SONNERIES. Appuyez à nouveau sur la touche .
3. L'écran affiche VOL SONNERIE. Utilisez la touche ▼ pour afficher CHOIX SONN. Appuyez sur la touche .
4. Appuyez sur les touches ▲ ou ▼ pour sélectionner l'une des 5 sonneries.
5. Appuyez sur la touche  pour valider ou sur la touche  pour annuler.

• **Activer / désactiver le bips des touches**

1. Appuyez sur la touche , puis utilisez la touche ▼ pour sélectionner PERSONNALISER. Appuyez sur la touche .
2. L'écran affiche SONNERIES. Appuyez à nouveau sur la touche .
3. L'écran affiche VOL SONNERIE. Utilisez la touche ▼ pour afficher BIPS TOUCHES. Appuyez sur la touche .
4. Appuyez sur les touches ▲ ou ▼ pour sélectionner ACTIVE ou DESACTIVE.
5. Appuyez sur la touche  pour valider ou sur la touche  pour annuler.





Renommer le combiné

Pour changer le nom apparaissant à l'écran en mode veille :





1. Appuyez sur la touche , puis utilisez la touche ▼ pour sélectionner PERSONNALISER. Appuyez sur la touche .
2. L'écran affiche SONNERIES. Utilisez la touche ▼ pour afficher NOM COMBINE. Appuyez sur la touche .
3. Appuyez sur la touche  pour valider ou sur la touche  pour annuler.

Activer/désactiver la réponse automatique





La réponse automatique est une option permettant de répondre à un appel en décrochant simplement le combiné de la base, sans avoir à appuyer sur aucun bouton.

1. Appuyez sur la touche , puis utilisez la touche ▼ pour sélectionner PERSONNALISER. Appuyez sur la touche .
2. L'écran affiche SONNERIES. Utilisez la touche ▼ pour afficher REPONSE AUTO. Appuyez sur la touche .
3. Appuyez sur les touches ▲ ou ▼ pour sélectionner ACTIVE ou DESACTIVE.
4. Appuyez sur la touche  pour valider ou sur la touche  pour annuler.

Modifier la langue des menus

1. Appuyez sur la touche , puis utilisez la touche ▼ pour sélectionner PERSONNALISER. Appuyez sur la touche .
2. L'écran affiche SONNERIES. Utilisez la touche ▼ pour afficher LANGUE. Appuyez sur la touche .
3. Sélectionnez la langue de votre choix avec les touches ▲ ou ▼.
4. Appuyez sur la touche  pour valider ou sur la touche  pour annuler.





Activer l'option NE PAS DÉRANGER

1. Appuyez sur la touche , puis utilisez la touche ▼ pour sélectionner PERSONNALISER. Appuyez sur la touche .
2. L'écran affiche SONNERIES. Utilisez la touche ▼ pour afficher NE PAS DÉRANGER. Appuyez sur la touche .
3. Appuyez sur les touches ▲ ou ▼ pour sélectionner ACTIVE ou DESACTIVE.
4. Appuyez sur la touche  pour valider ou sur la touche  pour annuler.

réglages avancés





Mode économie d'énergie

Le mode économie d'énergie permet de réduire la puissance d'émission de la base. Cette fonction est inactive par défaut.







1. Appuyez sur la touche , puis utilisez la touche ▼ pour sélectionner REG. AVANCEES. Appuyez sur la touche .
2. L'écran affiche MODE ECO. Appuyez à nouveau sur la touche .
3. Appuyez sur les touches ▲ ou ▼ pour sélectionner ACTIVE ou DESACTIVE.
4. Appuyez sur la touche  pour valider ou sur la touche  pour annuler.

Mode Éco Plus

Lorsque le mode Éco Plus est activé, la transmission entre la base et le combiné est interrompue après une minute d'inactivité. Cela permet de réduire la puissance d'émission de la base. Cette fonction est inactive par défaut.





1. Appuyez sur la touche , puis utilisez la touche ▼ pour sélectionner REG. AVANCEES. Appuyez sur la touche .
2. Utilisez la touche ▼ pour afficher ECO PLUS. Appuyez à nouveau sur la touche .
3. Appuyez sur les touches ▲ ou ▼ pour sélectionner ACTIVE ou DESACTIVE.
4. Appuyez sur la touche  pour valider ou sur la touche  pour annuler.

Préfixe automatique

1. Appuyez sur la touche , puis utilisez la touche ▼ pour sélectionner REG. AVANCEES. Appuyez sur la touche .
2. Utilisez la touche ▼ pour afficher PREFIXE AUTO. Appuyez à nouveau sur la touche .
3. Saisissez le numéro que vous souhaitez détecter puis appuyez sur la touche .
4. PREFIXE s'affiche à l'écran. Appuyez sur la touche .
5. Saisissez le numéro par lequel vous souhaitez le remplacer.
6. Appuyez sur la touche  pour valider ou sur la touche  pour annuler.

Réglage de la durée de Flash





Si votre téléphone est connecté à un PABX, il vous sera peut-être nécessaire de modifier la durée du temps Flash. Cependant, nous vous déconseillons de modifier ces réglages.

1. Appuyez sur la touche , puis utilisez la touche ▼ pour sélectionner REG. AVANCEES. Appuyez sur la touche .
2. Utilisez la touche ▼ pour afficher DUREE FLASH. Appuyez à nouveau sur la touche .
3. Appuyez sur les touches ▲ ou ▼ pour sélectionner COURT, MOYEN ou LONG.
4. Appuyez sur la touche  pour valider ou sur la touche  pour annuler.

Changement du mode de composition







Nous vous conseillons fortement de ne pas modifier le mode de

composition par défaut par tonalité (appelé également MF ou DTMF) à moins que votre téléphone ne soit connecté à un ancien mode d'échange qui ne reconnaît que la numérotation par impulsion.

1. Appuyez sur la touche , puis utilisez la touche ▼ pour sélectionner REG. AVANCEES. Appuyez sur la touche .
2. Utilisez la touche ▼ pour afficher MODE NUM. Appuyez à nouveau sur la touche .
3. Appuyez sur les touches ▲ ou ▼ pour sélectionner FREQ. VOCALE. ou NUM DECIMALE.
4. Appuyez sur la touche  pour valider ou sur la touche  pour annuler.

Changer le code PIN système





Un code PIN système à 4 chiffres permet de modifier les réglages système de la base et d'enregistrer ou annuler un combiné. Le code PIN système par défaut est 0000.

1. Appuyez sur la touche , puis utilisez la touche ▼ pour sélectionner REG. AVANCEES. Appuyez sur la touche .
2. Utilisez la touche ▼ pour afficher CHANGER PIN. Appuyez à nouveau sur la touche .
3. Entrez les 4 chiffres de votre nouveau code PIN puis appuyez sur la touche .
4. Saisissez de nouveau les 4 chiffres de votre nouveau code PIN puis appuyez sur la touche  pour valider ou sur la touche  pour annuler.

Restaurer les paramètres par défaut

Vous avez la possibilité de réinitialiser tous les réglages de la base. Une fois la base réinitialisée, tous vos paramètres personnels et la liste d'appels seront supprimés.

Les entrées du répertoire seront conservées.

1. Appuyez sur la touche , puis utilisez la touche ▼ pour sélectionner REG. AVANCEES. Appuyez sur la touche .
2. Utilisez la touche ▼ pour afficher REINITIALISER. Appuyez à nouveau sur la touche .
3. Appuyez sur la touche  pour valider ou sur la touche  pour annuler. Si vous validez, le téléphone redémarre automatique.

• Paramètres par défaut

Bip des touches	ON	Liste Bis	Vide
Réponse auto	OFF	Code PIN	0000
Sonnerie	1	Composition	Fréquence vocale
Volume sonnerie	3	Mode eco	OFF
Volume sonore	3	Clavier verrouillé	OFF
Volume haut-parleur	3	Répondeur (uniquement modèle 15.1)	ON
Répertoire	Conservé	Mode répond. (uniquement modèle 15.1)	Oui
Liste d'appels	Vide	Nb de sonnerie (uniquement modèle 15.1)	5

Association de combinés supplémentaires

Vous avez la possibilité d'enregistrer jusqu'à quatre combinés sur la base

Remarque : Les piles des combinés doivent être complètement rechargées avant d'associer un combiné. Maintenez le combiné proche de la base pendant l'association.

1. Maintenez la touche  de la base appuyée pendant 5 secondes.
2. Des bips sonores retentissent pour indiquer que la base est en mode de recherche. Elle le restera pendant 90 secondes.
3. Pendant ce temps, sur le nouveau combiné, accédez au menu d'enregistrement d'une nouvelle base. Si besoin, saisissez le code PIN du combiné. Pour plus de renseignements, reportez à la notice d'utilisation du combiné supplémentaire.
4. Une fois l'enregistrement du combiné terminé, un bip sonore de confirmation retentit et le premier numéro de combiné disponible est automatiquement attribué à ce combiné. Ce numéro apparaîtra à l'écran du combiné en mode veille.

bloquer un appel

Cette fonction permet à l'appareil de rejeter les appels provenant de numéros de téléphone spécifiés auxquels vous ne souhaitez pas répondre, par exemple les appels indésirables.

Lorsque vous recevez un appel, l'appareil ne sonne pas pendant l'identification de l'appelant.

Appuyez sur la touche , puis utilisez la touche ▼ pour sélectionner APPEL BLOQUE. Appuyez sur la touche  pour accéder différents aux sous-menus.

répondeur (Uniquement pour le modèle 15.1, 15.2 et 15.3)

Votre téléphone comprend un répondeur qui enregistre les appels manqués lorsqu'il est en marche. Le répondeur peut enregistrer jusqu'à 12 minutes de messages.





Vous pouvez également enregistrer des mémos pour les autres utilisateurs.

Activation/désactivation du répondeur

Vous pouvez activer ou désactiver le répondeur depuis le combiné ou la base.

1. Depuis la base, appuyez sur le bouton Marche / Arrêt .







Ou,

1. Depuis le combiné, appuyez sur la touche , puis utilisez les touches ▲ ou ▼ pour sélectionner REPONDEUR. Appuyez sur la touche .
2. Sélectionnez MODE REPOND avec la touche ▼. Appuyez sur la touche .
3. Appuyez sur les touches ▲ ou ▼ pour sélectionner REP. SIMPLE, REP ET ENREG. ou DESACTIVE.
4. Appuyez sur la touche  pour valider.









Écouter les messages

Vous pouvez écouter le répondeur depuis le combiné ou la base.





• Depuis la base

1. Appuyez sur la touche Lecture . Maintenez la touche Lecture  appuyée pour lire tous les messages.
2. Pendant l'écoute, appuyez sur Arrêt  pour arrêter la lecture.
3. Appuyez sur la touche  pour passer au message suivant.
4. Appuyez sur la touche  pour passer au message précédent.
5. Appuyez sur la touche  pour supprimer le message. En mode veille, maintenez la touche appuyée pendant 2 secondes pour supprimer tous les messages.

• Depuis le combiné





1. Pour écouter un message, appuyez sur la touche  puis utilisez la touche ▼ pour sélectionner REPONDEUR. Appuyez sur la touche .
2. Utilisez la touche ▼ pour sélectionner ECOUTER.
3. Pendant la lecture du message, appuyez sur la touche  pour afficher une liste d'options.
4. Appuyez sur les touches ▲ ou ▼ pour sélectionner une option :
 - REPETER puis appuyez sur la touche  pour valider.
 - SUIVANT puis sur la touche  pour valider.
 - PRECEDENT puis appuyez sur la touche  pour valider.
 - SUPPRIMER puis sur la touche  pour valider.
5. Appuyez sur la touche  pour arrêter la lecture du message.

Supprimer tous les messages

1. Appuyez sur la touche  puis utilisez les touches ▲ ou ▼ pour sélectionner REPONDEUR. Appuyez sur la touche .
2. Sélectionnez SUPPR. TOUT avec la touche ▼ puis appuyez sur la touche .
3. L'écran affiche CONFIRMER ?, appuyez sur la touche .



Enregistrer un mémo



Les mémos vous permettent d'enregistrer des notes à l'attention d'autres utilisateurs. Ils peuvent être enregistrés uniquement via le combiné.

1. Appuyez sur la touche  puis utilisez les touches ▲ ou ▼ pour sélectionner REPONDEUR. Appuyez sur la touche .
1. Sélectionnez ENREG. MEMO avec la touche ▼ puis appuyez sur la touche .
2. Après le bip, enregistrez votre mémo en parlant dans le combiné. Appuyez sur la touche  pour terminer l'enregistrement.
3. Le mémo est automatiquement lu et sauvegardé en tant que nouveau message.





Message d'accueil

Il s'agit du message que vos correspondants entendront sur votre répondeur. Ce téléphone possède 2 messages pré-enregistrés, mais vous pouvez personnaliser votre annonce d'accueil.

1. Appuyez sur la touche  puis utilisez les touches ▲ ou ▼ pour sélectionner REPONDEUR. Appuyez sur la touche .
1. Sélectionnez REGL. ANNONCE avec la touche ▼ puis appuyez sur la touche .

2. Utilisez les touches ▲ ou ▼ pour sélectionner REP.SIMPLE ou REP ET ENREG. Appuyez sur la touche .
3. Utilisez les touches ▲ ou ▼ pour sélectionner ECOUTER, ENREGISTRER ou PAR DEFALT. Appuyez sur la touche .
4. Si vous sélectionnez ECOUTER, le message d'accueil sera lu.
5. Si vous sélectionnez ENREGISTRER, enregistrez votre message après le bip sonore.
6. Si vous sélectionnez PAR DEFALT, l'écran affiche CONFIRMER ? Appuyez sur la touche .

- **Sélectionner le mode répondeur**





1. Appuyez sur la touche  puis utilisez la touche ▼ pour sélectionner REPONDEUR. Appuyez sur la touche .
2. Sélectionnez MODE REPOND. avec la touche ▼ puis appuyez sur la touche .
3. Utilisez les touches ▲ ou ▼ pour sélectionner REP.SIMPLE (pas de possibilité de laisser un message) ou REP ET ENREG. Appuyez sur la touche .

Remarque : Si le répondeur est éteint puis allumé depuis la base, les paramètres seront identiques au dernier allumage.

Régler le délai de réponse

Vous avez la possibilité de régler le nombre de sonneries au bout duquel le répondeur se met en fonctionnement et lit le message d'annonce ou de choisir l'économiseur. Le délai peut être réglé de 3 à 8 sonneries.

- Si vous sélectionnez l'économiseur et que de nouveaux messages sont déjà enregistrés, le répondeur se met en fonctionnement au bout de 3 sonneries.







- S'il n'y a pas de nouveaux messages, le répondeur se met en fonctionnement au bout de 5 sonneries.
 - Lorsque la mémoire est pleine, le répondeur bascule automatiquement en mode répondeur simple.
1. Appuyez sur la touche  puis utilisez la touche ▼ pour sélectionner REPONDEUR. Appuyez sur la touche .
 2. Sélectionnez NBRE SONNERIE avec la touche ▼ puis appuyez sur la touche .
 3. Utilisez les touches ▲ ou ▼ pour sélectionner le nombre de sonneries puis appuyez sur la touche .

Accès à distance

Lors de vos déplacements, vous avez la possibilité d'écouter vos messages et de commander votre répondeur à distance en entrant le code PIN d'accès à distance à 4 chiffres (depuis un téléphone à fréquences vocales). Ce code PIN a pour objet d'interdire l'accès à votre répondeur à d'autres personnes non autorisées. Par défaut, le code PIN est : **0000**.

1. Composez votre numéro de téléphone. Lorsque vous entendez votre annonce d'accueil, appuyez sur #.
2. Saisissez ensuite votre code PIN à 4 chiffres. Vous entendrez un bip de confirmation. Utilisez les touches du combiné pour contrôler votre répondeur :
 - Appuyez sur 1 pour accéder aux messages précédents
 - Appuyez sur 2 pour lire les messages
 - Appuyez sur 3 pour lire le message suivant
 - Appuyez sur 6 pour supprimer le message en cours de lecture
 - Appuyez sur 7 pour allumer le répondeur
 - Appuyez sur 8 pour arrêter la lecture du message
 - Appuyez sur 9 pour éteindre le répondeur

Modifier le code PIN (Accès à distance)

1. Appuyez sur la touche  puis utilisez la touche ▼ pour sélectionner REPONDEUR. Appuyez sur la touche .
2. Sélectionnez ACCES A DIST. avec la touche ▼ puis appuyez sur la touche .
3. Utilisez les touches ▲ ou ▼ pour sélectionner ACTIVE, DESACTIVE ou CHANGER PIN puis appuyez sur la touche .
4. Si vous avez sélectionné CHANGER PIN, saisissez l'ancien code PIN et appuyez sur la touche .
5. Saisissez le nouveau code Pin et appuyez sur la touche .
6. Saisissez de nouveau le nouveau code Pin et appuyez sur la touche .

guide de dépannage

Il n'y pas de bip de numérotation

- Utilisez uniquement le câble téléphonique fourni avec l'appareil.
- Vérifiez que le câble téléphonique est bien connecté.
- Vérifiez que le câble électrique est bien connecté.

L'écran ne fonctionne pas

- Vérifiez que toutes les batteries sont bien insérées et complètement chargées. Utilisez uniquement les piles rechargeables fournies.
- Vérifiez que le combiné est allumé. Appuyez et maintenez appuyée la touche .
- Réajustez la base en retirant les piles et en déconnectant la l'appareil de la prise secteur. Attendez 15 secondes avant de le brancher à nouveau. Laissez passer une minute pour que le combiné et la base se synchronisent.

L'icône  clignote

- Le combiné est hors-portée. Rapprochez le combiné de la base.
- Assurez-vous que le combiné est enregistré sur la base.
- Vérifiez que le câble électrique est bien connecté.

Le clavier ne répond pas

- Vérifiez que le clavier n'est pas verrouillé.

L'icône ne bouge pas pendant la charge

- Repositionnez le combiné sur la base.
- Nettoyez les contacts de charge avec un linge légèrement humidifié.
- Vérifiez que le câble électrique est bien connecté.
- Les piles sont rechargées. Lorsque les piles du combiné sont complètement chargées, l'icône  s'affiche en fixe sur l'écran.

Il n'identifie pas l'appel

- Vérifiez votre abonnement auprès de votre opérateur téléphonique.
- Il se peut que l'appel soit masqué.

J'ai oublié mon code pin

- Rétablissez les réglages par défaut du téléphone.

La base n'accepte pas de combiné supplémentaire

- On peut enregistrer jusqu'à 4 combinés sur une base. Désinstallez un combiné pour enregistrer un nouveau
- Vérifiez que vous avez saisi le bon code PIN (par défaut = 0000).
- Vérifiez que le combiné et la base se trouvent à une distance de plus d'un mètre avec d'autres appareils électriques, ceci afin d'éviter toute interférence pendant l'association.

Le combiné/base ne sonne pas

- Vérifiez que le volume d'appel du combiné/base ne soit pas désactivé.

Le répondeur automatique n'enregistre pas les nouveaux messages (uniquement modèle 15.1, 15.2 et 15.3)

- La mémoire d'enregistrement est peut-être pleine. Effacez les messages pour libérer de la mémoire.
- Assurez-vous que le répondeur ne soit pas paramétré en REP.SIMPLE.

déclaration UE de conformité simplifiée

Le soussigné, Sourcing&Création, déclare que l'équipement radioélectrique du type Téléphone résidentiel sans fil est conforme à la directive 2014/53/UE. Le texte complet de la déclaration UE de conformité est disponible à l'adresse Internet suivante:

<https://www.boulanger.com/evenement/essentielb-assistance>

caractéristiques techniques

- Bande de fréquences : 1880 - 1900 MHz
- Puissances émises :
 - Base : 126 mW EIRP max.
 - Combiné : 112 mW EIRP max.
- Accessoires fournis : Batteries NiMH AAA x2 1,2 V 300 mAh
- Adaptateur Secteur
 - Modèle : RD0750300-43OG-02 & MN-A002-A080
 - Entrée : 100-240V~ 50/60Hz 0.2A max
 - Sortie : 7.5V === 300mA

Toutes les informations, dessins, croquis et images dans ce document relèvent de la propriété exclusive de SOURCING & CREATION. SOURCING & CREATION se réserve tous les droits relatifs à ses marques, créations et informations. Toute copie ou reproduction, par quelque moyen que ce soit, sera jugée et considérée comme une contrefaçon.

All information, designs, drawings and pictures in this document are the property of SOURCING & CREATION. SOURCING & CREATION reserves all rights to its brands, designs and information. Any copy and reproduction through any means shall be deemed and considered as counterfeiting.

Téléphone DECT NIVALIS



Protection de l'environnement

Ce symbole apposé sur le produit signifie qu'il s'agit d'un appareil dont le traitement en tant que déchet est soumis à la réglementation relative aux déchets d'équipements électriques et électroniques (DEEE). Cet appareil ne peut donc en aucun cas être traité comme un déchet ménager, et doit faire l'objet d'une collecte spécifique à ce type de déchets. Des systèmes de reprise et de collecte sont mis à votre disposition par les collectivités locales (déchèterie) et les distributeurs. En orientant votre appareil en fin de vie vers sa filière de recyclage, vous contribuerez à protéger l'environnement et empêcherez toute conséquence nuisible pour votre santé.

Testé dans nos laboratoires

Garantie valide à partir de la date d'achat (ticket de caisse faisant foi). Cette garantie ne couvre pas les vices ou les dommages résultant d'une mauvaise installation, d'une utilisation incorrecte, ou de l'usure normale du produit.

Version 2.0



Faites un geste
eco-citoyen. Recyclez
ce produit en fin de vie.

